

**secom**  
here comes the light



**Sistemi di illuminazione  
Sistemas de Iluminação**

CATALOGO GENERALE / Listino Prezzi  
CATÁLOGO GERAL / Tabela de preços

**63**

**secom**  
here comes the light



Catalogo Generale / Listino Prezzi  
Catálogo geral / Tabela de preços

63

Istruzioni di montaggio, certificazioni di qualità, schede tecniche e file Eulumat scaricabili dal nostro sito:  
[www.secom.es](http://www.secom.es)

Instruções de montagem, Certificados de qualidade, fichas técnicas e arquivos (ficheiros LDT) EULUMDAT disponíveis para baixar do nosso site:  
[www.secom.es](http://www.secom.es)



## **secom** ILUMINACIÓN S.L.

Polígono Industrial La Estrella. C/ Marte 18-21  
30500 Molina de Segura (Murcia) Spain  
Buzón de Correos nº11  
Tlf.: 968 80 12 11 • Fax.:968 89 10 48  
[secom@secom.es](mailto:secom@secom.es)

Dpto.Exportación  
Tlf.: ++34-968 80 16 88 • Fax.: ++34-968-60 34 49  
[export@secom.es](mailto:export@secom.es)

[www.secom.es](http://www.secom.es)





Sede Molina de Segura (Murcia, Spagna).  
Sede Social Molina de Segura (Murcia, Espanha).

Iluminare è competenza, tecnologia e innovazione, però anche sensibilità, originalità e anima.

Secom Iluminación nasce nel 1989, con la ferma convinzione di apportare un valore a ciascun anello che forma la catena del mercato dell'illuminazione.

Secom Iluminación centra le sue attività nella progettazione, produzione e commercializzazione di diversi tipi di corpi illuminanti e fonti di luce.

Secom ha raggiunto una posizione leader in Europa nel settore dell'illuminazione, grazie allo stretto rapporto di collaborazione con architetti, ingegneri, rivenditori, installatori e clienti finali, ascoltando e raccogliendo i loro suggerimenti al fine di integrarli nei propri piani di progettazione, riuscendo così a creare soluzioni che soddisfano ogni desiderio e bisogno.

Secom vende attualmente i suoi prodotti in tutto il mondo, generando direttamente e indirettamente più di 500 posti di lavoro.

Secom, nelle sue strutture di 14.900 mq situate a Molina de Segura (Murcia, Spagna), esegue direttamente tutti i processi produttivi e gestisce un grande stock di componenti, allo scopo di conseguire maggiore flessibilità produttiva e ottimi tempi di consegna.

La filosofia aziendale di Secom è centrata a ottenere prodotti di alta qualità, con componenti delle migliori marche europee per affidabilità, ma a prezzi ragionevoli.

Per Secom è importante ridurre i tempi e i costi di stoccaggio dei suoi rivenditori, quindi cura in particolar modo l'imballaggio con un disegno attrattivo, con linee poliedriche facilmente sovrapponibili e con abbondante informazione tecnica.

Tutti i prodotti sono inoltre progettati per essere facilmente e velocemente installati, così da ridurre i costi di montaggio.

Infine, sia per i rivenditori che per i clienti finali, Secom cura in particolar modo l'estetica del prodotto, così come il controllo e l'efficienza della luce.

Secom, all'avanguardia della tecnologia con un dipartimento I+D+i professionale, ha incorporato negli ultimi anni le macchine più moderne per lo sviluppo e la produzione di apparecchi di illuminazione. Una delle sue più recenti acquisizioni riguarda l'attrezzatura necessaria per la produzione e il montaggio dei circuiti e apparecchi LED, permettendo all'azienda di affrontare la crescente domanda per questo tipo di prodotti, sempre più efficienti e rispettosi dell'ambiente.

Iluminar é o resultado da conjugação de tecnologia e inovação, mas também de sensibilidade, originalidade e do estado da alma.

Fundada em 1989, a Secom Iluminación, assumiu o compromisso de acrescentar valor em todos os patamares do mercado de iluminação.

A actividade da Secom Iluminación passa pela concepção, desenvolvimento, fabrico e comercialização de fontes de luz, com base nas diversas tecnologias de iluminação, actualmente com enfoque espeial na tecnologia Led.

A Secom Iluminación é actualmente líder no mercado Europeu de Iluminação, graças à sua cooperação com os diversos agentes do mercado, tais como Arquitectos, Engenheiros, Distribuidores grossistas, Instaladores e Clientes finais, ouvindo e atendendo às suas diversas sugestões técnicas e integrando-as nos novos projetos do nosso Departamento de desenho, criando e desenvolvendo luminarias que respondem perfeitamente a todas as necessidades de iluminação.

Atualmente a Secom Iluminación está presente com os seus produtos em mercados de todos os continentes, com mais de 500 postos de trabalho diretos e indieretos.

Nas suas instalações localizadas em Molina de Segura (Murcia, Espanha), com 14.900 metros quadrados, a Secom Iluminación detem um grande stock de componentes, e os equipamentos necessários todos os processos de desenvolvimento e produção, garantindo uma maior flexibilidade no fabrico, respondendo aos pedidos com consideravel eficácia e rapidez nos prazos de entrega.

A Filosofia da Secom Iluminacion está focada em desenvolver e produzir luminárias de alta qualidade, com matérias-primas e componentes de marcas Europeias de primeira linha, com elevada fiabilidade, e preços competitivos.

Secom atribui uma grande importância á redução de custos de logística para os seus distribuidores, utilizando um fácil e atraente processo de embalagem, tornando o processo de manuseamento e arrumação em armazém mais rápido e mais fácil, utilizando para isso embalagens com linhas polidricas, com informações técnicas abundantes e precisas.

As luminárias são também, pensadas e desenvolvidas com a intenção facilitarem a instalação, reduzindo o tempo e os custos de instalação.

Para dar resposta às exigências dos prescritores [Engenheiros e Arquitectos] e dos clientes finais, a Secom Iluminación dá especial importancia aos aspectos técnicos e estéticos dos aparelhos e dos efeitos de iluminação, incorporando sistemas de controlo com vista á melhoria da eficiência energética.

Na vanguarda da tecnologia a Secom Iluminación tem vindo a fazer fortes investimentos no Departamnto de Investigação e Desenvolvimento, Incorporando as mais recentes e mais modernas máquinas para o desenvolvimento e fabricação de componentes para aparelhos de iluminação. As recentes aquisições de equipamentos necessários para o fabrico dos componentes, fabrico e montagem das placas para as luminrias LED, permitem dar resposta rápida e eficaz á cada vez maior procura deste tipo de luminarias, cumprindo as normas mais exigentes de produção amiga do ambiente.



Direzione Vendite. Gestão de Vendas.

Sistema di immagazzinaggio robotizzato.  
Sistema de armazenamento robotizado.



Macchina per iniezione di alluminio. Máquina de injeção de alumínio.



Taglio e incisione laser di PMMA. Corte e gravação a laser da PMMA.



Cella di cablaggio robotizzato.  
Disposito de electrificação robotizado de luminarias.



Secom, da settembre 2010, è dotato di uno spazio specifico e condizionato per la fabbricazione LED.  
 Desde Setembro de 2010, a SECOM dispõe de um laboratório especialmente equipado para o fabrico de placas de LED.



Robot Pick & Place e forno di rifusione per convezione.  
 Máquina Pick & Place e forno de fusão por convecção.



Macchina robotizzata piegatrice. Máquina robotizada de dobrar.



Macchina per il taglio laser dell'alluminio e di altre leghe per la fabbricazione di componenti.  
 Máquina de corte a laser para alumínio e outras ligas, para o fabrico de componentes.



## Tecnologia LED

La parola LED è l'acronimo di Light Emitting Diode, cioè Diodo ad Emissione Luminosa.

Secom Iluminación utilizza esclusivamente semiconduttori delle migliori marche, come Osram (Germania) e Philips Lumiled (USA), con lo scopo di creare soluzioni in grado di sviluppare progetti di illuminazione per tutte le esigenze.

Secom Iluminación offre ai suoi clienti una scelta di vasta gamma di lenti secondarie, simmetriche, asimmetriche, o con diversi gradi di apertura a seconda delle loro esigenze e applicazioni, come per usi o attività particolari, effetti di luce, creazioni di atmosfere speciali, etc.

Secom Iluminación progetta i suoi prodotti per consentire riparazioni e sostituzioni rapide ed efficienti per qualsiasi componente fungibile o soggetto a ricambi, sia durante il periodo di garanzia che successivamente, permettendo così di allungare la vita utile dei corpi luminosi.

### I vantaggi dell'illuminazione con tecnologia LED sono:

- Vita più lunga della fonte luminosa.
- Riduzione dei costi di manutenzione
- Nessuna emissione di radiazione IR e UV
- Funzionamento a basse temperature (fino a -40° C)
- Funzionamento a bassa tensione in DC.
- Alta efficacia in atmosfere fredde.
- Giunto di guarnizione per lampade stagne.
- Illuminazione diretta che migliora l'efficienza del sistema.
- Sistema robusto e sicuro contro le vibrazioni.
- Minor dispersione della luce nell'emisfero superiore grazie a un migliore controllo ottico
- Controllo totale della luce senza cambiamenti di colore.
- Accensione istantanea con livello di luce al 100%.
- Installi e non te ne devi più preoccupare.

### Indice di riproduzione cromatica (CRI o Ra)

È una scala da 0 a 100 che rappresenta quanto una sorgente luminosa sia in grado di riprodurre il colore reale di un oggetto da essa illuminato rispetto a una "sorgente luminosa campione".

### Temperatura di colore (Tc)

È la temperatura (espressa in gradi Kelvin) che dovrebbe raggiungere un corpo nero riscaldandosi per emettere la luce dello stesso colore della fonte luminosa in esame.

Esiste una suddivisione standard per i colori e le lunghezze d'onda emessi da un corpo nero in base alla temperatura in gradi Kelvin. La temperatura di colore indica la luce apparente di una sorgente luminosa, e ci sono 3 gruppi principali:

Calda (luce gialla): Da 2700°K a 3500°K (circa)

Neutra: Da 3500°K a 4000°K (circa)

Fredda (luce bianca): Da 4000°K a 6000°K (circa)

La temperatura di colore, insieme all'intensità luminosa, contribuisce a creare un ambiente naturale e piacevole. Tale effetto può essere controllato attraverso la cosiddetta "curva di Kruthof", che rappresenta la piacevolezza di visione che si ottiene con una data sorgente luminosa.

## Tecnologia LED

LED - Lighting Emitting Diode - (díodo emissor de luz).

A Secom Iluminación utiliza apenas componentes Led das primeiras marcas de semicondutores para iluminação - Osram (Alemanha), Philips Lumiled (EUA) - com o intuito de criar soluções que permitam desenvolver projetos de iluminação para todas as aplicações.

Os nossos produtos Led podem ser equipados com lentes de feixe simétrico ou assimétrico, ou com diferentes graus de abertura dependendo de suas necessidades e aplicações, para os diversos tipos de actividades, efeitos de iluminação, criação de cenários e ambientes, etc...

Secom Iluminación projeta os seus produtos de forma a permitirem reparações rápidas e eficientes garantindo a fácil substituição de qualquer componente avariado, ou a alterações componentes, durante o período de garantia ou posteriormente, aumentando tempo de vida útil das luminárias.

### As vantagens do sistema de iluminação com tecnologia LED são:

- Vida útil da Luminária mais longa.
- Redução dos custos de manutenção.
- Nenhuma emissão de radiação nem IV nem UV.
- Possibilidade de funcionamento em baixas temperaturas (até -40°C).
- Operação em baixa tensão DC.
- Alta eficácia em ambientes frios.
- Ciclo de vida completo em sistemas com vedação em lâmpadas à prova d'água.
- Melhor eficiência de Iluminação por emissão direta.
- Sistema robusto; segurança contra vibrações.
- Baixa dispersão de luz para hemisfério superior devido a um melhor controlo óptico.
- Regulação de luz total, sem mudanças de cor.
- Funcionamento instantâneo com 100% de nível de luz.
- Instale e esqueça.

### Índice de reprodução Cromatica (CRI ou Ra)

Para medir o índice de reposição cromatica, usamos uma escala de 0 a 100 para medir como uma fonte luminosa pode reproduzir as cores comparando a uma fonte luminosa padrão.

### Temperatura de cor (Tc)

É a temperatura em graus Kelvin que um objecto preto teria que atingir quando aquecido para emitir luz com a mesma cor da nossa fonte luminosa.

Há uma escala normalizada para cores ou comprimentos de onda que o objeto preto ou "radiador perfeito" vai emitindo, em Graus Kelvin, a medida que vai sendo aquecido. A temperatura de cor indica a cor aparente da luz de uma fonte luminosa, agrupada em 3 grandes grupos:

Quente (luz amarela): De 2700°K para 3500°K (cerca de)

Neutra: De 3500°K a 4000°K (cerca de)

Fria (luz branca): De 4000°K para 6000°K (cerca de)

A temperatura de cor deve proporcionar os níveis de iluminação adequados para criar uma sensação natural e agradável no ambiente iluminado. Esse efeito pode ser verificado por meio de um diagrama chamado: "Kruthof-chart".

#### Ref. **DR Driver dimmerabile a 1-10V.**

È uno dei primi e dei più semplici sistemi di regolazione mai creati. Consiste in creare una tensione continua che varia tra 1 e 10 volt, per controllare la percentuale proporzionale della potenza luminosa: 1 volt per avere una potenza del 10% e 10 volt per il 100%. Questo sistema richiede un cavo attraverso il canale di controllo (più un cavo comune di ritorno). L'interferenza di cavi di alimentazione nelle vicinanze potrebbe influenzare il segnale e causare sfarfallio.

#### Ref. **DRD Driver dimmerabile Dali.**

Si compone di un controller e di uno o più corpi illuminanti di tipo Dali. Questo driver (master) è in grado di monitorare e gestire la luce di altri dispositivi (slaves) individualmente o collettivamente. Per permettere tale comunicazione, si assegna a ciascun dispositivo un indirizzo statico univoco con un range numerico, e si collegano tra di loro con una coppia di cavi di rame che fungeranno da bus per la comunicazione della rete Dali.

#### Ref. **DRP Driver regolabile tramite tasto.**

Una breve pressione del tasto accende o spegne la luce, mentre una lunga pressione aumenta o diminuisce l'intensità luminosa. Una volta raggiunto il massimo o il minimo valore, si arresta automaticamente. La lunghezza massima del cavo dal pulsante all'ultimo driver è 15 metri. Se si supera questa lunghezza, ci si deve assicurare che arrivi la tensione di alimentazione standard. È necessaria l'installazione del cavo di sincronizzazione.

#### Ref. **3420 Cavo di connessione DRP.**

Permette la corretta sincronizzazione dei dispositivi, tramite una connessione plug-in fra i terminali. Un cavo master può controllare fino a un massimo di nove slaves.

#### Ref. **PCFT Controllo del flusso.**

È un sensore di luminosità che permette la regolazione automatica dell'illuminazione in funzione della luce nell'ambiente. È pensato per risparmiare grandi quantità di energia compensando eccessivi livelli di illuminazione. Il sensore viene installato al soffitto (in superficie) e collegato a un driver dimmerabile a 1-10V. Una volta collegato, il sensore risulterà essere il master e, in funzione della luce ricevuta, potrà controllare fino a un massimo di 10 slaves sulla stessa linea. È necessaria l'installazione di un cavo di sincronizzazione. Inoltre, il sensore dispone di un diaframma rotatorio che permette di configurare manualmente il livello di illuminazione desiderato.

#### Ref. **CF23 Mini Controllo del flusso integrato nel corpo illuminante.**

Mini Controllo di flusso è un sensore di luce integrato nel corpo illuminante, che regola automaticamente il driver regolabile 1-10V per mantenere un flusso costante di luce in funzione della luce ambiente. È stato progettato per risparmiare grandi quantità di energia, compensando livelli eccessivi di illuminazione. Dove sia connesso questo dispositivo diventa il driver "master o principale" e in funzione della luce ricevuta dal sensore collegato a questo driver sarà possibile fare la regolazione nella stessa linea ad un massimo di 10 drivers. C'è bisogno di cavo di sincronizzazione in ogni corpo illuminante collegati (Rif. 3420). Questo sensore ha un diaframma rotativo attraverso il quale è possibile impostare manualmente il livello di illuminazione desiderato.

#### Ref. **DM8 Rilevatore di movimento.**

Sistema automatico di risparmio energetico per LED. Il sensore di movimento integrato nell'apparecchio (inserito al suo interno dopo l'installazione) fa sì che le luci si accendano quando viene rilevato un movimento (non è un sensore di presenza). Il campo di rilevamento può variare da 0,5 a 5 metri, e può attraversare vetri e materiali sottili (tranne materiali metallici). Il tempo di spegnimento può essere configurato da 30 secondi a 30 minuti.

#### Ref. **DR Drive regolavel por sinal 1-10V.**

Este é um dos sistemas mais antigos e mais simples já criados. Consiste na criação de uma tensão DC que varia entre um e dez Volt, para controlar a percentagem proporcional da energia de luz - 1 Volt para uma percentagem de 10% e 10 Volts para 100% da potência. Necessita de um cabo com 2 condutores para ligar o canal de controlo e o comando de retorno. A proximidade de cabos de energia pode causar interferências no sinal de controlo.

#### Ref. **DRD Driver regulável Dali**

Necessita de um Controlador Dali para regular uma ou mais luminárias com driver DALI, com base num protocolo de comunicação específico. Este Controlador ("mestre") pode monitorar e regular os níveis de luz de outros dispositivos ("escravos") individual ou coletivamente. A cada dispositivo é atribuído um código ("endereço"). Todos os dispositivos da instalação devem estar interligados em conjunto com apenas um par de fios de cobre para a comunicação DALI.

#### Ref. **DRP Driver regulável por botão de pressão.**

Uma pressão instantânea no botão de pressão acende ou apaga a luz. Uma pressão longa aumenta ou diminui a intensidade da luz. Quando chegar ao valor máximo ou mínimo interrompe a regulação, até nova pressão. O comprimento máximo dos condutores que ligam o botão de pressão ao driver deverá ser de 15 metros. No caso de exceder este comprimento, terque ser utilizados cabos que garantam a tensão de alimentação. Têm que ser utilizados cabos de sincronização entre todos os drivers da instalação.

#### Ref. **3420 Connection Cable DRP.**

Permite a sincronização correcta dos dispositivos. Equipado com fichas de ligação plug-in para interligar os dispositivos. Permite a interligação entre um aparelho principal e nove aparelhos secundários.

#### Ref. **Controle PCFT Flux.**

Dispositivo sensor de luz que permite o ajuste automático de luz ambiente. Projetado para evitar o consumo desnecessário de energia com níveis excessivos de iluminação. Este dispositivo é fixado no tecto (superfície) e está ligado a um driver regulável 1-10V. Sempre que este dispositivo está instalado, faz a regulação automática das luminárias em função da luz natural recebida pelo sensor. Permite a regulação de um máximo de 10 aparelhos na mesma instalação. É necessário utilizar um cabo de sincronização entre os aparelhos. O nível de iluminação desejado pode ser configurado actuando manualmente sobre um diafragma rotativo existente no sensor.

#### Ref. **CF23 Mini controle de fluxo integrado na luminári.**

Mini Contrôle de flux est un capteur de lumière intégré dans le luminaire, qui règle automatiquement le driver réglable 1-10V pour maintenir un flux constant de lumière en fonction de la lumière ambiante. Il est conçu pour économiser de grandes quantités d'énergie, en compensant les niveaux excessifs d'éclairage. Où nous connectons ce dispositif est le driver "maître" et en fonction de la lumière reçue par le capteur connecté à ce driver, nous pourrons régler dans la même ligne un maximum de 10 drivers. Un câble de synchronisation est nécessaire pour chaque appareil esclave (Ref. 3420) Ce capteur a un schéma de rotation par lequel vous pouvez régler manuellement le niveau d'éclairage souhaitée.

#### Ref. **DM8 Detector de movimento.**

Sistema automático de controlo que proporciona economia de Energia LED. Sensor de movimento integrado na luminária (colocado no difusor da luminaria) liga as luzes quando é detectado movimento (não é um sensor de presença). Alcance de detecção variável de 0,5 a 5 metros, mesmo através de superfícies em vidro materiais finos (exceto materiais metálicos). Permite a configuração do tempo de funcionamento para desligar de 30 segundos a 30 minutos.



indice  
índice

Sistema downlight LED / Sistemas Downlight LED  
Famiglia Aircom LED / Aircom LED Família



Aircom LED circolare da incasso 14  
Aircom LED circular de encastrar

Aircom LED circolare di superficie 15  
Aircom LED circular superfície

Aircom Supra LED circolare 16  
Aircom Supra LED circular

Aircom Supra Plus LED circolare 17  
Aircom Supra Plus LED circular

Aircom medium LED circolare 18  
Aircom medium LED circular



Mini Aircom LED cir. 19  
Mini Aircom LED circular

Aircom Micro LED cir. 20  
Aircom Micro LED circular

Aircom Micro orientabile LED cir. 21  
Aircom Micro orientável LED circular

Aircom Micro LED quadrato 22  
Aircom Micro LED quadrado

Aircom LED quadrato 23  
Aircom LED quadrado

Mini Aircom LED quadrato 24  
Mini Aircom LED quadrado

Boxter LED



Supra rettangolare LED orientabile 26  
Supra rectangular LED orientável



Boxter LED superficie 28  
Boxter LED superfície



Boxter LED da incasso 30  
Boxter LED de encastrar



Boxter LED track 32  
Boxter LED pista

Pannello LED / Placa LED



Eslim LED da incasso 35  
Eslim LED de encastrar

Aliket Basic LED



Aliket Basic LED 36  
sospensione / superficie / da incasso  
suspensão / superfície / de encastrar

Aliket LED

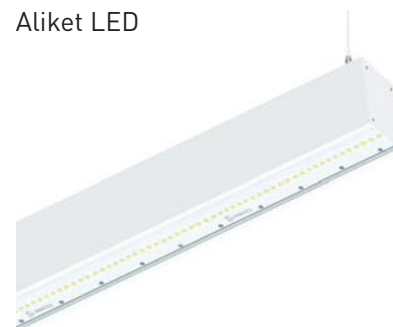

Aliket LED 44

Proiettori / **Projetores**



Protek LED **54**



Protek Q2 LED **56**

Esdium LED



Esdium Sport LED **60**



Esdium Pro LED **68**



Esdium Tunnel LED **76**



Esdium Industrial LED **80**



Esdium RGBW LED **86**

Campane industriale  
**Campanula industrial**



Konak LED **90**

Plafoniere stagne LED  
**Estanque LED**



Kloss LED **94**



Berna Eco LED **97**



Flopro Z1 LED 99



Flopro Z2 LED circolare / quadrato 100  
Flopro Z2 LED circular / quadrado



Flopro Z3 LED circolare / quadrato 102  
Flopro Z3 LED circular / quadrado



Ceipro C1 LED 105



Ceipro C2 LED circolare / quadrato 106  
Ceipro C2 LED circular / quadrado



Ceipro C3 LED circolare / quadrato 108  
Ceipro c3 LED circular / quadrado

illuminazione stradale / Iluminação pública



Protek City LED 110  
Protek City LED Duo 112  
Protek City LED Trio 113



Protek Q2 City LED 114  
Protek Q2 City LED Duo 116  
Protek Q2 City LED Trio 117



Ecodut K2 LED 118



Auris LED 120



Auris LED 121  
sospensione / suspensão



Kloss City LED 122

LCS Light Control Solución / Bluetooth 4.0



LCS Light Control Solution 124





## Famiglia Aircom LED

Gli Aircom LED sono apparecchi luminosi che, grazie alla loro linea elegante e al loro spessore di soli 11 mm, possono essere perfettamente integrati in qualsiasi spazio, sia commerciale che domestico.

L'alta efficienza luminosa dell'Aircom LED circolare è il risultato dell'impegno in ricerca e innovazione che caratterizzano Secom.

Il basso UGR dell'Aircom LED circolare fornisce una perfetta illuminazione e un ottimo comfort visivo.

L'Aircom LED circolare è dotato di tecnologia LED Duris E3 Osram; unendo le prestazioni di tale tecnologia con il particolare sistema di distribuzione della luce studiato per questo apparecchio, si ottiene un incasso adattabile a qualsiasi tipo di superficie.

Il sottile schermo a LED è realizzato in alluminio con verniciatura a forno.

È dotato di un'ottica innovativa PMMA che fornisce un'illuminazione uniforme su tutta la superficie e un'illuminazione ad alte prestazioni. Può essere installato su tutti i tipi di tetti rimovibili, soffitti tecnici, intonaco e cartongesso.

C'è la possibilità di differenti finiture, colori e temperature LED, nonché di incorporare driver dimmerabili e sensori per adattarsi ai requisiti CTE.

### Aircom LED circolare

Grado di protezione IP44

- Materiale:** Corpi fabbricati in alluminio con verniciatura a forno.  
**Ottica:** Ottica innovativa PMMA che permette un'illuminazione uniforme sull'intera superficie, con uno spessore minimo dell'apparecchio.  
**Alimentazione:** Tutti i modelli includono driver e fonte luminosa.  
**Lampade:** Moduli composti da LED Osram Duris E3 con potenza totale di 15w e 20w.  
**Vita utile:** La vita utile media stimata è di 50.000 ore.  
**Installazione:** Adattabile a ogni tipo di soffitto modulare e in gesso, da incassare a controsoffitto o montaggio di superficie direttamente a soffitto mediante viti (non incluse).  
**Colori:** Colori: Bianco, nero, oro, cromo, cromo opaco, nichel rigato e titanio.

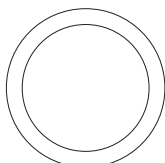
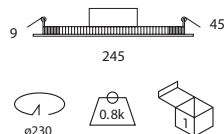

## Família Aircom LED

Família Aircom Aircom é composta por luminárias que, graças a sua linha elegante e sua espessura de 11 milímetros, permitem uma integração perfeita em qualquer espaço, seja comercial ou residencial.

Com alta eficiência luminosa, Aircom Led Circular, é o resultado de pesquisa e inovação, da Secom iluminação.

A baixa luminância do Aircom Led Circular com um índice de encandecimento reduzido, fornece uma iluminação perfeita com grande conforto visual.

Aircom LED Circular está equipado com tecnologia LED Duris E3 Osram que, juntamente com o nosso sistema de distribuição da luz, resulta numa luminária que permite a instalação em qualquer tipo de superfície.

O aro exterior (e dissipador) é fabricado em alumínio injetado revestido por pintura em forno.

Equipado com um difusor óptico em PMMA de última geração, proporciona iluminação uniforme ao longo de toda a superfície, de alta performance. Pode ser instalado em todos os tipos de tetos falsos, tectos técnicos, placas de gesso ou pladur.

Várias cores de acabamentos, Leds com várias opções de temperaturas de cor, possibilidade de serem equipados com diversos drivers reguláveis, e de incorporar sensores para comando automático.

### Aircom LED circular

Grau de proteção IP44

- Material:** Corpo em alumínio injetado com revestimento por pintura em forno.  
**Óptica:** PMMA óptica que proporciona uma iluminação uniforme em toda a superfície, com uma espessura mínima da luminária.  
**Alimentação:** Todos os modelos incluem driver com alimentação à tensão de rede.  
**Lâmpadas:** Módulos compostos por LEDs Duris E3 com uma potência total de 15W e 20W.  
**Estimativa de vida:** Vida útil estimada 50.000 horas.  
**Instalação:** Para teto falso, adaptável a todos os tipos de tectos modulares e de gesso. De superfície com fixação diretamente ao teto por meio de parafusos (não incluídos).  
**Cores:** Branco, preto, dourado, cromo, cromado mate, níquel evocado e titânio.

### Aircom LED circolare da incasso 15w Aircom LED circular de encastrar 15w



Inclui driver e lampade LED / Inclui driver e lâmpadas LED

| Ref.       | Colori / Cores                 | Lumens | W   | €      |
|------------|--------------------------------|--------|-----|--------|
| 4220 01 84 | Bianco / Branco                | 1740   | 15w | 82,90  |
| 4220 02 84 | Nero / Preto                   | 1740   | 15w | 90,30  |
| 4220 03 84 | Oro / Dourado                  | 1740   | 15w | 118,80 |
| 4220 05 84 | Cromo / Cromado                | 1740   | 15w | 106,50 |
| 4220 52 84 | Cromo opaco / Cromado mate     | 1740   | 15w | 89,90  |
| 4220 57 84 | Nichel rigato / Níquel evocado | 1740   | 15w | 109,90 |
| 4220 90 84 | Titanio / Titânio              | 1740   | 15w | 90,30  |

\* Di serie fornito con LED 4000° K. / Por defeito fornecido com módulos LED 4000° K.

### Aircom LED circolare da incasso 20w Aircom LED circular de encastrar 120w



Inclui driver e lampade LED / Inclui driver e lâmpadas LED

| Ref.          | Colori / Cores                 | Lumens | W   | €      |
|---------------|--------------------------------|--------|-----|--------|
| 4220 01 20 84 | Bianco / Branco                | 2677   | 20w | 91,90  |
| 4220 02 20 84 | Nero / Preto                   | 2677   | 20w | 101,60 |
| 4220 03 20 84 | Oro / Dourado                  | 2677   | 20w | 131,60 |
| 4220 05 20 84 | Cromo / Cromado                | 2677   | 20w | 119,30 |
| 4220 52 20 84 | Cromo opaco / Cromado mate     | 2677   | 20w | 101,60 |
| 4220 57 20 84 | Nichel rigato / Níquel evocado | 2677   | 20w | 122,60 |
| 4220 90 20 84 | Titanio / Titânio              | 2677   | 20w | 101,60 |

\* Di serie fornito con LED 4000° K. / Por defeito fornecido com módulos LED 4000° K.

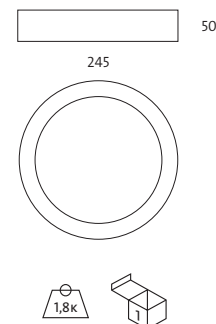

Video installazione  
Video de instalação

**Aircom LED circolare di superficie 15w**  
**Aircom LED circular superfície 15w**



Include driver e lampade LED / Inclui driver e lâmpadas LED

| Ref.       | Colori / Cores             | Lumens | W   | €      |
|------------|----------------------------|--------|-----|--------|
| 4221 01 84 | Bianco / Branco            | 1740   | 15w | 124,40 |
| 4221 02 84 | Nero / Preto               | 1740   | 15w | 128,90 |
| 4221 52 84 | Cromo opaco / Cromado mate | 1740   | 15w | 128,90 |
| 4221 90 84 | Titania / Titânio          | 1740   | 15w | 128,90 |

\* Di serie fornito con LED 4000° K. / Por defeito fornecido com módulos LED 4000° K.

**Aircom LED circolare di superficie 20w**  
**Aircom LED circular superfície 20w**



Include driver e lampade LED / Inclui driver e lâmpadas LED

| Ref.          | Colori / Cores             | Lumens | W   | €      |
|---------------|----------------------------|--------|-----|--------|
| 4221 01 20 84 | Bianco / Branco            | 2677   | 20w | 136,80 |
| 4221 02 20 84 | Nero / Preto               | 2677   | 20w | 139,52 |
| 4221 52 20 84 | Cromo opaco / Cromado mate | 2677   | 20w | 139,52 |
| 4221 90 20 84 | Titania / Titânio          | 2677   | 20w | 139,52 |

\* Di serie fornito con LED 4000° K. / Por defeito fornecido com módulos LED 4000° K.

| Incremento di prezzo per accessori / Acessórios |   | €      |
|---|---|--------|
| Ref. DRF  | Drive regolabile con interruzione della fase / Drive regulável por variação de tensão | 22,22  |
| Ref. DR   | Driver 1-10V dimmerabile / Driver 1-10V regulável                                     | 47,40  |
| Ref. DRD  | Driver dimmerabile Dali / Driver regulável Dali                                       | 52,90  |
| Ref. DRP  | Driver dimmerabile con regolatore / Driver para regulação por botão de pressão        | 62,50  |
| Ref. DM8  | Sensore di movimento / Detector de movimento  | 30,00  |
| Ref. PCFT                                       | Sistema di cont. dell'illuminazione per DR / Sistema de comando para regulação DR     | 54,90  |
| Ref. CF23                                       | Mini controllo di flusso int. in luminaria / Mini Controle de fluxo int. em estrela   | 44,00  |
| Ref. 3420                                       | Cavo di connessione per DR / Cabo de ligação para sistema DR                          | 9,60   |
| Ref. 3416                                       | Kit di emergenza (solo per incasso) / Kit de emergência (opção só para encastrar)     | 105,90 |
| Ref. 4160                                       | Driver di operare a 12 Vdc. / Driver para operar a 12 Vdc.                            | 47,40  |
| Ref. 4160 24                                    | Driver di operare a 24 Vdc. / Driver para operar a 24 Vdc.                            | 47,40  |
| Ref. AM   | Vernice speciale ambiente marino / Pintura especial ambiente marinho                  | 25,00  |

| OPZIONI LED / OPÇÕES LED                            | Ref. 83 | Ref. 84 | Ref. 85 |
|---|---------|---------|---------|
| CRI>80 / Temperatura di colori / Temperatura da cor | 3000°K  | 4000°K  | 5700°K  |
| Lum 15w   | 1600    | 1740    | 2000    |
| Lum 20w   | 2600    | 2677    | 2677    |



## Aircom Supra LED circolare

Grado di protezione **IP44**

- Materiale:** Corpi fabbricati in alluminio con verniciatura a forno.  
**Ottica:** Ottica innovativa PMMA che permette un'illuminazione uniforme sull'intera superficie, con uno spessore minimo dell'apparecchio.  
**Alimentazione:** Tutti i modelli includono driver e fonte luminosa.  
**Lampade:** Moduli composti da LED Osram Duris E5 con potenza totale di 20w, 30W, 40W e 60W.  
**Vita utile:** La vita utile media stimata è di 50.000 ore.  
**Installazione:** Adattabile a ogni tipo di soffitto modulare e in gesso, da incassare a controsoffitto o montaggio di superficie direttamente a soffitto mediante viti (non incluse).  
**Colori:** Bianco, nero, oro, cromo, oro opaco, cromo opaco, nichel, nichel rigato satinato e titanio.

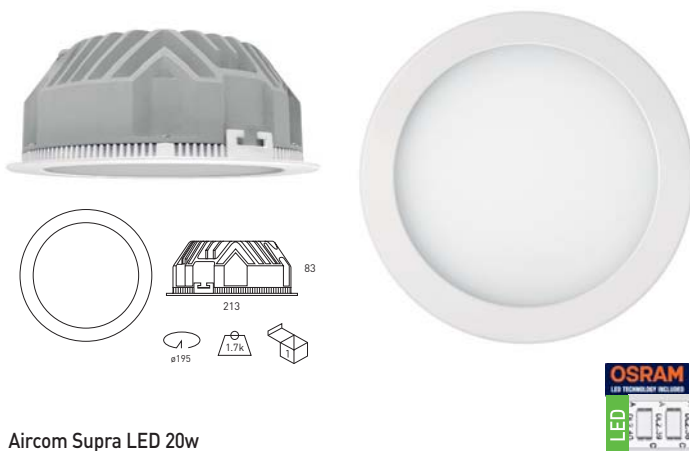

### Aircom Supra LED 20w

Include driver e fonte luminosa LED / **Inclui driver e módulos LED**

| Ref.          | Colori / Cores                 | Lumens | W   | €      |
|---------------|--------------------------------|--------|-----|--------|
| 4227 01 20 84 | Bianco / Branco                | 2677   | 20w | 105,60 |
| 4227 02 20 84 | Nero / Preto                   | 2677   | 20w | 107,40 |
| 4227 03 20 84 | Oro / Dourado                  | 2677   | 20w | 131,60 |
| 4227 05 20 84 | Cromo / Cromado                | 2677   | 20w | 115,90 |
| 4227 33 20 84 | Oro opaco / Dourado mate       | 2677   | 20w | 107,40 |
| 4227 52 20 84 | Cromo opaco / Cromado mate     | 2677   | 20w | 107,40 |
| 4227 55 20 84 | Nichel / Niquel                | 2677   | 20w | 107,40 |
| 4227 57 20 84 | Nichel rigato / Niquel evocado | 2677   | 20w | 131,60 |
| 4227 80 20 84 | Satinato / Satinado            | 2677   | 20w | 131,60 |
| 4227 90 20 84 | Titanio / Titânio              | 2677   | 20w | 107,40 |

\* Di serie fornito con LED 4000° K. / Por defeito fornecido com módulos LED 4000° K.

### Aircom Supra LED 30w

Include driver e fonte luminosa LED / **Inclui driver e módulos LED**

| Ref.          | Colori / Cores                 | Lumens | W   | €      |
|---------------|--------------------------------|--------|-----|--------|
| 4227 01 30 84 | Bianco / Branco                | 3395   | 30w | 158,10 |
| 4227 02 30 84 | Nero / Preto                   | 3395   | 30w | 159,90 |
| 4227 03 30 84 | Oro / Dourado                  | 3395   | 30w | 184,10 |
| 4227 05 30 84 | Cromo / Cromado                | 3395   | 30w | 168,40 |
| 4227 33 30 84 | Oro opaco / Dourado mate       | 3395   | 30w | 159,90 |
| 4227 52 30 84 | Cromo opaco / Cromado mate     | 3395   | 30w | 159,90 |
| 4227 55 30 84 | Nichel / Niquel                | 3395   | 30w | 159,90 |
| 4227 57 30 84 | Nichel rigato / Niquel evocado | 3395   | 30w | 184,10 |
| 4227 80 30 84 | Satinato / Satinado            | 3395   | 30w | 184,10 |
| 4227 90 30 84 | Titanio / Titânio              | 3395   | 30w | 159,90 |

\* Di serie fornito con LED 4000° K. / Por defeito fornecido com módulos LED 4000° K.

| OPZIONI LED / OPÇÕES LED                            | Ref. 83 | Ref. 84 | Ref. 85 |
|---|---------|---------|---------|
| CRI>80 / Temperatura di colori / Temperatura da cor | 3000°K  | 4000°K  | 5700°K  |
| Lum 20w   | 2600    | 2677    | 2677    |
| Lum 30w   | 3370    | 3395    | 3395    |
| Lum 40w   | 5543    | 5556    | 5556    |
| Lum 60w   | 8007    | 8026    | 8026    |

## Aircom Supra LED circular

Grau de proteção **IP44**

- Material:** Corpo em alumínio injetado com revestimento por pintura em forno.  
**Óptica:** PMMA óptica que proporciona uma iluminação uniforme em toda a superfície, com uma espessura mínima da luminária.  
**Alimentação:** Todos os modelos incluem driver com alimentação á tensão de rede.  
**Lâmpadas:** Módulos compostos por LEDs Duris E5 com uma potência total de 20w, 30W, 40W e 60W.  
**Estimativa de vida:** Vida útil estimada 50.000 horas.  
**Instalação:** Para teto falso, adaptável a todos os tipos de tectos modulares e de gesso. De superfície com fixação diretamente ao teto por meio de parafusos (não incluídos).  
**Cores:** Branco, preto, dourado, cromado, dourado mate, cromado mate, niquel, niquel evocado, satinado e titânio.

### Aircom Supra LED 40w

Include driver e lampade LED / **Inclui driver e lâmpadas LED**

| Ref.          | Colori / Cores                 | Lumens | W   | €      |
|---------------|--------------------------------|--------|-----|--------|
| 4227 01 40 84 | Bianco / Branco                | 5556   | 40w | 186,20 |
| 4227 02 40 84 | Nero / Preto                   | 5556   | 40w | 188,40 |
| 4227 03 40 84 | Oro / Dourado                  | 5556   | 40w | 212,20 |
| 4227 05 40 84 | Cromo / Cromado                | 5556   | 40w | 196,90 |
| 4227 33 40 84 | Oro opaco / Dourado mate       | 5556   | 40w | 188,40 |
| 4227 52 40 84 | Cromo opaco / Cromado mate     | 5556   | 40w | 188,40 |
| 4227 55 40 84 | Nichel / Niquel                | 5556   | 40w | 188,40 |
| 4227 57 40 84 | Nichel rigato / Niquel evocado | 5556   | 40w | 212,20 |
| 4227 80 40 84 | Satinato / Satinado            | 5556   | 40w | 212,20 |
| 4227 90 40 84 | Titanio / Titânio              | 5556   | 40w | 188,40 |

\* Di serie fornito con LED 4000° K. / Por defeito fornecido com módulos LED 4000° K.

### Aircom Supra LED 60w

Include driver e lampade LED / **Inclui driver e lâmpadas LED**

| Ref.          | Colori / Cores                 | Lumens | W   | €      |
|---------------|--------------------------------|--------|-----|--------|
| 4227 01 60 84 | Bianco / Branco                | 8026   | 60w | 199,90 |
| 4227 02 60 84 | Nero / Preto                   | 8026   | 60w | 202,10 |
| 4227 03 60 84 | Oro / Dourado                  | 8026   | 60w | 226,80 |
| 4227 05 60 84 | Cromo / Cromado                | 8026   | 60w | 210,40 |
| 4227 33 60 84 | Oro opaco / Dourado mate       | 8026   | 60w | 202,10 |
| 4227 52 60 84 | Cromo opaco / Cromado mate     | 8026   | 60w | 202,10 |
| 4227 55 60 84 | Nichel / Niquel                | 8026   | 60w | 202,10 |
| 4227 57 60 84 | Nichel rigato / Niquel evocado | 8026   | 60w | 226,80 |
| 4227 80 60 84 | Satinato / Satinado            | 8026   | 60w | 226,80 |
| 4227 90 60 84 | Titanio / Titânio              | 8026   | 60w | 202,10 |

\* Di serie fornito con LED 4000° K. / Por defeito fornecido com módulos LED 4000° K.

Incremento di prezzo per accessori / **Acessórios**

| Ref.         | Accessorio  | €      |
|--------------|---|--------|
| Ref. DRF     | Drive regolabile con interruzione della fase / Drive regulável por variação de tensão | 22,22  |
| Ref. IP65    | Grado de protezione IP65 / Grau de proteção IP65                                      | 15,20  |
| Ref. DR      | Driver 1-10V dimmerabile / Driver 1-10V regulável                                     | 47,40  |
| Ref. DRD     | Driver dimmerabile Dali / Driver regulável Dali                                       | 52,90  |
| Ref. DM8     | Sensore di movimento / Detector de movimento  | 30,00  |
| Ref. CF23    | Mini controllo di flusso int. in luminaria / Mini Controle de fluxo int. em estrela   | 44,00  |
| Ref. 3A16    | Kit di emergenza (solo per incasso) / Kit de emergência (opção só para encastrar)     | 105,90 |
| Ref. 4160    | Driver di operare a 12 Vdc. / Driver para operar a 12 Vdc.                            | 41,90  |
| Ref. 4160 24 | Driver di operare a 24 Vdc. / Driver para operar a 24 Vdc.                            | 41,90  |
| Ref. CRI90   | CRI>90 assolo per chiusura trasparente / CRI>90 só para conclusão transparente        | 20,60  |
| Ref. AM      | Vernice speciale ambiente marino / Pintura especial ambiente marinho                  | 25,00  |
| Ref. CT      | Chiusura trasparente / Conclusão transparente   | 0,60   |

## Aircom Supra LED circolare

Grado di protezione IP44

- Materiale:** Corpi illuminante fabbricato in alluminio rivestito di vernice a forno.  
**Ottica:** Nuova ottica di PMMA che permette un'illuminazione uniforme su tutta la superficie, con uno spessore minimo dell'apparecchio.  
**Alimentazione:** Tutti i modelli includono driver e lampade adeguate.  
**Lampade:** I moduli sono composti da LED Osram Duris E5 con una potenza totale 20w.  
**Vita utile:** Vita media stimata in 50.000 ore.  
**Installazione:** Adattabile a tutti i tipi di soffitti modulari e in gesso, da incasso a controsoffitto.  
**Colori:** Bianco, nero, oro, cromo, oro opaco, cromo opaco, nichel, nichel rigato satinato e titanio.



## Aircom Supra Plus LED circular

Grau de proteção IP44

- Material:** Corpo in alluminio iniettato con rivestimento per pittura em forno.  
**Óptica:** Difusor ótico em PMMA que proporciona iluminação homogénea em toda a sua superfície.  
**Alimentação:** Todos os modelos incluem os drives e os módulos de led adequados.  
**Lâmpadas:** Módulos Led compostos por Leds Osram Oslon SSL, em posição frontal, com 60W de potencia total.  
**Estimativa de vida:** Vida útil estimada de 50.000 horas.  
**Instalação:** Encastrada em teto falso, adaptável a todo o tipo de tetos modulares e de gesso.  
**Cores:** Branco, preto, dourado, cromado, dourado mate, cromado mate, níquel, níquel evocado, satinado e titânio.

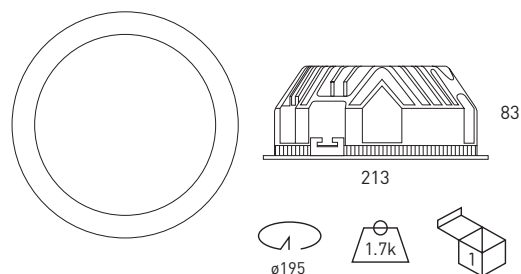

### Aircom Supra Plus LED 60w



Includes driver and LED lamp / Comprende lâmpada LED et driver

| Ref.          | Colori/ Cores                  | Lumens | W   | €      |
|---------------|--------------------------------|--------|-----|--------|
| 4227 01 65 84 | Bianco / Branco                | 7020   | 60w | 208,60 |
| 4227 02 65 84 | Nero / Preto                   | 7020   | 60w | 211,20 |
| 4227 03 65 84 | Oro / Dourado                  | 7020   | 60w | 235,40 |
| 4227 05 65 84 | Cromo / Cromado                | 7020   | 60w | 219,80 |
| 4227 33 65 84 | Oro opaco / Dourado mate       | 7020   | 60w | 211,20 |
| 4227 52 65 84 | Cromo opaco / Cromado mate     | 7020   | 60w | 211,20 |
| 4227 55 65 84 | Nichel / Níquel                | 7020   | 60w | 211,20 |
| 4227 57 65 84 | Nichel rigato / Níquel evocado | 7020   | 60w | 235,40 |
| 4227 80 65 84 | Satinato / Satinado            | 7020   | 60w | 235,40 |
| 4227 90 65 84 | Titanio / Titânio              | 7020   | 60w | 211,20 |

\* Di serie fornito con LED 4000° K. / Por defeito fornecido com módulos LED 4000° K.

| OPZIONI LED / OPÇÕES LED                            | Ref. 83 | Ref. 84 | Ref. 85 |
|---|---------|---------|---------|
| CRI>80 / Temperatura di colori / Temperatura da cor | 3000°K  | 4000°K  | 5700°K  |
| Lum 60w   | 6780    | 7020    | 7020    |

| Incremento di prezzo per accessori / Acessórios   | €      |
|---|--------|
| Ref. IP65 Grado de protezione IP65 / Drive regulável por variação de tensão                   | 15,20  |
| Ref. DR Driver 1-10V dimmerabile / Driver 1-10V regulável                                     | 47,40  |
| Ref. DRD Driver dimmerabile Dali / Driver regulável Dali                                      | 52,90  |
| Ref. DM8 Sensore di movimento / Detector de movimento   | 30,00  |
| Ref. CF23 Mini controllo di flusso int. in luminaria / Mini Controle de fluxo int. em estrela | 44,00  |
| Ref. 3416 Kit di emergenza (solo per incasso) / Kit de emergência (opção só para encastrar)   | 105,90 |
| Ref. 4160 Driver di operare a 12 Vdc. / Driver para operar a 12 Vdc.                          | 41,90  |
| Ref. 416024 Driver di operare a 24 Vdc. / Driver para operar a 24 Vdc. / 20 / 30 / 40         | 41,90  |
| Ref. CRI90 CRI>90 assolo per chiusura trasparente / CRI>90 Só para conclusão transparente     | 20,60  |
| Ref. AM Vernice speciale ambiente marino / Pintura especial ambiente marinho                  | 25,00  |

| Incremento rispetto alla lampada / Incremento respeito à lâmpada | 60W   |
|--|-------|
| Ref. LPF LEDs Pesce / Peixe - 4000K - CRI>90                     | 27,00 |
| Ref. LPB LEDs Pane / Pão - 3000K - CRI>90                        | 27,00 |
| Ref. LCM LEDs Carne / Carne - 2700K - CRI>90                     | 27,00 |
| Ref. LVV LEDs Ortaggi e frutta / Leg. e frutas - 4000K - CRI>90  | 27,00 |

## Aircom medium LED circolare

Grado di protezione IP44

|                       |  |
|-----------------------|--|
| <b>Materiale:</b>     | Corpi fabbricati in alluminio con verniciatura a forno.  |
| <b>Ottica:</b>        | Ottica innovativa PMMA che permette un'illuminazione uniforme sull'intera superficie, con uno spessore minimo dell'apparecchio.                                      |
| <b>Alimentazione:</b> | Tutti i modelli includono driver e fonte luminosa.   |
| <b>Lampade:</b>       | Moduli composti da LED Osram Duris E3 con potenza totale di 20w.   |
| <b>Vita utile:</b>    | La vita utile media stimata è di 50.000 ore.   |
| <b>Installazione:</b> | Adattabile a ogni tipo di soffitto modulare e in gesso, da incassare a controsoffitto o montaggio di superficie direttamente a soffitto mediante viti (non incluse). |
| <b>Colori:</b>        | Bianco, nero, oro, cromo, cromo opaco, nichel rigato e titanio.  |

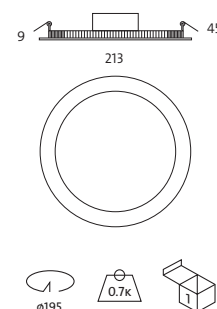

Video installazione  
Video de instalação

### Aircom medium LED 20w

Include driver e lampade LED / Inclui driver e lâmpadas LED

| Ref.       | Colori / Cores                 | Lumens | W   | €      |
|------------|--------------------------------|--------|-----|--------|
| 4226 01 84 | Bianco / Branco                | 3150   | 20w | 75,00  |
| 4226 02 84 | Nero / Preto                   | 3150   | 20w | 79,60  |
| 4226 03 84 | Oro / Dourado                  | 3150   | 20w | 106,20 |
| 4226 05 84 | Cromo / Cromado                | 3150   | 20w | 106,20 |
| 4226 52 84 | Cromo opaco / Cromado mate     | 3150   | 20w | 79,60  |
| 4226 57 84 | Nichel rigato / Niquel evocado | 3150   | 20w | 106,20 |
| 4226 90 84 | Titanio / Titânio              | 3150   | 20w | 79,60  |

\* Di serie fornito con LED 4000° K. / Por defeito fornecido com módulos LED 4000° K.

| OPZIONI LED / OPÇÕES LED                            | Ref. 83 | Ref. 84 | Ref. 85 |
|---|---------|---------|---------|
| CRI>80 / Temperatura di colori / Temperatura da cor | 3000°K  | 4000°K  | 5700°K  |
| Lum 20w   | 2600    | 2677    | 2677    |

## Aircom Medium LED circular

Grau de proteção IP44

|                            |  |
|----------------------------|--|
| <b>Material:</b>           | Corpo em alumínio injetado com revestimento por pintura em forno.  |
| <b>Óptica:</b>             | PMMA óptica que proporciona uma iluminação uniforme em toda a superfície, com uma espessura mínima da luminária.   |
| <b>Alimentação:</b>        | Todos os modelos incluem driver com alimentação á tensão de rede.  |
| <b>Lâmpadas:</b>           | Módulos compostos por LEDs Duris E3 com uma potência total de 20W.   |
| <b>Estimativa de vida:</b> | Vida útil estimada 50,000 horas.   |
| <b>Instalação:</b>         | Para teto falso, adaptável a todos os tipos de tectos modulares e de gesso. De superfície com fixação diretamente ao teto por meio de parafusos (não incluídos). |
| <b>Cores:</b>              | Branco, preto, dourado, cromado, cromado mate, níquel evocado e titânio.   |

| Incremento di prezzo per accessori / Acessórios |   | €      |
|---|---|--------|
| Ref. DRF  | Drive regolabile con interruzione della fase / Drive regulável por variação de tensão | 22,22  |
| Ref. DR   | Driver 1-10V dimmerabile / Driver 1-10V regulável                                     | 47,40  |
| Ref. DRD  | Driver dimmerabile Dali / Driver regulável Dali                                       | 52,90  |
| Ref. DRP  | Driver dimmerabile con regolatore / Driver para regulação por botão de pressão        | 62,50  |
| Ref. DM8  | Sensore di movimento / Detector de movimento  | 30,00  |
| Ref. PCFT                                       | Sistema di cont. dell'illuminazione per DR / Sistema de comando para regulação DR     | 54,90  |
| Ref. CF23                                       | Mini controllo di flusso int. in luminaria / Mini Controle de fluxo int. em estrela   | 44,00  |
| Ref. 3420                                       | Cavo di connessione per DR / Cabo de ligação para sistema DR                          | 9,60   |
| Ref. 3416                                       | Kit di emergenza (solo per incasso) / Kit de emergência (opção só para encastrar)     | 105,90 |
| Ref. 4160                                       | Driver di operare a 12 Vdc. / Driver para operar a 12 Vdc.                            | 41,90  |
| Ref. 4160 24                                    | Driver di operare a 24 Vdc. / Driver para operar a 24 Vdc.                            | 41,90  |
| Ref. AM   | Vernice speciale ambiente marino / Pintura especial ambiente marinho                  | 23,00  |

## Mini Aircom LED circolare

Grado di protezione IP44

- Materiale:** Corpi fabbricati in alluminio con verniciatura a forno.  
**Ottica:** Ottica innovativa PMMA che permette un'illuminazione uniforme sull'intera superficie, con uno spessore minimo dell'apparecchio.  
**Alimentazione:** Tutti i modelli includono driver e fonte luminosa.  
**Lampade:** Moduli composti da LED Osram Duris E3 con potenza totale di 9w.  
**Vita utile:** La vita utile media stimata è di 50.000 ore.  
**Installazione:** Adattabile a ogni tipo di soffitto modulare e in gesso, da incassare a controsoffitto o montaggio di superficie direttamente a soffitto mediante viti (non incluse).  
**Colori:** Bianco, nero, oro, cromo, cromo opaco, nichel rigato e titanio.

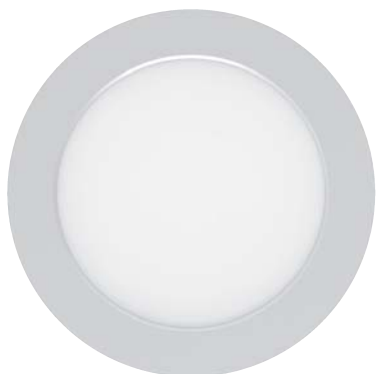

## Mini Aircom LED circular

Grau de proteção IP44

- Material:** Corpo em alumínio injetado com revestimento por pintura em forno.  
**Óptica:** PMMA óptica que proporciona uma iluminação uniforme em toda a superfície, com uma espessura mínima da luminária.  
**Alimentação:** Todos os modelos incluem driver com alimentação á tensão de rede.  
**Lâmpadas:** Módulos compostos por LEDs Duris E3 com uma potência total de 9W.  
**Estimativa de vida:** Vida útil estimada 50,000 horas.  
**Instalação:** Para teto falso, adaptável a todos os tipos de tectos modulares e de gesso. De superfície com fixação diretamente ao teto por meio de parafusos (não incluídos).  
**Cores:** Branco, preto, dourado, cromado, cromado mate, níquel evocado e titânio.

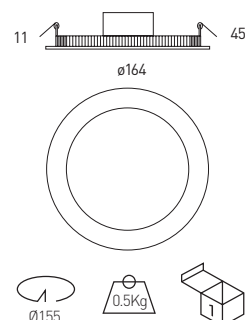

### Mini Aircom LED circolare 9w Mini Aircom LED circular 9w



Include driver e lampade LED / Inclui driver e lâmpadas LED

| Ref.       | Colori / Cores                 | Lumens | W  | €     |
|------------|--------------------------------|--------|----|-------|
| 4206 01 84 | Bianco / Branco                | 1044   | 9w | 56,70 |
| 4206 02 84 | Nero / Preto                   | 1044   | 9w | 59,90 |
| 4206 03 84 | Oro / Dourado                  | 1044   | 9w | 69,90 |
| 4206 05 84 | Cromo / Cromado                | 1044   | 9w | 69,90 |
| 4206 52 84 | Cromo opaco / Cromado mate     | 1044   | 9w | 62,90 |
| 4206 57 84 | Nichel rigato / Níquel evocado | 1044   | 9w | 69,90 |
| 4206 90 84 | Titanio / Titânio              | 1044   | 9w | 62,90 |

\* Di serie fornito con LED 4000° K. / Por defeito fornecido com módulos LED 4000° K.

| OPZIONI LED / OPÇÕES LED                            | Ref. 83 | Ref. 84 | Ref. 85 |
|---|---------|---------|---------|
| CRI>80 / Temperatura di colori / Temperatura da cor | 3000°K  | 4000°K  | 5700°K  |
| Lum 9w  | 960     | 1044    | 1200    |

| Incremento di prezzo per accessori / Acessórios  | €      |
|--|--------|
| Ref. DRF Drive regolabile con interruzione della fase / Drive regulável por variação de tensão | 13,90  |
| Ref. DR Driver 1-10V dimmerabile / Driver 1-10V regulável                                      | 47,40  |
| Ref. DRD Driver dimmerabile Dali / Driver regulável Dali                                       | 52,90  |
| Ref. DRP Driver dimmerabile con regolatore / Driver para regulação por botão de pressão        | 62,50  |
| Ref. DM8 Sensore di movimento / Detector de movimento  | 30,00  |
| Ref. PCFT Sistema di cont. dell'illuminazione per DR / Sistema de comando para regulação DR    | 54,90  |
| Ref. CF23 Mini controllo di flusso int. in luminaria / Mini Controle de fluxo int. em estrela  | 44,00  |
| Ref. 3420 Cavo di connessione per DR / Cabo de ligação para sistema DR                         | 9,60   |
| Ref. 3416 Kit di emergenza (solo per incasso) / Kit de emergência (opção só para encastrar)    | 105,90 |
| Ref. 4160 Driver di operare a 12 Vdc. / Driver para operar a 12 Vdc.                           | 41,90  |
| Ref. 4160 24 Driver di operare a 24 Vdc. / Driver para operar a 24 Vdc.                        | 41,90  |
| Ref. AM Vernice speciale ambiente marino / Pintura especial ambiente marinho                   | 15,00  |



Video installazione  
Video de instalação

## Aircom Micro LED circolare

Grado di protezione IP44

- Materiale:** Corpi fabbricati in alluminio con verniciatura a forno.
- Ottica:** Ottica innovativa PMMA che permette un'illuminazione uniforme sull'intera superficie, con uno spessore minimo dell'apparecchio.
- Alimentazione:** Tutti i modelli includono driver e fonte luminosa.
- Lampade:** Moduli composti da LED Osram Duris E3 con potenza totale di 5w e 8w.
- Vita utile:** La vita utile media stimata è di 50.000 ore.
- Installazione:** Adattabile a ogni tipo di soffitto modulare e in gesso, da incassare a controsoffitto o montaggio di superficie direttamente a soffitto mediante viti (non incluse).
- Colori:** Bianco, nero, oro, cromo, oro opaco, cromo opaco, nichel, nichel rigato, satinato e titanio.



### Aircom Micro LED circolare 5w Aircom Micro LED circular 5w

Include driver e lampade LED / Inclui driver e lâmpadas LED

| Ref.          | Colori / Cores                 | Lumens | W  | €     |
|---------------|--------------------------------|--------|----|-------|
| 4296 05 01 84 | Bianco / Branco                | 525    | 5w | 23,80 |
| 4296 05 02 84 | Nero / Preto                   | 525    | 5w | 26,80 |
| 4296 05 03 84 | Oro / Dourado                  | 525    | 5w | 29,80 |
| 4296 05 05 84 | Cromo / Cromado                | 525    | 5w | 29,80 |
| 4296 05 33 84 | Oro opaco / Dourado mate       | 525    | 5w | 29,80 |
| 4296 05 52 84 | Cromo opaco / Cromado mate     | 525    | 5w | 26,80 |
| 4296 05 55 84 | Nichel / Niquel                | 525    | 5w | 29,80 |
| 4296 05 57 84 | Nichel rigato / Niquel evocado | 525    | 5w | 29,80 |
| 4296 05 80 84 | Satinato / Satinado            | 525    | 5w | 29,80 |
| 4296 05 90 84 | Titanio / Titânio              | 525    | 5w | 26,80 |

\* Di serie fornito con LED 4000° K. / Por defeito fornecido com módulos LED 4000° K.

| OPTIONS LED   | Ref. 83 | Ref. 84 | Ref. 85 |
|---|---------|---------|---------|
| CRI>80 / Temperatura di colori / Temperatura da cor | 3000°K  | 4000°K  | 5700°K  |
| Lum 5w  | 525     | 525     | 525     |

| Incremento di prezzo per accessori / Acessórios  | €      |
|--|--------|
| Ref. DRF Drive regolabile con interruzione della fase / Drive regulável por variação de tensão | 13,90  |
| Ref. DR Driver 1-10V dimmerabile / Driver 1-10V regulável                                      | 47,40  |
| Ref. DRD Driver dimmerabile Dali / Driver regulável Dali                                       | 52,90  |
| Ref. DM8 Sensore di movimento / Detector de movimento  | 30,00  |
| Ref. 3416 Kit di emergenza (solo per incasso) / Kit de emergência (opção só para encastrar)    | 105,90 |
| Ref. 4160 Driver di operare a 12 Vdc. / Driver para operar a 12 Vdc.                           | 41,90  |
| Ref. 4160 24 Driver di operare a 24 Vdc. / Driver para operar a 24 Vdc.                        | 41,90  |
| Ref. AM Vernice speciale ambiente marino / Pintura especial ambiente marinho                   | 15,00  |

## Aircom Micro LED circular

Grau de proteção IP44

- Material:** Corpo in alluminio iniettato con rivestimento per pittura a forno.
- Óptica:** PMMA óptica que proporciona uma iluminação uniforme em toda a superfície, com uma espessura mínima da luminária.
- Alimentação:** Todos os modelos incluem driver com alimentação á tensão de rede.
- Lâmpadas:** Módulos compostos por LEDs Duris E3 com uma potência total de 5W e 8w.
- Estimativa de vida:** Vida útil estimada 50.000 horas.
- Instalação:** Para teto falso, adaptável a todos os tipos de tectos modulares e de gesso. De superfície com fixação diretamente ao teto por meio de parafusos (não incluídos).
- Cores:** Branco, preto, dourado, cromado, dourado mate, cromado mate, níquel, níquel evocado, satinado e titânio.

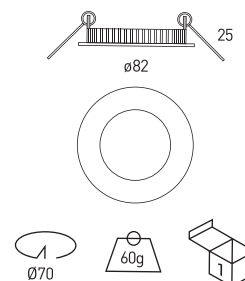

### Aircom Micro LED circolare 8w Aircom Micro LED circular 8w

Include driver e lampade LED / Inclui driver e lâmpadas LED

| Ref.          | Colori / Cores                 | Lumens | W  | €     |
|---------------|--------------------------------|--------|----|-------|
| 4296 08 01 84 | Bianco / Branco                | 920    | 8w | 26,80 |
| 4296 08 02 84 | Nero / Preto                   | 920    | 8w | 28,00 |
| 4296 08 03 84 | Oro / Dourado                  | 920    | 8w | 32,50 |
| 4296 08 05 84 | Cromo / Cromado                | 920    | 8w | 32,50 |
| 4296 08 33 84 | Oro opaco / Dourado mate       | 920    | 8w | 32,50 |
| 4296 08 52 84 | Cromo opaco / Cromado mate     | 920    | 8w | 28,00 |
| 4296 08 55 84 | Nichel / Niquel                | 920    | 8w | 32,50 |
| 4296 08 57 84 | Nichel rigato / Niquel evocado | 920    | 8w | 32,50 |
| 4296 08 80 84 | Satinato / Satinado            | 920    | 8w | 32,50 |
| 4296 08 90 84 | Titanio / Titânio              | 920    | 8w | 28,00 |

\* Di serie fornito con LED 4000° K. / Por defeito fornecido com módulos LED 4000° K.

| OPZIONI LED / OPÇÕES LED                            | Ref. 83 | Ref. 84 | Ref. 85 |
|---|---------|---------|---------|
| CRI>80 / Temperatura di colori / Temperatura da cor | 3000°K  | 4000°K  | 5700°K  |
| Lum 8w  | 920     | 920     | 920     |

## Aircom Micro orientabile LED circolare

Grado di protezione IP44

- Materiale:** Corpi fabbricati in alluminio con verniciatura a forno.  
**Ottica:** Ottica innovativa PMMA che permette un'illuminazione uniforme sull'intera superficie, con uno spessore minimo dell'apparecchio.  
**Alimentazione:** Tutti i modelli includono driver e fonte luminosa.  
**Lampade:** Moduli composti da LED Osram Duris E3 con potenza totale di 8w.  
**Vita utile:** La vita utile media stimata è di 50.000 ore.  
**Installazione:** Adattabile a ogni tipo di soffitto modulare e in gesso, da incassare a controsoffitto o montaggio di superficie direttamente a soffitto mediante viti (non incluse).  
**Colori:** Bianco, nero, oro, cromo, oro opaco, cromo opaco, nichel, nichel rigato, satinato e titanio.



## Aircom Micro orientável LED circular

Grau de proteção IP44

- Material:** Corpo em alumínio injetado com revestimento por pintura em forno.  
**Óptica:** PMMA óptica que proporciona uma iluminação uniforme em toda a superfície, com uma espessura mínima da luminária.  
**Alimentação:** Todos os modelos incluem driver com alimentação á tensão de rede.  
**Lâmpadas:** Módulos compostos por LEDs Duris E3 com uma potência total de 8w.  
**Estimativa de vida:** Vida útil estimada 50,000 horas.  
**Instalação:** Para teto falso, adaptável a todos os tipos de tectos modulares e de gesso. De superfície com fixação diretamente ao teto por meio de parafusos (não incluídos).  
**Cores:** Branco, preto, dourado, cromado, dourado mate, cromado mate, níquel, níquel evocado, satinado e titânio.

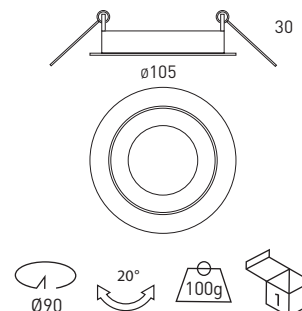

### Aircom Micro LED orientabile 8w Aircom Micro LED ajustável 8w



Include driver e lampade LED / Inclui driver e lâmpadas LED

| Ref.          | Color / Colour                 | Lúmenes | W  | €     |
|---------------|--------------------------------|---------|----|-------|
| 4297 08 01 84 | Bianco / Branco                | 920     | 8w | 43,30 |
| 4297 08 02 84 | Nero / Preto                   | 920     | 8w | 46,30 |
| 4297 08 03 84 | Oro / Dourado                  | 920     | 8w | 51,40 |
| 4297 08 05 84 | Cromo / Cromado                | 920     | 8w | 51,40 |
| 4297 08 33 84 | Oro opaco / Dourado mate       | 920     | 8w | 51,40 |
| 4297 08 52 84 | Cromo opaco / Cromado mate     | 920     | 8w | 46,30 |
| 4297 08 55 84 | Nichel / Níquel                | 920     | 8w | 51,40 |
| 4297 08 57 84 | Nichel rigato / Níquel evocado | 920     | 8w | 51,40 |
| 4297 08 80 84 | Satinato / Satinado            | 920     | 8w | 51,40 |
| 4297 08 90 84 | Titanio / Titânio              | 920     | 8w | 46,30 |

\* Di serie fornito con LED 4000° K. / Por defeito fornecido com módulos LED 4000° K.

| OPCIONES LED  | Ref. 83 | Ref. 84 | Ref. 85 |
|---|---------|---------|---------|
| CRI>80 / Temperatura di colori / Temperatura da cor | 3000°K  | 4000°K  | 5700°K  |
| Lum8w   | 920     | 920     | 920     |

| Incremento di prezzo per accessori / Acessórios  | €      |
|--|--------|
| Ref. DRF Drive regolabile con interruzione della fase / Drive regulável por variação de tensão | 13,90  |
| Ref. DR Driver 1-10V dimmerabile / Driver 1-10V regulável                                      | 47,40  |
| Ref. DRD Driver dimmerabile Dali / Driver regulável Dali                                       | 52,90  |
| Ref. DM8 Sensore di movimento / Detector de movimento  | 30,00  |
| Ref. 3416 Kit di emergenza (solo per incasso) / Kit de emergência (opção só para encastrar)    | 105,90 |
| Ref. 4160 Driver di operare a 12 Vdc. / Driver para operar a 12 Vdc.                           | 41,90  |
| Ref. 4160 24 Driver di operare a 24 Vdc. / Driver para operar a 24 Vdc.                        | 41,90  |
| Ref. AM Vernice speciale ambiente marino / Pintura especial ambiente marinho                   | 15,00  |

## Aircom Micro LED quadrato

Grado di protezione IP44

- Materiale:** Corpi fabbricati in alluminio con verniciatura a forno.
- Ottica:** Ottica innovativa PMMA che permette un'illuminazione uniforme sull'intera superficie, con uno spessore minimo dell'apparecchio.
- Alimentazione:** Tutti i modelli includono driver e fonte luminosa.
- Lampade:** Moduli composti da LED Osram Duris E3 con potenza totale di 8w.
- Vita utile:** La vita utile media stimata è di 50.000 ore.
- Installazione:** Adattabile a ogni tipo di soffitto modulare e in gesso, da incassare a controsoffitto o montaggio di superficie direttamente a soffitto mediante viti (non incluse).
- Colori:** Bianco, nero, oro, cromo, oro opaco, cromo opaco, nichel, nichel rigato, satinato e titanio.



## Aircom Micro LED quadrado

Grau de proteção IP44

- Material:** Corpo em alumínio injetado com revestimento por pintura em forno.
- Óptica:** PMMA óptica que proporciona uma iluminação uniforme em toda a superfície, com uma espessura mínima da luminária.
- Alimentação:** Todos os modelos incluem driver com alimentação á tensão de rede.
- Lâmpadas:** Módulos compostos por LEDs Duris E3 com uma potência total de 8w.
- Estimativa de vida:** Vida útil estimada 50,000 horas.
- Instalação:** Para teto falso, adaptável a todos os tipos de tectos modulares e de gesso. De superfície com fixação diretamente ao teto por meio de parafusos [não incluídos].
- Cores:** Branco, preto, dourado, cromado, dourado mate, cromado mate, níquel, níquel evocado, satinado e titânio.

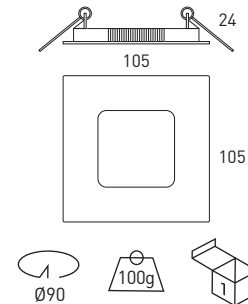

### Aircom Micro LED quadrato 8w Aircom Micro LED quadrado 8w



Incluye driver e lampade LED / Inclui driver e lâmpadas LED

| Ref.          | Colour / Couleur               | Lumens | W  | €     | lum. |
|---------------|--------------------------------|--------|----|-------|------|
| 4251 08 01 84 | Bianco / Branco                | 920    | 8w | 42,20 | 0,10 |
| 4251 08 02 84 | Nero / Preto                   | 920    | 8w | 45,30 | 0,10 |
| 4251 08 03 84 | Oro / Dourado                  | 920    | 8w | 50,40 | 0,10 |
| 4251 08 05 84 | Cromo / Cromado                | 920    | 8w | 50,40 | 0,10 |
| 4251 08 33 84 | Oro opaco / Dourado mate       | 920    | 8w | 50,40 | 0,10 |
| 4251 08 52 84 | Cromo opaco / Cromado mate     | 920    | 8w | 45,30 | 0,10 |
| 4251 08 55 84 | Nichel / Níquel                | 920    | 8w | 45,30 | 0,10 |
| 4251 08 57 84 | Nichel rigato / Níquel evocado | 920    | 8w | 45,30 | 0,10 |
| 4251 08 80 84 | Satinato / Satinado            | 920    | 8w | 45,30 | 0,10 |
| 4251 08 90 84 | Titanio / Titânio              | 920    | 8w | 45,30 | 0,10 |

\* Di serie fornito con LED 4000° K / Por defeito fornecido com módulos LED 4000° K.

| OPCIONES LED  | Ref. 83 | Ref. 84 | Ref. 85 |
|---|---------|---------|---------|
| CRI>80 / Temperatura di colori / Temperatura da cor | 3000°K  | 4000°K  | 5700°K  |
| Lum 8w  | 920     | 920     | 920     |

Incremento di prezzo per accessori / Acessórios

| Ref.         | Accessories / Acessórios  | €      |
|--------------|---|--------|
| Ref. DRF     | Drive regolabile con interruzione della fase / Drive regulável por variação de tensão | 13,90  |
| Ref. DR      | Driver 1-10V dimmerabile / Driver 1-10V regulável                                     | 47,40  |
| Ref. DRD     | Driver dimmerabile Dali / Driver regulável Dali                                       | 52,90  |
| Ref. DM8     | Sensore di movimento / Detector de movimento  | 30,00  |
| Ref. 3416    | Kit di emergenza (solo per incasso) / Kit de emergência (opção só para encastrar)     | 105,90 |
| Ref. 4160    | Driver di operare a 12 Vdc. / Driver para operar a 12 Vdc.                            | 41,90  |
| Ref. 4160 24 | Driver di operare a 24 Vdc. / Driver para operar a 24 Vdc.                            | 41,90  |
| Ref. AM      | Vernice speciale ambiente marino / Pintura especial ambiente marinho                  | 23,00  |

## Aircom LED quadrato

Grado di protezione **IP44**

- Materiale:** Corpi fabbricati in alluminio con verniciatura a forno.
- Ottica:** Ottica innovativa PMMA che permette un'illuminazione uniforme sull'intera superficie, con uno spessore minimo dell'apparecchio.
- Alimentazione:** Tutti i modelli includono driver e fonte luminosa.
- Lampade:** Moduli composti da LED Osram Duris E3 con potenza totale di 20w e 26w.
- Vita utile:** La vita utile media stimata è di 50.000 ore.
- Installazione:** Adattabile a ogni tipo di soffitto modulare e in gesso, da incassare a controsoffitto o montaggio di superficie direttamente a soffitto mediante viti (non incluse).
- Colori:** Bianco, nero, oro, cromo, cromo opaco, satinato e titanio.

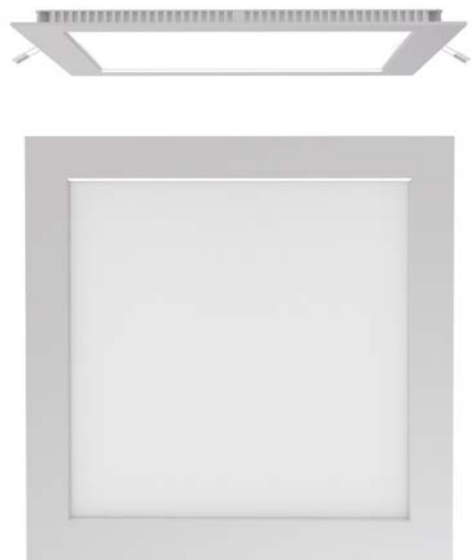

## Aircom LED quadrato

Grau de proteção **IP44**

- Material:** Corpo in alluminio iniettato con rivestimento per pittura in forno.
- Óptica:** PMMA óptica que proporciona uma iluminação uniforme em toda a superfície, com uma espessura mínima da luminária.
- Alimentação:** Todos os modelos incluem driver com alimentação á tensão de rede.
- Lâmpadas:** Módulos compostos por LEDs Duris E3 com uma potência total de 20W e 26W.
- Estimativa de vida:** Vida útil estimada 50,000 horas.
- Instalação:** Para teto falso, adaptável a todos os tipos de tectos modulares e de gesso. De superfície com fixação diretamente ao teto por meio de parafusos [não incluídos].
- Cores:** Branco, preto, dourado, cromado, cromado mate, satinado e titânio.

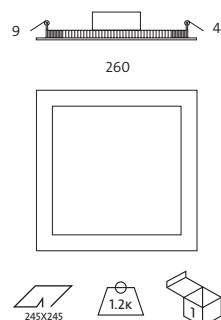

Video installazione  
Video de instalação

### Aircom LED quadrato 20w Aircom LED quadrato 20w



Incluye driver e lampade LED / Inclui driver e lâmpadas LED

| Ref.       | Colour / Couleur           | Lumens | W   | €      |
|------------|----------------------------|--------|-----|--------|
| 4223 01 84 | Bianco / Branco            | 2010   | 20w | 109,60 |
| 4223 02 84 | Nero / Preto               | 2010   | 20w | 115,60 |
| 4223 03 84 | Oro / Dourado              | 2010   | 20w | 168,80 |
| 4223 05 84 | Cromo / Cromado            | 2010   | 20w | 149,80 |
| 4223 52 84 | Cromo opaco / Cromado mate | 2010   | 20w | 115,60 |
| 4223 57 84 | Satinato / Satinado        | 2010   | 20w | 149,80 |
| 4223 90 84 | Titanio / Titânio          | 2010   | 20w | 115,60 |

\* Di serie fornito con LED 4000° K / Por defeito fornecido com módulos LED 4000° K.

| OPZIONI LED / OPÇÕES LED                            | Ref. 83 | Ref. 84 | Ref. 85 |
|---|---------|---------|---------|
| CRI>80 / Temperatura di colori / Temperatura da cor | 3000°K  | 4000°K  | 5700°K  |
| Lum 20w   | 1860    | 2010    | 2330    |
| Lum 26w   | 3532    | 3840    | 3840    |

### Aircom LED quadrato 26w Aircom LED quadrato 26w



Incluye driver e lampade LED / Inclui driver e lâmpadas LED

| Ref.          | Colour / Couleur           | Lumens | W   | €      |
|---------------|----------------------------|--------|-----|--------|
| 4223 26 01 84 | Bianco / Branco            | 3840   | 26w | 119,60 |
| 4223 26 02 84 | Nero / Preto               | 3840   | 26w | 126,20 |
| 4223 26 03 84 | Oro / Dourado              | 3840   | 26w | 178,90 |
| 4223 26 05 84 | Cromo / Cromado            | 3840   | 26w | 159,10 |
| 4223 26 52 84 | Cromo opaco / Cromado mate | 3840   | 26w | 126,20 |
| 4223 26 57 84 | Satinato / Satinado        | 3840   | 26w | 168,60 |
| 4223 26 90 84 | Titanio / Titânio          | 3840   | 26w | 126,20 |

\* Di serie fornito con LED 4000° K / Por defeito fornecido com módulos LED 4000° K.

| Incremento di prezzo per accessori / Acessórios  | €      |
|--|--------|
| Ref. DRF Drive regolabile con interruzione della fase / Drive regulável por variação de tensão | 22,22  |
| Ref. DR Driver 1-10V dimmerabile / Driver 1-10V regulável                                      | 49,40  |
| Ref. DRD Driver dimmerabile Dali / Driver regulável Dali                                       | 56,90  |
| Ref. DRP Driver dimmerabile con regolatore / Driver para regulação por botão de pressão        | 66,50  |
| Ref. DM8 Sensore di movimento / Detector de movimento  | 30,00  |
| Ref. PCFT Sistema di cont. dell'illuminazione per DR / Sistema de comando para regulação DR    | 54,90  |
| Ref. CF23 Mini controllo di flusso int. in luminaria / Mini Controle de fluxo int. em estrela  | 44,00  |
| Ref. 3420 Cavo di connessione per DR / Cabo de ligação para sistema DR                         | 9,60   |
| Ref. 3416 Kit di emergenza (solo per incasso) / Kit de emergência (opção só para encastrar)    | 105,90 |
| Ref. 4160 Driver di operare a 12 Vdc. / Driver para operar a 12 Vdc.                           | 41,90  |
| Ref. 4160 24 Driver di operare a 24 Vdc. / Driver para operar a 24 Vdc.                        | 41,90  |
| Ref. AM Vernice speciale ambiente marino / Pintura especial ambiente marinho                   | 25,00  |



## Mini Aircom LED quadrato

Grado di protezione IP44

- Materiale:** Corpi fabbricati in alluminio con verniciatura a forno.
- Ottica:** Ottica innovativa PMMA che permette un'illuminazione uniforme sull'intera superficie, con uno spessore minimo dell'apparecchio.
- Alimentazione:** Tutti i modelli includono driver e fonte luminosa.
- Lampade:** Moduli composti da LED Osram Duris E3 con potenza totale di 13w.
- Vita utile:** La vita utile media stimata è di 50.000 ore.
- Installazione:** Adattabile a ogni tipo di soffitto modulare e in gesso, da incassare a controsoffitto o montaggio di superficie direttamente a soffitto mediante viti (non incluse).
- Colori:** Bianco, nero, oro, cromo, oro opaco, nichel rigato e titanio.



## Mini Aircom LED quadrado

Grau de proteção IP44

- Material:** Corpo em alumínio injetado com revestimento por pintura em forno.
- Óptica:** PMMA óptica que proporciona uma iluminação uniforme em toda a superfície, com uma espessura mínima da luminária.
- Alimentação:** Todos os modelos incluem driver com alimentação á tensão de rede.
- Lâmpadas:** Módulos compostos por LEDs Duris E3 com uma potência total de 12W.
- Estimativa de vida:** Vida útil estimada 50,000 horas.
- Instalação:** Para teto falso, adaptável a todos os tipos de tectos modulares e de gesso. De superfície com fixação diretamente ao teto por meio de parafusos (não incluídos).
- Cores:** Branco, preto, dourado, cromado, dourado mate, níquel evocado e titânio.

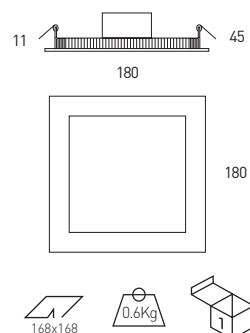

| Incremento di prezzo per accessori / Acessórios |   | €      |
|---|---|--------|
| Ref. DRF  | Drive regolabile con interruzione della fase / Drive regulável por variação de tensão | 14,82  |
| Ref. DR   | Driver 1-10V dimmerabile / Driver 1-10V regulável                                     | 47,40  |
| Ref. DRD  | Driver dimmerabile Dalí / Driver regulável Dalí                                       | 52,90  |
| Ref. DRP  | Driver dimmerabile con regolatore / Driver para regulação por botão de pressão        | 62,50  |
| Ref. DM8  | Sensore di movimento / Detector de movimento  | 30,00  |
| Ref. PCFT                                       | Sistema di cont. dell'illuminazione per DR / Sistema de comando para regulação DR     | 54,90  |
| Ref. CF23                                       | Mini controllo di flusso int. in luminaria / Mini Controle de fluxo int. em estrela   | 44,00  |
| Ref. 3420                                       | Cavo di connessione per DR / Cabo de ligação para sistema DR                          | 9,60   |
| Ref. 3416                                       | Kit di emergenza (solo per incasso) / Kit de emergência (opção só para encastrar)     | 105,90 |
| Ref. 4160                                       | Driver di operare a 12Vdc. / Driver para operar a 12Vdc.                              | 41,90  |
| Ref. 4160 24                                    | Driver di operare a 24Vdc. / Driver para operar a 24Vdc.                              | 41,90  |
| Ref. AM   | Vernice speciale ambiente marino / Pintura especial ambiente marinho                  | 25,00  |

## Mini Aircom LED quadrato 13w Mini Aircom LED quadrado 13w



Incluye driver e lampade LED / Inclui driver e lâmpadas LED

| Ref.       | Colori / Cores                 | Lumens | W   | €      |
|------------|--------------------------------|--------|-----|--------|
| 4250 01 84 | Bianco / Branco                | 1281   | 13w | 87,20  |
| 4250 02 84 | Nero / Preto                   | 1281   | 13w | 98,90  |
| 4250 03 84 | Oro / Dourado                  | 1281   | 13w | 119,90 |
| 4250 05 84 | Cromo / Cromado                | 1281   | 13w | 118,60 |
| 4250 52 84 | Oro opaco / Dourado mate       | 1281   | 13w | 98,90  |
| 4250 57 84 | Nichel rigato / Níquel evocado | 1281   | 13w | 119,80 |
| 4250 90 84 | Titanio / Titânio              | 1281   | 13w | 98,90  |

\* Di serie fornito con LED 4000° K. / Por defeito fornecido com módulos LED 4000° K.

| OPZIONI LED / OPÇÕES LED                            | Ref. 83 | Ref. 84 | Ref. 85 |
|---|---------|---------|---------|
| CRI>80 / Temperatura di colori / Temperatura da cor | 3000°K  | 4000°K  | 5700°K  |
| Lum 13w   | 1189    | 1281    | 1485    |



## Supra Rectangular LED orientabile

Grado di protezione IP44

- Materiale:** Corpi illuminante fabbricato in alluminio rivestito di vernice a forno.  
**Ottica:** Nuova ottica di PMMA che permette un'illuminazione uniforme su tutta la superficie, con uno spessore minimo dell'apparecchio.  
**Alimentazione:** Tutti i modelli includono driver e lampade adeguate.  
**Lampade:** I moduli sono composti da LED Osram Oslon SSL con una potenza totale 40w e 60w.  
**Vita utile:** Vita media stimata in 50.000 ore.  
**Installazione:** Adattabile a tutti i tipi di soffitti modulari e in gesso, da incasso a controsoffitto.  
**Colori:** Bianco, nero, cromo opaco e titanio.



### Supra Rettangolare LED orientabile 40w Supra Retangular LED orientável 40w



Includes driver and LED lamp / Comprend lampe LED et driver

| Ref.         | Colour / Couleur           | Lumens | W   | €      |
|--------------|----------------------------|--------|-----|--------|
| 701 01 40 84 | Bianco / Branco            | 4680   | 40w | 195,40 |
| 701 02 40 84 | Nero / Preto               | 4680   | 40w | 197,60 |
| 701 52 40 84 | Cromo opaco / Cromado mate | 4680   | 40w | 198,60 |
| 701 90 40 84 | Titanium / Titane          | 4680   | 40w | 198,60 |

\* Di serie fornito con LED 4000° K. / Por defeito fornecido com módulos LED 4000° K.

\* Di serie fornito con ottica 80° / Por defeito fornecido com optica de 80° de abertura.

### Supra Rectangular LED adjustable 60w Supra Rectangulaire LED orientable 60w



Includes driver and LED lamp / Comprend lampe LED et driver

| Ref.         | Colour / Couleur           | Lumens | W   | €      |
|--------------|----------------------------|--------|-----|--------|
| 701 01 60 84 | Bianco / Branco            | 6760   | 60w | 209,90 |
| 701 02 60 84 | Nero / Preto               | 6760   | 60w | 211,40 |
| 701 52 60 84 | Cromo opaco / Cromado mate | 6760   | 60w | 212,60 |
| 701 90 60 84 | Titanio / Titânio          | 6760   | 60w | 212,60 |

\* Di serie fornito con LED 4000° K. / Por defeito fornecido com módulos LED 4000° K.

\* Di serie fornito con ottica 80° / Por defeito fornecido com optica de 80° de abertura.

## Supra Rectangulaire LED orientável

Grau de proteção IP44

- Material:** Corpo in alluminio iniettato con rivestimento por pintura em forno.  
**Óptica:** Difusor ótico em PMMA que proporciona iluminação homogénea em toda a sua superfície.  
**Alimentação:** Todos os modelos incluem os drives e os módulos de led adequados.  
**Lâmpadas:** Módulos Led compostos por Leds Osram Oslon SSL, em posição frontal, com 40W e 60W de potencia total.  
**Estimativa de vida:** Vida útil estimada de 50.000 horas.  
**Instalação:** Encastrada em teto falso, adaptável a todo o tipo de tetos modulares e de gesso.  
**Cores:** Branco, preto, cromo mate, e titânio.

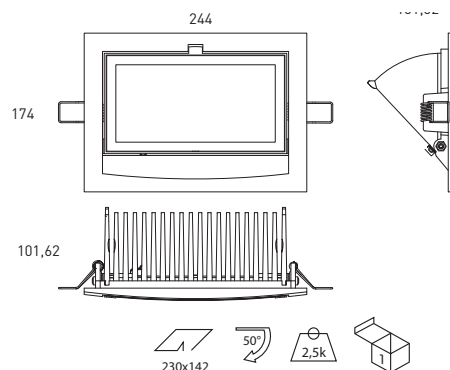

| Incremento di prezzo per accessori / Acessórios |   | €      |
|---|---|--------|
| Ref. DR   | Driver 1-10V dimmerabile / Driver 1-10V regulável                                 | 47,40  |
| Ref. DRD  | Driver dimmerabile Dali / Driver regulável Dali                                   | 52,90  |
| Ref. DM8  | Sensore di movimento / Detector de movimento                                      | 30,00  |
| Ref. 3416                                       | Kit di emergenza (solo per incasso) / Kit de emergência (opção só para encastrar) | 105,90 |
| Ref. 3421                                       | Simmetrica 150° / Simetrica 150°  | 3,00   |
| Ref. CRI90                                      | CRI>90 assolo per chiusura trasparente / CRI>90 Só para conclusão transparente    | 20,60  |
| Ref. AM   | Vernice speciale ambiente marino / Pintura especial ambiente marinho              | 25,00  |
| Ref. CM   | Chiusura opaco / Conclusão matt   | 0,60   |

| Incremento rispetto alla lampada / Incremento respeito à lâmpada |  | 40W   | 60W   |
|--|--|-------|-------|
| Ref. LPF   | LEDs Pesce / Peixe - 4000K - CRI>90                    | 26,00 | 27,00 |
| Ref. LPB   | LEDs Pane / Pão - 3000K - CRI>90                       | 26,00 | 27,00 |
| Ref. LCM   | LEDs Carne / Carne - 2700K - CRI>90                    | 26,00 | 27,00 |
| Ref. LVV   | LEDs Ortaggi e frutta / Leg. e frutas - 4000K - CRI>90 | 26,00 | 27,00 |

| OPZIONI LED / OPÇÕES LED                            | Ref. 83 | Ref. 84 | Ref. 85 |
|---|---------|---------|---------|
| CRI>80 / Temperatura di colori / Temperatura da cor | 3000°K  | 4000°K  | 5700°K  |
| Lum 40w   | 4520    | 4680    | 4680    |
| Lum 60w   | 6530    | 6760    | 6760    |



## Boxter superficie

Grado di protezione IP20

|                       |   |
|-----------------------|---|
| <b>Materiale:</b>     | Iniettato alluminio e termo acciaio verniciato.   |
| <b>Ottica:</b>        | Ottica incorporati nel lampade con diversi angoli aperti. 16° / 28° / 54°.  |
| <b>Alimentazione:</b> | Tutti i modelli includono reattori e lampade.   |
| <b>Lampade:</b>       | Moduli LED OSRAM composte Osram Oslon SSL con il 13/26 / 31W di potenza. Ra (CRI) > 80 e disponibile in tre temperature di colore: 3000°K, 4000°K e 5000°K. |
| <b>Vita utile:</b>    | La vita utile media stimata è di 50.000 ore.  |
| <b>Installazione:</b> | Vite Direttamente soffitto mediante viti (non incluse).   |
| <b>Colori:</b>        | Bianco, nero, cromo satinato e titanio.   |

## Boxter superfície

Grau de proteção IP20

|                            |   |
|----------------------------|---|
| <b>Material:</b>           | Alumínio injetado e termo aço pintado.  |
| <b>Óptica:</b>             | Ópticas incorporadas nas luzes com diferentes ângulos abertos. 16° / 28° / 54°.   |
| <b>Alimentação:</b>        | Todos os modelos incluem reatores e lâmpadas.   |
| <b>Lâmpadas:</b>           | Módulos LED Osram Osram compostas Oslon SSL com 13/26 / 31W de potência. Ra (CRI) > 80 e disponível em três temperaturas de cor: 3000°K, 4000°K e 5000°K. |
| <b>Estimativa de vida:</b> | Estimativa média de vida 50,000 horas.  |
| <b>Instalação:</b>         | Parafuso diretamente no teto por meio de parafusos (não incluído).  |
| <b>Cores:</b>              | Branco, preto, cromado fosco e titânio.   |



### Boxter superficie 13w Boxter superfície 13w



Include driver e lampade LED / Inclui driver e lâmpadas LED

| Ref.          | Colori / Cores             | Lumens | W   | €      |
|---------------|----------------------------|--------|-----|--------|
| 5001 01 13 84 | Bianco / Branco            | 1522   | 13w | 189,80 |
| 5001 02 13 84 | Nero / Preto               | 1522   | 13w | 194,10 |
| 5001 52 13 84 | Cromo opaco / Cromado mate | 1522   | 13w | 194,10 |
| 5001 90 13 84 | Titanio / Titânio          | 1522   | 13w | 194,10 |

\* Di serie fornito con massimo angolo di apertura della lampada [ 54° ].

\* Por defeito fornecido com ângulo de abertura da lâmpada maximun [ 54° ].

\* Di serie fornito con LED 4000° K.

\* Por defeito fornecido com módulos LED 4000° K.

| Incremento di prezzo per driver / Acessórios |   | €     |
|--|---|-------|
| Ref. DR13                                    | Driver 1-10V dimmerabile / Driver 1-10V regulável | 29,90 |
| Ref. DRD13                                   | Driver dimmerabile Dali / Driver regulável Dali   | 32,60 |

### Boxter superficie 26w Boxter superfície 26w



Include driver e lampade LED / Inclui driver e lâmpadas LED

| Ref.          | Colori / Cores             | Lumens | W   | €      |
|---------------|----------------------------|--------|-----|--------|
| 5001 01 26 84 | Bianco / Branco            | 3045   | 26w | 199,90 |
| 5001 02 26 84 | Nero / Preto               | 3045   | 26w | 204,60 |
| 5001 52 26 84 | Cromo opaco / Cromado mate | 3045   | 26w | 204,60 |
| 5001 90 26 84 | Titanio / Titânio          | 3045   | 26w | 204,60 |

\* Di serie fornito con massimo angolo di apertura della lampada [ 54° ].

\* Por defeito fornecido com ângulo de abertura da lâmpada maximun [ 54° ].

\* Di serie fornito con LED 4000° K.

\* Por defeito fornecido com módulos LED 4000° K.

| Incremento di prezzo per driver / Acessórios |   | €     |
|--|---|-------|
| Ref. DR26                                    | Driver 1-10V dimmerabile / Driver 1-10V regulável | 69,90 |
| Ref. DRD26                                   | Driver dimmerabile Dali / Driver regulável Dali   | 72,50 |

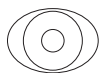
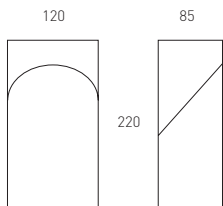
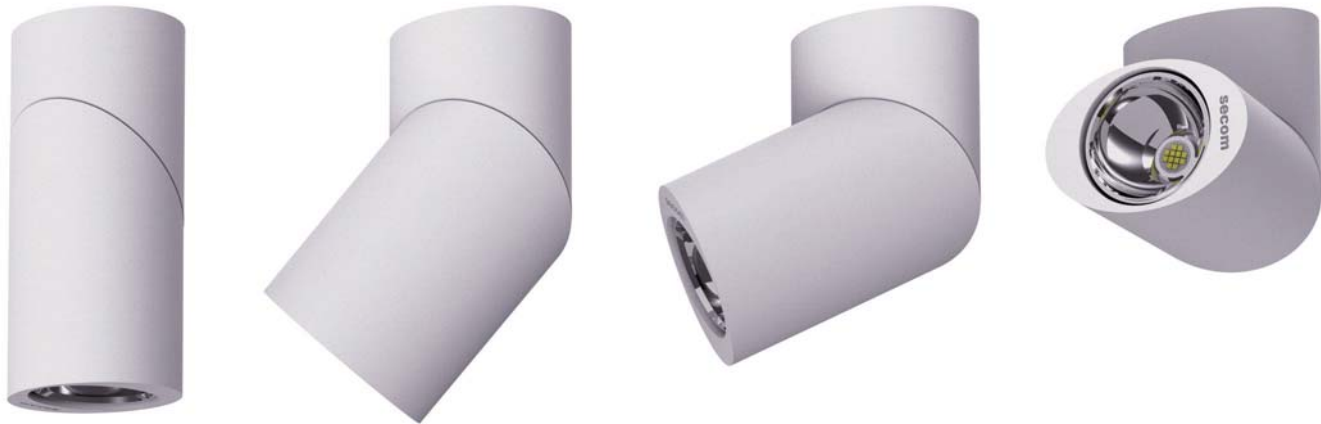

**Boxter superficie 31w**  
**Boxter superficie 31w**



Incluye driver e lampade LED / Inclui driver e lâmpadas LED

| Ref.          | Colori / Cores             | Lumens | W   | €      |
|---------------|----------------------------|--------|-----|--------|
| 5001 01 31 84 | Bianco / Branco            | 4060   | 31w | 218,50 |
| 5001 02 31 84 | Nero / Preto               | 4060   | 31w | 223,20 |
| 5001 52 31 84 | Cromo opaco / Cromado mate | 4060   | 31w | 223,20 |
| 5001 90 31 84 | Titanio / Titânio          | 4060   | 31w | 223,20 |

- \* Di serie fornito con massimo angolo di apertura della lampada ( 54° ).
- \* Por defeito fornecido com ângulo de abertura da lâmpada maximun ( 54° ).
- \* Di serie fornito con LED 4000° K.
- \* Por defeito fornecido com módulos LED 4000° K.

| Incremento di prezzo per driver / Acessórios |   |  |  | €     |
|--|---|--|--|-------|
| Ref. DR31                                    | Driver 1-10V dimmerabile / Driver 1-10V regulável |  |  | 75,60 |
| Ref. DRD31                                   | Driver dimmerabile Dali / Driver regulável Dali   |  |  | 77,20 |

| Incremento di prezzo per accessori / Acessórios |   | €     |
|---|---|-------|
| Ref. CRI90                                      | CRI > 90  | 20,60 |
| Ref. 16   | Angolo di apertura 16° / Ângulo de abertura 16°     | 5,60  |
| Ref. 28   | Angolo di apertura 28° / Ângulo de abertura 28°     | 5,80  |
| Ref. 3410                                       | Riflettore copertura Boxter / Capa reflector Boxter | 5,80  |

| Incremento rispetto alla lampada / Incremento respeito à lâmpada |  |       |       | 13w   | 26W | 31W |
|--|--|-------|-------|-------|-----|-----|
| Ref. LPF   | LEDs Pesce / Peixe - 4000K - CRI>90                    | 12,00 | 18,00 | 19,00 |     |     |
| Ref. LPB   | LEDs Pane / Pão - 3000K - CRI>90                       | 12,00 | 18,00 | 19,00 |     |     |
| Ref. LCM   | LEDs Carne / Carne - 2700K - CRI>90                    | 12,00 | 18,00 | 19,00 |     |     |
| Ref. LVV   | LEDs Ortaggi e frutta / Leg. e frutas - 4000K - CRI>90 | 12,00 | 18,00 | 19,00 |     |     |

| OPZIONI LED / OPÇÕES LED                            |     | Ref. 83 | Ref. 84 | Ref. 85 |
|---|-----|---------|---------|---------|
| CRI>80 / Temperatura di colori / Temperatura da cor | W   | 3000°K  | 4000°K  | 5700°K  |
| Lumens Osram Oslon SSL                              | 13w | 1470    | 1522    | 1575    |
|   | 26w | 2940    | 3045    | 3150    |
|   | 31w | 3920    | 4060    | 4200    |

## Boxter da incasso

Grado di protezione IP20

- Materiale:** Iniettato alluminio e termo acciaio verniciato.
- Ottica:** Ottica incorporati nel lampade con diversi angoli aperti. 16° / 28° / 54°.
- Alimentazione:** Tutti i modelli includono reattori e lampade.
- Lampade:** Moduli LED OSRAM composte Osram Oslon SSL con il 13/26 / 31W di potenza. Ra (CRI) > 80 e disponibile in tre temperature di colore: 3000°K, 4000°K e 5000°K.
- Vita utile:** La vita utile media stimata è di 50.000 ore.
- Installazione:** Incasso per controsoffitti, adattabili a tutti i tipi di controsoffitti in cartongesso modulari e liscia.
- Colori:** Bianco, nero, cromo satinato e titanio.



## Boxter de encastrar

Grau de proteção IP20

- Material:** Alumínio injetado e termo aço pintado.
- Óptica:** Ópticas incorporadas nas luzes com diferentes ângulos abertos. 16° / 28° / 54°.
- Alimentação:** Todos os modelos incluem reatores e lâmpadas.
- Lâmpadas:** Módulos LED Osram Osram compostas Oslon SSL com 13/26 / 31W de potência. Ra (CRI) > 80 e disponível em três temperaturas de cor: 3000°K, 4000°K e 5000°K.
- Estimativa de vida:** Estimativa média de vida 50,000 horas.
- Instalação:** Recesso para tectos falsos, adaptável a todos os tipos de tetos de gesso modulares e lisas.
- Cores:** Branco, preto, cromado fosco e titânio.



### Boxter da incasso incasso 13w Boxter de encastrar 13w



Incluye driver e lampade LED / Inclui driver e lâmpadas LED

| Ref.          | Colori / Cores             | Lumens | W   | €      |
|---------------|----------------------------|--------|-----|--------|
| 5002 01 13 84 | Bianco / Branco            | 1522   | 13w | 225,20 |
| 5002 02 13 84 | Nero / Preto               | 1522   | 13w | 229,60 |
| 5002 52 13 84 | Cromo opaco / Cromado mate | 1522   | 13w | 229,60 |
| 5002 90 13 84 | Titanio / Titânio          | 1522   | 13w | 229,60 |

- \* Di serie fornito con massimo angolo di apertura della lampada ( 54° ).
- \* Por defeito fornecido com ângulo de abertura da lâmpada maximun ( 54° ).
- \* Di serie fornito con LED 4000° K.
- \* Por defeito fornecido com módulos LED 4000° K.

| Incremento di prezzo per driver / Acessórios |   | €     |
|--|---|-------|
| Ref. DR13                                    | Driver 1-10V dimmerabile / Driver 1-10V regulável | 29,90 |
| Ref. DRD13                                   | Driver dimmerabile Dali / Driver regulável Dali   | 32,60 |

### Boxter da incasso 26w Boxter de encastrar 26w



Incluye driver e lampade LED / Inclui driver e lâmpadas LED

| Ref.          | Colori / Cores             | Lumens | W   | €      |
|---------------|----------------------------|--------|-----|--------|
| 5002 01 26 84 | Bianco / Branco            | 3045   | 26w | 235,40 |
| 5002 02 26 84 | Nero / Preto               | 3045   | 26w | 239,60 |
| 5002 52 26 84 | Cromo opaco / Cromado mate | 3045   | 26w | 239,60 |
| 5002 90 26 84 | Titanio / Titânio          | 3045   | 26w | 239,60 |

- \* Di serie fornito con massimo angolo di apertura della lampada ( 54° ).
- \* Por defeito fornecido com ângulo de abertura da lâmpada maximun ( 54° ).
- \* Di serie fornito con LED 4000° K.
- \* Por defeito fornecido com módulos LED 4000° K.

| Incremento di prezzo per driver / Acessórios |   | €     |
|--|---|-------|
| Ref. DR26                                    | Driver 1-10V dimmerabile / Driver 1-10V regulável | 69,90 |
| Ref. DRD26                                   | Driver dimmerabile Dali / Driver regulável Dali   | 72,50 |

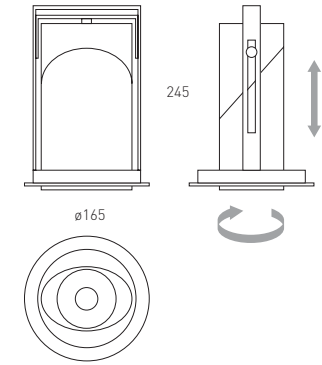

**Boxter da incasso 31w**  
**Boxter de encastar 31w**



Inclui driver e lampade LED / Inclui driver e lâmpadas LED

| Ref.          | Colori / Cores             | Lumens | W   | €      |
|---------------|----------------------------|--------|-----|--------|
| 5002 01 31 84 | Bianco / Branco            | 4060   | 31w | 254,80 |
| 5002 02 31 84 | Nero / Preto               | 4060   | 31w | 259,10 |
| 5002 52 31 84 | Cromo opaco / Cromado mate | 4060   | 31w | 259,10 |
| 5002 90 31 84 | Titanio / Titânio          | 4060   | 31w | 259,10 |

- \* Di serie fornito con massimo angolo di apertura della lampada ( 54° ).
- \* Por defeito fornecido com ângulo de abertura da lâmpada maximun ( 54° ).
- \* Di serie fornito con LED 4000° K.
- \* Por defeito fornecido com módulos LED 4000° K.

| Incremento di prezzo per driver / Acessórios |   | €     |
|--|---|-------|
| Ref. DR31                                    | Driver dimmable 1-10V / Driver Dimmable 1-10V   | 75,60 |
| Ref. DRD31                                   | Driver dimmerabile Dali / Driver regulável Dali | 77,20 |

| Incremento di prezzo per accessori / Acessórios |   | €     |
|---|---|-------|
| Ref. CRI90                                      | CRI > 90  | 20,60 |
| Ref. 16   | Angolo di apertura 16° / Ângulo de abertura 16°     | 5,60  |
| Ref. 28   | Angolo di apertura 28° / Ângulo de abertura 28°     | 5,80  |
| Ref. 3410                                       | Riflettore copertura Boxter / Capa reflector Boxter | 5,80  |

| Incremento rispetto alla lampada / Incremento respeito à lâmpada |  | 13w   | 26W   | 31W   |
|--|--|-------|-------|-------|
| Ref. LPF   | LEDs Pesce / Peixe - 4000K - CRI>90                    | 12,00 | 18,00 | 19,00 |
| Ref. LPB   | LEDs Pane / Pão - 3000K - CRI>90                       | 12,00 | 18,00 | 19,00 |
| Ref. LCM   | LEDs Carne / Carne - 2700K - CRI>90                    | 12,00 | 18,00 | 19,00 |
| Ref. LVV   | LEDs Ortaggi e frutta / Leg. e frutas - 4000K - CRI>90 | 12,00 | 18,00 | 19,00 |

| OPZIONI LED / OPÇÕES LED                            |   | Ref. 83 | Ref. 84 | Ref. 85 |      |
|---|---|---------|---------|---------|------|
| CRI>80 / Temperatura di colori / Temperatura da cor | W | 3000°K  | 4000°K  | 5700°K  |      |
| Lumens Osram Oslon SSL                              |   | 13w     | 1470    | 1522    | 1575 |
|   |   | 26w     | 2940    | 3045    | 3150 |
|   |   | 31w     | 3920    | 4060    | 4200 |



## Boxter track

Grado di protezione IP20

|                       |   |
|-----------------------|---|
| <b>Materiale:</b>     | Iniettato alluminio e termo acciaio verniciato.   |
| <b>Ottica:</b>        | Ottica incorporati nel lampade con diversi angoli aperti. 16° / 28° / 54°.  |
| <b>Alimentazione:</b> | Tutti i modelli includono reattori e lampade.   |
| <b>Lampade:</b>       | Moduli LED OSRAM composte Osram Oslon SSL con il 13/26 / 31W di potenza. Ra (CRI) > 80 e disponibile in tre temperature di colore: 3000°K, 4000°K e 5000°K. |
| <b>Vita utile:</b>    | La vita utile media stimata è di a 50.000 ore.  |
| <b>Installazione:</b> | Direttamente 220v binario elettrificato   |
| <b>Colori:</b>        | Bianco, nero, cromo satinato e titanio.   |

## Boxter pista

Grau de proteção IP20

|                            |   |
|----------------------------|---|
| <b>Material:</b>           | Alumínio injetado e termo aço pintado.  |
| <b>Óptica:</b>             | Optics incorporadas nas luzes com diferentes ângulos abertos. 16° / 28° / 54°.  |
| <b>Alimentação:</b>        | Todos os modelos incluem reatores e lâmpadas.   |
| <b>Lâmpadas:</b>           | Módulos LED Osram Osram compostas Oslon SSL com 13/26 / 31W de potência. Ra (CRI) > 80 e disponível em três temperaturas de cor: 3000°K, 4000°K e 5000°K. |
| <b>Estimativa de vida:</b> | Estimativa média de vida 50,000 horas.  |
| <b>Instalação:</b>         | Diretamente eletrificada 220v faixa   |
| <b>Cores:</b>              | Branco, preto, cromado fosco e titânio.   |



### Boxter track 13w Boxter pista 13w



Include driver e lampade LED / Inclui driver e lâmpadas LED

| Ref.          | Colori / Cores             | Lumens | W   | €      |
|---------------|----------------------------|--------|-----|--------|
| 5000 01 13 84 | Bianco / Branco            | 1522   | 13w | 194,70 |
| 5000 02 13 84 | Black / Noir               | 1522   | 13w | 199,00 |
| 5000 52 13 84 | Cromo opaco / Cromado mate | 1522   | 13w | 199,00 |
| 5000 90 13 84 | Titanio / Titânio          | 1522   | 13w | 199,00 |

- \* Di serie fornito con massimo angolo di apertura della lampada ( 54° ).
- \* Por defeito fornecido com ângulo de abertura da lâmpada maximun ( 54° ).
- \* Di serie fornito con LED 4000° K.
- \* Por defeito fornecido com módulos LED 4000° K.

Incremento di prezzo per driver / Acessórios €

|             |  |       |
|-------------|--|-------|
| Ref. DRDA13 | Driver dimmerabile DALI y adaptatore track / Driver regulável DALI y adaptador pista | 65,50 |
|-------------|--|-------|

### Boxter track 26w Boxter pista 26w



Include driver e lampade LED / Inclui driver e lâmpadas LED

| Ref.          | Colori / Cores             | Lumens | W   | €      |
|---------------|----------------------------|--------|-----|--------|
| 5000 01 26 84 | Bianco / Branco            | 3045   | 26w | 204,80 |
| 5000 02 26 84 | Black / Noir               | 3045   | 26w | 209,50 |
| 5000 52 26 84 | Cromo opaco / Cromado mate | 3045   | 26w | 209,50 |
| 5000 90 26 84 | Titanio / Titânio          | 3045   | 26w | 209,50 |

- \* Di serie fornito con massimo angolo di apertura della lampada ( 54° ).
- \* Por defeito fornecido com ângulo de abertura da lâmpada maximun ( 54° ).
- \* Di serie fornito con LED 4000° K.
- \* Por defeito fornecido com módulos LED 4000° K.

Incremento di prezzo per driver / Acessórios €

|             |  |        |
|-------------|--|--------|
| Ref. DRDA26 | Driver dimmerabile DALI y adaptatore track / Driver regulável DALI y adaptador pista | 105,40 |
|-------------|--|--------|



Video installazione  
Video de instalação

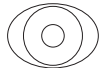
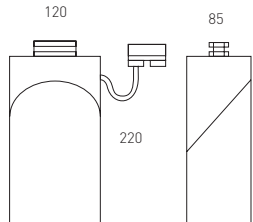

**Boxter track 31w**  
**Boxter pista 31w**



Incluye driver e lampade LED / Inclui driver e lâmpadas LED

| Ref.          | Colori / Cores             | Lumens | W   | €      |
|---------------|----------------------------|--------|-----|--------|
| 5000 01 31 84 | Bianco / Branco            | 4060   | 31w | 223,40 |
| 5000 02 31 84 | Black / Noir               | 4060   | 31w | 228,10 |
| 5000 52 31 84 | Cromo opaco / Cromado mate | 4060   | 31w | 228,10 |
| 5000 90 31 84 | Titanio / Titânio          | 4060   | 31w | 228,10 |

\* Di serie fornito con massimo angolo di apertura della lampada ( 54° ).  
 \* Por defeito fornecido com ângulo de abertura da lâmpada maximun ( 54° ).  
 \* Di serie fornito con LED 4000° K.  
 \* Por defeito fornecido com módulos LED 4000° K.

Rough price increase of driver / Accessoires

|  |          |
|--|----------|
| Ref. DRDA31 Driver dimmerabile DALI adattatore track / Driver regulável DALI y adaptador pista | € 110,10 |
|--|----------|

Incremento di prezzo per accessori / Acessórios

| Ref.       | Accessories / Acessórios                            | €     |
|------------|---|-------|
| Ref. CRI90 | CRI > 90  | 20,60 |
| Ref. 16    | Angolo di apertura 16° / Ângulo de abertura 16°     | 5,60  |
| Ref. 28    | Angolo di apertura 28° / Ângulo de abertura 28°     | 5,80  |
| Ref. 3410  | Riflettore copertura Boxter / Capa reflector Boxter | 5,80  |

Incremento rispetto alla lampada / Incremento respeito à lâmpada

| Ref.     | LEDs   | 13w   | 26W   | 31W   |
|----------|--|-------|-------|-------|
| Ref. LPF | LEDs Pesce / Peixe - 4000K - CRI>90                    | 12,00 | 18,00 | 19,00 |
| Ref. LPB | LEDs Pane / Pão - 3000K - CRI>90                       | 12,00 | 18,00 | 19,00 |
| Ref. LCM | LEDs Carne / Carne - 2700K - CRI>90                    | 12,00 | 18,00 | 19,00 |
| Ref. LVV | LEDs Ortaggi e frutta / Leg. e frutas - 4000K - CRI>90 | 12,00 | 18,00 | 19,00 |

**OPZIONI LED / OPÇÕES LED**

| CRI>80 / Temperatura di colori / Temperatura da cor | W   | Ref. 83 3000°K | Ref. 84 4000°K | Ref. 85 5700°K |
|---|-----|----------------|----------------|----------------|
| Lumens Osram Oslon SSL                              | 13w | 1470           | 1522           | 1575           |
|   | 26w | 2940           | 3045           | 3150           |
|   | 31w | 3920           | 4060           | 4200           |



## Eslim LED da incasso

Grado de protección IP44

Pannello LED da incasso, di spessore sottile, fabbricato in alluminio estruso termolaccato. Include un'innovativa ottica PMMA, che fornisce un'illuminazione uniforme sull'intera superficie e un'alta efficienza luminosa. Può essere installato sia in controsoffitti rimovibili o soffitti tecnici, che in gesso e cartongesso.

Esistono differenti finiture, colori e temperature di colore; così come in versione dimmerabile o con sensori per il rispetto della normativa CTE.

Eslim LED è il risultato della combinazione di innovazione e semplicità in un unico apparecchio, con grandi prestazioni di luce e comfort visivo, in grado di fornire un'illuminazione omogenea e confortevole.

Con soli 10,7 millimetri di spessore, Eslim LED è un apparecchio elegante, semplice e minimalista, che si integra perfettamente in ambienti commerciali, di lavoro e domestici.

Quando è acceso, si nota solo la luce che viene emessa, e nessun altro elemento attorno. Quando è spento, risulta perfettamente integrato nella struttura del controsoffitto.

Eslim LED è dotato di tecnologia LED Duris E3 Osram; unendo le prestazioni di tale tecnologia con il particolare sistema di distribuzione della luce studiato per questo apparecchio, si ottiene una soluzione adattabile a qualsiasi superficie con un indice di abbagliamento molto basso.

Tutte queste caratteristiche permettono di raggiungere una perfetta illuminazione e un'ampia distribuzione della luce con un elevato comfort visivo.

- Materiale:** Corpo fabbricato in alluminio con verniciatura a forno.
- Ottica:** Ottica innovativa PMMA che permette un'illuminazione uniforme sull'intera superficie, con uno spessore minimo dell'apparecchio.
- Alimentazione:** Tutti i modelli includono driver e fonte luminosa.
- Lampade:** Moduli composti da LED Osram Duris E3 con potenza totale di 20w, 40w e 60w.
- Vita utile:** La vita utile media stimata è di 40.000 ore.
- Installazione:** Incasso per soffitti modulari con profili smontabili a vista, soffitti metallici e in gesso.
- Colori:** Bianco, nero, cromo opaco e titanio.

### Eslim LED da incasso Armstrong 40w Eslim LED de encastrar Armstrong 40w



Include driver e lampade LED / Inclui driver e lâmpadas LED

| Ref.       | Colori / Cores  | Misure / Medir | Lumens | W   | €      |
|------------|-----------------|----------------|--------|-----|--------|
| 4212 01 84 | Bianco / Branco | 600x600        | 4000   | 40w | 152,20 |

\* Di serie fornito con LED 4000° K. / Por defeito fornecido com módulos LED 4000° K.

| OPZIONI LED / OPÇÕES LED                            | Ref. 83 | Ref. 84 | Ref. 85 |
|---|---------|---------|---------|
| CRI>80 / Temperatura di colori / Temperatura da cor | 3000°K  | 4000°K  | 5700°K  |
| Lum 40w   | 3628    | 4000    | 4543    |

| Incremento di prezzo per accessori 40w / Accessoires   | €      |
|--|--------|
| Ref. DR40 Driver 1-10V dimmerabile / Driver 1-10V regulável                                    | 49,40  |
| Ref. DRD40 Driver dimmerabile Dali / Driver regulável Dali                                     | 56,90  |
| Ref. DRP40 Driver dimmerabile con regolatore / Driver para regulação por botão de pressão      | 66,50  |
| Ref. PCFT Sistema di cont. dell'illuminazione per DR / Sistema de comando para regulação DR    | 54,90  |
| Ref. DM8 Sensore di movimento / Detector de movimento  | 30,00  |
| Ref. CF23 Mini controllo di flusso int. in luminaria / Mini Controle de fluxo int. em estreita | 44,00  |
| Ref. 3420 Cavo di connessione per DR / Cabo de ligação para sistema DR                         | 9,60   |
| Ref. KE1 Kit di emergenza 1 ora di autonomia / Kit de emergência 1 hora de autonomia           | 109,80 |
| Ref. KE2 Kit di emergenza 3 ore di autonomia / Kit de emergência 3 horas de autonomia          | 118,60 |

## Eslim LED de encastrar

Grau de proteção IP44

Luminaria do tipo placa de LED de encastrar de pequena espessura, estrutura em alumínio extrudido pintado. Difusor óptico em PMMA de última geração, que proporciona iluminação uniforme por toda a superfície de alta eficiência luminosa. Versão Armstrong que pode ser instalada em teto modular amovível, ou versão Polivalente para outros tipos de teto de gesso e gesso cartonado.

Varias cores de acabamentos, Leds com varias opções de temperaturas de cor, possibilidade de serem equipados com diversos drivers reguláveis, e de incorporar sensores para comando automático.

Eslim LED é o resultado da combinação de inovação e simplicidade numa luminária, com grande eficácia luminosa e conforto visual, proporcionando uma luz homogênea e confortável.

Com apenas 10,7 milímetros de espessura, LED Eslim é uma elegante, simples e minimalista luminária que poderá ser perfeitamente integrada em ambientes comerciais, escritórios ou outros locais de trabalho, e também em espaços para uso doméstico.

Quando ligada, apenas se vê a luz, sem nada em volta. Quando desligado, fica perfeitamente integrado como um componente do teto, do tipo amovível.

Eslim Led é equipada com tecnologia LED Duris E3 Osram que, juntamente com o nosso sistema de distribuição da luz, resulta numa luminária que permite a instalação em qualquer tipo de superfície.

A baixa luminancia da Eslim Led, com um índice encandeamento reduzido, fornece uma iluminação perfeita com grande conforto visual e uma ampla distribuição de luz com um elevado conforto visual.

- Material:** Corpo em Alumínio extrudido, revestido por pintura no forno.
- Óptica:** PMMA óptica que proporciona uma iluminação uniforme em toda a superfície, com uma espessura mínima da luminária.
- Alimentação:** Todos os modelos incluem driver com alimentação á tensão de rede.
- Lâmpadas:** Módulos compostos por LEDs Duris E3 com uma potência total de 20W, 40W e 60W.
- Estimativa de vida:** Vida útil estimada 40.000 horas.
- Instalação:** Para teto falso, adaptável a todos os tipos de tectos modulares e de gesso.
- Cores:** Cores: Branco, preto, cromado mate, e titânio.

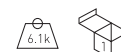
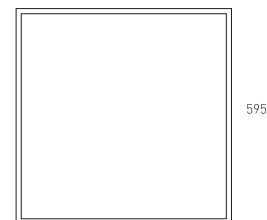
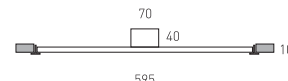

## Aliket Basic LED linea continua sospensione

Grado di protezione IP44



|                       |  |
|-----------------------|--|
| <b>Materiale:</b>     | Corpo in alluminio estruso con verniciatura al forno.  |
| <b>Ottica:</b>        | Telenovella PMMA ottica trasparente o opaco che fornisce un'illuminazione uniforme su tutta la superficie. |
| <b>Alimentazione:</b> | Tutti i modelli includono attrezzature e lampade adeguate.   |
| <b>Lampade:</b>       | Moduli per Osram Led con potenza complessiva di 50W con Duris E5 e 75W per Osram SSL.                      |
| <b>Installazione:</b> | Sospensione.   |
| <b>Colori:</b>        | Bianco, nero, cromo satinato e titanio.  |

## Aliket Basic LED linha contínua suspensão

Grau de proteção IP44

|                     |  |
|---------------------|--|
| <b>Material:</b>    | Corpo em alumínio extrudido com revestimento de pintura cozido.                                  |
| <b>Óptica:</b>      | Novela PMMA ópticas transparentes ou fosco que fornece iluminação uniforme em toda a superfície. |
| <b>Alimentação:</b> | Todos os modelos incluem equipamentos e lâmpadas adequada.                                       |
| <b>Lâmpadas:</b>    | Módulos da Osram LEDs com potência total de 50W com Duris E5 e 75W por Osram SSL.                |
| <b>Instalação:</b>  | Suspensão.   |
| <b>Cores:</b>       | Branco, preto, cromado fosco e titânio.  |



### Aliket Basic LED - Suspensione - 1437mm 50w opaco ottica linea continua Aliket Basic LED - Suspensão - 1437mm 50w óptico matt linha continua



Includes driver, opaco ottica e LED Duris E5  
Inclui drivers, matt óptico e LED Duris E5

| Ref.             | Colori / Cores  | W   | Lum. | Misurare / Medir | €      |
|------------------|-----------------|-----|------|------------------|--------|
| 036 01 1 50 2 84 | Bianco / Branco | 50W | 5512 | 1437x65x52       | 334,95 |

\* Di serie fornito con LED 4000° K.

\* Por defeito fornecido com módulos LED 4000° K.

#### OPZIONI / OPÇÕES

| Incremento di prezzo per ottica / Accessoires    |   | 50w    |
|--|---|--------|
| Ref. 1   | Transparente / Transparente   | 1,00   |
| Ref. 3   | Asimmetrica 2 lati / Assimetrica 2 lados  | 34,95  |
| Ref. 3422  | Asimmetrica 1 lato / Assimetrica 1 lado   | 39,00  |
| Ref. 3423  | Intensivo / Intensiva   | 39,00  |
| Ref. CRI90                                       | CRI>90  | 35,00  |
| Incremento di prezzo per accessori / Accessoires |   | 50w    |
| Ref. DR  | Driver 1-10V dimmerabile / Driver 1-10V regulável                                   | 63,50  |
| Ref. DRD   | Driver dimmerabile Dali / Driver regulável Dali                                     | 66,50  |
| Ref. DM8   | Sensore di movimento / Detector de movimento  | 30,00  |
| Ref. CF23  | Mini controllo di flusso int. in luminaria / Mini Controle de fluxo int. em estrela | 44,00  |
| Ref. KE1   | Kit di emergenza 1 ora di autonomia / Kit de emergência 1 hora de autonomia         | 109,80 |
| Ref. KE3   | Kit di emergenza 3 ore di autonomia / Kit de emergência 3 horas de autonomia        | 118,60 |
| Ref. LI20  | Luce indiretta 20w / luz indireta 20w   | 110,80 |

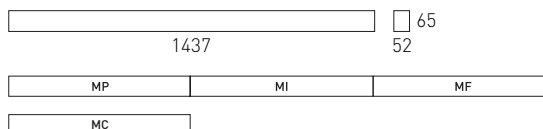

Modulo iniziale [MP], modulo intermedio [MI], modulo finale [MF], modulo chiuso [MC]  
Módulo inicial [MP], módulo intermédio [MI], módulo final [MF], módulo fechado [MC]

#### OPZIONI LED / OPÇÕES LED

|   | Ref. 83 | Ref. 84 | Ref. 85 |
|---|---------|---------|---------|
| CRI>80 / Temperatura di colori / Temperatura de cor | 3000°K  | 4000°K  | 5700°K  |
| Lum 50w   | 5486    | 5512    | 5512    |
| Lum 20w - luce indiretta - luz indireta             | 2250    | 2275    | 2275    |

| Incremento rispetto alla lampada / Incremento espeito á lâmpada |  | 50W   |
|---|--|-------|
| Ref. LPF  | LEDs Pesce / Peixe - 4000K - CRI>90                    | 25,00 |
| Ref. LPB  | LEDs Pane / Pão - 3000K - CRI>90                       | 25,00 |
| Ref. LCM  | LEDs Carne / Carne - 2700K - CRI>90                    | 25,00 |
| Ref. LVV  | LEDs Ortaggi e frutta / Leg. e frutas - 4000K - CRI>90 | 25,00 |

\* Option to integrate 2 or 3 phases in the luminaire for different switching-on.

\* Choice of colors option, see page 469.

\* Option modules in other measures 479mm. and 958mm.

(For more information consult the technical department. Secom)

\* Por opção alimentação bifásica ou trifásica.

\* Opção para outras cores, ver pagina.

\* Opção para módulos com medidas 479mm e 958mm.

(Para mais informações consultar o Depart. Técnico da Secom)

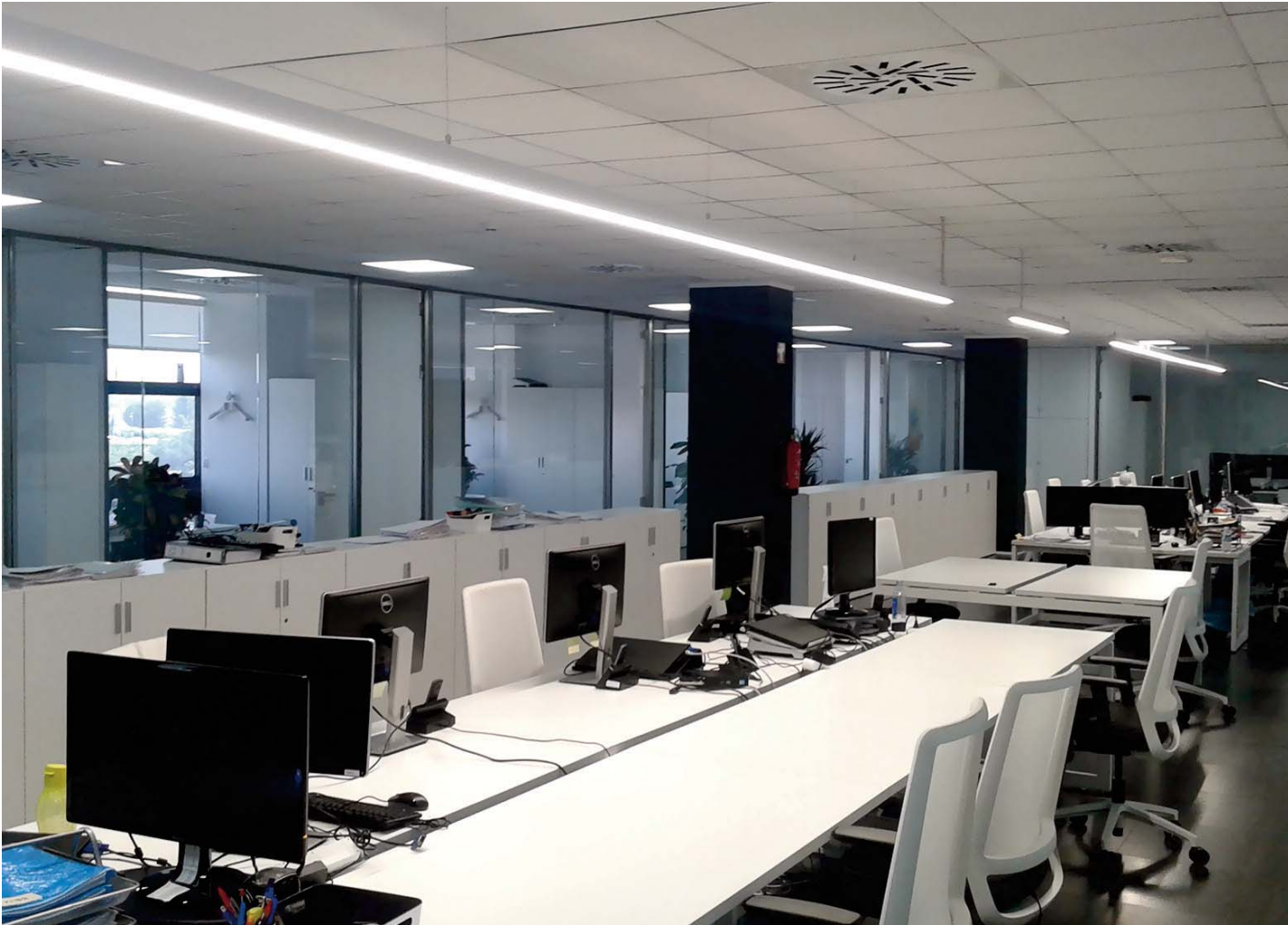

**Aliket Basic LED - Suspensione - 1437mm 75w opaco ottica linea continua**  
**Aliket Basic LED - Suspensão - 1437mm 75w óptico matt linha continua**



Includes driver, opaco ottica e LED Oslon SSL  
 Inclui drivers, matt óptico e LED Oslon SSL

| Ref.             | Colour / Couleur | W   | Lum. | Misurare / Medir | €      |
|------------------|------------------|-----|------|------------------|--------|
| 036 01 1 75 2 84 | White / Blanc    | 75W | 7386 | 1437x65x52       | 399,95 |

\* Di serie fornito con LED 4000° K.  
 \* Por defeito fornecido com módulos LED 4000° K.

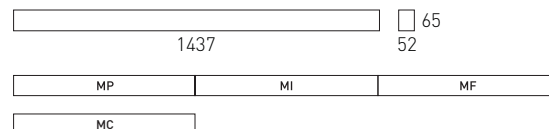

Modulo iniziale [MP], modulo intermedio [MI], modulo finale [MF], modulo chiuso [MC]  
 Módulo inicial (MP), módulo intermédio (MI), módulo final (MF), módulo fechado (MC)

**OPZIONI / OPÇÕES**

| Incremento di prezzo per ottica / Accessoires |  | 50w   |
|---|--|-------|
| Ref. 1  | Transparente / Transparente              | 1,00  |
| Ref. 3  | Asimmetrica 2 lati / Assimetrica 2 lados | 35,95 |
| Ref. 3421                                     | Simmetrica 150° / Simetrica 150°         | 4,80  |
| Ref. 3423                                     | Intensivo / Intensiva                    | 39,00 |
| Ref. CRI90                                    | CRI>90                                   | 38,00 |

| Incremento di prezzo per accessori / Accessoires |   | 75w    |
|--|---|--------|
| Ref. DR  | Driver 1-10V dimmerabile / Driver 1-10V regulável                                   | 69,00  |
| Ref. DRD   | Driver dimmerabile Dali / Driver regulável Dali                                     | 72,90  |
| Ref. DM8   | Sensore di movimento / Detector de movimento  | 30,00  |
| Ref. CF23  | Mini controllo di flusso int. in luminaria / Mini Controle de fluxo int. em estrela | 44,00  |
| Ref. KE1   | Kit di emergenza 1 ora di autonomia / Kit de emergência 1 hora de autonomia         | 109,80 |
| Ref. KE3   | Kit di emergenza 3 ore di autonomia / Kit de emergência 3 horas de autonomia        | 118,60 |
| Ref. LI20  | Luce indiretta 20w / luz indireta 20w   | 110,80 |

**OPZIONI LED / OPÇÕES LED**

|   | Ref. 83 | Ref. 84 | Ref. 85 |
|---|---------|---------|---------|
| CRI>80 / Temperatura di colori / Temperatura de cor | 3000°K  | 4000°K  | 5700°K  |
| Lum 75w   | 7140    | 7386    | 7386    |
| Lum 20w - luce indiretta - luz indireta             | 2250    | 2275    | 2275    |

| Incremento rispetto alla lampada / Incremento espeito á lâmpada |  | 50W   |
|---|--|-------|
| Ref. LPF  | LEDs Pesce / Peixe - 4000K - CRI>90                    | 28,00 |
| Ref. LPB  | LEDs Pane / Pão - 3000K - CRI>90                       | 28,00 |
| Ref. LCM  | LEDs Carne / Carne - 2700K - CRI>90                    | 28,00 |
| Ref. LVV  | LEDs Ortaggi e frutta / Leg. e frutas - 4000K - CRI>90 | 28,00 |

\* Option to integrate 2 or 3 phases in the luminaire for different switching-on.  
 \* Choice of colors option, see page 469.  
 \* Option modules in other measures 479mm. and 958mm.  
 (For more information consult the technical department. Secom)  
 \* Por opção alimentação bifásica ou trifásica.  
 \* Opção para outras cores, ver pagina.  
 \* Opção para módulos com medidas 479mm e 958mm.  
 (Para mais informações consultar o Depart. Técnico da Secom)

## Aliket Basic LED linea continua superficie

Grado di protezione IP44



|                       |  |
|-----------------------|--|
| <b>Materiale:</b>     | Corpo in alluminio estruso con verniciatura al forno.  |
| <b>Ottica:</b>        | Telenovella PMMA ottica trasparente o opaco che fornisce un'illuminazione uniforme su tutta la superficie. |
| <b>Alimentazione:</b> | Tutti i modelli includono attrezzature e lampade adeguate.   |
| <b>Lampade:</b>       | Moduli per Osram Led con potenza complessiva di 50W con Duris E5 e 75W per Osram SSL.                      |
| <b>Installazione:</b> | Superficie.  |
| <b>Colori:</b>        | Bianco, nero, cromo satinato e titanio.  |

## Aliket Basic LED linha contínua superfície

Grau de proteção IP44

|                      |  |
|----------------------|--|
| <b>Matériel:</b>     | Corps en aluminium extrudé avec revêtement de peinture cuite.  |
| <b>Optique:</b>      | Nouveau PMMA optiques transparents ou mates, qui fournit un éclairage uniforme sur toute la surface. |
| <b>Alimentation:</b> | Tous les modèles incluent des équipements et des lampes adéquates.                                   |
| <b>Lampes:</b>       | Modules par Osram LEDES avec puissance totale de 50W avec Duris E5 et 75w avec Osram SSL.            |
| <b>Installation:</b> | Superficie.  |
| <b>Couleurs:</b>     | Blanc, noir, chrome mat et titane.   |



### Aliket Basic LED - Superficie - 1437mm 50w opaco ottica linea continua Aliket Basic LED - Superfície - 1437mm 50w óptico matt linha contínua



Includes driver, opaco ottica e LED Duris E5  
Inclui drivers, matt óptico e LED Duris E5

| Ref.             | Colori / Cores  | W   | Lum. | Misurare / Medir | €      |
|------------------|-----------------|-----|------|------------------|--------|
| 034 01 1 50 2 84 | Bianco / Branco | 50W | 5512 | 1437x65x52       | 334,90 |

\* Di serie fornito con LED 4000° K.  
\* Por defeito fornecido com módulos LED 4000° K.

#### OPZIONI / OPÇÕES

| Incremento di prezzo per ottica / Accessoires |  | 50w   |
|---|--|-------|
| Ref. 1  | Transparente / Transparente              | 1,00  |
| Ref. 3  | Asimmetrica 2 lati / Assimétrica 2 lados | 34,95 |
| Ref. 3422                                     | Asimmetrica 1 lato / Assimétrica 1 lado  | 39,00 |
| Ref. 3423                                     | Intensivo / Intensiva                    | 39,00 |
| Ref. CRI90                                    | CRI>90                                   | 35,00 |

| Incremento di prezzo per accessori / Accessoires |   | 50w    |
|--|---|--------|
| Ref. DR  | Driver 1-10V dimmerabile / Driver 1-10V regulável                                   | 63,50  |
| Ref. DRD   | Driver dimmerabile Dali / Driver regulável Dali                                     | 66,50  |
| Ref. DM8   | Sensore di movimento / Detector de movimento  | 30,00  |
| Ref. CF23  | Mini controllo di flusso int. in luminaria / Mini Controle de fluxo int. em estrela | 44,00  |
| Ref. KE1   | Kit di emergenza 1 ora di autonomia / Kit de emergência 1 hora de autonomia         | 109,80 |
| Ref. KE3   | Kit di emergenza 3 ore di autonomia / Kit de emergência 3 horas de autonomia        | 118,60 |

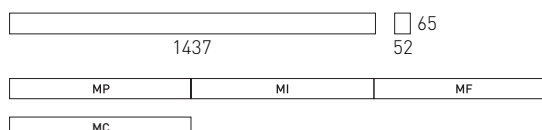

Modulo iniziale (MP), modulo intermedio (MI), modulo finale (MF), modulo chiuso (MC)  
Módulo inicial (MP), módulo intermédio (MI), módulo final (MF), módulo fechado (MC)

| OPZIONI LED / OPÇÕES LED                            | Ref. 83 | Ref. 84 | Ref. 85 |
|---|---------|---------|---------|
| CRI>80 / Temperatura di colori / Temperatura de cor | 3000°K  | 4000°K  | 5700°K  |
| Lum 50w   | 5486    | 5512    | 5512    |

| Incremento rispetto alla lampada / Incremento espeito á lâmpada |  | 50W   |
|---|--|-------|
| Ref. LPF  | LEDs Pesce / Peixe - 4000K - CRI>90                    | 25,00 |
| Ref. LPB  | LEDs Pane / Pão - 3000K - CRI>90                       | 25,00 |
| Ref. LCM  | LEDs Carne / Carne - 2700K - CRI>90                    | 25,00 |
| Ref. LVV  | LEDs Ortaggi e frutta / Leg. e frutas - 4000K - CRI>90 | 25,00 |

\* Option to integrate 2 or 3 phases in the luminaire for different switching-on.  
\* Choice of colors option, see page 469.  
\* Option modules in other measures 479mm. and 958mm.  
(For more information consult the technical department. Secom)  
\* Por opção alimentação bifásica ou trifásica.  
\* Opção para outras cores, ver pagina.  
\* Opção para módulos com medidas 479mm e 958mm.  
(Para mais informações consultar o Depart. Técnico da Secom)



Aliket Basic LED - Superficie - 1437mm 75w opaco ottica linea continua  
Aliket Basic LED - Superfície - 1437mm 75w óptico matt linha contínua



Includes driver, opaco ottica e LED Oslon SSL  
Inclui drivers, matt óptico e LED Oslon SSL

| Ref.             | Colori / Cores  | W   | Lum. | Misurare / Medir | €      |
|------------------|-----------------|-----|------|------------------|--------|
| 034 01 1 75 2 84 | Bianco / Branco | 75W | 7386 | 1437x65x52       | 399,90 |

\* Di serie fornito con LED 4000° K.

\* Por defeito fornecido com módulos LED 4000° K.

#### OPZIONI / OPÇÕES

| Incremento di prezzo per ottica / Accessoires |  | 50w   |
|---|--|-------|
| Ref. 1  | Transparente / Transparente              | 1,00  |
| Ref. 3  | Asimmetrica 2 lati / Assimétrica 2 lados | 34,95 |
| Ref. 3421                                     | Simmetrica 150° / Simétrica 150°         | 4,80  |
| Ref. 3423                                     | Intensivo / Intensiva                    | 39,00 |
| Ref. CRI90                                    | CRI>90                                   | 38,00 |

| Incremento di prezzo per accessori / Accessoires |   | 75w    |
|--|---|--------|
| Ref. DR  | Driver 1-10V dimmerabile / Driver 1-10V regulável                                   | 69,00  |
| Ref. DRD   | Driver dimmerabile Dali / Driver regulável Dali                                     | 72,90  |
| Ref. DM8   | Sensore di movimento / Detector de movimento  | 30,00  |
| Ref. CF23  | Mini controllo di flusso int. in luminaria / Mini Controle de fluxo int. em estrela | 44,00  |
| Ref. KE1   | Kit di emergenza 1 ora di autonomia / Kit de emergência 1 hora de autonomia         | 109,80 |
| Ref. KE3   | Kit di emergenza 3 ore di autonomia / Kit de emergência 3 horas de autonomia        | 118,60 |

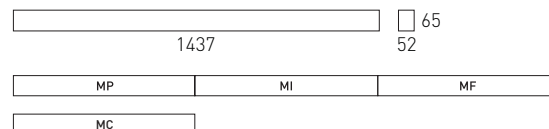

Modulo iniziale (MP), modulo intermedio (MI), modulo finale (MF), modulo chiuso (MC)  
Módulo inicial (MP), módulo intermédio (MI), módulo final (MF), módulo fechado (MC)

#### OPZIONI LED / OPÇÕES LED

|   | Ref. 83 | Ref. 84 | Ref. 85 |
|---|---------|---------|---------|
| CRI>80 / Temperatura di colori / Temperatura de cor | 3000°K  | 4000°K  | 5700°K  |
| Lum 75w   | 7140    | 7386    | 7386    |

| Incremento rispetto alla lampada / Incremento espeito á lâmpada |  | 50W   |
|---|--|-------|
| Ref. LPF  | LEDs Pesce / Peixe - 4000K - CRI>90                    | 28,00 |
| Ref. LPB  | LEDs Pane / Pão - 3000K - CRI>90                       | 28,00 |
| Ref. LCM  | LEDs Carne / Carne - 2700K - CRI>90                    | 28,00 |
| Ref. LVV  | LEDs Ortaggi e frutta / Leg. e frutas - 4000K - CRI>90 | 28,00 |

\* Option to integrate 2 or 3 phases in the luminaire for different switching-on.

\* Choice of colors option, see page 469.

\* Option modules in other measures 479mm. and 958mm.

(For more information consult the technical department. Secom)

\* Por opção alimentação bifásica ou trifásica.

\* Opção para outras cores, ver pagina.

\* Opção para módulos com medidas 479mm e 958mm.

(Para mais informações consultar o Depart. Técnico da Secom)



## Aliket Basic LED linea continua da incasso

Grado di protezione IP44



|                       |  |
|-----------------------|--|
| <b>Materiale:</b>     | Corpo in alluminio estruso con verniciatura al forno.  |
| <b>Ottica:</b>        | Telenovella PMMA ottica trasparente o opaco che fornisce un'illuminazione uniforme su tutta la superficie. |
| <b>Alimentazione:</b> | Tutti i modelli includono attrezzature e lampade adeguate.   |
| <b>Lampade:</b>       | Moduli per Osram Led con potenza complessiva di 50W con Duris E5 e 75W per Osram SSL.                      |
| <b>Installazione:</b> | Da incasso.  |
| <b>Colori:</b>        | Bianco, nero, cromo satinato e titanio.  |

## Aliket Basic LED linha contínua de encastrar

Grau de proteção IP44

|                     |  |
|---------------------|--|
| <b>Material:</b>    | Corpo em alumínio extrudido com revestimento de pintura cozido.                                  |
| <b>Óptica:</b>      | Novela PMMA ópticas transparentes ou fosco que fornece iluminação uniforme em toda a superfície. |
| <b>Alimentação:</b> | Todos os modelos incluem equipamentos e lâmpadas adequadas.                                      |
| <b>Lâmpadas:</b>    | Módulos da Osram LEDs com potência total de 50W com Duris E5 e 75W por Osram SSL.                |
| <b>Instalação:</b>  | De encastrar.  |
| <b>Cores:</b>       | Branco, preto, cromado fosco e titânio.  |



Aliket Basic LED - Da incasso - 1437mm 50w opaco ottica linea continua  
Aliket Basic LED - De encastrar - 1437mm 50w óptico matt linha contínua



Includes driver, opaco ottica e LED Duris E5  
Inclui drivers, matt óptico e LED Duris E5

| Ref.             | Colori / Cores  | W   | Lum. | Misurare / Medir | €      |
|------------------|-----------------|-----|------|------------------|--------|
| 035 01 1 50 2 84 | Bianco / Branco | 50W | 5512 | 1437x65x52       | 434,45 |

\* Di serie fornito con LED 4000° K.

\* Por defeito fornecido com módulos LED 4000° K.

### OPZIONI / OPÇÕES

| Incremento di prezzo per ottica / Accessoires |   | 50w   |
|---|---|-------|
| Ref. 1  | Transparente / Transparente             | 1,00  |
| Ref. 3  | Asimmetrica 2 lati / Assimetria 2 lados | 34,95 |
| Ref. 3422                                     | Asimmetrica 1 lato / Assimetria 1 lado  | 39,00 |
| Ref. 3423                                     | Intensivo / Intensiva                   | 39,00 |
| Ref. CRI90                                    | CRI>90                                  | 35,00 |

| Incremento di prezzo per accessori / Accessoires |   | 50w    |
|--|---|--------|
| Ref. DR  | Driver 1-10V dimmerabile / Driver 1-10V regulável                                   | 63,50  |
| Ref. DRD   | Driver dimmerabile Dali / Driver regulável Dali                                     | 66,50  |
| Ref. DM8   | Sensore di movimento / Detector de movimento  | 30,00  |
| Ref. CF23  | Mini controllo di flusso int. in luminaria / Mini Controle de fluxo int. em estrela | 44,00  |
| Ref. KE1   | Kit di emergenza 1 ora di autonomia / Kit de emergência 1 hora de autonomia         | 109,80 |
| Ref. KE3   | Kit di emergenza 3 ore di autonomia / Kit de emergência 3 horas de autonomia        | 118,60 |

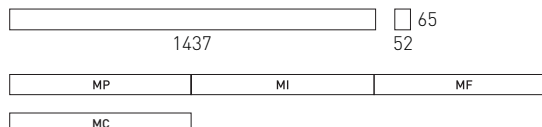

Modulo iniziale (MP), modulo intermedio (MI), modulo finale (MF), modulo chiuso (MC)  
Módulo inicial (MP), módulo intermédio (MI), módulo final (MF), módulo fechado (MC)

### OPZIONI LED / OPÇÕES LED

|   | Ref. 83 | Ref. 84 | Ref. 85 |
|---|---------|---------|---------|
| CRI>80 / Temperatura di colori / Temperatura de cor | 3000°K  | 4000°K  | 5700°K  |
| Lum 50w   | 5486    | 5512    | 5512    |

| Incremento rispetto alla lampada / Incremento espeito á lâmpada |  | 50W   |
|---|--|-------|
| Ref. LPF  | LEDs Pesce / Peixe - 4000K - CRI>90                    | 25,00 |
| Ref. LPB  | LEDs Pane / Pão - 3000K - CRI>90                       | 25,00 |
| Ref. LCM  | LEDs Carne / Carne - 2700K - CRI>90                    | 25,00 |
| Ref. LVV  | LEDs Ortaggi e frutta / Leg. e frutas - 4000K - CRI>90 | 25,00 |

\* Option to integrate 2 or 3 phases in the luminaire for different switching-on.

\* Choice of colors option, see page 469.

\* Option modules in other measures 479mm. and 958mm.

(For more information consult the technical department. Secom)

\* Por opção alimentação bifásica ou trifásica.

\* Opção para outras cores, ver pagina.

\* Opção para módulos com medidas 479mm e 958mm.

(Para mais informações consultar o Depart. Técnico da Secom)



**Aliket Basic LED - Da incasso - 1437mm 75w opaco ottica linea continua**  
**Aliket Basic LED - De encastrar - 1437mm 75w óptico matt linha contínua**



Includes driver, opaco ottica e LED Oslon SSL  
 Includi drivers, matt óptico e LED Oslon SSL

| Ref.             | Colori / Cores  | W   | Lum. | Misurare / Medir | €      |
|------------------|-----------------|-----|------|------------------|--------|
| 035 01 1 75 2 84 | Bianco / Branco | 75W | 7386 | 1437x65x52       | 499,45 |

\* Di serie fornito con LED 4000° K.  
 \* Por defeito fornecido com módulos LED 4000° K.

**OPZIONI / OPÇÕES**

| Incremento di prezzo per ottica / Accessorios |  | 50w   |
|---|--|-------|
| Ref. 1  | Transparente / Transparente              | 1,00  |
| Ref. 3  | Asimmetrica 2 lati / Assimétrica 2 lados | 34,95 |
| Ref. 3421                                     | Simmetrica 150° / Simétrica 150°         | 4,80  |
| Ref. 3423                                     | Intensivo / Intensiva                    | 39,00 |
| Ref. CRI90                                    | CRI>90                                   | 38,00 |

| Incremento di prezzo per accessori / Accessorios |   | 75w    |
|--|---|--------|
| Ref. DR  | Driver 1-10V dimmerabile / Driver 1-10V regulável                                   | 69,00  |
| Ref. DRD   | Driver dimmerabile Dali / Driver regulável Dali                                     | 72,90  |
| Ref. DM8   | Sensore di movimento / Detector de movimento  | 30,00  |
| Ref. CF23  | Mini controllo di flusso int. in luminaria / Mini Controle de fluxo int. em estrela | 44,00  |
| Ref. KE1   | Kit di emergenza 1 ora di autonomia / Kit de emergência 1 hora de autonomia         | 109,80 |
| Ref. KE3   | Kit di emergenza 3 ore di autonomia / Kit de emergência 3 horas de autonomia        | 118,60 |

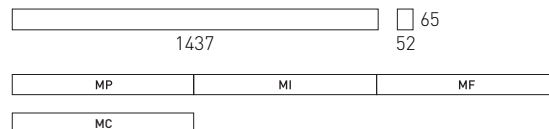

Modulo iniziale [MP], modulo intermedio [MI], modulo finale [MF], modulo chiuso [MC]  
 Módulo inicial [MP], módulo intermédio [MI], módulo final [MF], módulo fechado [MC]

**OPZIONI LED / OPÇÕES LED**

|   | Ref. 83 | Ref. 84 | Ref. 85 |
|---|---------|---------|---------|
| CRI>80 / Temperatura di colori / Temperatura de cor | 3000°K  | 4000°K  | 5700°K  |
| Lum 75w   | 7140    | 7386    | 7386    |

| Incremento rispetto alla lampada / Incremento espeito á lâmpada |  | 50W   |
|---|--|-------|
| Ref. LPF  | LEDs Pesce / Peixe - 4000K - CRI>90                    | 28,00 |
| Ref. LPB  | LEDs Pane / Pão - 3000K - CRI>90                       | 28,00 |
| Ref. LCM  | LEDs Carne / Carne - 2700K - CRI>90                    | 28,00 |
| Ref. LVV  | LEDs Ortaggi e frutta / Leg. e frutas - 4000K - CRI>90 | 28,00 |

\* Option to integrate 2 or 3 phases in the luminaire for different switching-on.  
 \* Choice of colors option, see page 469.  
 \* Option modules in other measures 479mm. and 958mm.  
 [For more information consult the technical department. Secom]  
 \* Por opção alimentação bifásica ou trifásica.  
 \* Opção para outras cores, ver pagina.  
 \* Opção para módulos com medidas 479mm e 958mm.  
 [Para mais informações consultar o Depart. Técnico da Secom]

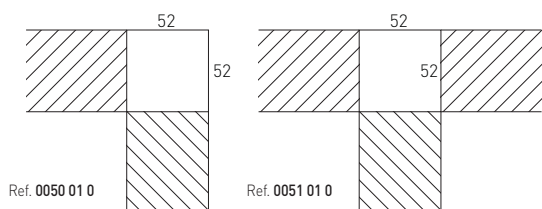

#### Aliket Basic Led elbow linea continua / Aliket Basic LED cotovelo linha contínua

| Ref.      | Colori / Cores | Miasurare / Medir | €      |
|-----------|----------------|-------------------|--------|
| 0050 01 0 | Bianco/Branco  | 52x52             | 119,90 |
| 0051 01 0 | Bianco/Branco  | 52x52             | 119,90 |



#### Aliket Basic LED stretch cieco / Aliket Basic LED stretch cego

| Ref. | Aliket | Strech cieco<br>stretch cego             | €      |
|------|--------|--|--------|
| 0070 | 719mm  | Principio modulo / Princípio módulo MP   | 78,90  |
| 0071 | 719mm  | Modulo intermedio / Módulo intermédio MI | 78,90  |
| 0072 | 719mm  | Modulo finale / Módulo final MF          | 78,90  |
| 0140 | 1437mm | Principio modulo / Princípio módulo MP   | 128,90 |
| 0141 | 1437mm | Modulo intermedio / Módulo intermédio MI | 128,90 |
| 0142 | 1437mm | Modulo finale / Módulo final MF          | 128,90 |

\* Opción de tramo cieco en otras medidas.  
[Para más información consultar en el Dpto. Técnico de Secom]  
\* Opção para stretch cego outras medidas.  
[Para mais informações consultar o Depart. Técnico da Secom]



#### Aliket Basic LED kit di sospensione / Aliket Basic LED kit de suspensão

| Ref. | Aliket | Lunghezza del cavo<br>Comprimento do cabo | Unità per apparecchio<br>Unids. per luminaire | €     |
|------|--------|---|---|-------|
| 7001 | 719mm  | 1200mm                                    | 2   | 20,60 |
| 7002 | 719mm  | 2000mm                                    | 2   | 20,60 |
| 7003 | 719mm  | 3000mm                                    | 2   | 20,60 |
| 1401 | 1437mm | 1200mm                                    | 2   | 20,60 |
| 1402 | 1437mm | 2000mm                                    | 2   | 20,60 |
| 1403 | 1437mm | 3000mm                                    | 2   | 20,60 |

\* Sospensione disponibile in altre lunghezze ( su richiesta).  
\* Suspensão disponível em outros comprimentos (a pedido).

#### Aliket Basic LED fissaggio barra filettata M4 / Aliket Basic LED fixa varão roscado M4

| Ref.  | Fissazione / Fixação                     | Aliket | Unità per apparecchio<br>Unids. per luminaire | €    |
|-------|--|--------|---|------|
| FVR14 | Per barra filettata / Para varão roscado | 1437mm | 3   | 9,00 |

#### Aliket Basic LED catena di fissaggio 2x12mm / Aliket Basic LED cadeia de retenção 2x12mm

| Ref. | Fissazione / Fixação          | Aliket | Unità per apparecchio<br>Unids. per luminaire | €     |
|------|-------------------------------|--------|---|-------|
| FC14 | Per la catena / Para a cadeia | 1437mm | 3   | 11,00 |



#### Aliket Basic LED kit catena 2x12mm / Aliket Basic LED kit cadeia 2x12mm

| Ref. | Aliket | Lunghezza del cavo<br>Comprimento do cabo | Unità per apparecchio<br>Unids. per luminaire | €     |
|------|--------|---|---|-------|
| 1404 | 1437mm | 1000mm                                    | 3   | 18,90 |
| 1405 | 1437mm | 2000mm                                    | 3   | 26,80 |
| 1406 | 1437mm | 3000mm                                    | 3   | 34,70 |

\* Fissazione disponibile in altre lunghezze ( su richiesta).  
\* Fixação disponível em outros comprimentos (a pedido).



## Aliket LED linea continua

Grado di protezione IP44

|                       |  |
|-----------------------|--|
| <b>Materiale:</b>     | Corpo in alluminio estruso con verniciatura al forno.  |
| <b>Ottica:</b>        | Telenovella PMMA ottica trasparente o opaco che fornisce un'illuminazione uniforme su tutta la superficie.   |
| <b>Alimentazione:</b> | Tutti i modelli includono attrezzature e lampade adeguate.   |
| <b>Lampade:</b>       | Moduli per Osram Led con potenza complessiva di 20W, 40W e 50W con Duris E5. E 30W, 60W o 75W per Osram SSL. |
| <b>Installazione:</b> | Direttamente al soffitto o sospensione.  |
| <b>Colori:</b>        | Bianco, nero, cromo satinato e titanio.  |

## Aliket LED linha contínua

Grau de proteção IP44

|                     |   |
|---------------------|---|
| <b>Material:</b>    | Corpo em alumínio extrudido com revestimento de pintura cozido.   |
| <b>Óptica:</b>      | Novela PMMA ópticas transparentes ou fosco que fornece iluminação uniforme em toda a superfície.          |
| <b>Alimentação:</b> | Todos os modelos incluem equipamentos e lâmpadas adequadas.   |
| <b>Lâmpadas:</b>    | Módulos da Osram LEDs com potência total de 20W, 40W e 50W com Duris E5. E 30W, 60W ou 75W por Osram SSL. |
| <b>Instalação:</b>  | Diretamente para o teto ou suspensos.   |
| <b>Cores:</b>       | Branco, preto, cromado fosco e titânio.   |

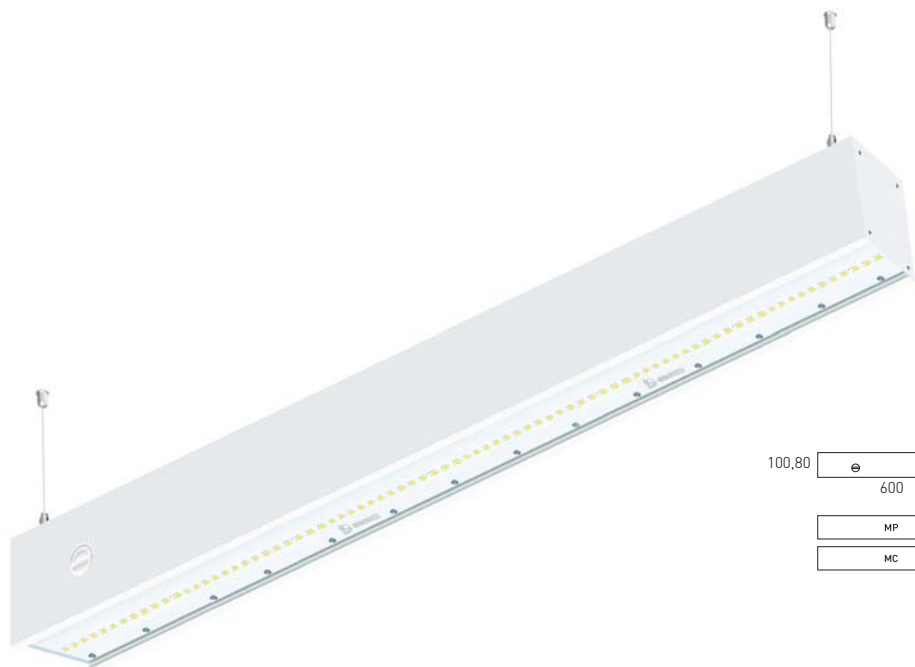

100,80  
600  
65,60

|    |    |    |
|----|----|----|
| MP | MI | MF |
| MC |    |    |

### Aliket LED 600mm 20w trasparente ottica linea continua Linha contínua



Includes driver, transparent ottica e LED Duris E5  
Inclui drivers, transparente óptico e LED Duris E5

Modulo iniziale (MP), modulo intermedio (MI), modulo finale (MF), modulo chiuso (MC)  
Módulo inicial (MP), módulo intermédio (MI), módulo final (MF), módulo fechado (MC)

| Ref.                | Colori / Cores  | W   | Lum. | Misurare / Medir | €      |
|---------------------|-----------------|-----|------|------------------|--------|
| 037 01 1 20 1 84 MP | Bianco / Branco | 20W | 2100 | 600x100,80x65,60 | 224,90 |
| 037 01 1 20 1 84 MI | Bianco / Branco | 20W | 2100 | 600x100,80x65,60 | 224,90 |
| 037 01 1 20 1 84 MF | Bianco / Branco | 20W | 2100 | 600x100,80x65,60 | 224,90 |
| 037 01 1 20 1 84 MC | Bianco / Branco | 20W | 2100 | 600x100,80x65,60 | 224,90 |

\* Di serie fornito con LED 4000° K.

\* Por defeito fornecido com módulos LED 4000° K.

### Aliket LED 600mm 20w ottica asimmetrica linea continua Linha contínua



Includes driver, ottica asimmetrica e LED Duris E5  
Inclui drivers, óptica assimétrica e LED Duris E5

Modulo iniziale (MP), modulo intermedio (MI), modulo finale (MF), modulo chiuso (MC)  
Módulo inicial (MP), módulo intermédio (MI), módulo final (MF), módulo fechado (MC)

| Ref.                | Colori / Cores  | W   | Lum. | Misurare / Medir | €      |
|---------------------|-----------------|-----|------|------------------|--------|
| 037 01 1 20 3 84 MP | Bianco / Branco | 20W | 2100 | 600x100,80x65,60 | 259,60 |
| 037 01 1 20 3 84 MI | Bianco / Branco | 20W | 2100 | 600x100,80x65,60 | 259,60 |
| 037 01 1 20 3 84 MF | Bianco / Branco | 20W | 2100 | 600x100,80x65,60 | 259,60 |
| 037 01 1 20 3 84 MC | Bianco / Branco | 20W | 2100 | 600x100,80x65,60 | 259,60 |

\* Di serie fornito con LED 4000° K.

\* Por defeito fornecido com módulos LED 4000° K.

### Aliket LED 600mm 20w ottico opaco linea continua Linha contínua



Includes driver, ottico opaco e LED Duris E5  
Inclui drivers, óptica mate e LED Duris E5

Modulo iniziale (MP), modulo intermedio (MI), modulo finale (MF), modulo chiuso (MC)  
Módulo inicial (MP), módulo intermédio (MI), módulo final (MF), módulo fechado (MC)

| Ref.                | Colori / Cores  | W   | Lum. | Misurare / Medir | €      |
|---------------------|-----------------|-----|------|------------------|--------|
| 037 01 1 20 2 84 MP | Bianco / Branco | 20W | 2100 | 600x100,80x65,60 | 224,90 |
| 037 01 1 20 2 84 MI | Bianco / Branco | 20W | 2100 | 600x100,80x65,60 | 224,90 |
| 037 01 1 20 2 84 MF | Bianco / Branco | 20W | 2100 | 600x100,80x65,60 | 224,90 |
| 037 01 1 20 2 84 MC | Bianco / Branco | 20W | 2100 | 600x100,80x65,60 | 224,90 |

\* Di serie fornito con LED 4000° K.

\* Por defeito fornecido com módulos LED 4000° K.

#### OPZIONI LED / OPÇÕES LED

|   | Ref. 83 | Ref. 84 | Ref. 85 | Ref. 85 |
|---|---------|---------|---------|---------|
| CRI>80 / Temperatura di colori / Temperatura da cor | 3000°K  | 4000°K  | 5000°K  | 5700°K  |
| Lum 20w   | 2090    | 2100    | -       | 2100    |
| Lum 30w   | 2730    | 3150    | 3150    | -       |



**Aliket LED 600mm 30w trasparente ottica linea continua**  
**Linha contínua**



Includes driver, transparent ottica e LED Duris E5  
 Inclui drivers, transparente óptico e LED Duris E5

Modulo iniziale (MP), modulo intermedio (MI), modulo finale (MF), modulo chiuso (MC)  
 Módulo inicial (MP), módulo intermédio (MI), módulo final (MF), módulo fechado (MC)

| Ref.                | Colori / Cores  | W   | Lum. | Misure / Medir   | €      |
|---------------------|-----------------|-----|------|------------------|--------|
| 037 01 1 30 1 84 MP | Bianco / Branco | 30W | 3150 | 600x100,80x65,60 | 259,90 |
| 037 01 1 30 1 84 MI | Bianco / Branco | 30W | 3150 | 600x100,80x65,60 | 259,90 |
| 037 01 1 30 1 84 MF | Bianco / Branco | 30W | 3150 | 600x100,80x65,60 | 259,90 |
| 037 01 1 30 1 84 MC | Bianco / Branco | 30W | 3150 | 600x100,80x65,60 | 259,90 |

\* Di serie fornito con LED 4000° K.  
 \* Por defeito fornecido com módulos LED 4000° K.

**Aliket LED 600mm 30w ottico opaco linea continua**  
**Linha contínua**



Includes driver, ottico opaco e LED Duris E5  
 Inclui drivers, óptica mate e LED Duris E5

Modulo iniziale (MP), modulo intermedio (MI), modulo finale (MF), modulo chiuso (MC)  
 Módulo inicial (MP), módulo intermédio (MI), módulo final (MF), módulo fechado (MC)

| Ref.                | Colori / Cores  | W   | Lum.  | Misure / Medir   | €      |
|---------------------|-----------------|-----|-------|------------------|--------|
| 037 01 1 30 2 84 MP | Bianco / Branco | 30W | 3150  | 600x100,80x65,60 | 259,90 |
| 037 01 1 30 2 84 MI | Bianco / Branco | 30W | 3150  | 600x100,80x65,60 | 259,90 |
| 037 01 1 30 2 84 MF | Bianco / Branco | 30W | 3150  | 600x100,80x65,60 | 259,90 |
| 037 01 1 30 2 84 MC | Bianco / Branco | 30W | 31150 | 600x100,80x65,60 | 259,90 |

\* Di serie fornito con LED 4000° K.  
 \* Por defeito fornecido com módulos LED 4000° K.

**Aliket LED 600mm 30w asymmetric optical continuous line**  
**Ligne continue**



Includes driver, ottica asimmetrica e LED Duris E5  
 Inclui drivers, óptica assimétrica e LED Duris E5

Modulo iniziale (MP), modulo intermedio (MI), modulo finale (MF), modulo chiuso (MC)  
 Módulo inicial (MP), módulo intermédio (MI), módulo final (MF), módulo fechado (MC)

| Ref.                | Colori / Cores  | W   | Lum. | Misure / Medir   | €      |
|---------------------|-----------------|-----|------|------------------|--------|
| 037 01 1 30 3 84 MP | Bianco / Branco | 30W | 3150 | 600x100,80x65,60 | 298,90 |
| 037 01 1 30 3 84 MI | Bianco / Branco | 30W | 3150 | 600x100,80x65,60 | 298,90 |
| 037 01 1 30 3 84 MF | Bianco / Branco | 30W | 3150 | 600x100,80x65,60 | 298,90 |
| 037 01 1 30 3 84 MC | Bianco / Branco | 30W | 3150 | 600x100,80x65,60 | 298,90 |

\* Di serie fornito con LED 4000° K.  
 \* Por defeito fornecido com módulos LED 4000° K.

| Incremento di prezzo per accessori/ Accessoires |  | 20w    | 30w    |
|---|--|--------|--------|
| Ref. DRD  | Driver dimmerabile Dali / Driver regulável Dali                              | 66,55  | 66,55  |
| Ref. KE1  | Kit di emergenza 1 ora di autonomia / Kit de emergência 1 hora de autonomia  | 116,20 | 116,20 |
| Ref. KE3  | Kit di emergenza 3 ore di autonomia / Kit de emergência 3 horas de autonomia | 121,80 | 121,80 |
| Ref. CRI90                                      | CRI>90   | 12,80  | 15,40  |

| Incremento di prezzo per finito telaio/ Accessoires   |  | €     |
|---|--|-------|
| Colore differente al bianco / Cor diferente ao branco |  | 14,90 |

| Incremento rispetto alla lampada / Incremento respeito à lâmpada |  | 20w   | 30w   |
|--|--|-------|-------|
| Ref. LPF   | LEDs Pesce / Peixe - 4000K - CRI>90                    | 18,00 | 19,00 |
| Ref. LPB   | LEDs Pane / Pão - 3000K - CRI>90                       | 18,00 | 19,00 |
| Ref. LCM   | LEDs Carne / Carne - 2700K - CRI>90                    | 18,00 | 19,00 |
| Ref. LVV   | LEDs Ortaggi e frutta / Leg. e frutas - 4000K - CRI>90 | 18,00 | 19,00 |

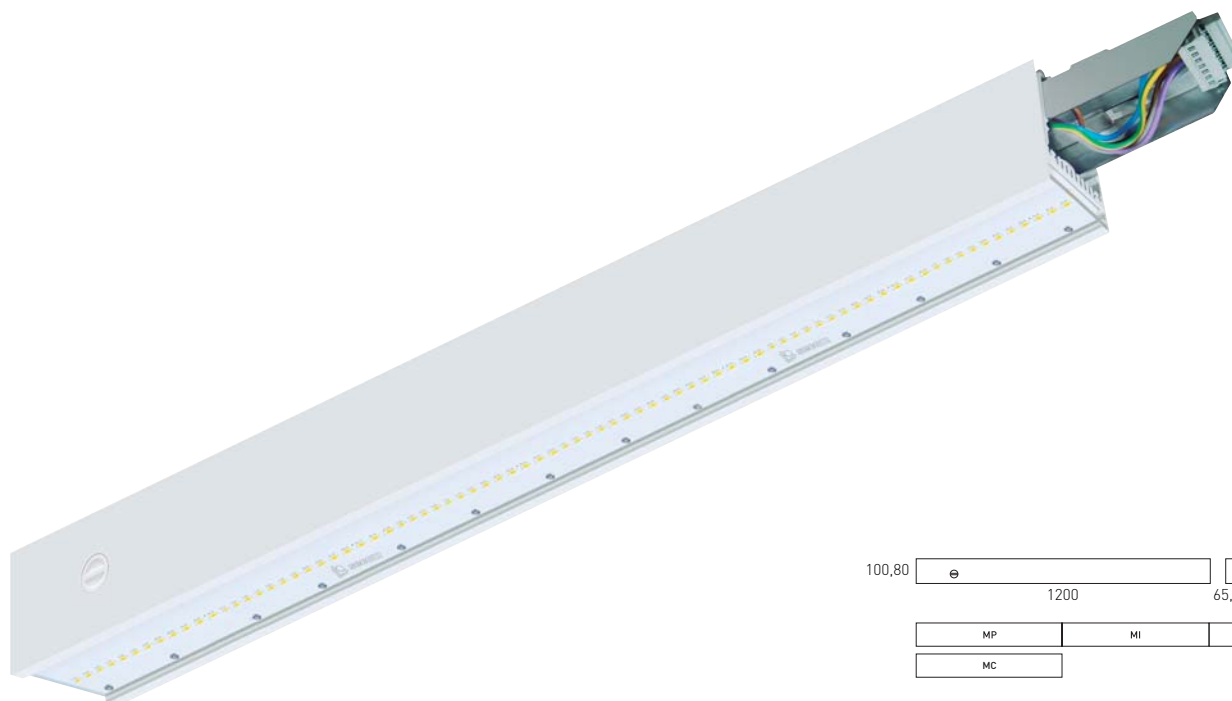

### Aliket LED 1200mm 40w trasparente ottica linea continua Linha contínua



Includes driver, transparent ottica e LED Duris E5  
Inclui drivers, transparente óptico e LED Duris E5

Modulo iniziale (MP), modulo intermedio (MI), modulo finale (MF), modulo chiuso (MC)  
Módulo inicial (MP), módulo intermédio (MI), módulo final (MF), módulo fechado (MC)

| Ref.                | Colori / Cores  | W   | Lum. | Misurare / Medir  | €      |
|---------------------|-----------------|-----|------|-------------------|--------|
| 037 01 2 40 1 84 MP | Bianco / Branco | 40W | 4200 | 1200x100,80x65,60 | 357,93 |
| 037 01 2 40 1 84 MI | Bianco / Branco | 40W | 4200 | 1200x100,80x65,60 | 357,93 |
| 037 01 2 40 1 84 MF | Bianco / Branco | 40W | 4200 | 1200x100,80x65,60 | 357,93 |
| 037 01 2 40 1 84 MC | Bianco / Branco | 40W | 4200 | 1200x100,80x65,60 | 357,93 |

\* Di serie fornito con LED 4000° K.

\* Por defeito fornecido com módulos LED 4000° K.

### Aliket LED 1200mm 40w ottico opaco linea continua Linha contínua



Includes driver, ottico opaco e LED Duris E5  
Inclui drivers, óptica mate e LED Duris E5

Modulo iniziale (MP), modulo intermedio (MI), modulo finale (MF), modulo chiuso (MC)  
Módulo inicial (MP), módulo intermédio (MI), módulo final (MF), módulo fechado (MC)

| Ref.                | Colour / Couleur | W   | Lum. | Measu. / Mesures  | €      |
|---------------------|------------------|-----|------|-------------------|--------|
| 037 01 2 40 2 84 MP | Bianco / Branco  | 40W | 4200 | 1200x100,80x65,60 | 357,93 |
| 037 01 2 40 2 84 MI | Bianco / Branco  | 40W | 4200 | 1200x100,80x65,60 | 357,93 |
| 037 01 2 40 2 84 MF | Bianco / Branco  | 40W | 4200 | 1200x100,80x65,60 | 357,93 |
| 037 01 2 40 2 84 MC | Bianco / Branco  | 40W | 4200 | 1200x100,80x65,60 | 357,93 |

\* Di serie fornito con LED 4000° K.

\* Por defeito fornecido com módulos LED 4000° K.

### Aliket LED 1200mm 40w ottica asimmetrica linea continua Linha contínua



Includes driver, ottica asimmetrica e LED Duris E5  
Inclui drivers, óptica assimétrica e LED Duris E5

Modulo iniziale (MP), modulo intermedio (MI), modulo finale (MF), modulo chiuso (MC)  
Módulo inicial (MP), módulo intermédio (MI), módulo final (MF), módulo fechado (MC)

| Ref.                | Colori / Cores  | W   | Lum. | Misurare / Medir  | €      |
|---------------------|-----------------|-----|------|-------------------|--------|
| 037 01 2 40 3 84 MP | Bianco / Branco | 40W | 4200 | 1200x100,80x65,60 | 412,80 |
| 037 01 2 40 3 84 MI | Bianco / Branco | 40W | 4200 | 1200x100,80x65,60 | 412,80 |
| 037 01 2 40 3 84 MF | Bianco / Branco | 40W | 4200 | 1200x100,80x65,60 | 412,80 |
| 037 01 2 40 3 84 MC | Bianco / Branco | 40W | 4200 | 1200x100,80x65,60 | 412,80 |

\* Di serie fornito con LED 4000° K.

\* Por defeito fornecido com módulos LED 4000° K.

#### OPZIONI LED / OPÇÕES LED

|   | Ref. 83 | Ref. 84 | Ref. 85 | Ref. 85 |
|---|---------|---------|---------|---------|
| CRI>80 / Temperatura di colori / Temperatura da cor | 3000°K  | 4000°K  | 5000°K  | 5700°K  |
| Lum 40w   | 4180    | 4200    | -       | 4200    |
| Lum 60w   | 5460    | 6300    | 6300    | -       |

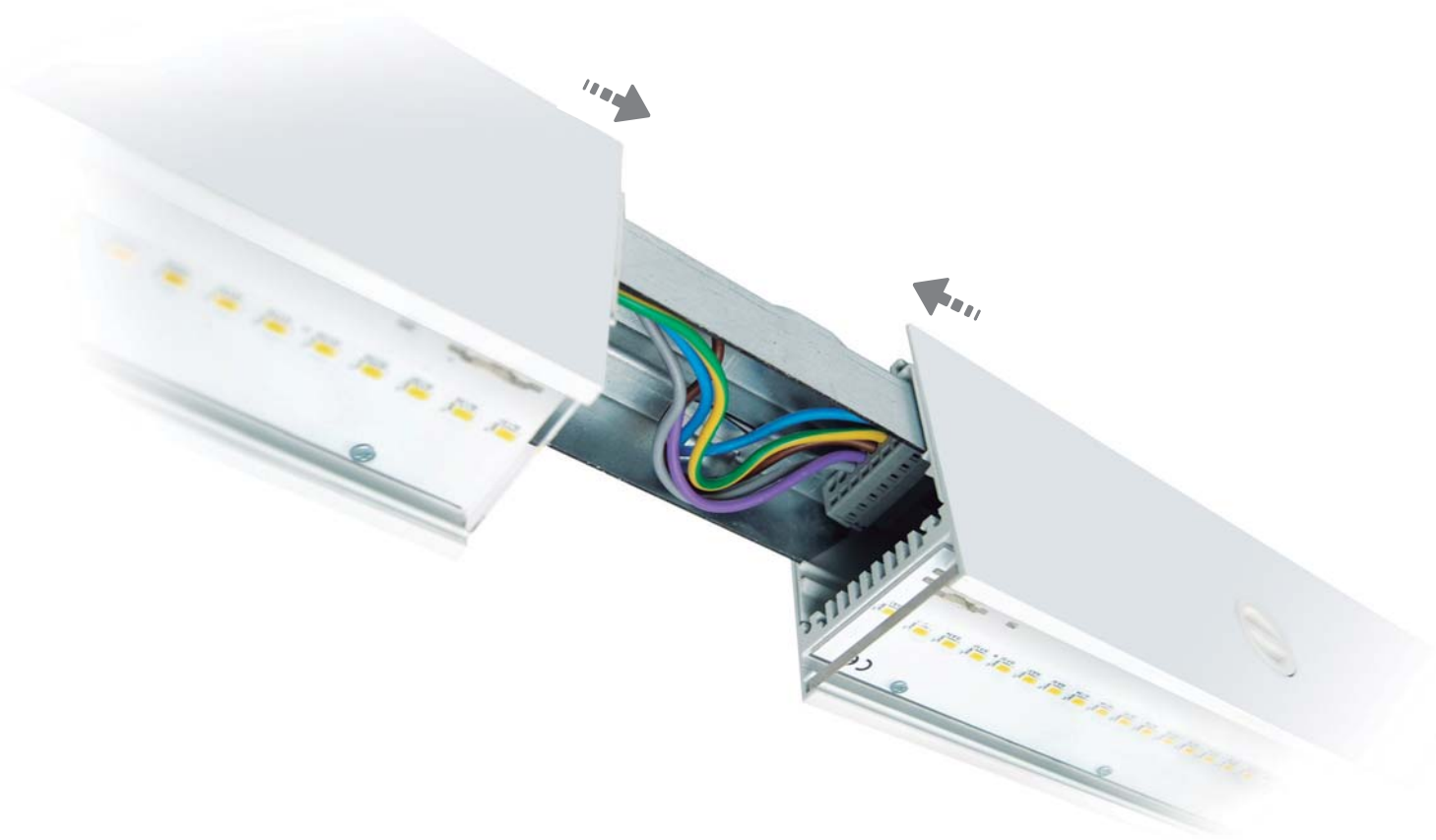

**Aliket LED 1200mm 60w trasparente ottica linea continua**  
**Linha contínua**



Includes driver, transparent ottica e LED Duris E5  
 Inclui drivers, transparente óptico e LED Duris E5

Modulo iniziale (MP), modulo intermedio (MI), modulo finale (MF), modulo chiuso (MC)  
 Módulo inicial (MP), módulo intermédio (MI), módulo final (MF), módulo fechado (MC)

| Ref.                | Colori / Cores  | W   | Lum. | Misurare / Medir  | €      |
|---------------------|-----------------|-----|------|-------------------|--------|
| 037 01 2 60 1 84 MP | Bianco / Branco | 60W | 6300 | 1200x100,80x65,60 | 395,80 |
| 037 01 2 60 1 84 MI | Bianco / Branco | 60W | 6300 | 1200x100,80x65,60 | 395,80 |
| 037 01 2 60 1 84 MF | Bianco / Branco | 60W | 6300 | 1200x100,80x65,60 | 395,80 |
| 037 01 2 60 1 84 MC | Bianco / Branco | 60W | 6300 | 1200x100,80x65,60 | 395,80 |

\* Di serie fornito con LED 4000° K.  
 \* Por defeito fornecido com módulos LED 4000° K.

**Aliket LED 1200mm 60w ottica asimmetrica linea continua**  
**Linha contínua**



Includes driver, ottica asimmetrica e LED Duris E5  
 Inclui drivers, óptica assimétrica e LED Duris E5

Modulo iniziale (MP), modulo intermedio (MI), modulo finale (MF), modulo chiuso (MC)  
 Módulo inicial (MP), módulo intermédio (MI), módulo final (MF), módulo fechado (MC)

| Ref.                | Colori / Cores  | W   | Lum. | Misurare / Medir  | €      |
|---------------------|-----------------|-----|------|-------------------|--------|
| 037 01 2 60 3 84 MP | Bianco / Branco | 60W | 6300 | 1200x100,80x65,60 | 452,20 |
| 037 01 2 60 3 84 MI | Bianco / Branco | 60W | 6300 | 1200x100,80x65,60 | 452,20 |
| 037 01 2 60 3 84 MF | Bianco / Branco | 60W | 6300 | 1200x100,80x65,60 | 452,20 |
| 037 01 2 60 3 84 MC | Bianco / Branco | 60W | 6300 | 1200x100,80x65,60 | 452,20 |

\* Di serie fornito con LED 4000° K.  
 \* Por defeito fornecido com módulos LED 4000° K.

**Aliket LED 1200mm 60w ottico opaco linea continua**  
**Linha contínua**



Includes driver, ottico opaco e LED Duris E5  
 Inclui drivers, óptica mate e LED Duris E5

Modulo iniziale (MP), modulo intermedio (MI), modulo finale (MF), modulo chiuso (MC)  
 Módulo inicial (MP), módulo intermédio (MI), módulo final (MF), módulo fechado (MC)

| Ref.                | Colori / Cores  | W   | Lum. | Misurare / Medir  | €      |
|---------------------|-----------------|-----|------|-------------------|--------|
| 037 01 2 60 2 84 MP | Bianco / Branco | 60W | 6300 | 1200x100,80x65,60 | 395,80 |
| 037 01 2 60 2 84 MI | Bianco / Branco | 60W | 6300 | 1200x100,80x65,60 | 395,80 |
| 037 01 2 60 2 84 MF | Bianco / Branco | 60W | 6300 | 1200x100,80x65,60 | 395,80 |
| 037 01 2 60 2 84 MC | Bianco / Branco | 60W | 6300 | 1200x100,80x65,60 | 395,80 |

\* Di serie fornito con LED 4000° K.  
 \* Por defeito fornecido com módulos LED 4000° K.

| Incremento di prezzo per accessori/ Accessoires |  | 20w    | 30w    |
|---|--|--------|--------|
| Ref. DRD  | Driver dimmerabile Dali / Driver regulável Dali                              | 66,55  | 66,55  |
| Ref. KE1  | Kit di emergenza 1 ora di autonomia / Kit de emergência 1 hora de autonomia  | 116,20 | 116,20 |
| Ref. KE3  | Kit di emergenza 3 ore di autonomia / Kit de emergência 3 horas de autonomia | 121,80 | 121,80 |
| Ref. CRI90                                      | CRI>90   | 25,60  | 30,80  |

| Incremento di prezzo per finito telaio/ Accessoires   |  | €     |
|---|--|-------|
| Colore differente al bianco / Cor diferente ao branco |  | 25,90 |

| Incremento rispetto alla lampada / Incremento respeito à lâmpada |  | 20w   | 30w   |
|--|--|-------|-------|
| Ref. LPF   | LEDs Pesce / Peixe - 4000K - CRI>90                    | 20,00 | 22,00 |
| Ref. LPB   | LEDs Pane / Pão - 3000K - CRI>90                       | 20,00 | 22,00 |
| Ref. LCM   | LEDs Carne / Carne - 2700K - CRI>90                    | 20,00 | 22,00 |
| Ref. LVV   | LEDs Ortaggi e frutta / Leg. e frutas - 4000K - CRI>90 | 20,00 | 22,00 |



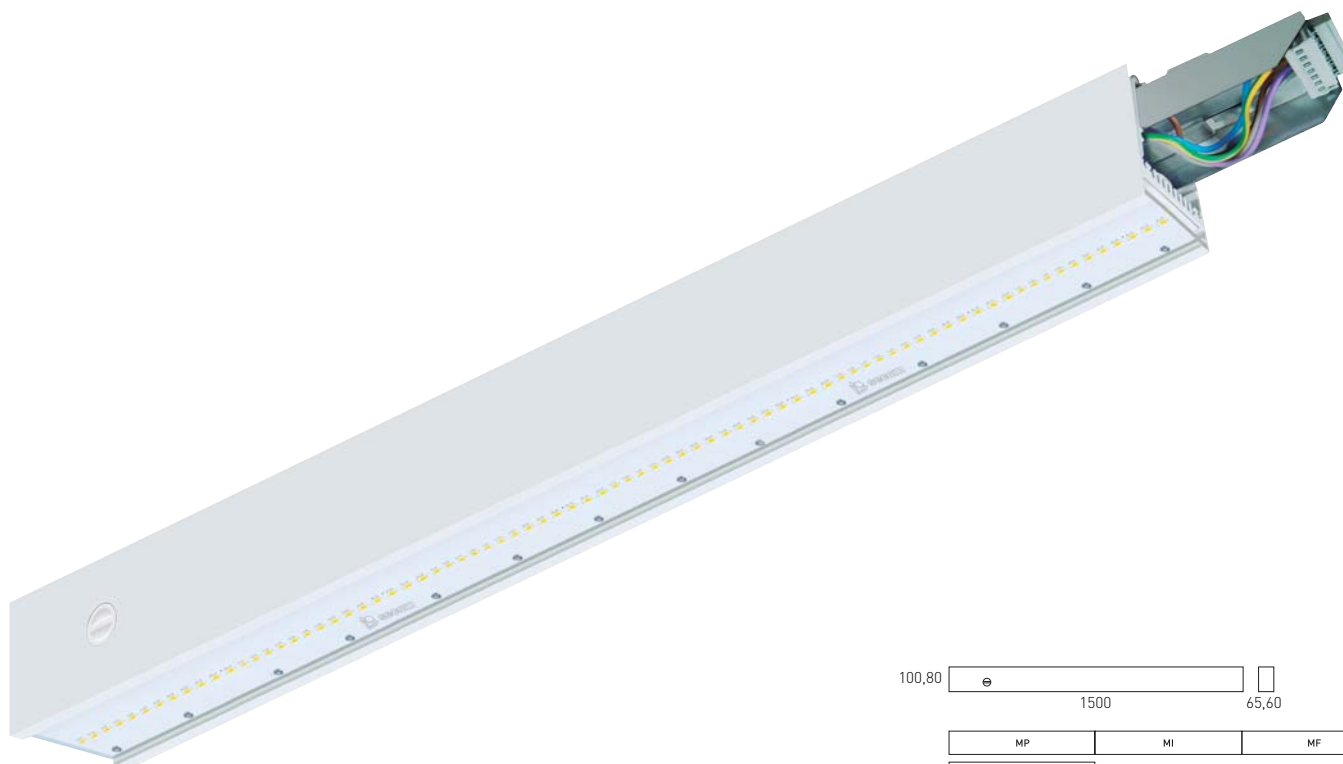

100,80 1500 65,60



### Aliket LED 1500mm 50w trasparente ottica linea continua Linha contínua



Includes driver, transparent ottica e LED Duris E5  
Inclui drivers, transparente óptico e LED Duris E5

Módulo iniziale (MP), módulo intermedio (MI), módulo finale (MF), módulo chiuso (MC)  
Módulo inicial (MP), módulo intermédio (MI), módulo final (MF), módulo fechado (MC)

| Ref.                | Colori / Cores  | W   | Lum. | Misure / Medir    | €      |
|---------------------|-----------------|-----|------|-------------------|--------|
| 037 01 4 50 1 84 MP | Bianco / Branco | 50W | 5512 | 1500x100,80x65,60 | 442,90 |
| 037 01 4 50 1 84 MI | Bianco / Branco | 50W | 5512 | 1500x100,80x65,60 | 442,90 |
| 037 01 4 50 1 84 MF | Bianco / Branco | 50W | 5512 | 1500x100,80x65,60 | 442,90 |
| 037 01 4 50 1 84 MC | Bianco / Branco | 50W | 5512 | 1500x100,80x65,60 | 442,90 |

\* Di serie fornito con LED 4000° K.

\* Por defeito fornecido com módulos LED 4000° K.

### Aliket LED 1500mm 50w ottica asimmetrica linea continua Linha contínua



Includes driver, ottica asimmetrica e LED Duris E5  
Inclui drivers, óptica assimétrica e LED Duris E5

Módulo iniziale (MP), módulo intermedio (MI), módulo finale (MF), módulo chiuso (MC)  
Módulo inicial (MP), módulo intermédio (MI), módulo final (MF), módulo fechado (MC)

| Ref.                | Colori / Cores  | W   | Lum. | Misure / Medir    | €      |
|---------------------|-----------------|-----|------|-------------------|--------|
| 037 01 4 50 3 84 MP | Bianco / Branco | 50W | 5512 | 1500x100,80x65,60 | 510,60 |
| 037 01 4 50 3 84 MI | Bianco / Branco | 50W | 5512 | 1500x100,80x65,60 | 510,60 |
| 037 01 4 50 3 84 MF | Bianco / Branco | 50W | 5512 | 1500x100,80x65,60 | 510,60 |
| 037 01 4 50 3 84 MC | Bianco / Branco | 50W | 5512 | 1500x100,80x65,60 | 510,60 |

\* Di serie fornito con LED 4000° K.

\* Por defeito fornecido com módulos LED 4000° K.

### Aliket LED 1500mm 50w ottico opaco linea continua Linha contínua



Includes driver, ottico opaco e LED Duris E5  
Inclui drivers, óptica mate e LED Duris E5

Módulo iniziale (MP), módulo intermedio (MI), módulo finale (MF), módulo chiuso (MC)  
Módulo inicial (MP), módulo intermédio (MI), módulo final (MF), módulo fechado (MC)

| Ref.                | Colori / Cores  | W   | Lum. | Misure / Medir    | €      |
|---------------------|-----------------|-----|------|-------------------|--------|
| 037 01 4 50 2 84 MP | Bianco / Branco | 50W | 5512 | 1500x100,80x65,60 | 442,90 |
| 037 01 4 50 2 84 MI | Bianco / Branco | 50W | 5512 | 1500x100,80x65,60 | 442,90 |
| 037 01 4 50 2 84 MF | Bianco / Branco | 50W | 5512 | 1500x100,80x65,60 | 442,90 |
| 037 01 4 50 2 84 MC | Bianco / Branco | 50W | 5512 | 1500x100,80x65,60 | 442,90 |

\* Di serie fornito con LED 4000° K.

\* Por defeito fornecido com módulos LED 4000° K.

#### OPZIONI LED / OPÇÕES LED

|   | Ref. 83 | Ref. 84 | Ref. 85 | Ref. 85 |
|---|---------|---------|---------|---------|
| CRI>80 / Temperatura di colori / Temperatura da cor | 3000°K  | 4000°K  | 5000°K  | 5700°K  |
| Lum 50w   | 5486    | 5512    | -       | 5512    |
| Lum 75w   | 7140    | 7386    | 7386    | -       |



**Aliket LED 1500mm 75w trasparente ottica linea continua**  
**Linha contínua**



Includes driver, transparent ottica e LED Duris E5  
 Inclui drivers, transparente óptico e LED Duris E5

Modulo iniziale (MP), modulo intermedio (MI), modulo finale (MF), modulo chiuso (MC)  
 Módulo inicial (MP), módulo intermédio (MI), módulo final (MF), módulo fechado (MC)

| Ref.                | Colori / Cores  | W   | Lum. | Misure / Medir    | €      |
|---------------------|-----------------|-----|------|-------------------|--------|
| 037 01 4 75 1 84 MP | Bianco / Branco | 75W | 7386 | 1500x100,80x65,60 | 489,80 |
| 037 01 4 75 1 84 MI | Bianco / Branco | 75W | 7386 | 1500x100,80x65,60 | 489,80 |
| 037 01 4 75 1 84 MF | Bianco / Branco | 75W | 7386 | 1500x100,80x65,60 | 489,80 |
| 037 01 4 75 1 84 MC | Bianco / Branco | 75W | 7386 | 1500x100,80x65,60 | 489,80 |

\* Di serie fornito con LED 4000° K.  
 \* Por defeito fornecido com módulos LED 4000° K.

**Aliket LED 1500mm 75w ottica asimmetrica linea continua**  
**Linha contínua**



Includes driver, ottica asimmetrica e LED Duris E5  
 Inclui drivers, óptica assimétrica e LED Duris E5

Modulo iniziale (MP), modulo intermedio (MI), modulo finale (MF), modulo chiuso (MC)  
 Módulo inicial (MP), módulo intermédio (MI), módulo final (MF), módulo fechado (MC)

| Ref.                | Colori / Cores  | W   | Lum. | Misure / Medir    | €      |
|---------------------|-----------------|-----|------|-------------------|--------|
| 037 01 4 75 3 84 MP | Bianco / Branco | 75W | 7386 | 1500x100,80x65,60 | 559,60 |
| 037 01 4 75 3 84 MI | Bianco / Branco | 75W | 7386 | 1500x100,80x65,60 | 559,60 |
| 037 01 4 75 3 84 MF | Bianco / Branco | 75W | 7386 | 1500x100,80x65,60 | 559,60 |
| 037 01 4 75 3 84 MC | Bianco / Branco | 75W | 7386 | 1500x100,80x65,60 | 559,60 |

\* Di serie fornito con LED 4000° K.  
 \* Por defeito fornecido com módulos LED 4000° K.

**Aliket LED 1500mm 75w ottico opaco linea continua**  
**Linha contínua**



Includes driver, ottico opaco e LED Duris E5  
 Inclui drivers, óptica mate e LED Duris E5

Modulo iniziale (MP), modulo intermedio (MI), modulo finale (MF), modulo chiuso (MC)  
 Módulo inicial (MP), módulo intermédio (MI), módulo final (MF), módulo fechado (MC)

| Ref.                | Colori / Cores  | W   | Lum. | Misure / Medir    | €      |
|---------------------|-----------------|-----|------|-------------------|--------|
| 037 01 4 75 2 84 MP | Bianco / Branco | 75W | 7386 | 1500x100,80x65,60 | 489,90 |
| 037 01 4 75 2 84 MI | Bianco / Branco | 75W | 7386 | 1500x100,80x65,60 | 489,90 |
| 037 01 4 75 2 84 MF | Bianco / Branco | 75W | 7386 | 1500x100,80x65,60 | 489,90 |
| 037 01 4 75 2 84 MC | Bianco / Branco | 75W | 7386 | 1500x100,80x65,60 | 489,90 |

\* Di serie fornito con LED 4000° K.  
 \* Por defeito fornecido com módulos LED 4000° K.

| Incremento di prezzo per accessori/ Accessoires |  | 20w    | 30w    |
|---|--|--------|--------|
| Ref. DRD  | Driver dimmerabile Dali / Driver regulável Dali                              | 66,55  | 72,90  |
| Ref. KE1  | Kit di emergenza 1 ora di autonomia / Kit de emergência 1 hora de autonomia  | 116,20 | 116,20 |
| Ref. KE3  | Kit di emergenza 3 ore di autonomia / Kit de emergência 3 horas de autonomia | 121,80 | 121,80 |
| Ref. CRI90                                      | CRI > 90   | 35,00  | 38,00  |

| Incremento di prezzo per finito telaio/ Accessoires   |  | €     |
|---|--|-------|
| Colore differente al bianco / Cor diferente ao branco |  | 31,00 |

| Incremento rispetto alla lampada / Incremento respeito à lâmpada |  | 20w   | 30w   |
|--|--|-------|-------|
| Ref. LPF   | LEDs Pesce / Peixe - 4000K - CRI > 90                    | 25,00 | 28,00 |
| Ref. LPB   | LEDs Pane / Pão - 3000K - CRI > 90                       | 25,00 | 28,00 |
| Ref. LCM   | LEDs Carne / Carne - 2700K - CRI > 90                    | 25,00 | 28,00 |
| Ref. LVV   | LEDs Ortaggi e frutta / Leg. e frutas - 4000K - CRI > 90 | 25,00 | 28,00 |



Aliket Led elbow linea continua / Aliket LED cotovelo linha contínua

| Ref.             | Colori / Cores | Misurare / Medir | €             |
|------------------|----------------|------------------|---------------|
| <b>0060 01 0</b> | Bianco/Branco  | 125x125          | <b>175,90</b> |

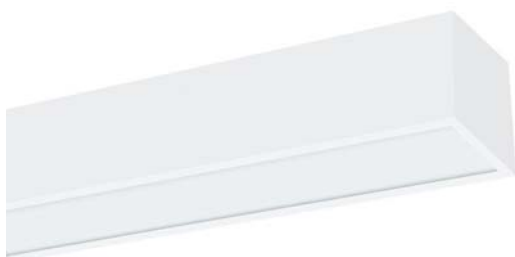

Aliket LED stretch cieco / Aliket LED stretch cego

| Ref.        | Aliket | Stretch cieco<br>Stretch cego                   | €             |
|-------------|--------|---|---------------|
| <b>0060</b> | 600mm  | Principio modulo / <b>Principio módulo</b> MP   | <b>169,90</b> |
| <b>0061</b> | 600mm  | Modulo intermedio / <b>Módulo intermédio</b> MI | <b>169,90</b> |
| <b>0062</b> | 600mm  | Modulo finale / <b>Módulo final</b> MF          | <b>169,90</b> |
| <b>0120</b> | 1200mm | Principio modulo / <b>Principio módulo</b> MP   | <b>262,10</b> |
| <b>0121</b> | 1200mm | Modulo intermedio / <b>Módulo intermédio</b> MI | <b>262,10</b> |
| <b>0122</b> | 1200mm | Modulo finale / <b>Módulo final</b> MF          | <b>262,10</b> |
| <b>0150</b> | 1500mm | Principio modulo / <b>Principio módulo</b> MP   | <b>310,40</b> |
| <b>0151</b> | 1500mm | Modulo intermedio / <b>Módulo intermédio</b> MI | <b>310,40</b> |
| <b>0152</b> | 1500mm | Modulo finale / <b>Módulo final</b> MF          | <b>310,40</b> |

Aliket LED fixing for threaded rod M4 / Aliket LED fixation pour tige fileté M4

| Ref.         | Fissazione / Fixação                            | Aliket | Units per luminaire<br>Unids. per luminaire | €            |
|--------------|---|--------|---|--------------|
| <b>FVR6</b>  | Per barra filettata / <b>Para varão roscado</b> | 600mm  | 2   | <b>9,00</b>  |
| <b>FVR12</b> | Per barra filettata / <b>Para varão roscado</b> | 1200mm | 3   | <b>13,80</b> |
| <b>FVR15</b> | Per barra filettata / <b>Para varão roscado</b> | 1500mm | 3   | <b>13,80</b> |

Superficie di bloccaggio  
Braçadeira de superfície

| Ref.        | €           |
|-------------|-------------|
| <b>0167</b> | <b>1,00</b> |



Aliket LED suspension kit / Aliket LED kit de suspension

| Ref.        | Aliket | Lunghezza del cavo<br>Comprimento do cabo | Unità per apparecchio<br>Unids. per luminaire | €            |
|-------------|--------|---|---|--------------|
| <b>6001</b> | 600mm  | 1200mm                                    | 2   | <b>20,60</b> |
| <b>6002</b> | 600mm  | 2000mm                                    | 2   | <b>23,60</b> |
| <b>6003</b> | 600mm  | 3000mm                                    | 2   | <b>25,60</b> |
| <b>1201</b> | 1200mm | 1200mm                                    | 3   | <b>30,90</b> |
| <b>1202</b> | 1200mm | 2000mm                                    | 3   | <b>33,90</b> |
| <b>1203</b> | 1200mm | 3000mm                                    | 3   | <b>36,90</b> |
| <b>1501</b> | 1500mm | 1200mm                                    | 3   | <b>30,90</b> |
| <b>1502</b> | 1500mm | 2000mm                                    | 3   | <b>33,90</b> |
| <b>1503</b> | 1500mm | 3000mm                                    | 3   | <b>36,90</b> |

\* Sospensione disponibile in altre lunghezze ( su richiesta).  
\* Suspensão disponível em outros comprimentos (a pedido).

Aliket LED catena di fissaggio 2x12mm / Aliket LED cadeia de retenção 2x12mm

| Ref.        | Fissazione / Fixação                 | Aliket | Unità per apparecchio<br>Unids. per luminaire | €            |
|-------------|--------------------------------------|--------|---|--------------|
| <b>FC6</b>  | Per la catena / <b>Para a cadeia</b> | 600mm  | 2   | <b>11,00</b> |
| <b>FC12</b> | Per la catena / <b>Para a cadeia</b> | 1200mm | 3   | <b>16,80</b> |
| <b>FC15</b> | Per la catena / <b>Para a cadeia</b> | 1500mm | 3   | <b>16,80</b> |



Aliket LED kit catena 2x12mm / Aliket LED kit cadeia 2x12mm

| Ref.        | Aliket | Lunghezza del cavo<br>Comprimento do cabo | Unità per apparecchio<br>Unids. per luminaire | €            |
|-------------|--------|---|---|--------------|
| <b>6004</b> | 600mm  | 1000mm                                    | 2   | <b>18,90</b> |
| <b>6005</b> | 600mm  | 2000mm                                    | 2   | <b>26,80</b> |
| <b>6006</b> | 600mm  | 3000mm                                    | 2   | <b>34,70</b> |
| <b>1204</b> | 1200mm | 1000mm                                    | 3   | <b>24,40</b> |
| <b>1205</b> | 1200mm | 2000mm                                    | 3   | <b>40,20</b> |
| <b>1206</b> | 1200mm | 3000mm                                    | 3   | <b>49,90</b> |
| <b>1504</b> | 1500mm | 1000mm                                    | 3   | <b>24,40</b> |
| <b>1505</b> | 1500mm | 2000mm                                    | 3   | <b>40,20</b> |
| <b>1506</b> | 1500mm | 3000mm                                    | 3   | <b>49,90</b> |

\* Fissazione disponibile in altre lunghezze ( su richiesta).  
\* Fixação disponível em outros comprimentos (a pedido).







## Protek LED

Grado di protezione IP65 / Resistenza agli urti IK08

Protek LED è un apparecchio illuminante che, grazie alle sue linee eleganti e le sue piccole dimensioni, si presta ad essere perfettamente inserito in qualsiasi spazio, sia in ambienti interni che esterni, sia industriali che stradali.

La sua potenza luminosa è il risultato della ricerca e dell'innovazione di Secom.

Questo proiettore ha la flessibilità per adattarsi a qualsiasi superficie, grazie all'omogeneità della distribuzione luminosa e all'elevata efficienza fornita dalla più recente tecnologia dei semiconduttori Osram Duris E5.

Realizzato in alluminio pressofuso di 2,5 millimetri di spessore, è dotato di una chiusura in policarbonato con IK10, che permette un passaggio ottimale della luce. Tutto questo rende il Protek LED robusto e resistente.

Totalmente versatile al momento della produzione, può essere dotato di differenti potenze, temperature di colore (tra cui RGBW controllata da DMX) e finiture di colore.

|                       |  |
|-----------------------|--|
| <b>Materiale:</b>     | Corpo fabbricato in alluminio iniettato con verniciatura a forno.  |
| <b>Ottica:</b>        | Ottica integrata nei punti LED. Protezione stagna e UV data dal protettore in policarbonato.   |
| <b>Alimentazione:</b> | Driver incluso per tutti i modelli. Su richiesta, fornito con driver RGBW controllato da protocollo DMX, montato in scatola stagna separata (telecomando non incluso).   |
| <b>Lampade:</b>       | Moduli composti da LED Osram Duris E5 con potenza totale di 8w, 16w, 25w e 50w. Con Ra(CRI)>80, disponibile in tre temperature di colore: 3000°K, 4000°K e 5700°K. In RGBW, il modulo composto da 6 LED Osram Ostar Stage, con combinazione di colori rosso, verde, blu e bianco (6500°K) con potenza totale di 50w. |
| <b>Vita utile:</b>    | La vita utile media stimata è di 40.000 ore.   |
| <b>Installazione:</b> | Direttamente a parete o su arredo urbano (viti non incluse).   |
| <b>Colori:</b>        | Bianco, nero e grigio.   |

## Protek LED



Include protettore in policarbonato, driver e lampade LED  
Inclui polímero de proteção, driver e lâmpadas Led

| Ref.          | Colori / Cores    | Lumens | W   | €      |
|---------------|-------------------|--------|-----|--------|
| 4125 01 08 85 | Bianco / Branco   | 1055   | 8w  | 115,60 |
| 4125 02 08 85 | Nero / Preto      | 1055   | 8w  | 117,20 |
| 4125 58 08 85 | Grigio / Cinzento | 1055   | 8w  | 117,20 |
| 4125 01 16 85 | Bianco / Branco   | 2110   | 16w | 136,20 |
| 4125 02 16 85 | Nero / Preto      | 2110   | 16w | 138,10 |
| 4125 58 16 85 | Grigio / Cinzento | 2110   | 16w | 138,10 |
| 4125 01 25 85 | Bianco / Branco   | 3162   | 25w | 141,84 |
| 4125 02 25 85 | Nero / Preto      | 3162   | 25w | 143,20 |
| 4125 58 25 85 | Grigio / Cinzento | 3162   | 25w | 143,20 |
| 4125 01 50 85 | Bianco / Branco   | 6332   | 50w | 182,20 |
| 4125 02 50 85 | Nero / Preto      | 6332   | 50w | 184,20 |
| 4125 58 50 85 | Grigio / Cinzento | 6332   | 50w | 184,20 |

\* Di serie fornito con LED 5700°K.

\* Por defeito fornecido com módulos Led 5700°K.

## Protek LED

Grau de proteção IP65 / Proteção contra impactos IK08

Protek LED é um projector que, devido às suas linhas elegantes e ao seu pequeno tamanho, pode ser perfeitamente integrado em qualquer espaço, interior ou exterior de edifícios de negócios ou de habitação, escitorios ou outros locais de trabalho, iluminação industrial e de parques e jardins.

Equipado com ficha de ligação estanque, o Protek Led resulta da investigação e inovação da Secom Iluminacion.

Este projector pode ser aplicado em qualquer superfície, para iluminar qualquer ambiente, devido à homogeneidade da distribuição da luz e à elevada eficiência proporcionada pela mais recente tecnologia dos semicondutores Osram Duris E5.

Com o corpo fabricado em alumínio injectado de 2,5 milímetros de espessura e equipado com um difusor em policarbonato IK10 que permite uma optima da luz. Tudo isto confere ao Protek LED elevada robustez e resistência.

De concepção muito versátil, pode ser fornecido com diferentes potências, diferentes temperaturas de cor (incluindo RGBW controlada por DMX) e diferentes pinturas de acabamento.

|                            |   |
|----------------------------|---|
| <b>Material:</b>           | Corpo em alumínio injetado, revestido por pintura no forno.   |
| <b>Óptica:</b>             | Modulos Led com opticas incluídas, difusor em policarbonato com junta IP65, com proteção UV.  |
| <b>Alimentação:</b>        | Driver incluído para todos os modelos. Opcionalmente pode ser fornecido com driver RGBW com controlo por protocolo DMX, fornecido em caixa separada à prova d'água (não inclui o controlador que é fornecido em separado).  |
| <b>Lâmpadas:</b>           | Composto por Leds Osram Duris E5, com 8W, 16W, 25W e 50W de potência. Ra (CRI) > 80, disponível em três temperaturas de cor - 3000°K, 4000°K e 5700°K. O módulo RGBW é composto por 6 Osram Ostar LED Stage misturados, vermelho, verde, azul e branca (6500K) com potência de 50W. |
| <b>Estimativa de vida:</b> | Vida útil média estimada de 40.000 horas.   |
| <b>Instalação:</b>         | Diretamente à parede ou mobiliário urbano (parafusos não incluídos).  |
| <b>Cores:</b>              | Branco, preto e cinzento.   |



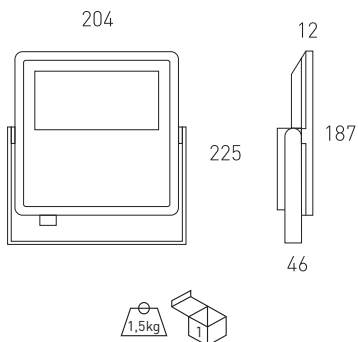

Video installazione  
Video de instalação

**OPZIONI LED / OPÇÕES LED**

|   |     | Ref. 83 | Ref. 84 | Ref. 85 |
|---|-----|---------|---------|---------|
| CRI>80 / Temperatura di colori / Temperatura da cor | W   | 3000°K  | 4000°K  | 5700°K  |
| Lumens Osram Duris E5                               | 8w  | 969     | 1055    | 1055    |
|   | 16w | 1939    | 2110    | 2110    |
|   | 25w | 2909    | 3162    | 3162    |
|   | 50w | 5818    | 6332    | 6332    |

| Incremento di prezzo per accessori / Acessórios                          | 8w    | 16w   | 25w   | 50w   |
|--|-------|-------|-------|-------|
| Ref. DRF D. r. con interruzione della fase / D.r. por variação de tensão | 22,22 | 22,22 | 22,22 | 22,22 |
| Ref. DR Driver 1-10V dimmerabile / Driver regulável 1-10V                | 49,40 | 49,90 | 52,20 | 64,90 |
| Ref. DRD Driver dimmerabile Dali / Driver regulável Dali                 | 49,90 | 50,60 | 53,40 | 65,80 |
| Ref. 4160 Driver di operare a 12 Vdc. / Driver para operar a 12 Vdc.     | 42,90 | 42,90 | 42,90 | -     |
| Ref. 4160 Driver di operare a 12 Vdc. / Driver para operar a 12 Vdc.     | 42,90 | 42,90 | 42,90 | -     |

| Incremento di prezzo per accessori 40w / Accessoires                         | €     |
|--|-------|
| Ref. 4131 Diffusore opalino / Difusor Opal                                   | 9,90  |
| Ref. DM8 Sensore di movimento / Detector de movimento                        | 30,00 |
| Ref. AM Vernice speciale ambiente marino / Pintura especial ambiente marinho | 56,00 |
| Ref. MP Telaio da incasso / Quadro recesso                                   | 67,10 |



## Protek Q2 LED

Grado di protezione IP65 / Resistenza agli urti IK08

Protek Q2 LED è il risultato di una combinazione di design, ricerca, innovazione, efficienza e funzionalità, con lo scopo di soddisfare una vasta gamma di esigenze nel campo dei proiettori e dell'illuminazione in generale per grandi ambienti.

Grazie alla sua linea elegante e alle dimensioni compatte, si presta ad essere perfettamente inserito in tutti gli spazi commerciali, interni, esterni, sportivi, industriali e stradali, creando un insieme armonioso.

Questo proiettore ha la flessibilità per adattarsi a qualsiasi superficie, grazie all'omogeneità della distribuzione luminosa e all'elevata efficienza fornita dall'ultima generazione dei semiconduttori SSL Osram Oslon, permettendo inoltre differenti effetti grazie alla possibilità di scegliere tra distinti gradi di apertura e simmetrie.

Realizzato in alluminio pressofuso di 3 mm di spessore, è dotato di una chiusura in policarbonato con IK08, che permette un passaggio ottimale della luce e lo rende robusto e resistente.

Totalmente versatile al momento della produzione, può essere dotato di differenti potenze, temperature di colore, gradi di apertura e finiture di colore, secondo le esigenze del cliente al momento dell'ordine.

|                       |  |
|-----------------------|--|
| <b>Materiale:</b>     | Corpi fabbricati in alluminio iniettato con verniciatura a forno.  |
| <b>Ottica:</b>        | Ottica integrata nei punti LED. Protezione stagna e UV data dal protettore in policarbonato.   |
| <b>Alimentazione:</b> | Driver incluso per tutti i modelli. Può anche essere fornito con driver dimmerabile 1-10V (DR) o con regolazione a doppio livello (DN).  |
| <b>Lampade:</b>       | Moduli composti da LED Osram Oslon SSL con potenza totale di 60w, 100w, 150w e 200w. Di serie fornito con temperatura di 5700° K, ma possibili anche temperature di 3000° K e 4000° K. Indice di riproduzione cromatica superiore a 80 (CRI > 80). |
| <b>Vita utile:</b>    | La vita utile media stimata è di 50.000 ore.   |
| <b>Installazione:</b> | Direttamente a parete o su arredo urbano (viti non incluse).   |
| <b>Colori:</b>        | Bianco, nero e grigio.   |

### Protek Q2 optic LED 80° Protek Q2 optique LED 80°



Include protettore in policarbonato, driver e lampade LED  
Inclui polímero de proteção, driver e lâmpadas LED

| Ref.          | Colori / Cores    | Lumens | W    | €      |
|---------------|-------------------|--------|------|--------|
| 4330 01 60 85 | Bianco / Branco   | 7350   | 60w  | 498,40 |
| 4330 02 60 85 | Nero / Preto      | 7350   | 60w  | 501,00 |
| 4330 58 60 85 | Grigio / Cinzento | 7350   | 60w  | 501,00 |
| 4330 01 10 85 | Bianco / Branco   | 11287  | 100w | 543,20 |
| 4330 02 10 85 | Nero / Preto      | 11287  | 100w | 545,80 |
| 4330 58 10 85 | Grigio / Cinzento | 11287  | 100w | 545,80 |
| 4330 01 15 85 | Bianco / Branco   | 16800  | 150w | 727,10 |
| 4330 02 15 85 | Nero / Preto      | 16800  | 150w | 729,80 |
| 4330 58 15 85 | Grigio / Cinzento | 16800  | 150w | 729,80 |
| 4330 01 20 85 | Bianco / Branco   | 22575  | 200w | 876,80 |
| 4330 02 20 85 | Nero / Preto      | 22575  | 200w | 879,20 |
| 4330 58 20 85 | Grigio / Cinzento | 22575  | 200w | 879,20 |

\* Di serie fornito con LED 5700° K. / Por defeito fornecido com módulos Led 5700°K.

\* Di serie fornito con ottica 80° / Por defeito fornecido com optica de 80° de abertura.

## Protek Q2 LED

Grau de proteção IP65 / Proteção contra impactos IK08

Protek Q2 LED é o resultado da combinação de design, pesquisa, inovação, eficiência e funcionalidade, capaz de satisfazer uma ampla gama de necessidades no campo da iluminação de grandes espaços e ambientes.

Graças à sua linha elegante e dimensões compactas, pode ser perfeitamente integrado em qualquer espaço, em aplicações comerciais interiores ou exteriores, espaços e equipamentos desportivos, instalações industriais, jardins, parques, e iluminação urbana, de forma harmoniosa.

Este projector pode ser aplicado em qualquer superfície, para iluminar qualquer ambiente, devido à homogeneidade da distribuição da luz e à elevada eficiência e poder de projecção de luz à distancia proporcionada pelos semicondutores de última geração Osram Oslon SSL, com diferentes graus de abertura, com difusão simétrica ou assimétrica.

Com o corpo fabricado em alumínio injectado de 3.0 milímetros de espessura e equipado com um difusor em policarbonato IK08 que permite um ótimo rendimento luminoso. Tudo isto confere ao Protek Q2 LED elevada robustez e resistência.

De concepção muito versátil, pode ser fornecido com diferentes potências, diferentes temperaturas de cor e diferentes pinturas de acabamento, com a possibilidade de outras configurações específicas.

|                            |   |
|----------------------------|---|
| <b>Material:</b>           | Material: Corpo em alumínio injetado, revestido por pintura no forno.   |
| <b>Óptica:</b>             | Módulos Led com ópticas incluídas, difusor em policarbonato com junta IP65, com proteção UV.  |
| <b>Alimentação:</b>        | Driver incluído para todos os modelos. Opcionalmente pode ser fornecido com driver regulável 1-10V (DR) e com regulação de duplo nível (DN)   |
| <b>Lâmpadas:</b>           | Composto por Leds Oslon SLL Osram LED com uma potência total de 60w, 100w, 150w e 200w. Por defeito é fornecido com leds com temperatura de cor de 5700 ° k. Ra (CRI) > 80, disponível em três temperaturas de cor - 3000°K, 4000°K e 5700°K. |
| <b>Estimativa de vida:</b> | Vida útil média estimada de 50,000 horas.   |
| <b>Instalação:</b>         | Diretamente à parede ou mobiliário urbano (parafusos não incluídos).  |
| <b>Cores:</b>              | Branco, preto e cinzento.   |



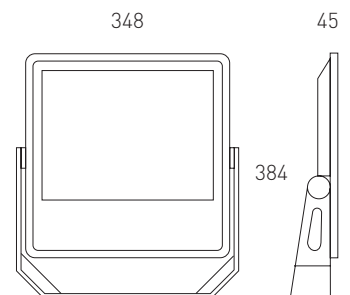

| OPZIONI LED / OPÇÕES LED                            |      | Ref. 83 | Ref. 84 | Ref. 85 |
|---|------|---------|---------|---------|
| CRI>80 / Temperatura di colori / Temperatura da cor | W    | 3000°K  | 4000°K  | 5000°K  |
| Lumens Osram Oslon SSL                              | 60w  | 6860    | 7105    | 7350    |
|   | 100w | 10535   | 10911   | 11287   |
|   | 150w | 15680   | 16240   | 16800   |
|   | 200w | 21070   | 21822   | 22575   |

| Incremento di prezzo per driver / Acessórios            | €     |
|---|-------|
| Ref. DM8 Sensore di movimento / Detetector de movimento | 30,00 |

| Incremento di prezzo per accessori / Acessórios                              | €     |
|--|-------|
| Ref. AM Vernice speciale ambiente marino / Pintura especial ambiente marinho | 70,00 |

| Incremento di prezzo per accessori / Acessórios |   | 60w   | 100w  | 150w   | 200w   |
|---|---|-------|-------|--------|--------|
| Ref. DR   | Driver 1-10V dimmerabile / Driver regulavel 1-10V                 | 90,00 | 90,00 | 95,00  | 50,00  |
| Ref. DRD  | Driver dimmerabile Dali / Driver regulável Dali                   | 90,00 | 90,00 | 95,00  | 90,00  |
| Ref. DRP  | Driver programmabile / Driver programável                         | 90,00 | 90,00 | 95,00  | -      |
| Ref. 3407                                       | LED con ottica asimmetrica / LEDs com óptica assimétrica          | 39,90 | 55,60 | 93,50  | 117,30 |
| Ref. 3409                                       | LED con ottica simmetrica 48° / LEDs com ópticas simétricas 48°   | 72,24 | 72,24 | 112,60 | 140,00 |
| Ref. 3421                                       | LED con ottica simmetrica 150° / LEDs com ópticas simétricas 150° | 3,30  | 3,30  | 5,80   | 6,60   |



Video Installation  
Vidéo d'installation





## Esidium Sport LED

Grado di protezione IP66 / Resistenza agli urti IK08

|                        |  |
|------------------------|--|
| <b>Materiale:</b>      | Modulo e lira fabbricato in alluminio iniettato rivestita de verniciatura al forno.  |
| <b>Ottica:</b>         | Ottica 100°, 50°, 41°, 32°, 21° e asimmetriche a 2 lati inclusi nel Modulo LED. LED di Trasmissione per TV (5700°K CRI>90). Include metacrilato protettivo impermeabile con protezione UV. |
| <b>Alimentazione:</b>  | Driver IP67 incluso in tutti i modelli. Come opzione si puo fornire driver regolabile 1-10 (Ref.- DR), driver regolabile Dali (Ref.- DRD) e driver regolabile programabile (Ref.- DRP).    |
| <b>Lampadine:</b>      | Modulo che comprende LEDs Luxeon di Lumileds M o Mz, disponibile en 150w, 300w, 450w, 600w, 750w y 900w. CRI>80 E disponibile en 3000K, 4000K y 5000K.                                     |
| <b>Vita utile:</b>     | Vita utile media stimata di 50.000 ore.  |
| <b>Protezioni:</b>     | Il PCB incorpora diodi di sicurezza per proteggere e garantire il loro perfetto funzionamento.   |
| <b>Installazione:</b>  | E' installato direttamente a parete o sui mobili stradale (viti non incluse). incorpora un connettore di alimentazione veloce di 3 o 5 poli IP65.  |
| <b>Temp. ambiente:</b> | -20°C a 40°C   |
| <b>Colori:</b>         | Corpo dell'apparecchio in grigio. Chiusura diffusore trasparente. Disponibili In altri colori RAL sotto richiesta  |



### Esidium Sport M1 - 150w - Orizzontale - Ottica 100 ° di apertura

.Esidium Sport M1 - 150w - Horizontal - Optics 100 ° de abertura 

Include driver e lámpadina LEDs / Inclui driver e lâmpara led

| Ref.            | Colori / Cores    | Lumens | Module | W    | €      | RAEE lum. |
|-----------------|-------------------|--------|--------|------|--------|-----------|
| 6300 58 15 0 85 | Grigio / Cinzento | 16560  | M1 (1) | 150w | 684,90 | 0,60      |

\* Somministrato di serie con LED 5000°K. / Fornecisa de forma stamd com LED 5000°K.

\* Somministrato di serie con ottica 100° di apertura / Fornecisa de forma stamd com optics 100° de abertura.

### OPZIONI LED / OPÇÕES LED

|   | Ref. 83 | Ref. 84 | Ref. 85 |
|---|---------|---------|---------|
| CRI>80 / Temperatura di colori / Temperatura da cor | 3000°K  | 4000°K  | 5000°K  |
| Lumens  | 150w    | 15300   | 16290   |

## Esidium Sport LED

Grau de proteção IP66 / Proteção contra impactos IK08

|                        |   |
|------------------------|---|
| <b>Material:</b>       | Módulo e lira feito de alumínio fundido com revestimento de pintura ao forno.   |
| <b>Óptica:</b>         | Óptica 100°, 50°, 41°, 32°, 21° e assimétricos 2 lados incluída nos módulos de LED. LED para Transmissão por TV (5700°K CRI> 90). Inclui metacrilato de proteção à prova de água com proteção UV. |
| <b>Alimentação:</b>    | Driver IP67 incluído em todos os modelos. Opcionalmente se pode fornecer com driver regulável 1-10 (Ref.- DR), driver regulável Dali (Ref.- DRD) e driver regulavel programavel (Ref.- DRP).      |
| <b>Lâmpadas:</b>       | Módulo compOSTO POR LEDs Luxeon de Lumileds M o Mz, disponível en 150w, 300w, 450w, 600w, 750w y 900w. CRI>80 E Módulo disponível en 3000K, 4000K y 5000K.  |
| <b>Vida útil:</b>      | Vida útil média estimada de 50.000.   |
| <b>Proteções:</b>      | O PCB incorpora diodos de segurança para proteger e garantir o seu perfeito funcionamento.  |
| <b>Instalação:</b>     | instalado diretamente na parede ou mobiliário urbano (parafusos não incluídos). Incorpora um conector de alimentação rápida de 3 ou 5 pólos IP65.   |
| <b>Temp. ambiente:</b> | -20°C a 40°C  |
| <b>Cores:</b>          | Corpo do aparelho em cinza. Feche do difusor transparente. Disponíveis em outras cores RAL baixo pedido.  |

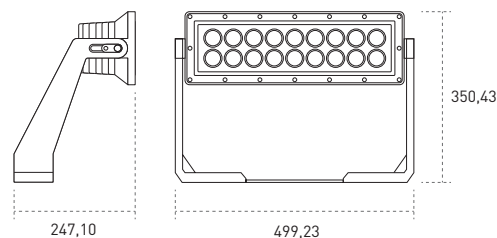

Esidium Sport LED M1 - Orizzontale / Horizontal

| Ricarico por ottica / Acréscimo por optica  | 150w  |
|---|-------|
| Ref. 1 Óptica simmetrica estensiva 41° / Optica simetrica estensiva 41°   | 79,38 |
| Ref. 2 Óptica simmetrica media 32° / Optica simetrica media 32°   | 79,38 |
| Ref. 3 Óptica simmetrica intensiva 21° / Optica simetrica intensiva 21°   | 79,38 |
| Ref. 4 Óptica asimmetrica frontal 50° / Optica asimmetrica frontal 50°  | 94,50 |
| Ref. 5 Óptica asimétrica 2 lati 120° log. e 40° transversale a 25°<br>Optica asimetrica 2 lados 120° log. e 40° transversal a 25° | 94,50 |

| Ricarico driver / Acrescimo em relação ao driver                                      | 150w   |
|---|--------|
| Ref. DR Driver regolabile 1 - 10v / Driver regulável 1 - 10v                          | 135,00 |
| Ref. DRD Driver regolabile Dali / Driver regulavel Dali                               | 139,00 |
| Ref. DRP Driver programmabile / Driver programável                                    | 165,00 |
| Ref. LTV Trasmissioni TV LED (5700°K CRI>90)<br>Transmissão de TV LED (5700°K CRI>90) | 42,90  |

Esempio per comporre un riferimento con le opzioni  
Exemplo para compor uma referência com opções



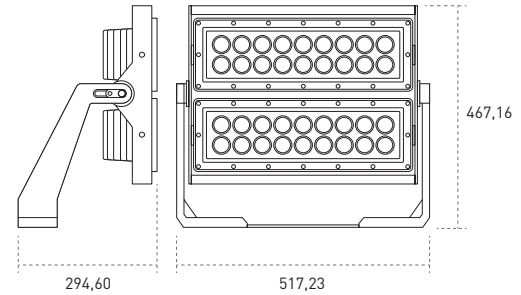

Esdium Sport LED M2 - Orizzontale / Horizontal

Ref. 0

Ottica 100° di apertura  
Optics 100° de abertura

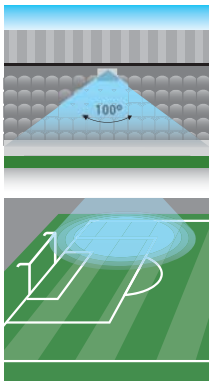

Ref. 1

Ótica simétrica extensiva 41°  
Optica simétrica extensiva 41°

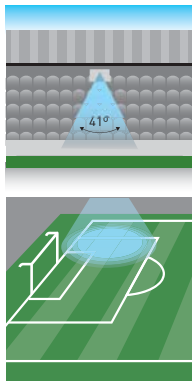

Ref. 2

Ótica simétrica media 32°  
Optica simétrica media 32°

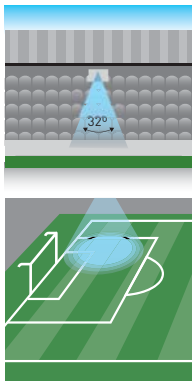

Ref. 3

Ótica simétrica intensiva 21°  
Optica simétrica intensiva 21°

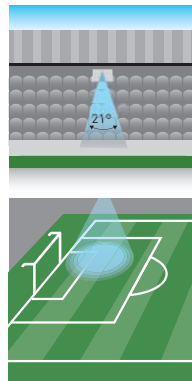

Ref. 4

Ótica asimétrica frontal 50°  
Optica assimétrica frontal 50°

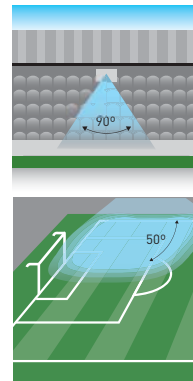

Ref. 5

Ótica asimétrica 2 lati 120° log. e  
40° trasversale a 25°  
Optica assimétrica 2 lados 120° log.  
e 40° transversal a 25°

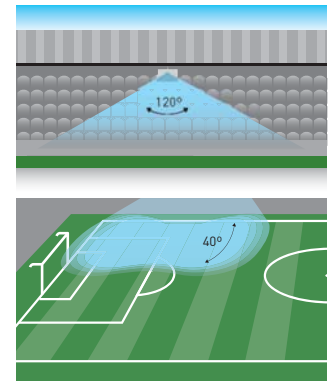

**Esdium Sport M2 - 300w - Orizzontale - Ottica 100 ° di apertura**  
**Esdium Sport M2 - 300w - Horizontal - Optics 100 ° de abertura**



Include driver e lámpadina LEDs / Inclui driver e lâmpara led

| Ref.            | Colori / Cores    | Lumens | Module | W    | €       | RAEE lum. |
|-----------------|-------------------|--------|--------|------|---------|-----------|
| 6300 58 30 0 85 | Grigio / Cinzento | 33120  | M2 (2) | 300w | 1197,10 | 0,60      |

\* Somministrato di serie con LED 5000°K. / Fornecisa de forma stamd com LED 5000°K.

\* Somministrato di serie con ottica 100° di apertura / Fornecisa de forma stamd com optics 100° de abertura.

| OPTIONS LED   | Ref. 83 | Ref. 84 | Ref. 85     |
|---|---------|---------|-------------|
| CRI>80 / Temperatura di colori / Temperatura da cor | 3000°K  | 4000°K  | 5000°K      |
| Lumens  | 300w    | 30600   | 32580 33120 |

Ricarico por ottica / Acréscimo por optica

| Ref.   | Ótica / Optica   | 300w   |
|--------|--|--------|
| Ref. 1 | Ótica simétrica extensiva 41° / Optica simétrica extensiva 41°   | 158,76 |
| Ref. 2 | Ótica simétrica media 32° / Optica simétrica media 32°   | 158,76 |
| Ref. 3 | Ótica simétrica intensiva 21° / Optica simétrica intensiva 21°   | 158,76 |
| Ref. 4 | Ótica asimétrica frontal 50° / Optica assimétrica frontal 50°  | 189,90 |
| Ref. 5 | Ótica asimétrica 2 lati 120° log. e 40° trasversale a 25° / Optica assimétrica 2 lados 120° log. e 40° transversal a 25° | 189,90 |

Ricarico driver / Acrescimo em relação ao driver

| Ref.     | Driver  | 150w   |
|----------|---|--------|
| Ref. DR  | Driver regulabile 1 - 10v / Driver regulável 1 - 10v                        | 270,00 |
| Ref. DRD | Driver regulabile Dali / Driver regulavel Dali                              | 278,00 |
| Ref. DRP | Driver programmabile / Driver programável                                   | 330,00 |
| Ref. LTV | Trasmissioni TV LED [5700°K CRI>90] / Transmissão de TV LED [5700°K CRI>90] | 85,80  |

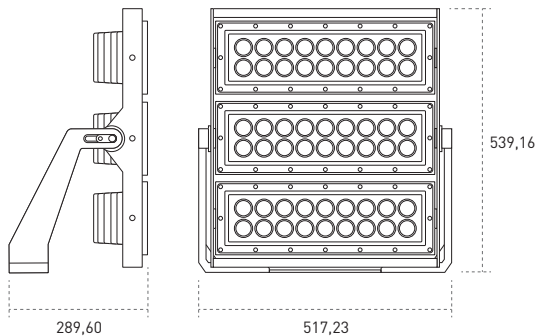

**Esdium Sport LED M3 - Orizzontale / Horizontal**

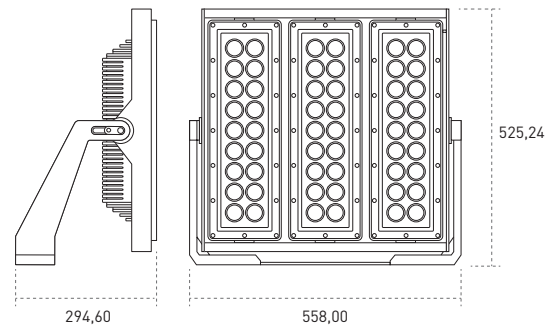

**Esdium Sport LED M3 - Verticale / Vertical**

**Esdium Sport M3 - 450w - Orizzontale - Ottica 100° di apertura**  
**Esdium Sport M3 - 450w - Horizontal - Optics 100° de abertura**

Incluye driver e lámpadina LEDs / Inclui driver e lâmpara led

| Ref.                   | Colori / Cores    | Lumens | Module | W    | €              | RAEE lum. |
|------------------------|-------------------|--------|--------|------|----------------|-----------|
| <b>6300 58 45 0 85</b> | Grigio / Cinzento | 49680  | M3 [3] | 450w | <b>1888,38</b> | 0,60      |

\* Somministrato di serie con LED 5000°K. / Fornecisa de forma stamd com LED 5000°K.  
 \* Somministrato di serie con ottica 100° di apertura / Fornecisa de forma stamd com optics 100° de abertura.

**OPZIONI LED / OPÇÕES LED**

|   | Ref. 83 | Ref. 84      | Ref. 85      |              |
|---|---------|--------------|--------------|--------------|
| CRI>80 / Temperatura di colori / Temperatura da cor | W       | 3000°K       | 4000°K       | 5000°K       |
| Lumens  | 450w    | <b>45900</b> | <b>48870</b> | <b>49680</b> |

**Ricarico driver / Acrescimento em relação ao driver**

| Ref.       | Driver  | 450w          |
|------------|---|---------------|
| <b>DR</b>  | Driver regolabile 1 - 10v / Driver regulável 1 - 10v                        | <b>405,00</b> |
| <b>DRD</b> | Driver regolabile Dali / Driver regulavel Dali                              | <b>417,00</b> |
| <b>DRP</b> | Driver programmabile / Driver programável                                   | <b>495,00</b> |
| <b>LTV</b> | Trasmissioni TV LED [5700°K CRI>90] / Transmissão de TV LED [5700°K CRI>90] | <b>128,70</b> |

**Esdium Sport M3 - 450w - Verticale - Ottica 100° di apertura**  
**Esdium Sport M3 - 450w - Vertical - Optics 100° de abertura**

Incluye driver e lámpadina LEDs / Inclui driver e lâmpara led

| Ref.                   | Colori / Cores    | Lumens | Module | W    | €              | RAEE lum. |
|------------------------|-------------------|--------|--------|------|----------------|-----------|
| <b>6301 58 45 0 85</b> | Grigio / Cinzento | 49680  | M3 [3] | 450w | <b>1888,38</b> | 0,60      |

\* Somministrato di serie con LED 5000°K. / Fornecisa de forma stamd com LED 5000°K.  
 \* Somministrato di serie con ottica 100° di apertura / Fornecisa de forma stamd com optics 100° de abertura.

**Ricarico per ottica / Acréscimo por optica**

| Ref.          | Optica  | 450w          |
|---------------|---|---------------|
| <b>Ref. 1</b> | Óptica simmetrica estensiva 41° / Optica simetrica estensiva 41°  | <b>238,14</b> |
| <b>Ref. 2</b> | Óptica simmetrica media 32° / Optica simetrica media 32°  | <b>238,14</b> |
| <b>Ref. 3</b> | Óptica simmetrica intensiva 21° / Optica Simetrica intensiva 21°  | <b>238,14</b> |
| <b>Ref. 4</b> | Óptica asimmetrica frontal 50° / Optica Simetrica frontal 50°   | <b>283,50</b> |
| <b>Ref. 5</b> | Óptica asimmetrica 2 lati 120° log. e 40° transversale a 25° / Optica assimetrica 2 lados 120° log. e 40° transversal a 25° | <b>283,50</b> |

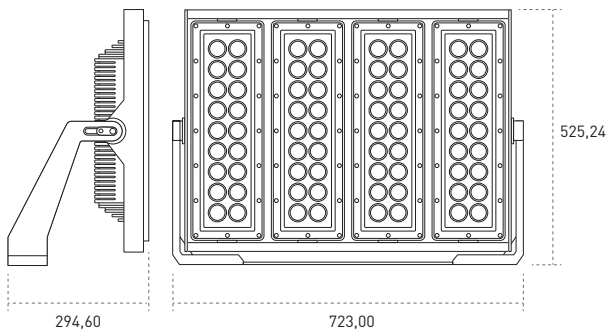

Esdium Sport LED M4 - Verticale / Vertical



Ref. 0

Ottica 100° di apertura  
Optics 100° de abertura

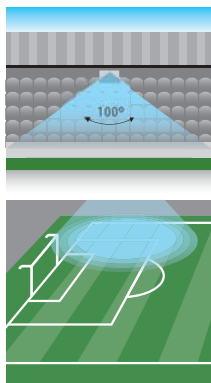

Ref. 1

Ótica simmetrica estensiva 41°  
Optica simetrica estensiva 41°

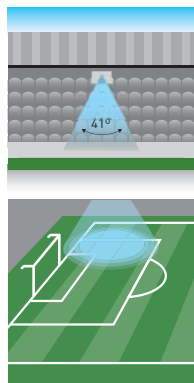

Ref. 2

Ótica simmetrica media 32°  
Optica simetrica media 32°

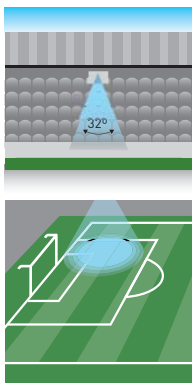

Ref. 3

Ótica simmetrica intensiva 21°  
Optica simetrica intensiva 21°

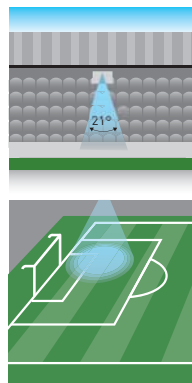

Ref. 4

Ótica asimmetrica frontal 50°  
Optica asimmetrica frontal 50°

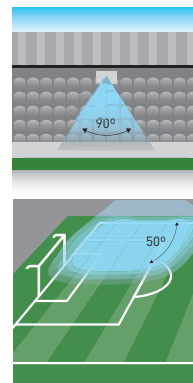

Ref. 5

Ótica asimmetrica 2 lati 120° log. e  
40° trasversale a 25°  
Optica asimmetrica 2 lados 120° log.  
e 40° trasversal a 25°

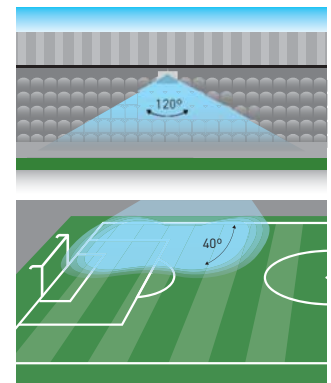

**Esdium Sport M4 - 600w - Verticale - Ottica 100 ° di apertura**  
**Esdium Sport M4 - 600w - Vertical - Optics 100 ° de abertura**



Include driver e lâmpadina LEDs / Inclui driver e lâmpara led

| Ref.            | Colori / Cores    | Lumens | Module | W    | €       | RAEE lum. |
|-----------------|-------------------|--------|--------|------|---------|-----------|
| 6301 58 60 0 85 | Grigio / Cinzento | 66240  | M4 (4) | 600w | 2560,44 | 0,60      |

\* Somministrato di serie con LED 5000°K. / Fornecisa de forma stamd com LED 5000°K.

\* Somministrato di serie con ottica 100° di apertura / Fornecisa de forma stamd com optics 100° de abertura.

**OPZIONI LED / OPÇÕES LED**

|   | Ref. 83 | Ref. 84 | Ref. 85 |
|---|---------|---------|---------|
| CRI>80 / Temperatura di colori / Temperatura da cor | 3000°K  | 4000°K  | 5000°K  |
| Lumens  | 600w    | 61200   | 65160   |

**Ricarico por ottica / Acréscimo por optica**

| Ref.   | Descrizione   | 600w   |
|--------|---|--------|
| Ref. 1 | Ótica simmetrica estensiva 41° / Optica simetrica estensiva 41°   | 317,52 |
| Ref. 2 | Ótica simmetrica media 32° / Optica simetrica media 32°   | 317,52 |
| Ref. 3 | Ótica simmetrica intensiva 21° / Optica simetrica intensiva 21°   | 317,52 |
| Ref. 4 | Ótica asimmetrica frontal 50° / Optica asimmetrica frontal 50°  | 378,00 |
| Ref. 5 | Ótica asimmetrica 2 lati 120° log. e 40° trasversale a 25°<br>Optica asimmetrica 2 lados 120° log. e 40° trasversal a 25° | 378,00 |

**Ricarico driver / Acréscimo em relação ao driver**

| Ref.     | Descrizione  | 600w   |
|----------|--|--------|
| Ref. DR  | Driver regolabile 1 - 10v / Driver regulável 1 - 10v                         | 540,00 |
| Ref. DRD | Driver regolabile Dali / Driver regulavel Dali                               | 556,00 |
| Ref. DRP | Driver programmabile / Driver programável                                    | 660,00 |
| Ref. LTV | Trasmissioni TV LED [5700°K CRI>90]<br>Transmissão de TV LED [5700°K CRI>90] | 171,60 |



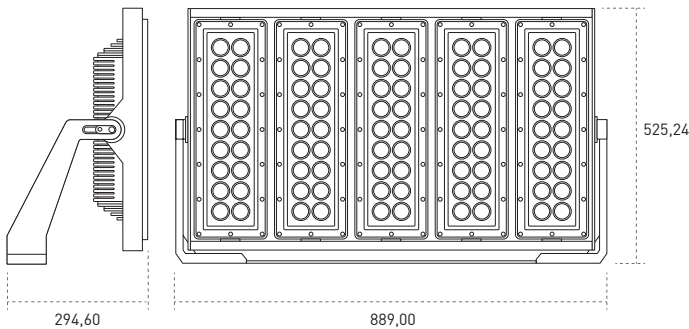

### Esdium Sport LED M5 - Verticale / Vertical

#### Esdium Sport M5 - 750w - Verticale - Ottica 100 ° di apertura Esdium Sport M5 - 750w - Vertical - Optics 100° de abertura



Include driver e lampadina LEDs / Inclui driver e lâmpada led

| Ref.                   | Colori / Cores    | Lumens | Module | W    | €              | RAEE lum. |
|------------------------|-------------------|--------|--------|------|----------------|-----------|
| <b>6301 58 75 0 85</b> | Grigio / Cinzento | 82800  | M5 [5] | 750w | <b>2996,70</b> | 0,60      |

\* Somministrato di serie con LED 5000°K. / Fornecisa de forma stamd com LED 5000°K.

\* Somministrato di serie con ottica 100° di apertura / Fornecisa de forma stamd com optics 100° de abertura.

#### OPZIONI LED / OPÇÕES LED

|   | Ref. 83 | Ref. 84 | Ref. 85 |        |
|---|---------|---------|---------|--------|
| CRI>80 / Temperatura di colori / Temperatura da cor | W       | 3000°K  | 4000°K  | 5000°K |
| Lumens  | 750w    | 76500   | 81450   | 82800  |

| Ricarico per ottica / Acréscimo por optica   | 750w          |
|--|---------------|
| Ref. 1 Óttica simmetrica estensiva 41° / Optica simetrica estensiva 41°  | <b>396,90</b> |
| Ref. 2 Óttica simmetrica media 32° / Optica simetrica media 32°  | <b>396,90</b> |
| Ref. 3 Óttica simmetrica intensiva 21° / Optica simetrica intensiva 21°  | <b>396,90</b> |
| Ref. 4 Óttica asimmetrica frontal 50° / Optica assimetrica frontal 50°   | <b>472,50</b> |
| Ref. 5 Óttica asimmetrica 2 lati 120° log. e 40° trasversale a 25°<br>Optica assimetrica 2 lados 120° log. e 40° transversal a 25° | <b>472,50</b> |

| Ricarico driver / Acrescimo em relação ao driver                                      | 750w          |
|---|---------------|
| Ref. DR Driver regolabile 1 - 10v / Driver regulável 1 - 10v                          | <b>675,00</b> |
| Ref. DRD Driver regolabile Dali / Driver regulavel Dali                               | <b>695,00</b> |
| Ref. DRP Driver programmabile / Driver programável                                    | <b>825,00</b> |
| Ref. LTV Trasmissioni TV LED (5700°K CRI>90)<br>Transmissão de TV LED (5700°K CRI>90) | <b>214,50</b> |

Esempio per comporre un riferimento con le opzioni  
Exemplo para compor uma referência com opções



Ref. 0

Ottica 100° di apertura  
Optics 100° de abertura

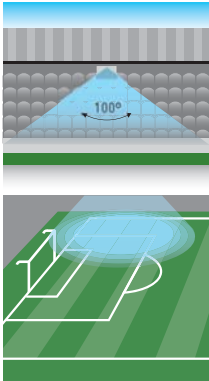

Ref. 1

Óttica simmetrica estensiva 41°  
Optica simétrica extensiva 41°

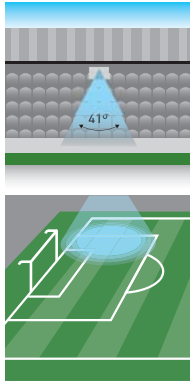

Ref. 2

Óttica simmetrica media 32°  
Optica simétrica media 32°

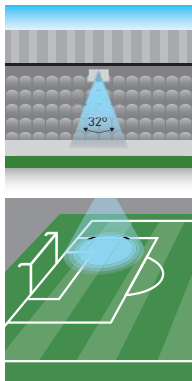

Ref. 3

Óttica simmetrica intensiva 21°  
Optica simétrica intensiva 21°

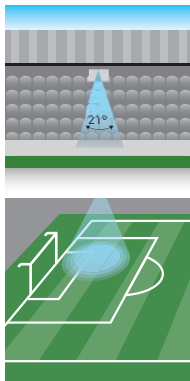

Ref. 4

Óttica asimmetrica frontal 50°  
Optica assimétrica frontal 50°

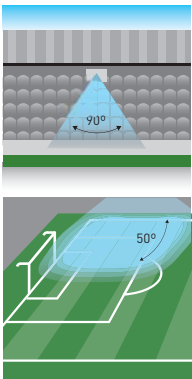

Ref. 5

Óttica asimmetrica 2 lati 120° log. e 40° trasversale a 25°  
Optica assimétrica 2 lados 120° log. e 40° transversal a 25°

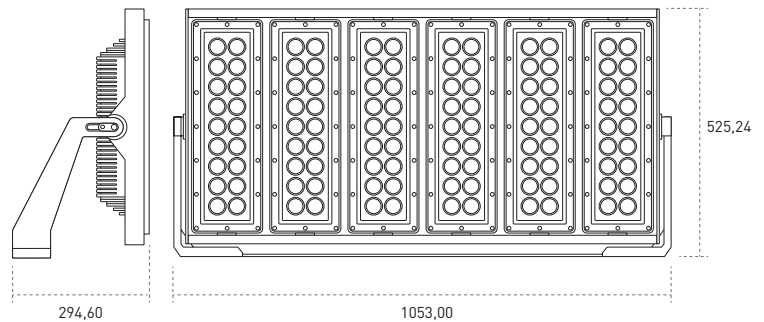
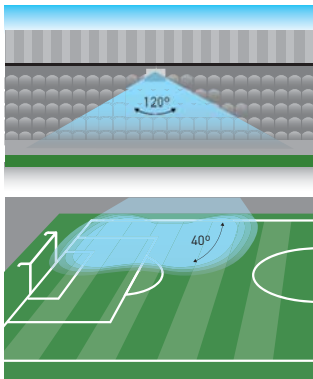

Esdium Sport LED M6 - Verticale / Vertical

**Esdium Sport M6 - 900w - Verticale - Ottica 100 ° di apertura**  
**Esdium Sport M6 - 900w - Vertical - Optics 100 ° de abertura**



Incluye driver e lámpadina LEDs / Inclui driver e lâmpara led

| Ref.                   | Colori / Cores    | Lumens | Module | W    | €              | RAEE lum. |
|------------------------|-------------------|--------|--------|------|----------------|-----------|
| <b>6301 58 90 0 85</b> | Grigio / Cinzento | 99360  | M6 (6) | 900w | <b>3850,10</b> | 0,60      |

\* Somministrato di serie con LED 5000°K. / Fornecisa de forma stamd com LED 5000°K.

\* Somministrato di serie con ottica 100° di apertura / Fornecisa de forma stamd com optics 100° de abertura.

| OPTIONS LED  | Ref. 83 | Ref. 84 | Ref. 85 |
|--|---------|---------|---------|
| CRI>80 / Colour temperature / Température de couleur | 3000°K  | 4000°K  | 5000°K  |
| Lumens   | 900w    | 91800   | 97740   |

| Ricarico per ottica / Acréscimo por optica   | 900w          |
|--|---------------|
| Ref. 1 Óttica simmetrica estensiva 41° / Optica simétrica extensiva 41°  | <b>476,28</b> |
| Ref. 2 Óttica simmetrica media 32° / Optica simétrica media 32°  | <b>476,28</b> |
| Ref. 3 Óttica simmetrica intensiva 21° / Optica simétrica intensiva 21°  | <b>476,28</b> |
| Ref. 4 Óttica asimmetrica frontal 50° / Optica asimétrica frontal 50°  | <b>567,00</b> |
| Ref. 5 Óttica asimmetrica 2 lati 120° log. e 40° trasversale a 25°<br>Optica assimétrica 2 lados 120° log. e 40° transversal a 25° | <b>576,00</b> |

| Ricarico driver / Acréscimo em relação ao driver                                      | 900w          |
|---|---------------|
| Ref. DR Driver regulabile 1 - 10v / Driver regulável 1 - 10v                          | <b>810,00</b> |
| Ref. DRD Driver regulabile Dali / Driver regulavel Dali                               | <b>834,00</b> |
| Ref. DRP Driver programmabile / Driver programável                                    | <b>990,00</b> |
| Ref. LTV Trasmissioni TV LED [5700°K CRI>90]<br>Transmissão de TV LED [5700°K CRI>90] | <b>257,40</b> |





## Esdium Pro LED

Grado di protezione IP66 / Resistenza agli urti IK08

|                        |  |
|------------------------|--|
| <b>Materiale:</b>      | Modulo e lira fabbricato in alluminio iniettato rivestita de verniciatura al forno.  |
| <b>Ottica:</b>         | Ottica 100°, 50°, 41°, 32°, 21° e asimmetriche a 2 lati inclusi nel Modulo LED. Include metacrilato protettivo impermeabile con protezione UV.   |
| <b>Alimentazione:</b>  | Driver IP67 incluso in tutti i modelli. Come opzione si puo fornire driver regolabile 1-10 (Ref.- DR), driver regolabile Dali (Ref.- DRD) e driver regolabile programmabile (Ref.- DRP). |
| <b>Lampadine:</b>      | Modulo che comprende LEDs Luxeon di Lumileds M o Mz, disponibile in 150w, 300w, 450w, 600w, 750w y 900w. CRI>80 E disponibile in 3000K, 4000K y 5000K.                                   |
| <b>Vida utile:</b>     | Vita utile media stimata di 50.000 ore.  |
| <b>Protezioni:</b>     | Il PCB incorpora diodi di sicurezza per proteggere e garantire il loro perfetto funzionamento.   |
| <b>Installazione:</b>  | E' installato direttamente a parete o sui mobili stradale (viti non incluse). incorpora un connettore di alimentazione veloce di 3 o 5 poli IP65.  |
| <b>Temp. ambiente:</b> | -20°C a 40°C   |
| <b>Colori:</b>         | Corpo dell'apparecchio in grigio. Chiusura diffusore trasparente. Disponibili In altri colori RAL sotto richiesta  |

## Esdium Pro LED

Grau de proteção IP66 / Proteção contra impactos IK08

|                        |  |
|------------------------|--|
| <b>Material:</b>       | Módulo e lira feito de alumínio fundido com revestimento de pintura ao forno.  |
| <b>Óptica:</b>         | Óptica 100°, 50°, 41°, 32°, 21° e assimétricos 2 lados incluída nos módulos de LED. Inclui metacrilato de protecção à prova de água com proteção UV.   |
| <b>Alimentação:</b>    | Driver IP67 incluído em todos os modelos. Opcionalmente se pode fornecer com driver regulável 1-10 (Ref.- DR), driver regulável Dali (Ref.- DRD) e driver regulavel programavel (Ref.- DRP). |
| <b>Lâmpadas:</b>       | Módulo compOSTO POR LEDs Luxeon de Lumileds M o Mz, disponível em 150w, 300w, 450w, 600w, 750w y 900w. CRI>80 E Módulo disponível em 3000K, 4000K y 5000K.                                   |
| <b>Vida útil:</b>      | Vida útil média estimada de 50.000.  |
| <b>Proteções:</b>      | O PCB incorpora diodos de segurança para proteger e garantir o seu perfeito funcionamento.   |
| <b>Instalação:</b>     | instalado diretamente na parede ou mobiliário urbano (parafusos não incluídos). Incorpora um conector de alimentação rápida de 3 ou 5 pólos IP65.  |
| <b>Temp. ambiente:</b> | -20°C a 40°C   |
| <b>Cores:</b>          | Corpo do aparelho em cinza. Feche do difusor transparente. Disponíveis em outras cores RAL baixo pedido.   |

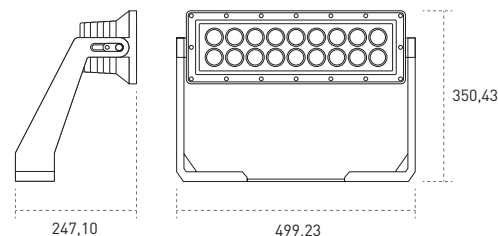

Esdium Pro LED M1 - Orizzontale / Horizontal

### Esdium Pro M1 - 150w - Orizzontale - Ottica 100° di apertura Esdium Pro M1 - 150w - Horizontal - Optics 100° de abertura



Include driver e lampadina LEDs / Inclui driver e lâmpara led

| Ref.            | Colori / Cores    | Lumens | Module | W    | €      | RAEE lum. |
|-----------------|-------------------|--------|--------|------|--------|-----------|
| 5300 58 15 0 85 | Grigio / Cinzento | 16560  | M1 (1) | 150w | 684,90 | 0,60      |

#### OPZIONI LED / OPÇÕES LED

|   | Ref. 83 | Ref. 84 | Ref. 85 |
|---|---------|---------|---------|
| CRI>80 / Temperatura di colori / Temperatura da cor | 3000°K  | 4000°K  | 5000°K  |
| Lumens  | 150w    | 15300   | 16290   |
|   |         | 16560   |         |

| Ricarico per ottica / Acréscimo por optica  | 150w  |
|---|-------|
| Ref. 1 Óptica simmetrica estensiva 41° / Optica simetrica estensiva 41°   | 79,38 |
| Ref. 2 Óptica simmetrica media 32° / Optica simetrica media 32°   | 79,38 |
| Ref. 3 Óptica simmetrica intensiva 21° / Optica simetrica intensiva 21°   | 79,38 |
| Ref. 4 Óptica asimmetrica frontal 50° / Optica assimetrica frontal 50°  | 94,50 |
| Ref. 5 Óptica asimmetrica 2 lati 120° log. e 40° transversale a 25°<br>Optica assimetrica 2 lados 120° log. e 40° transversal a 25° | 94,50 |

| Ricarico driver / Acrescimo em relação ao driver             | 150w   |
|--|--------|
| Ref. DR Driver regolabile 1 - 10v / Driver regulável 1 - 10v | 135,00 |
| Ref. DRD Driver regolabile Dali / Driver regulavel Dali      | 139,00 |
| Ref. DRP Driver programmabile / Driver programável           | 165,00 |

Esempio per comporre un riferimento con le opzioni  
Exemplo para compor uma referência com opções

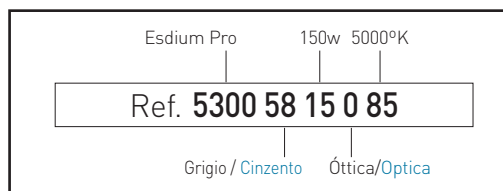

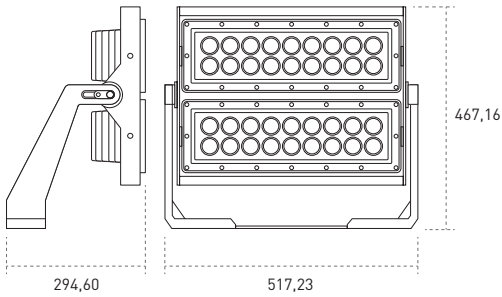

Esdium Pro LED M2 - Orizzontale / Horizontal



Ref. 0

Ottica 100° di apertura  
Optics 100° de abertura

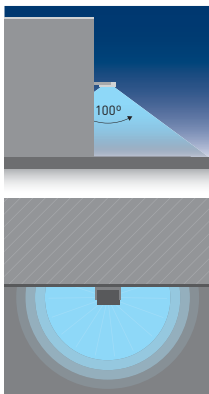

Ref. 1

Ótica simétrica extensiva 41°  
Optica simétrica extensiva 41°

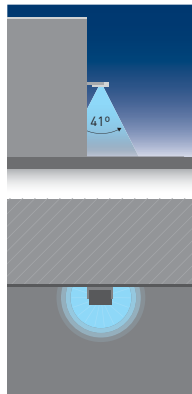

Ref. 2

Ótica simétrica media 32°  
Optica simétrica media 32°

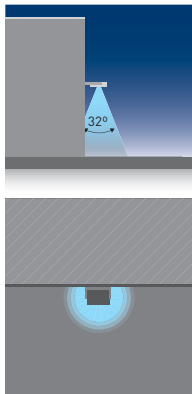

Ref. 3

Ótica simétrica intensa 21°  
Optica simétrica intensa 21°

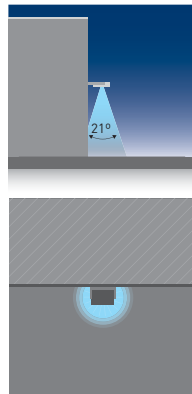

Ref. 4

Ótica asimétrica frontal 50°  
Optica asimétrica frontal 50°

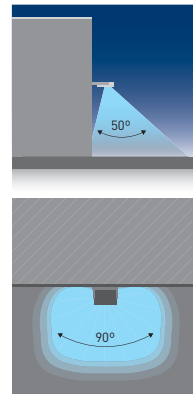

Ref. 5

Ótica asimétrica 2 lati 120° log. e  
40° trasversale a 25°  
Optica asimétrica 2 lados 120° log.  
e 40° transversal a 25°

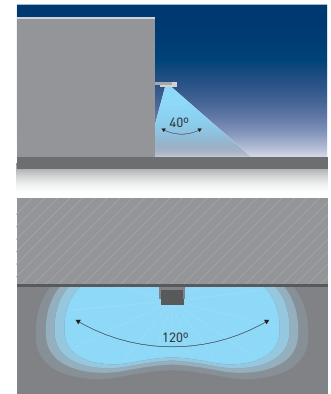

Esdium Pro M2 - 300w - Orizzontale - Ottica 100° di apertura  
Esdium Pro M2 - 300w - Horizontal - Optics 100° de abertura



Include driver e lampadina LEDs / Inclui driver e lâmpara led

| Ref.            | Colori / Cores    | Lumens | Module | W    | €       | RAEE lum. |
|-----------------|-------------------|--------|--------|------|---------|-----------|
| 5300 58 30 0 85 | Grigio / Cinzento | 33120  | M2 (2) | 300w | 1197,10 | 0,60      |

\* Somministrato di serie con LED 5000°K. / Fornecisa de forma stand com LED 5000°K.

\* Somministrato di serie con ottica 100° di apertura / Fornecisa de forma stand com optics 100° de abertura.

| OPTIONS LED   | Ref. 83 | Ref. 84 | Ref. 85 |
|---|---------|---------|---------|
| CRI>80 / Temperatura di colori / Temperatura da cor | 3000°K  | 4000°K  | 5000°K  |
| Lumens  | 300w    | 30600   | 32580   |

Ricarico per ottica / Acréscimo por optica

| Ref.   | Optics description  | 300w Price |
|--------|---|------------|
| Ref. 1 | Ótica simétrica extensiva 41° / Optica simétrica extensiva 41°  | 158,76     |
| Ref. 2 | Ótica simétrica media 32° / Optica simétrica media 32°  | 158,76     |
| Ref. 3 | Ótica simétrica intensa 21° / Optica simétrica intensa 21°  | 158,76     |
| Ref. 4 | Ótica asimétrica frontal 50° / Optica asimétrica frontal 50°  | 189,90     |
| Ref. 5 | Ótica asimétrica 2 lati 120° log. e 40° trasversale a 25° / Optica asimétrica 2 lados 120° log. e 40° transversal a 25° | 189,90     |

Ricarico driver / Acrescimo em relação ao driver

| Ref.     | Driver description                                   | 150w Price |
|----------|--|------------|
| Ref. DR  | Driver regolabile 1 - 10v / Driver regulável 1 - 10v | 270,00     |
| Ref. DRD | Driver regolabile Dali / Driver regulavel Dali       | 278,00     |
| Ref. DRP | Driver programmabile / Driver programável            | 330,00     |

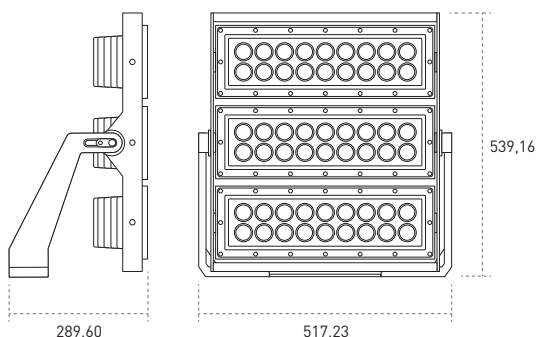
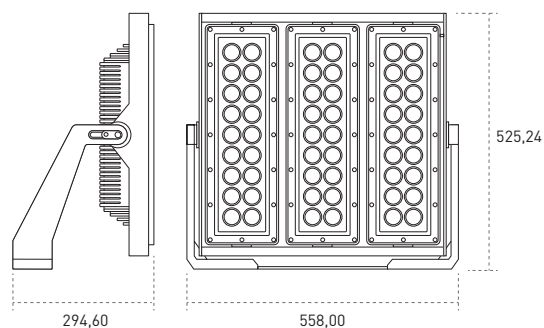
Esdium Pro LED M3 - Orizzontale / **Horizontal**Esdium Pro LED M3 - Verticale / **Vertical**
**Esdium Pro M3 - 450w - Orizzontale - Ottica 100° di apertura**  
**Esdium Pro M3 - 450w - Horizontal - Optics 100° de abertura**

Include driver e lampadina LEDs / Inclui driver e lâmpara led

| Ref.            | Colori / Cores    | Lumens | Module | W    | €       | RAEE lum. |
|-----------------|-------------------|--------|--------|------|---------|-----------|
| 5300 58 45 0 85 | Grigio / Cinzento | 49680  | M3 [3] | 450w | 1888,38 | 0,60      |

\* Somministrato di serie con LED 5000°K. / Fornecisa de forma stand com LED 5000°K.

\* Somministrato di serie con ottica 100° di apertura / Fornecisa de forma stand com optics 100° de abertura.

**OPZIONI LED / OPÇÕES LED**

|   | Ref. 83    | Ref. 84 | Ref. 85 |
|---|------------|---------|---------|
| CRI>80 / Temperatura di colori / Temperatura da cor | W 3000°K   | 4000°K  | 5000°K  |
| Lumens  | 450w 45900 | 48870   | 49680   |

**Ricarico driver / Acrescimo em relação ao driver**

| Ref.     | Driver regolabile 1 - 10v / Driver regulável 1 - 10v | 450w   |
|----------|--|--------|
| Ref. DR  | Driver regolabile 1 - 10v / Driver regulável 1 - 10v | 405,00 |
| Ref. DRD | Driver regolabile Dali / Driver regulavel Dali       | 417,00 |
| Ref. DRP | Driver programmabile / Driver programável            | 495,00 |

**Esdium Pro M3 - 450w - Verticale - Ottica 100° di apertura**  
**Esdium Pro M3 - 450w - Vertical - Optics 100° de abertura**

Include driver e lampadina LEDs / Inclui driver e lâmpara led

| Ref.            | Colori / Cores    | Lumens | Module | W    | €       | RAEE lum. |
|-----------------|-------------------|--------|--------|------|---------|-----------|
| 5301 58 45 0 85 | Grigio / Cinzento | 49680  | M3 [3] | 450w | 1888,38 | 0,60      |

\* Somministrato di serie con LED 5000°K. / Fornecisa de forma stand com LED 5000°K.

\* Somministrato di serie con ottica 100° di apertura / Fornecisa de forma stand com optics 100° de abertura.

**Ricarico per ottica / Acréscimo por optica**

| Ref.   | Ótica simmetrica estensiva 41° / Optica simetrica estensiva 41°  | 450w   |
|--------|--|--------|
| Ref. 1 | Ótica simmetrica estensiva 41° / Optica simetrica estensiva 41°  | 238,14 |
| Ref. 2 | Ótica simmetrica media 32° / Optica simetrica media 32°  | 238,14 |
| Ref. 3 | Ótica simmetrica intensiva 21° / Optica simetrica intensiva 21°  | 238,14 |
| Ref. 4 | Ótica asimmetrica frontal 50° / Optica assimetrica frontal 50°   | 283,50 |
| Ref. 5 | Ótica asimmetrica 2 lati 120° log. e 40° transversale a 25° / Optica assimetrica 2 lados 120° log. e 40° transversal a 25° | 283,50 |

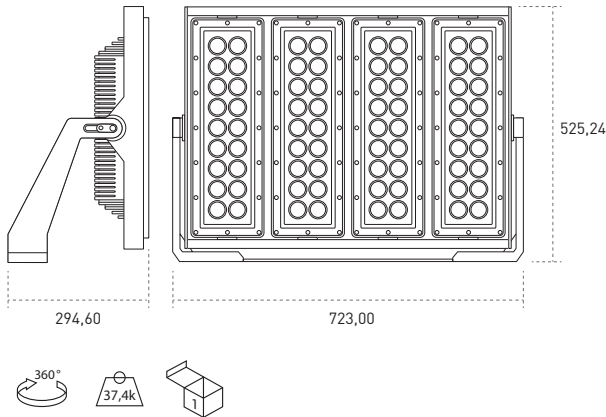

Esdium Pro LED M4 - Verticale / Vertical



Ref. 0

Ottica 100° di apertura  
Optics 100° de abertura

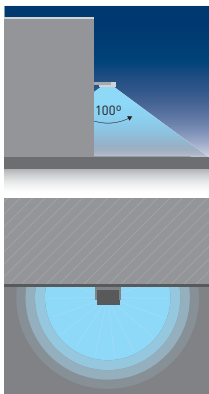

Ref. 1

Ótica simétrica extensiva 41°  
Optica simétrica extensiva 41°

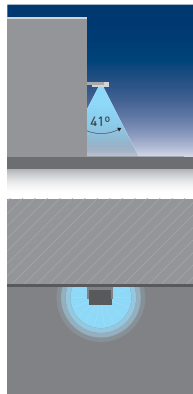

Ref. 2

Ótica simétrica media 32°  
Optica simétrica media 32°

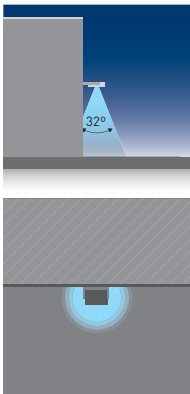

Ref. 3

Ótica simétrica intensa 21°  
Optica simétrica intensa 21°

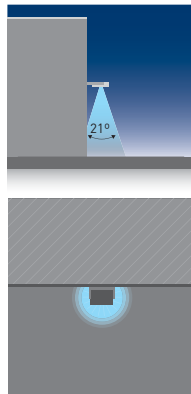

Ref. 4

Ótica asimétrica frontal 50°  
Optica asimétrica frontal 50°

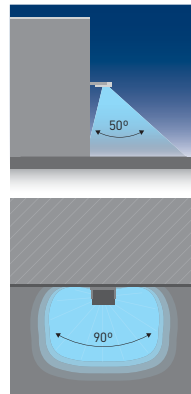

Ref. 5

Ótica asimétrica 2 lati 120° log. e 40° trasversale a 25°  
Optica asimétrica 2 lados 120° log. e 40° trasversal a 25°

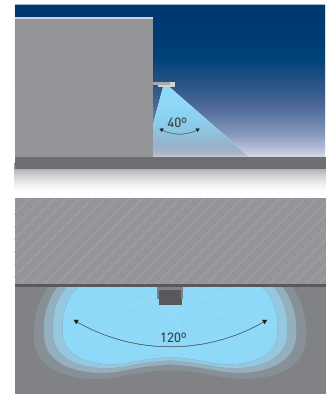

Esdium Pro M4 - 600w - Verticale - Ottica 100 ° di apertura  
Esdium Pro M3 - 600w - Vertical - Optics 100 ° de abertura



Include driver e lampadina LEDs / Inclui driver e lâmpara led

| Ref.            | Colori / Cores    | Lumens | Module | W    | €       | RAEE lum. |
|-----------------|-------------------|--------|--------|------|---------|-----------|
| 5301 58 60 0 85 | Grigio / Cinzento | 66240  | M4 (4) | 600w | 2560,44 | 0,60      |

\* Somministrato di serie con LED 5000°K. / Fornecisa de forma stand com LED 5000°K.

\* Somministrato di serie con ottica 100° di apertura / Fornecisa de forma stand com optics 100° de abertura.

OPZIONI LED / OPÇÕES LED

|   | Ref. 83 | Ref. 84 | Ref. 85 |
|---|---------|---------|---------|
| CRI>80 / Temperatura di colori / Temperatura da cor | 3000°K  | 4000°K  | 5000°K  |
| Lumens  | 600w    | 61200   | 65160   |

Ricarico per ottica / Acréscimo por optica

| Ref.   | Optics description   | 600w   |
|--------|--|--------|
| Ref. 1 | Ótica simétrica extensiva 41° / Optica simétrica extensiva 41°   | 317,52 |
| Ref. 2 | Ótica simétrica media 32° / Optica simétrica media 32°   | 317,52 |
| Ref. 3 | Ótica simétrica intensa 21° / Optica simétrica intensa 21°   | 317,52 |
| Ref. 4 | Ótica asimétrica frontal 50° / Optica asimétrica frontal 50°   | 378,00 |
| Ref. 5 | Ótica asimétrica 2 lati 120° log. e 40° trasversale a 25° / Optica asimétrica 2 lados 120° log. e 40° trasversal a 25° | 378,00 |

Ricarico driver / Acrescimo em relação ao driver

| Ref.     | Driver description                                   | 600w   |
|----------|--|--------|
| Ref. DR  | Driver regolabile 1 - 10v / Driver regulável 1 - 10v | 540,00 |
| Ref. DRD | Driver regolabile Dali / Driver regulavel Dali       | 556,00 |
| Ref. DRP | Driver programmabile / Driver programável            | 660,00 |



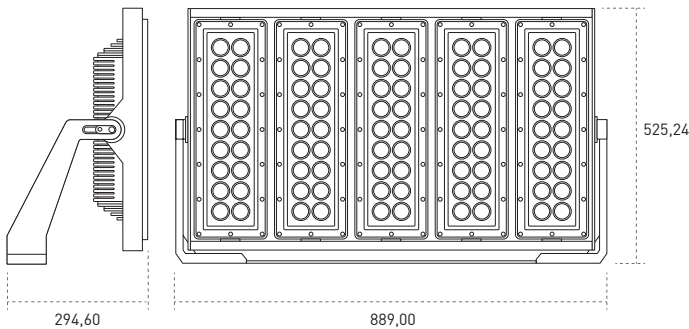

### Esdium Pro LED M5 - Verticale / Vertical

#### Esdium Pro M5 - 750w - Verticale - Ottica 100 ° di apertura Esdium Pro M5 - 750w - Vertical - Optics 100 ° de abertura



Include driver e lampadina LEDs / Inclui driver e lâmpara led

| Ref.            | Colori / Cores    | Lumens | Module | W    | €       | RAEE lum. |
|-----------------|-------------------|--------|--------|------|---------|-----------|
| 5301 58 75 0 85 | Grigio / Cinzento | 82800  | M5 (5) | 750w | 2996,70 | 0,60      |

\* Somministrato di serie con LED 5000°K. / Fornecisa de forma stamd com LED 5000°K.

\* Somministrato di serie con ottica 100° di apertura / Fornecisa de forma stamd com optics 100° de abertura.

#### OPZIONI LED / OPÇÕES LED

|   | Ref. 83 | Ref. 84 | Ref. 85 |        |
|---|---------|---------|---------|--------|
| CRI>80 / Temperatura di colori / Temperatura da cor | W       | 3000°K  | 4000°K  | 5000°K |
| Lumens  | 750w    | 76500   | 81450   | 82800  |

| Ricarico per ottica / Acréscimo por optica |  | 750w   |
|--|--|--------|
| Ref. 1                                     | Óttica simmetrica estensiva 41° / Optica simetrica estensiva 41°   | 396,90 |
| Ref. 2                                     | Óttica simmetrica media 32° / Optica simetrica media 32°   | 396,90 |
| Ref. 3                                     | Óttica simmetrica intensiva 21° / Optica simetrica intensiva 21°   | 396,90 |
| Ref. 4                                     | Óttica asimmetrica frontal 50° / Optica asimetrica frontal 50°   | 472,50 |
| Ref. 5                                     | Óttica asimmetrica 2 lati 120° log. e 40° transversale a 25°<br>Optica assimetrica 2 lados 120° log. e 40° transversal a 25° | 472,50 |

| Ricarico driver / Acrescimento em relação ao driver |  | 750w   |
|---|--|--------|
| Ref. DR   | Driver regolabile 1 - 10v / Driver regulável 1 - 10v | 675,00 |
| Ref. DRD  | Driver regolabile Dali / Driver regulavel Dali       | 695,00 |
| Ref. DRP  | Driver programmabile / Driver programável            | 825,00 |

Esempio per comporre un riferimento con le opzioni  
Exemplo para compor uma referência com opções

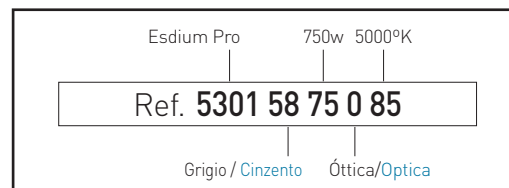

Ref. 0

Óptica 100° di apertura  
Optics 100° de abertura

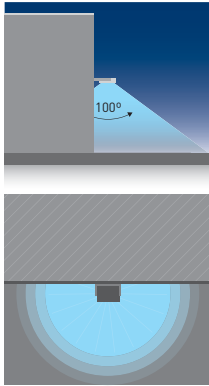

Ref. 1

Óptica simmetrica estensiva 41°  
Óptica simétrica extensiva 41°

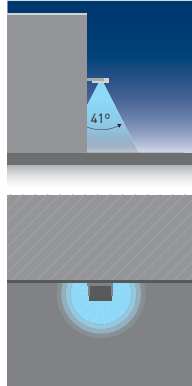

Ref. 2

Óptica simmetrica media 32°  
Óptica simétrica media 32°

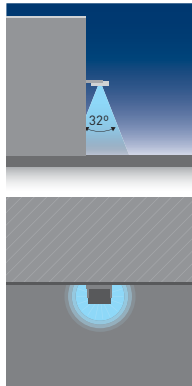

Ref. 3

Óptica simmetrica intensiva 21°  
Óptica simétrica intensiva 21°

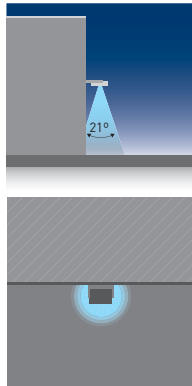

Ref. 4

Óptica asimmetrica frontal 50°  
Óptica assimétrica frontal 50°

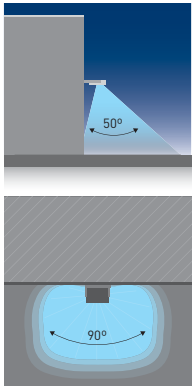

Ref. 5

Óptica asimmetrica 2 lati 120° log. e 40° trasversale a 25°  
Óptica assimétrica 2 lados 120° log. e 40° transversal a 25°

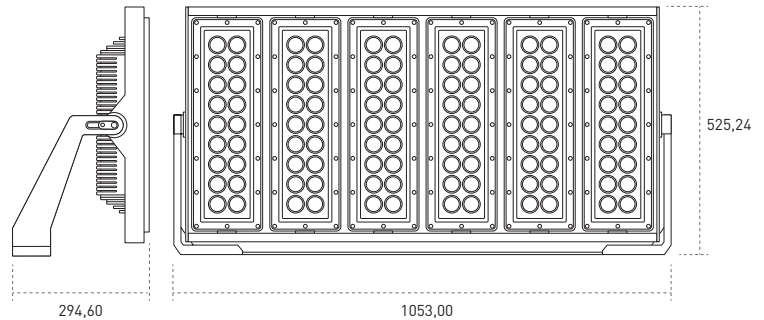
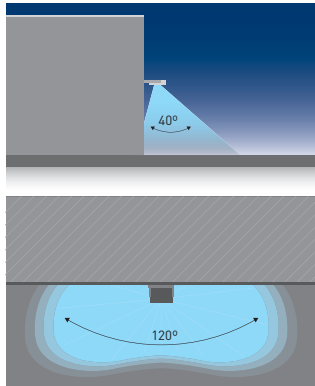

Esdium Pro LED M6 - Verticale / Vertical

**Esdium Pro M6 - 900w - Verticale - Ottica 100 ° di apertura**  
**Esdium Pro M6 - 900w - vertical - Optics 100 ° de abertura**



Incluye driver e lámpadina LEDs / Inclui driver e lâmpara led

| Ref.            | Colori / Cores    | Lumens | Module | W    | €       | RAEE lum. |
|-----------------|-------------------|--------|--------|------|---------|-----------|
| 5301 58 90 0 85 | Grigio / Cinzento | 99360  | M6 (6) | 900w | 3850,10 | 0,60      |

\* Somministrato di serie con LED 5000°K. / Fornecisa de forma stamd com LED 5000°K.

\* Somministrato di serie con ottica 100° di apertura / Fornecisa de forma stamd com optics 100° de abertura.

Ricarico por ottica / Acréscimo por optica

| Ref.   | Óptica   | 900w   |
|--------|--|--------|
| Ref. 1 | Óptica simmetrica estensiva 41° / Óptica simétrica extensiva 41°   | 476,28 |
| Ref. 2 | Óptica simmetrica media 32° / Óptica simétrica media 32°   | 476,28 |
| Ref. 3 | Óptica simmetrica intensiva 21° / Óptica simétrica intensiva 21°   | 476,28 |
| Ref. 4 | Óptica asimmetrica frontal 50° / Óptica assimétrica frontal 50°  | 567,00 |
| Ref. 5 | Óptica asimmetrica 2 lati 120° log. e 40° trasversale a 25° / Óptica assimétrica 2 lados 120° log. e 40° transversal a 25° | 576,00 |

Ricarico driver / Acrescimo em relação ao driver

| Ref.     | Driver   | 900w   |
|----------|--|--------|
| Ref. DR  | Driver regulabile 1 - 10v / Driver regulável 1 - 10v | 810,00 |
| Ref. DRD | Driver regulabile Dali / Driver regulavel Dali       | 834,00 |
| Ref. DRP | Driver programmabile / Driver programável            | 990,00 |

**OPZIONI LED / OPÇÕES LED**

|   | Ref. 83 | Ref. 84 | Ref. 85 |        |
|---|---------|---------|---------|--------|
| CRI>80 / Temperatura di colori / Temperatura da cor | W       | 3000°K  | 4000°K  | 5000°K |
| Lumens  | 900w    | 91800   | 97740   | 99360  |





## Esdium Tunnel LED

Grado di protezione IP66 / Resistenza agli urti IK08

- Materiale:** Modulo e lira fabbricato in alluminio iniettato rivestita de verniciatura al forno.
- Ottica:** Ottiche Asimmetrici 2 lati , dall'alto asimmetrica e asimmetrica Counterbeam incluse nei moduli LED. include metacrilato protettivo impermeabile con protezione UV.
- Alimentazione:** Driver IP67 incluso in tutti i modelli. Come opzione si puo fornire driver regolabile 1-10 (Ref.- DR), driver regolabile Dali (Ref.- DRD) e driver regolabile programabile (Ref.- DRP).
- Lampadine:** Modulo che comprende LEDs Luxeon di Lumileds M o Mz, disponibile in 150w y 300w. CRI>80 E disponibile in 3000K, 4000K y 5000K.
- Vita utile:** Vita utile media stimata di 50.000 ore.
- Protezioni:** Il PCB incorpora diodi di sicurezza per proteggere e garantire il loro perfetto funzionamento.
- Installazione:** E' installato direttamente a parete o soffitto (viti non incluse). Incorpora un connettore di alimentazione veloce di 3 o 5 poli IP65.
- Temp. ambiente:** -20°C a 40°C
- Colori:** Corpo dell'apparecchio in grigio. Chiusura diffusore trasparente. Disponibili In altri colori RAL sotto richiesta

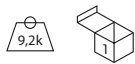
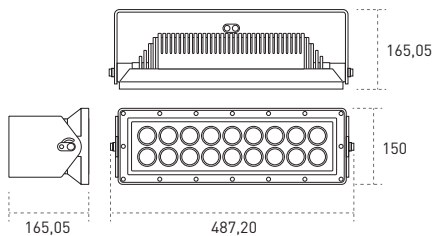

Esdium Tunnel LED M1

### Esdium Tunnel M1 - 150w - Orizzontale - Ottiche asimmetrici 2 lati Esdium Tunnel M1 - 150w - Horizontal - Opticas Assimétricas 2 lados

Include driver e lámpadina LEDs / Inclui driver e lámpara led

| Ref.            | Colori / Cores    | Lumens | Module | W    | €      | RAEE lum. |
|-----------------|-------------------|--------|--------|------|--------|-----------|
| 3300 58 15 5 85 | Grigio / Cinzento | 16020  | M1 (1) | 150w | 824,70 | 0,60      |

\* Somministrato di serie con LED 5000°K. / Fornecisa de forma stamd com LED 5000°K.

\* Somministrato di serie con ottica asimétrica 2 lati 120° log. e 40° transversale a 25°.

Fornecisa de forma stamd com optics assimetrica 2 lados 120° log. e 40° transversal a 25°.

#### OPZIONI LED / OPÇÕES LED

|   | Ref. 83 | Ref. 84 | Ref. 85 |
|---|---------|---------|---------|
| CRI>80 / Temperatura di colori / Temperatura da cor | 3000°K  | 4000°K  | 5000°K  |
| Lumens  | 150w    | 14058   | 15840   |
|   |         | 16020   |         |

## Esdium Tunnel LED

Grau de proteção IP66 / Proteção contra impactos IK08

- Material:** Módulo e lira feito de alumínio fundido com revestimento de pintura ao forno.
- Óptica:** Opticas Assimétricas 2 lados, assimétrica aerea e assimétricas Counterbeam incluídas nos módulos de LED. inclui metacrilato de proteção impermeável com proteção UV.
- Alimentação:** Driver IP67 incluído em todos os modelos. Opcionalmente se pode fornecer com driver regulável 1-10 (Ref.- DR), driver regulável Dali (Ref.- DRD) e driver regulavel programavel (Ref.- DRP).
- Lâmpadas:** Módulo compOSTO POR LEDs Luxeon de Lumileds M o Mz, disponível em 150w y 300w. CRI>80 E Módulo disponível em 3000K, 4000K y 5000K.
- Vida útil:** Vida útil média estimada de 50.000.
- Proteções:** O PCB incorpora diodos de segurança para proteger e garantir o seu perfeito funcionamento.
- Instalação:** Instalado diretamente na parede ou teto (parafusos não incluídos). Incorpora um conector de alimentação rápida de 3 ou 5 pólos IP65.
- Temp. ambiente:** -20°C a 40°C
- Cores:** Corpo do aparelho em cinza. Feche do difusor transparente. Disponíveis em outras cores RAL baixo pedido.



| Ricarico por ottica / Acréscimo por optica  | 150w  |
|---|-------|
| Ref. 6 Ótica asimétrica aerea 140° longitudinal e trasversale 80°<br>Optique assimétrica aerea 140° longitudinalmente e 80° transversal | 18,90 |
| Ref. 7 Ótica asimétrica 50° Counter-beam / Optica assimetrica 50° Counter-faisceau  | 18,95 |

| Ricarico driver / Acrescimo em relação ao driver             | 150w   |
|--|--------|
| Ref. DR Driver regulabile 1 - 10v / Driver regulável 1 - 10v | 135,00 |
| Ref. DRD Driver regulabile Dali / Driver regulavel Dali      | 139,00 |
| Ref. DRP Driver programmabile / Driver programável           | 165,00 |

Esempio per comporre un riferimento con le opzioni  
Exemplo para compor uma referência com opções

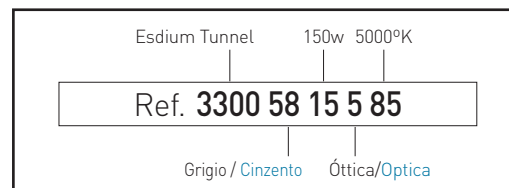

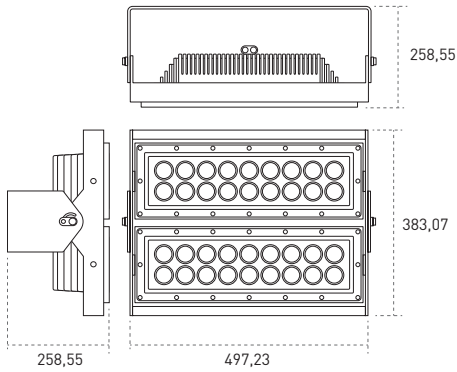

Esdium Tunnel LED M2



Ref. 5

Óptica asimétrica 2 lati 120° log. e 40° trasversale a 25°  
Optica assimetrica 2 lados 120° log. e 40° transversal a 25°

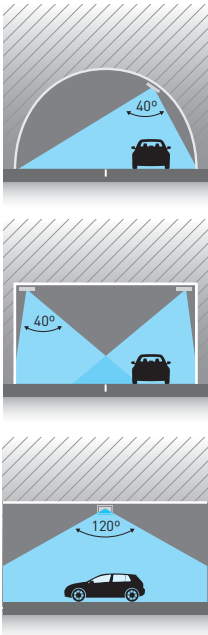

Ref. 6

Óptica asimétrica aerea 140° log. e trasversale 80°  
Optica assimetrica aerea 140° log. e 80° transversal

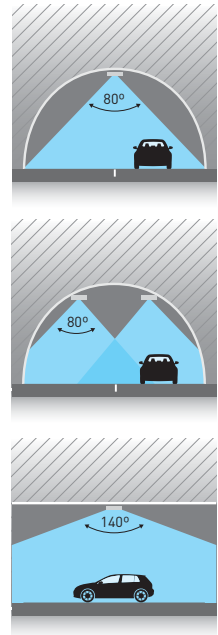

Ref. 7

Óptica asimétrica 50° Counter-beam  
Optica assimetrica 50° Counter-beam

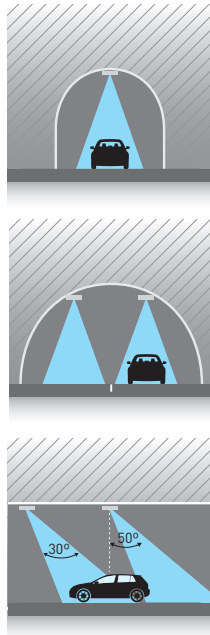

**Esdium Tunnel M2 - 300w - Orizzontale - Ottiche asimmetrici 2 lati**  
**Esdium Tunnel M2 - 300w - Horizontal - Opticas Assimétricas 2 lados**

Include driver e lámpadina LEDs / Inclui driver e lâmpara led

| Ref.            | Colori / Cores    | Lumens | Module | W    | €       | RAEE lum. |
|-----------------|-------------------|--------|--------|------|---------|-----------|
| 3300 58 30 5 85 | Grigio / Cinzento | 32040  | M2 (2) | 300w | 1499,40 | 0,60      |

\* Somministrato di serie con LED 5000°K. / Fornecisa de forma stamd com LED 5000°K.  
\* Somministrato di serie con ottica asimétrica 2 lati 120° log. e 40° trasversale a 25°.  
Fornecisa de forma stamd com opticas assimetrica 2 lados 120° log. e 40° transversal a 25°.

| OPZIONI LED / OPÇÕES LED                            | Ref. 83 | Ref. 84 | Ref. 85 |        |
|---|---------|---------|---------|--------|
| CRI>80 / Temperatura di colori / Temperatura da cor | W       | 3000°K  | 4000°K  | 5000°K |
| Lumens  | 300w    | 28116   | 31680   | 32040  |

Ricarico per ottica / Acréscimo por optica 300w

|        |  |       |
|--------|--|-------|
| Ref. 6 | Óptica asimétrica aerea 140° longitudinale e trasversale 80°<br>Optique assimétrica aerea 140° longitudinalmente e 80° transversal | 37,80 |
| Ref. 7 | Óptica asimétrica 50° Counter-beam / Optica assimetrica 50° Counter-faisceau   | 37,90 |

Ricarico driver / Acrescimo em relação ao driver 300w

|          |  |        |
|----------|--|--------|
| Ref. DR  | Driver regolabile 1 - 10v / Driver regulável 1 - 10v | 270,00 |
| Ref. DRD | Driver regolabile Dali / Driver regulavel Dali       | 278,00 |
| Ref. DRP | Driver programmabile / Driver programável            | 330,00 |







## Esdium Industrial LED

Grado di protezione **IP66** / Resistenza agli urti **IK08**

|                        |  |
|------------------------|--|
| <b>Materiale:</b>      | Modulo e lira fabbricato in alluminio iniettato rivestita de verniciatura al forno.  |
| <b>Ottica:</b>         | Ottica 100°, 50°, 41°, 32°, 21° e asimmetriche a 2 lati inclusi nel Modulo LED. Include metacrilato protettivo impermeabile con protezione UV.   |
| <b>Alimentazione:</b>  | Driver IP67 incluso in tutti i modelli. Come opzione si puo fornire driver regolabile 1-10 (Ref.- DR), driver regolabile Dali (Ref.- DRD) e driver regolabile programmabile (Ref.- DRP). |
| <b>Lampadine:</b>      | Modulo che comprende LEDs Luxeon di Lumileds M o Mz, disponibile in 150w, 300w, 450w y 600w. CRI>80 E disponibile in 3000K, 4000K y 5000K.   |
| <b>Vida utile:</b>     | Vita utile media stimata di 50.000 ore.  |
| <b>Protezioni:</b>     | Il PCB incorpora diodi di sicurezza per proteggere e garantire il loro perfetto funzionamento.   |
| <b>Installazione:</b>  | E' installato direttamente al soffitto con l' uso delle suspensione (viti non incluse). Incorpora un connettore di alimentazione veloce di 3 o 5 poli IP65.                              |
| <b>Temp. ambiente:</b> | -20°C a 40°C   |
| <b>Colori:</b>         | Corpo dell'apparecchio in grigio. Chiusura diffusore trasparente. Disponibili In altri colori RAL sotto richiesta  |



### Esdium Industrial M1 - 150w - Ottica 100 ° di apertura Esdium Industrial M1 - 150w - Optics 100 ° de abertura



Include driver e lámpadina LEDs / Inclui driver e lâmpara led

| Ref.            | Colori / Cores    | Lumens | Module | W    | €      | RAEE lum. |
|-----------------|-------------------|--------|--------|------|--------|-----------|
| 4400 58 15 0 85 | Grigio / Cinzento | 16560  | M1 (1) | 150w | 720,10 | 0,60      |

#### OPZIONI LED / OPÇÕES LED

|   | Ref. 83 | Ref. 84 | Ref. 85 |
|---|---------|---------|---------|
| CRI>80 / Temperatura di colori / Temperatura da cor | 3000°K  | 4000°K  | 5000°K  |
| Lumens  | 150w    | 15300   | 16290   |
|   |         | 16560   |         |

## Esdium Industrial LED

Grau de proteção **IP66** / Proteção contra impactos **IK08**

|                        |  |
|------------------------|--|
| <b>Material:</b>       | Módulo e lira feito de alumínio fundido com revestimento de pintura ao forno.  |
| <b>Óptica:</b>         | Óptica 100°, 50°, 41°, 32°, 21° e assimétricos 2 lados incluída nos módulos de LED. Inclui metacrilato de protecção à prova de água com proteção UV.   |
| <b>Alimentação:</b>    | Driver IP67 incluído em todos os modelos. Opcionalmente se pode fornecer com driver regulável 1-10 (Ref.- DR), driver regulável Dali (Ref.- DRD) e driver regulavel programavel (Ref.- DRP). |
| <b>Lâmpadas:</b>       | Módulo compOSTO POR LEDs Luxeon de Lumileds M o Mz, disponível em 150w, 300w, 450w y 600w. CRI>80 E Módulo disponível em 3000K, 4000K y 5000K.   |
| <b>Vida útil:</b>      | Vida útil média estimada de 50.000.  |
| <b>Proteções:</b>      | O PCB incorpora diodos de segurança para proteger e garantir o seu perfeito funcionamento.   |
| <b>Instalação:</b>     | Instalado diretamente ao teto através da suspensão (parafusos não incluídos). Incorpora um conector de alimentação rápida de 3 ou 5 pólos IP65.  |
| <b>Temp. ambiente:</b> | -20°C a 40°C   |
| <b>Cores:</b>          | Corpo do aparelho em cinza. Feche do difusor transparente. Disponíveis em outras cores RAL baixo pedido.   |

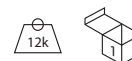
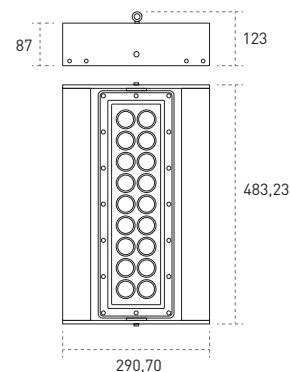

Esdium Industrial LED M1

| Ricarico por ottica / Acréscimo por optica  | 150w  |
|---|-------|
| Ref. 1 Óttica simmetrica estensiva 41° / Optica simetrica estensiva 41°   | 79,38 |
| Ref. 2 Óttica simmetrica media 32° / Optica simetrica media 32°   | 79,38 |
| Ref. 3 Óttica simmetrica intensiva 21° / Optica simetrica intensiva 21°   | 79,38 |
| Ref. 4 Óttica asimmetrica frontal 50° / Optica assimetrica frontal 50°  | 94,50 |
| Ref. 5 Óttica asimmetrica 2 lati 120° log. e 40° transversale a 25°<br>Optica assimetrica 2 lados 120° log. e 40° transversal a 25° | 94,50 |

| Ricarico driver / Acrescimo em relação ao driver             | 150w   |
|--|--------|
| Ref. DR Driver regolabile 1 - 10v / Driver regulável 1 - 10v | 135,00 |
| Ref. DRD Driver regolabile Dali / Driver regulavel Dali      | 139,00 |
| Ref. DRP Driver programmabile / Driver programável           | 165,00 |

Esempio per comporre un riferimento con le opzioni  
Exemplo para compor uma referência com opções

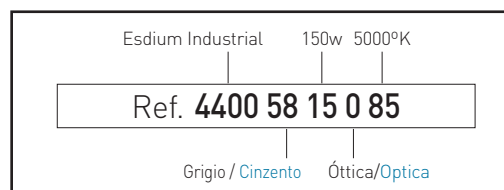

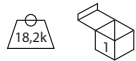
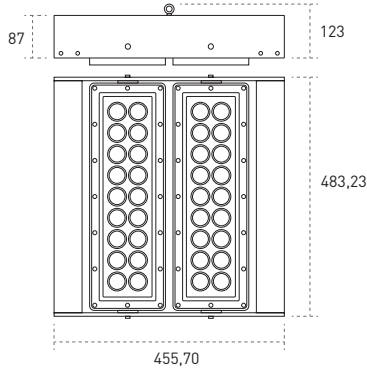

Esdium Industrial LED M2



Ref. 0

Ottica 100° di apertura  
Optics 100° de abertura

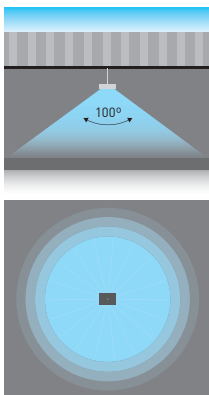

Ref. 1

Ótica simétrica extensiva 41°  
Optica simétrica extensiva 41°

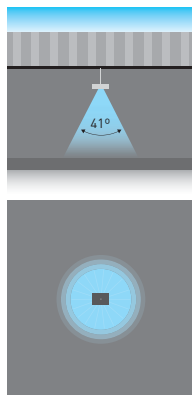

Ref. 2

Ótica simétrica media 32°  
Optica simétrica media 32°

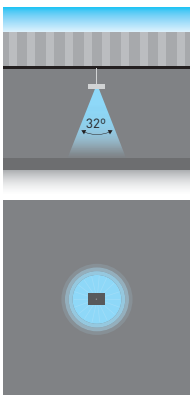

Ref. 3

Ótica simétrica intensiva 21°  
Optica simétrica intensiva 21°

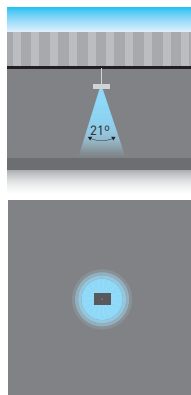

Ref. 4

Ótica asimétrica frontal 50°  
Optica asimétrica frontal 50°

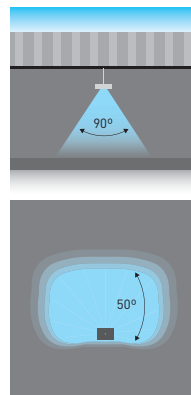

Ref. 5

Ótica asimétrica 2 lati 120° log. e 40° trasversale a 25°  
Optica asimétrica 2 lados 120° log. e 40° trasversal a 25°

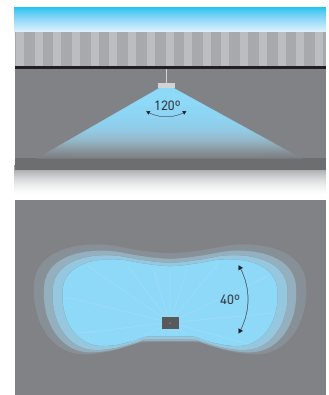

**Esdium Industrial M2 - 300w - Ottica 100 ° di apertura**  
**Esdium Industrial M2 - 300w - Optics 100 ° de abertura**



Include driver e lámpadina LEDs / Inclui driver e lâmpara led

| Ref.            | Colori / Cores    | Lumens | Module | W    | €       | RAEE lum. |
|-----------------|-------------------|--------|--------|------|---------|-----------|
| 4400 58 30 0 85 | Grigio / Cinzento | 33120  | M2 (2) | 300w | 1190,00 | 0,60      |

\* Somministrato di serie con LED 5000°K. / Fornecisa de forma stand com LED 5000°K.

\* Somministrato di serie con ottica 100° di apertura / Fornecisa de forma stand com optics 100° de abertura.

| OPTIONS LED   | Ref. 83 | Ref. 84 | Ref. 85 |
|---|---------|---------|---------|
| CRI>80 / Temperatura di colori / Temperatura da cor | 3000°K  | 4000°K  | 5000°K  |
| Lumens  | 300w    | 30600   | 32580   |

| Ricarico per ottica / Acréscimo por optica  | 300w   |
|---|--------|
| Ref. 1 Ótica simétrica extensiva 41° / Optica simétrica extensiva 41°   | 158,76 |
| Ref. 2 Ótica simétrica media 32° / Optica simétrica media 32°   | 158,76 |
| Ref. 3 Ótica simétrica intensiva 21° / Optica simétrica intensiva 21°   | 158,76 |
| Ref. 4 Ótica asimétrica frontal 50° / Optica asimétrica frontal 50°   | 189,90 |
| Ref. 5 Ótica asimétrica 2 lati 120° log. e 40° trasversale a 25° / Optica asimétrica 2 lados 120° log. e 40° trasversal a 25° | 189,90 |

| Ricarico driver / Acrescimo em relação ao driver             | 150w   |
|--|--------|
| Ref. DR Driver regulabile 1 - 10v / Driver regulável 1 - 10v | 270,00 |
| Ref. DRD Driver regulabile Dali / Driver regulavel Dali      | 278,00 |
| Ref. DRP Driver programmabile / Driver programável           | 330,00 |

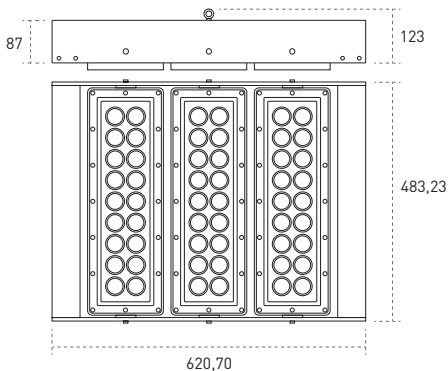

### Esdium Industrial LED M3

#### Esdium Industrial M3 - 450w - Ottica 100° di apertura Esdium Industrial M3 - 450w - Optics 100° de abertura



Incluye driver e lámpadina LEDs / Inclui driver e lâmpara led

| Ref.            | Colori / Cores    | Lumens | Module | W    | €       | RAEE lum. |
|-----------------|-------------------|--------|--------|------|---------|-----------|
| 4400 58 45 0 85 | Grigio / Cinzento | 49680  | M3 (3) | 450w | 1888,38 | 0,60      |

\* Somministrato di serie con LED 5000°K. / Fornecisa de forma stamd com LED 5000°K.

\* Somministrato di serie con ottica 100° di apertura / Fornecisa de forma stamd com optics 100° de abertura.

#### OPZIONI LED / OPÇÕES LED

|   | Ref. 83 | Ref. 84 | Ref. 85 |
|---|---------|---------|---------|
| CRI>80 / Temperatura di colori / Temperatura da cor | 3000°K  | 4000°K  | 5000°K  |
| Lumens  | 450w    | 45900   | 48870   |

| Ricarico per ottica / Acréscimo por optica |  | 450w   |
|--|--|--------|
| Ref. 1                                     | Óttica simmetrica estensiva 41° / Optica simetrica estensiva 41°   | 238,14 |
| Ref. 2                                     | Óttica simmetrica media 32° / Optica simetrica media 32°   | 238,14 |
| Ref. 3                                     | Óttica simmetrica intensiva 21° / Optica simetrica intensiva 21°   | 238,14 |
| Ref. 4                                     | Óttica asimmetrica frontal 50° / Optica assimetrica frontal 50°  | 283,50 |
| Ref. 5                                     | Óttica asimmetrica 2 lati 120° log. e 40° transversale a 25°<br>Optica assimetrica 2 lados 120° log. e 40° transversal a 25° | 283,50 |

| Ricarico driver / Acrescimo em relação ao driver |  | 450w   |
|--|--|--------|
| Ref. DR  | Driver regulabile 1 - 10v / Driver regulável 1 - 10v | 405,00 |
| Ref. DRD   | Driver regulabile Dali / Driver regulavel Dali       | 417,00 |
| Ref. DRP   | Driver programmabile / Driver programável            | 495,00 |

Esempio per comporre un riferimento con le opzioni  
Exemplo para compor uma referência com opções

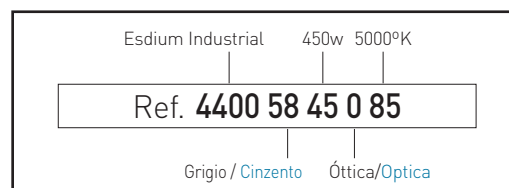

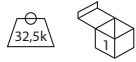
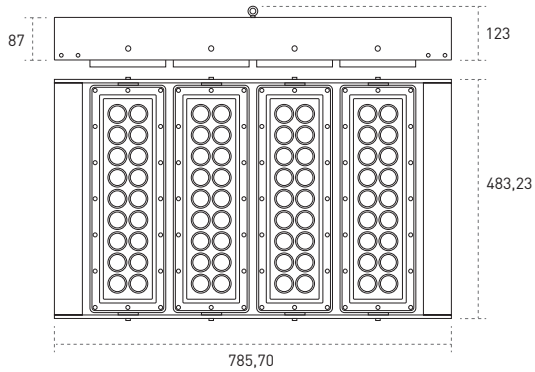

Esdium Industrial LED M4



Ref. 0

Ottica 100° di apertura  
Optics 100° de abertura

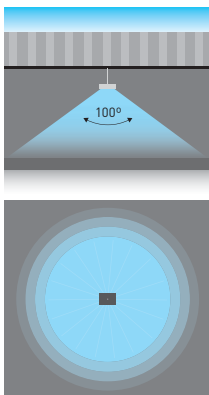

Ref. 1

Ótica simétrica extensiva 41°  
Optica simétrica extensiva 41°

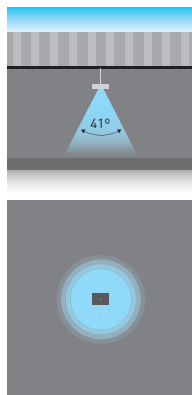

Ref. 2

Ótica simétrica media 32°  
Optica simétrica media 32°

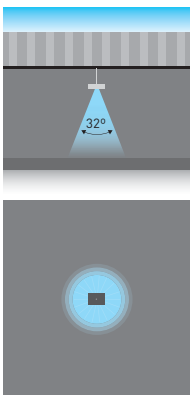

Ref. 3

Ótica simétrica intensiva 21°  
Optica simétrica intensiva 21°

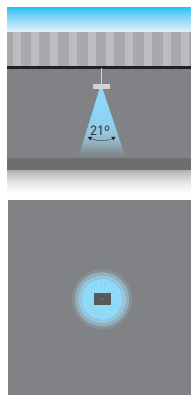

Ref. 4

Ótica asimétrica frontal 50°  
Optica assimétrica frontal 50°

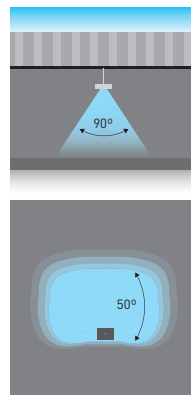

Ref. 5

Ótica asimétrica 2 lati 120° log. e  
40° trasversale a 25°  
Optica assimétrica 2 lados 120° log.  
e 40° trasversal a 25°

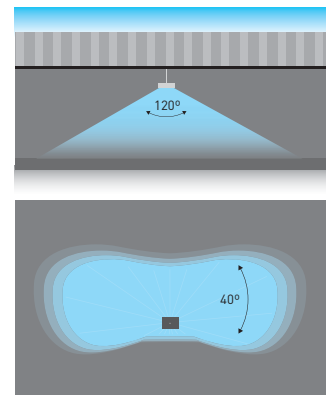

**Esdium Industrial M4 - 600w - Ottica 100 ° di apertura**  
**Esdium Industrial M4 - 600w - Optics 100 ° de abertura**



Include driver e lámpadina LEDs / Inclui driver e lâmpara led

| Ref.            | Colori / Cores    | Lumens | Module | W    | €       | RAEE lum. |
|-----------------|-------------------|--------|--------|------|---------|-----------|
| 4400 58 60 0 85 | Grigio / Cinzento | 66240  | M4 (4) | 600w | 2560,44 | 0,60      |

\* Somministrato di serie con LED 5000°K. / Fornecisa de forma stamd com LED 5000°K.

\* Somministrato di serie con ottica 100° di apertura / Fornecisa de forma stamd com optics 100° de abertura.

**OPZIONI LED / OPÇÕES LED**

|   | Ref. 83 | Ref. 84 | Ref. 85 |
|---|---------|---------|---------|
| CRI>80 / Temperatura di colori / Temperatura da cor | 3000°K  | 4000°K  | 5000°K  |
| Lumens  | 600w    | 61200   | 65160   |

**Ricarico per ottica / Acréscimo por optica**

|  | 600w   |
|--|--------|
| Ref. 1 Ótica simétrica extensiva 41° / Optica simétrica extensiva 41°  | 317,52 |
| Ref. 2 Ótica simétrica media 32° / Optica simétrica media 32°  | 317,52 |
| Ref. 3 Ótica simétrica intensiva 21° / Optica simétrica intensiva 21°  | 317,52 |
| Ref. 4 Ótica asimétrica frontal 50° / Optica assimétrica frontal 50°   | 378,00 |
| Ref. 5 Ótica asimétrica 2 lati 120° log. e 40° trasversale a 25° / Optica assimétrica 2 lados 120° log. e 40° trasversal a 25° | 378,00 |

**Ricarico driver / Acrescimo em relação ao driver**

|  | 600w   |
|--|--------|
| Ref. DR Driver regulabile 1 - 10v / Driver regulável 1 - 10v | 540,00 |
| Ref. DRD Driver regulabile Dali / Driver regulavel Dali      | 556,00 |
| Ref. DRP Driver programmabile / Driver programável           | 660,00 |





## Esdium RGBW LED

Grado di protezione IP66 / Resistenza agli urti IK08

- Materiale:** Modulo e lira fabbricato in alluminio iniettato rivestita de verniciatura al forno.
- Ottica:** Ottiche RGBW incluse nei moduli LED. Include metacrilato protettivo impermeabile con protezione UV.
- Alimentazione:** Driver IP67 incluso in tutti i modelli. Si può opzionalmente essere fornito con telecomando da incasso a parete RGBW DMX .
- Lampadine:** Modulo che comprende LEDs Oslon SSL, disponibile en 95w , 190w y 285w. CRI>80 E disponibile en 3000K, 4000K y 5000K.
- Vida utile:** Vita utile media stimata di 50.000 ore.
- Protezioni:** Il PCB incorpora diodi di sicurezza per proteggere e garantire il loro perfetto funzionamento.
- Installazione:** E' installato direttamente a parete o soffitto (viti non incluse). Incorpora un connettore di alimentazione veloce di 3 o 5 poli IP65.
- Temp. ambiente:** -20°C a 40°C
- Colori:** Corpo dell'apparecchio in grigio. Chiusura diffusore trasparente. Disponibili In altri colori RAL sotto richiesta



Drivers box / Caixa drivers

Esdium RGBW M1 - 95w  
Esdium RGBW M1 - 95w



Include driver e lâmpadina LEDs / Inclui driver e lâmpara led

| Ref.                 | Colori / Cores    | Lumens | Module | W   | €       |
|----------------------|-------------------|--------|--------|-----|---------|
| 7300 58 95 0 85 RGBW | Grigio / Cinzento | 6136   | M1 (1) | 95w | 1386,45 |

\* Somministrato di serie con LED 5000°K. / Fornecisa de forma stamd com LED 5000°K.

\* Somministrato di serie con ottica 80° di apertura / Fornecisa de forma stamd com optics 80° de abertura.

## Esdium RGBW LED

Grau de proteção IP66 / Proteção contra impactos IK08

- Material:** Módulo e lira feito de alumínio fundido com revestimento de pintura ao forno.
- Óptica:** Ópticas RGBW incluídas nos módulos de LED. Inclui metacrilato de proteção impermeável com proteção UV.
- Alimentação:** Driver IP67 incluído em todos os modelos. Opcionalmente, pode ser fornecido com controle remoto recesso parede RGBW DMX .
- Lâmpadas:** Módulo composto por LEDs Oslon SSL, disponível en 95w, 190W y 250w. CRI>80 E Módulo disponível en 3000K, 4000K y 5000K.
- Vida útil:** Vida útil média estimada de 50.000.
- Proteções:** O PCB incorpora diodos de segurança para proteger e garantir o seu perfeito funcionamento.
- Instalação:** Instalado diretamente na parede ou teto (parafusos não incluídos). Incorpora um conector de alimentação rápida de 3 ou 5 pólos IP65.
- Temp. ambiente:** -20°C a 40°C
- Cores:** Corpo do aparelho em cinza. Feche do difusor transparente. Disponíveis em outras cores RAL baixo pedido.

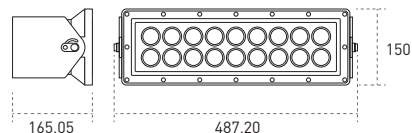

Esdium RGBW LED M1

### OPZIONI LED / OPÇÕES LED

|   | Ref. 83  | Ref. 84 | Ref. 85 |
|---|----------|---------|---------|
| CRI>80 / Temperatura di colori / Temperatura da cor | W 3000°K | 4000°K  | 5000°K  |
| LUMENS  | 95w 6136 | 6136    | 6136    |

| Ricarico por ottica / Acréscimo por optica                              | 95w    |
|---|--------|
| Ref. 8 Óptica simmetrica intensiva 48° / Optica simétrica intensica 48° | 178,80 |
| Ref. 9 Óptica simmetrica 11° / Optica simétrica 11°                     | 192,90 |

| Ricarico driver / Acrescimo em relação ao driver  | 95w    |
|---|--------|
| Ref. 4500 Controllo remoto da incasso a parete RGBW DMX / Controle Remoto recesso parede RGBW DMX | 335,52 |



Drivers box / Caixa drivers

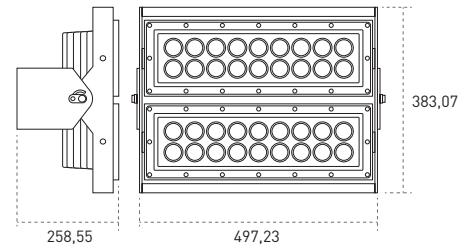

Esdium RGBW LED M2

Esdium RGBW M2 - 190w  
Esdium RGBW M2 - 190w



Incluye driver e lâmpadina LEDs / Inclui driver e lâmpara led

| Ref.                 | Colori / Cores    | Lumens | Module | W    | €       |
|----------------------|-------------------|--------|--------|------|---------|
| 7300 58 19 0 85 RGBW | Grigio / Cinzento | 12272  | M2 (2) | 190w | 2679,90 |

\* Somministrato di serie con LED 5000°K. / Fornecisa de forma stamd com LED 5000°K.

\* Somministrato di serie con ottica 80° di apertura / Fornecisa de forma stamd com optics 80° de abertura.

OPZIONI LED / OPÇÕES LED

|   | Ref. 83    | Ref. 84 | Ref. 85 |
|---|------------|---------|---------|
| CRI>80 / Temperatura di colori / Temperatura da cor | W 3000°K   | 4000°K  | 5000°K  |
| LUMENS  | 190w 12272 | 12272   | 12272   |

Ricarico por ottica / Acréscimo por optica

|   |        |
|---|--------|
|   | 190w   |
| Ref. 8 Óptica simmetrica intensiva 48° / Optica simetrica intensica 48° | 372,90 |
| Ref. 9 Óptica simmetrica 11° / Optica simetrica 11°                     | 398,60 |

Ricarico driver / Acréscimo em relação ao driver

|  |        |
|--|--------|
|  | 190w   |
| Ref. 4500 Controllo remoto da incasso a parete RGBW DMX<br>Controle Remoto recesso parede RGBW DMX | 335,52 |



Drivers box / Caixa drivers

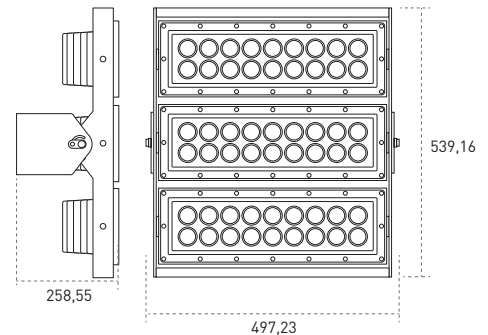

Esdium RGBW LED M3

Esdium RGBW M3 - 285w  
Esdium RGBW M3 - 285w



Incluye driver e lâmpadina LEDs / Inclui driver e lâmpara led

| Ref.                 | Colori / Cores    | Lumens | Module | W    | €       |
|----------------------|-------------------|--------|--------|------|---------|
| 7300 58 28 0 85 RGBW | Grigio / Cinzento | 18408  | M3 (3) | 285w | 3972,80 |

\* Somministrato di serie con LED 5000°K. / Fornecisa de forma stamd com LED 5000°K.

\* Somministrato di serie con ottica 80° di apertura / Fornecisa de forma stamd com optics 80° de abertura.

OPZIONI LED / OPÇÕES LED

|   | Ref. 83    | Ref. 84 | Ref. 85 |
|---|------------|---------|---------|
| CRI>80 / Temperatura di colori / Temperatura da cor | W 3000°K   | 4000°K  | 5000°K  |
| LUMENS  | 285w 18408 | 18408   | 18408   |

Ricarico por ottica / Acréscimo por optica

|   |        |
|---|--------|
|   | 285w   |
| Ref. 8 Óptica simmetrica intensiva 48° / Optica simetrica intensica 48° | 562,90 |
| Ref. 9 Óptica simmetrica 11° / Optica simetrica 11°                     | 594,60 |

Ricarico driver / Acréscimo em relação ao driver

|  |        |
|--|--------|
|  | 285w   |
| Ref. 4500 Controllo remoto da incasso a parete RGBW DMX<br>Controle Remoto recesso parede RGBW DMX | 335,52 |







## Konak LED

Grado di protezione IP65 / Resistenza agli urti IK08

Konak LED è un apparecchio luminoso dal design innovativo, in cui l'estetica è stata ottimizzata per essere utilizzato sia come campana industriale sia come luce generale, con un alto rendimento in robustezza e affidabilità.

È caratterizzato da una grande efficienza luminosa, grazie alla sua chiusura in policarbonato trasparente, al suo corpo fabbricato in alluminio iniettato e alla qualità delle sue componenti elettroniche.

Ha la flessibilità per adattarsi a qualsiasi ambiente, con la possibilità di diverse potenze (40w, 100w e 200w), due diversi gradi di apertura (80° e 150°) e diversi tipi di regolazione che permettono un maggiore risparmio energetico.

Incluse una protezione LED per garantire che, se un LED smette di funzionare, i rimanenti continuano a farlo. La versione programmabile è fornita con un sensore NTC per proteggere l'apparecchio da eventuali sovratemperature.

|                       |   |
|-----------------------|---|
| <b>Materiale:</b>     | Corpo fabbricato in alluminio iniettato con verniciatura a forno.   |
| <b>Ottica:</b>        | Ottica 80° integrata nei punti LED. Protezione stagna e UV data dal protettore in policarbonato.  |
| <b>Alimentazione:</b> | Driver IP67 incluso in tutti i modelli. Su richiesta può essere fornito con driver dimmerabile 1-10V (Ref.- DR), driver dimmerabile Dali (Ref.- DRD) o driver dimmerabile programmabile (Ref.- DRP), e kit di emergenza con 1 o 3 ore di autonomia (KE1-KE3).   |
| <b>Lampade:</b>       | Fonte luminosa: Moduli composti da LED Osram Oslon SSL con potenza totale di 40w, 100w e 200w. Disponibile in 3000°K, 4000°K e 5000°K. CRI > 80. Include protezione LED per aumentare l'affidabilità.   |
| <b>Vita utile:</b>    | La vita utile media stimata è di 50.000 ore.  |
| <b>Protezione:</b>    | La scheda PCB incorpora diodi di protezione per aumentare l'affidabilità. La versione programmabile include un sensore NTC come protezione per eventuali eccessi di temperatura, riducendo la potenza di funzionamento o se necessario spegnendo l'apparecchio. |
| <b>Installazione:</b> | Direttamente a soffitto con sospensione (viti e sospensioni non incluse). Include connettore rapido di 3 o 5 poli IP65. Temperatura dell'ambiente: Da -20°C a 40°C.   |
| <b>Colori:</b>        | Il corpo è grigio. La chiusura del diffusore è trasparente.   |



## Konak LED

Grau de proteção IP65 / Protecção contra impactos IK08

Konak Led é uma luminária com um design inovador, onde a estética foi otimizada poder ser utilizada como luminária industrial ou como projector de luz, obtendo um alto desempenho luminoso e elevada fiabilidade.

Com uma grande eficiência luminosa devida ao corpo em alumínio injectado difusor em policarbonato transparente, e á elevada qualidade dos componentes electronicos.

Esta luminária pode ser aplicada em qualquer superfície, sendo produzida com diferentes potências, 40W, 100W e 200W, e dois ângulos de abertura, 80° e 150° permite ainda diferentes tipos de regulação permitindo maior economia de energia.

Inclui LEDs de proteção que garantem que se algum Led avariar, a corrente fornecida aos restantes Leds se mantém inalterada, garantindo a continuidade de funcionamento da luminária. A versão programável é fornecida com sensor NTC para proteger a luminária contra ocasionais sobreaquecimentos.

|                            |  |
|----------------------------|--|
| <b>Material:</b>           | Corpo em alumínio injectado com pintura no forno.  |
| <b>Óptica:</b>             | Modulos LED incluem optica com 80°. Inclui policarbonato com junta IP65 com proteção UV.   |
| <b>Alimentação:</b>        | Driver com IP67 incluído para todos os modelos. Opcionalmente pode ser fornecido com driver regulável 1-10V (Ref.- DR), driver regulável Dali (Ref.- DRD), driver com regulação programável (Ref.- DRP), e kit de emergência para LED com 1h ou 3h de autonomia (KE1-KE3). |
| <b>Lâmpadas:</b>           | Composto por Oslon SLL Osram LED com uma potência total de 40W, 100W e 200W. Disponível em 3000K, 4000K e 5000K. CRI > 80. Inclui leds de proteção para aumentar a fiabilidade.  |
| <b>Estimativa de vida:</b> | Vida útil estimada 50,000 horas.   |
| <b>Proteções:</b>          | A placa PCB incorpora diodos protetores para aumentar a fiabilidade. A versão programável inclui sensor NTC para proteção contra sobreaquecimentos ocasionais, reduzindo o fluxo ou até mesmo desligando a da luminária.   |
| <b>Instalação:</b>         | Fixação diretamente ao teto ou em suspensão (parafusos e suspensões não incluídas). Inclui conector rápido de 3 ou 5 pólos IP65. Temperatura de funcionamento: de -20°C a 40°C.  |
| <b>Cores:</b>              | Luminária em cinza. Por opção difusor Opal.  |

### Konak ottica LED 80°

### Konak óptica LED 80°



Incluye driver e lampade LED / Inclui driver e lâmpadas LED

| Ref.          | Colori / Cores    | Lumens | W    | €      |
|---------------|-------------------|--------|------|--------|
| 4290 58 40 85 | Grigio / Cinzento | 4725   | 40w  | 493,80 |
| 4290 58 10 85 | Grigio / Cinzento | 11287  | 100w | 512,70 |
| 4290 58 15 85 | Grigio / Cinzento | 16800  | 150w | 676,90 |
| 4290 58 20 85 | Grigio / Cinzento | 22575  | 200w | 799,80 |
| 4290 58 25 85 | Grigio / Cinzento | 27562  | 250w | 994,00 |

\* Di serie fornito con LED 5700°K. / Por defeito fornecida com módulos LED 5700°.

\* Di serie fornito con ottica 80°. / Por defeito fornecida com optica de 80°.

### OPZIONI LED / OPÇÕES LED

| CRI > 80 / Temperatura di colori / Temperatura da cor | W    | Ref. 83 | Ref. 84 | Ref. 85 |
|---|------|---------|---------|---------|
|   |      | 3000°K  | 4000°K  | 5000°K  |
| Lumens Osram Oslon SSL L                              | 40w  | 4410    | 4567    | 4725    |
|   | 100w | 10535   | 10911   | 11287   |
|   | 150w | 15680   | 16240   | 16800   |
|   | 200w | 21070   | 21822   | 22575   |
|   | 250w | 25725   | 26643   | 27562   |

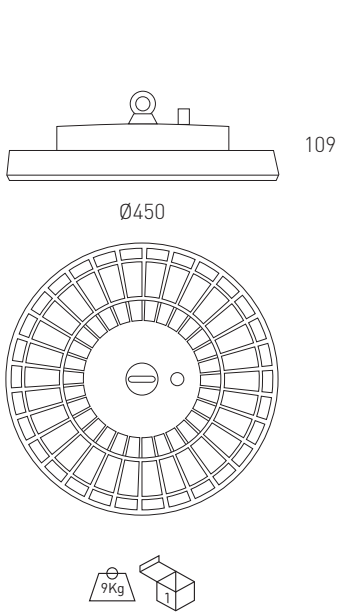

Video installazione  
Video de instalação



| Incremento di prezzo per accessori / Acessórios |   | 40w    | 100w   | 150w   | 200w   | 250w   |
|---|---|--------|--------|--------|--------|--------|
| Ref. DR   | Driver 1-10V dimmerabile / Driver regulável 1-10V                               | -      | 51,50  | 176,40 | 243,20 | 352,80 |
| Ref. DRD  | Driver dimmerabile Dali / Driver regulável Dali                                 | 51,30  | 64,80  | 182,40 | 268,50 | 356,60 |
| Ref. DRP  | Driver programmabile / Driver de regulação programável                          | 71,30  | 94,80  | 183,50 | 288,50 | 356,40 |
| Ref. KE1  | Kit di emergenza 1 ora di autonomia / Kit de emergência uma hora de autonomia   | 139,90 | 151,60 | 180,20 | 180,20 | 180,20 |
| Ref. KE3  | Kit di emergenza 3 ore di autonomia / Kit de emergência de 3 horas de autonomia | 220,60 | 234,60 | 240,20 | 240,20 | 240,20 |
| Ref. 3409                                       | LED ottica simmetrica 48° / LEDs com ópticas simétricas 48°                     | 32,40  | 72,24  | -      | 140,00 | -      |
| Ref. 3421                                       | LED ottica simmetrica 150° / LEDs com ópticas simétricas 150°                   | 1,40   | 3,30   | 5,50   | 6,60   | 7,90   |
| Ref. 4315                                       | Diffusore opalino / Difusor Opal  | 12,90  | 12,90  | 12,90  | 12,90  | 12,90  |
| Ref. DM8  | Sensore di movimento / Detector de movimento                                    | 30,00  | 30,00  | 30,00  | 30,00  | 30,00  |





118

CASECO



E-2928 BML

## Kloss LED plafoniera stagna

Grado di protezione IP65 / Resistenza agli urti IK09

Kloss LED, la plafoniera stagna del futuro, nel presente.

Kloss LED è il risultato di una combinazione di disegno, funzionalità ed efficienza come nuovo concetto di illuminazione per parcheggi, impianti industriali e luoghi che richiedono un elevato grado di protezione.

Apparecchio luminoso compatto dotato della più recente tecnologia LED Duris E3 Osram che, insieme al suo diffusore PMMA (polimetilmetacrilato), fornisce un'eccellente uniformità e comfort visivo.

Kloss LED è realizzato in policarbonato iniettato ad alta resistenza e qualità, ed è dotato di chiusura e accessori in acciaio inox, che forniscono un alto grado di protezione agli urti e di resistenza antivandalica.

Il semplice sistema di installazione tramite clip a soffitto o parete, assieme al connettore rapido di alimentazione IP65, permette di lavorare facilmente senza dover aprire l'apparecchio. Inoltre, l'integrazione di un sistema anti-furto e la sua enorme resistenza, lo rendono ideale per l'illuminazione pubblica o di aree industriali.

Sono disponibili diverse temperature di colore, driver dimmerabile Dali o 1-10V, e la possibilità di sensori solari con regolazione automatica.

|                           |  |
|---------------------------|--|
| <b>Materiale:</b>         | Corpo fabbricato in policarbonato.   |
| <b>Ottica:</b>            | Diffusore opalino in policarbonato con protezione UV che fornisce un'illuminazione omogenea su tutta la superficie.  |
| <b>Alimentazione:</b>     | Driver incluso per tutti i modelli. Su richiesta, fornito con driver dimmerabile 1-10V, driver dimmerabile Dali, controllo del flusso luminoso e/o di presenza, kit di emergenza per LED da 1 o 3 ore.   |
| <b>Lampade:</b>           | Moduli PCB composti da LED Osram Duris E3 con potenza totale di 41W. CRI>80. Disponibile anche con temperatura di colore di 3000°K, 4000°K e 5700°K.   |
| <b>Vita utile:</b>        | La vita utile media stimata è di 50.000 ore.   |
| <b>Installazione:</b>     | Direttamente a soffitto mediante 2 clip in acciaio inox che vanno fissate alla superficie con viti (non incluse). Disponibile anche l'opzione di montaggio antivandalica. Include 2 connettori elettrici rapidi da 3 o 5 poli per evitare l'apertura dell'apparecchio. |
| <b>Luce di sicurezza:</b> | Offre la possibilità di stabilire un livello di illuminazione di sicurezza, con una potenza permanente del 10%, aggiunta al controllo di presenza e alla regolazione del flusso luminoso (CFPS). Questo sistema controlla fino a 25 driver dimmerabili Dali (DRD).     |
| <b>Colori:</b>            | Il corpo è grigio, il diffusore è opalino.   |

## Kloss LED luminaria estanque

Grau de proteção IP65 / Proteção contra impactos IK09

Kloss Led, é a luminária estanque com placa de Leds do futuro no presente.

Kloss Led é o resultado da combinação de design, funcionalidade e eficiência como um novo conceito de iluminação para parques de estacionamento, instalações industriais e locais que requerem um elevado grau de protecção.

Esta é uma luminária compacta equipada com a mais recente tecnologia LED Duris E3 Osram, que juntamente com o seu difusor de PMMA (polimetacrilato de - metacrilato), proporciona uma excelente uniformidade e conforto visual.

Kloss Led, luminária feita em policarbonato injetado com alta qualidade e resistência, com molas de fecho em aço inoxidável que proporcionam um grau de protecção e de alto nível anti-vandalismo.

O sistema de fixação simples através de suportes para teto ou parede, e a ficha de ligação com IP65 permite a instalação sem necessidade de aceder o interior da luminaria. Além disso, a incorporação de um sistema anti-roubo e sua enorme resistência torna-a ideal para a iluminação pública ou de áreas industriais.

Disponível com diversas temperaturas de cor, por opção com drivers reguláveis DALI ou 1-10V, e a opção de sensores de luz natural com regulação automática.

|                          |  |
|--------------------------|--|
| <b>Material:</b>         | Corpo fabricado em policarbonato   |
| <b>Óptica:</b>           | Difusor Opal em policarbonato com proteção UV que fornece homogénea luz sobre toda a superfície.   |
| <b>Alimentação:</b>      | Todos os modelos incluem driver. Por opção pode ser equipada com drive regulável 1-10V, drive com regulação Dali, saída para sensor de luminosidade e controlo automático de luz, e LEDs de emergência para Kitscom autonomia de 1H ou de 3H.                                  |
| <b>Lâmpadas:</b>         | Módulo PCB com LED Osram Duris E3 com uma potência total de 20W, 42W e 60W. CRI> 80. Disponível em temperaturas de cor de 3000 ° K, 4000 ° K e 5700 ° K.   |
| <b>Vida útil:</b>        | Vida útil estimada 50,000 horas.   |
| <b>Instalação:</b>       | Diretamente ao teto com 2 clips de aço inoxidável (parafusos não fornecidos). Também disponível opção com anti-vandalo IK10. Inclui 2 fichas elétricas rápidas com 3 ou 5 pinos para instalar a luminária sem ter que aceder ao interior.                                      |
| <b>Luz de Segurança:</b> | Possibilidade de estabelecer um nível de iluminação mínimo de segurança de 10% da potencia total, utliando a saída de controlo para ligar o sensor de presença e regulação automática do fluxo luminoso (CFPS). Este sistema controla até 25 luminarias com driver Dali (DRD). |
| <b>Cores:</b>            | Luminária em cinzento. Difusor Opal.   |



**Connessione lineare stagna di Kloss**  
**Luminaria estanque Kloss Led para ligação linear**



Incluye 2 connettori elettrici, driver e fonte lampade LED  
 Inclui 2 fichas de ligação elétricas, driver e lâmpadas de LEDs

| Ref.          | Colori / Cores    | Lumens | W   | €      |
|---------------|-------------------|--------|-----|--------|
| 4100 58 20 84 | Grigio / Cinzento | 2000   | 20w | 169,40 |
| 4100 58 42 84 | Grigio / Cinzento | 4000   | 42w | 177,80 |
| 4100 58 60 84 | Grigio / Cinzento | 6000   | 60w | 226,40 |

\* Di serie fornito con LED 4000° K.

\* Por defeito fornecida com módulos Led com temperatura de cor 4000° K.

| OPZIONI LED / OPÇÕES LED                            | Ref. 83 | Ref. 84 | Ref. 85 |
|---|---------|---------|---------|
| CRI>80 / Temperatura di colori / Temperatura da cor | 3000°K  | 4000°K  | 5700°K  |
| Lum 20w   | 1900    | 2000    | 2100    |
| Lum 42w   | 3800    | 4000    | 4200    |
| Lum 60w   | 5700    | 6000    | 6300    |

**Connessione indipendente stagna di Kloss**  
**Luminaria estanque Kloss Led para ligação independente**



Incluye 1 connettore elettrico e 1 tappo, driver e fonte lampade LED  
 Inclui uma ficha de ligação eléctrica, uma tampa, driver e lâmpadas LED

| Ref.          | Colori / Cores    | Lumens | W   | €      |
|---------------|-------------------|--------|-----|--------|
| 4110 58 20 84 | Grigio / Cinzento | 2000   | 20w | 168,20 |
| 4110 58 42 84 | Grigio / Cinzento | 4000   | 42w | 176,80 |
| 4110 58 60 84 | Grigio / Cinzento | 6000   | 60w | 223,90 |

\* Di serie fornito con LED 4000° K.

\* Por defeito fornecida com módulos Led com temperatura de cor 4000° K.



Video installazione  
 Video de instalação

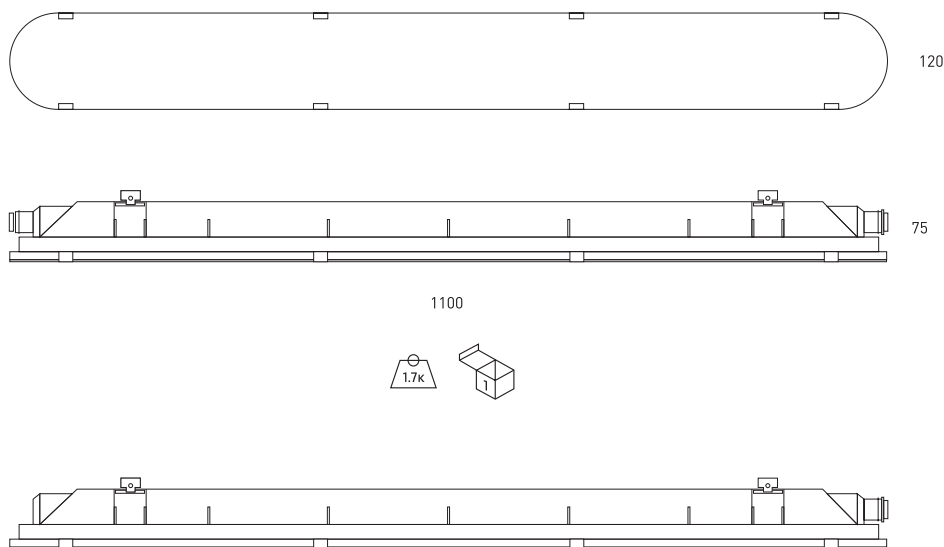

Connessione separata / Ligação independente



Ref. **CFPS**  
 Controllo di illuminazione e sistema di sensori  
 Sensor para controlo de sistema de iluminação

Incremento di prezzo per accessori / Acessórios

| Ref.             | Accessorio / Descrição   | 20/40w | 60w    |
|------------------|--|--------|--------|
| Ref. <b>DR</b>   | Driver dimmerabile 1-10V / Driver regulável 1-10V  | 79,20  | 90,10  |
| Ref. <b>DRD</b>  | Driver dimmerabile Dali / Driver regulável Dali  | 79,82  | 90,80  |
| Ref. <b>CFPS</b> | Controllo del flusso, sensore di luce e presenza, e possibilità di illuminazione di sicurezza al 10%<br>Controlo do fluxo, sensor de luminosidade e de presença com regulação de de iluminação de segurança (10% da potência total). | 216,90 | 216,90 |
| Ref. <b>CN20</b> | Connettore per 20 millimetri tubo in PVC / Conector para 20 milímetros tubo de PVC   | 1,50   | 1,50   |
| Ref. <b>FA</b>   | Fissaggio antivandalico / Fixação Anti-vandalismo  | 24,40  | 24,40  |
| Ref. <b>KE1</b>  | Kit di emergenza 1 ora di autonomia / Kit de emergência com 1 hora de autonomia  | 136,80 | 136,80 |
| Ref. <b>KE3</b>  | Kit di emergenza 3 ore di autonomia / Kit de emergência com 3 horas de autonomia   | 151,80 | 151,80 |
| Ref. <b>TPK</b>  | Tappo di tenuta per connessione separata / Capa de fechamento para conexão separada  | 1,00   | 1,00   |
| Ref. <b>DM8</b>  | Sensore di movimento / Detector de movimento   | 30,00  | 30,00  |





## Berna Eco LED

Grado di protezione IP65 / Resistenza agli urti IK08

- Materiale:** Corpo fabbricato in policarbonato.  
**Ottica:** Diffusore prismatico in policarbonato  
**Alimentazione:** Tutti i modelli includono driver e fonte luminosa.  
**Lampade:** Moduli composti da LED Osram Duris E5. Disponibile in tre temperature di colore: 3000°K, 4000°K e 5700°K.  
**Installazione:** Direttamente a soffitto con le viti (non incluse).  
**Colori:** Cuerpo de la luminaria in color gris. Difusor mate.

## Berna Eco LED

Grau de proteção IP66 / Proteção contra impactos IK08

- Material:** Corpo fabbricato em policarbonato.  
**Óptica:** Difusor prismático em policarbonato.  
**Alimentação:** Todos os modelos incluem equipamentos e lâmpadas.  
**Lâmpadas:** Módulos compostos por LEDs Duris E5. Disponível em três temperaturas de cor - 3000°K, 4000°K e 5700°K.  
**Instalação:** Diretamente ao teto com parafusos (não fornecidos).  
**Cores:** Corpo da luminária cinzento. Difusor mate.

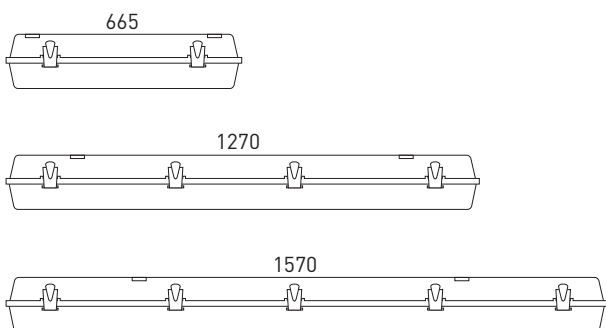

### Berna Eco LED Plafonaire stagne / Luminaria stanque

Include driver e lampade LED  
 Inclui driver e lâmpadas LED

| Ref.      | Colori / Cores    | Misurare / Medir | Lumens | W   | €      | RAEE lum. |
|-----------|-------------------|------------------|--------|-----|--------|-----------|
| 907 20 85 | Grigio / Cinzento | 665x100          | 3047   | 20w | 79,52  | 0,10      |
| 907 40 85 | Grigio / Cinzento | 1270x100         | 6094   | 40w | 109,52 | 0,10      |
| 907 60 85 | Grigio / Cinzento | 1570x100         | 8802   | 60w | 137,64 | 0,10      |

\* Di serie fornito con LED 4000° K.

\* Por defeito fornecida com módulos Led com temperatura de cor 4000° K.

#### OPZIONI LED / OPÇÕES LED

|   | Ref. 83 | Ref. 84 | Ref. 85 |
|---|---------|---------|---------|
| CRI>80 / Temperatura di colori / Temperatura da cor | 3000°K  | 4000°K  | 5700°K  |
| Lum 20w   | 2776    | 2894    | 3047    |
| Lum 40w   | 5552    | 5788    | 6094    |
| Lum 60w   | 8020    | 8631    | 8802    |

Incremento respecto al driver / Rough price increase of accessories

|   | 20/40w | 60w    |
|---|--------|--------|
| Ref. DR Driver dimmerabile 1-10V / Driver regulável 1-10V                                 | 79,20  | 90,10  |
| Ref. DRD Driver dimmerabile Dali / Driver regulável Dali                                  | 79,82  | 90,80  |
| Ref. KE1 Kit di emergenza 1 ora di autonomia / Kit de emergência com 1 hora de autonomia  | 136,80 | 136,80 |
| Ref. KE3 Kit di emergenza 3 ore di autonomia / Kit de emergência com 3 horas de autonomia | 151,80 | 151,80 |



## Flopro Z1 / Z2 / Z3 LED - Incassabile a terra

Grado di protezione IP67 / IK10

- Materiale:** Finitura in acciaio inox AISI 316. Corpo dell'apparecchio in materiale plastico niettato per il Z1, In alluminio pressofuso per Z2 e Z3 e scatola ausiliaria di PVC per incassare in opera. include protezione in vetro temperato con una resistenza fino a 5000 Kg.
- Ottica:** Integrata sull corpo illuminante, con un angolo di apertura di 120° para Z1 e 48° o 11° para Z2 e Z3.
- Alimentazione:** Tutti i modelli includono driver e lampade adeguate.
- Lampade:** LEDs Osram, Duris E5 per il Z1 e Oslon SSL per Z2 / Z3.
- Installazione:** Installazione a terra con la scatola ausiliaria per incasso in opera di cemento, non utilizzare direttamente a terra o erb.
- Colori:** Acciaio inossidabile.

## Flopro Z1 / Z2 / Z3 LED - Projetor de pavimento

Grau de proteção IP67 / IK10

- Material:** Aro exterior em aço inox AISI 316- Corpo do projetor Z1 em plástico injetado; Z2 e Z3 em alumínio injetado. Caixa negativo para encastrar em PVC. Difusor de proteção em vidro temperado com resistência até 5000 Kg.
- Óptica:** Incorporada nos módulos de Led. Ângulo de abertura de 120° para o Z1, 48° ou 11° para o Z2 e Z3.
- Alimentação:** Todos os aparelhos são equipados com drives adequados á rede.
- Lâmpadas:** Leds Osram Duris E5 para o modelo Z1 e Leds Osram Oslon SSL para o Z2 e Z3.
- Instalação:** No solo, com caixa negativo. Não instalar o corpo do projetor diretamente na terra.
- Cores:** Aço inox.

## Flopro Z1 LED circolare - Incassabile a terra / Flopro Z1 LED circular - Projector de pavimento



### Flopro Z1 LED circolare / circular

Inclui driver e lampade LED Duris E5  
 Inclui driver e lâmpadas LED Duris E5

| Ref.          | Colori / Cores                              | Lamp. | W  | €     | lum. |
|---------------|---|-------|----|-------|------|
| 6100 00 02 84 | Acciaio inossidabile / Aço inoxidável / 316 | LED   | 2w | 99,90 | 150  |

\* Somministrato di serie con angolo di massima apertura (120°).  
 \* Por defeito com ângulo de abertura máximo (120°).  
 \* Di serie fornito con LED 4000° K.  
 \* Por defeito fornecido com módulos LED 4000° K.

| OPZIONI LED / OPÇÕES LED                            | Ref. 83 | Ref. 84 | Ref. 85 |
|---|---------|---------|---------|
| CRI>80 / Temperatura di colori / Temperatura da cor | 3000°K  | 4000°K  | 5700°K  |
| Lum 2w  | 140     | 150     | 150     |

### Incremento di prezzo per LED / Aumento de preço para LED

| Ref.         | Lamp | Colori / Cores / LED | W  | €    |
|--------------|------|----------------------|----|------|
| 6100 00 02 R | LED  | Rosso / Vermelho ●   | 2w | 8,20 |
| 6100 00 02 G | LED  | Verde / Verde ●      | 2w | 8,20 |
| 6100 00 02 B | LED  | Blu / Azul ●         | 2w | 8,20 |

| Incremento di prezzo per accessori / Acessórios | €    |
|---|------|
| Ref. CMZ1 Chiusura opaco / Conclusão matt       | 6,90 |

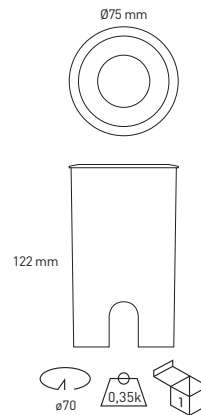

Protezione vetro temperato  
 Proteção de vidro temperado

Flopro Z2 LED circolare - Incassabile a terra / Flopro Z2 LED circular - Projector de pavimento



Flopro Z2 LED orientabile circolare / orientável circular

Incluye driver e lampade LED Oslon SSL  
Inclui driver e lâmpadas LED Oslon SSL

| Ref.          | Colori / Cores                              | Lamp. | W   | €      | lum. |
|---------------|---|-------|-----|--------|------|
| 6120 00 06 84 | Acciaio inossidabile / Aço inoxidável / 316 | LED   | 6w  | 305,53 | 650  |
| 6120 00 10 84 | Acciaio inossidabile / Aço inoxidável / 316 | LED   | 10w | 321,58 | 1170 |

- \* Somministrato di serie con angolo di massima apertura [48°].
- \* Por defeito com ângulo de abertura máximo [48°].
- \* Di serie fornito con LED 4000° K.
- \* Por defeito fornecido com módulos LED 4000° K.

Incremento di prezzo per LED / Aumento de preço para LED

| Ref.         | Lamp | Colori / Cores LED. | W   | €     |
|--------------|------|---------------------|-----|-------|
| 6120 00 06 R | LED  | Rosso / Vermelho ●  | 6w  | 9,90  |
| 6120 00 06 G | LED  | Verde / Verde ●     | 6w  | 9,90  |
| 6120 00 06 B | LED  | Blu / Azul ●        | 6w  | 9,90  |
| 6120 00 10 R | LED  | Rosso / Vermelho ●  | 10w | 16,80 |
| 6120 00 10 G | LED  | Verde / Verde ●     | 10w | 16,80 |
| 6120 00 10 B | LED  | Blu / Azul ●        | 10w | 16,80 |

OPZIONI LED / OPÇÕES LED

|   | Ref. 83 | Ref. 84 | Ref. 85 |
|---|---------|---------|---------|
| CRI>80 / Temperatura di colori / Temperatura da cor | 3000°K  | 4000°K  | 5000°K  |
| Lum 6w  | 605     | 650     | 700     |
| Lum 7w asimmetrico / assimétrico                    | 726     | 780     | 840     |
| Lum 10w   | 1089    | 1170    | 1260    |

Incremento di prezzo per accessori / Acessórios

| Ref. 11 | Angolo di apertura 11° / Ângulo de abertura 11° | 6w   | 7w   | 10w  |
|---------|---|------|------|------|
|         |   | 3,20 | 3,60 | 4,20 |

Flopro Z2 LED asim. orientabile circolare / assim. orientável circular

Incluye driver e lampade LED Oslon SSL  
Inclui driver e lâmpadas LED Oslon SSL

| Ref.          | Colori / Cores                              | Lamp. | W  | €      | lum. |
|---------------|---|-------|----|--------|------|
| 6110 00 07 84 | Acciaio inossidabile / Aço inoxidável / 316 | LED   | 7w | 323,82 | 780  |

- \* Somministrato di serie con angolo di massima apertura [48°].
- \* Por defeito com ângulo de abertura máximo [48°].
- \* Di serie fornito con LED 4000° K.
- \* Por defeito fornecido com módulos LED 4000° K.

Incremento di prezzo per LED / Aumento de preço para LED

| Ref.         | Lamp | Colori / Cores LED. | W  | €     |
|--------------|------|---------------------|----|-------|
| 6110 00 07 R | LED  | Rosso / Vermelho ●  | 7w | 12,20 |
| 6110 00 07 G | LED  | Verde / Verde ●     | 7w | 12,20 |
| 6110 00 07 B | LED  | Blu / Azul ●        | 7w | 12,20 |

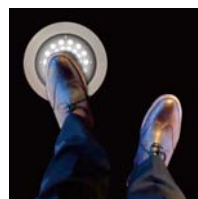
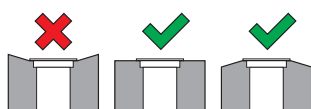
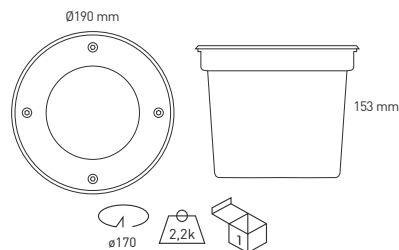

Protezione vetro temperato  
Proteção de vidro temperado



Simmetrico / Simétrico



Asimmetrico / Assimétrico

Flopro Z2 LED quadrato - Incassabile a terra / Flopro Z2 LED quadrado - Projector de pavimento



Flopro Z2 LED orientabile quadrato / orientável quadrado

Incluye driver e lampade LED Oslon SSL  
Inclui driver e lâmpadas LED Oslon SSL

| Ref.          | Colori / Cores                              | Lamp. | W   | €      | lum. |
|---------------|---|-------|-----|--------|------|
| 6130 00 06 84 | Acciaio inossidabile / Aço inoxidável / 316 | LED   | 6w  | 359,15 | 650  |
| 6130 00 10 84 | Acciaio inossidabile / Aço inoxidável / 316 | LED   | 10w | 375,48 | 1170 |

- \* Somministrato di serie con angolo di massima apertura (48°).
- \* Por defeito com ângulo de abertura máximo (48°).
- \* Di serie fornito con LED 4000° K.
- \* Por defeito fornecido com módulos LED 4000° K.

Incremento di prezzo per LED / Aumento de preço para LED

| Ref.         | Lamp | Colori / Cores LED. | W   | €     |
|--------------|------|---------------------|-----|-------|
| 6130 00 06 R | LED  | Rosso / Vermelho ●  | 6w  | 9,90  |
| 6130 00 06 G | LED  | Verde / Verde ●     | 6w  | 9,90  |
| 6130 00 06 B | LED  | Blu / Azul ●        | 6w  | 9,90  |
| 6130 00 10 R | LED  | Rosso / Vermelho ●  | 10w | 16,80 |
| 6130 00 10 G | LED  | Verde / Verde ●     | 10w | 16,80 |
| 6130 00 10 B | LED  | Blu / Azul ●        | 10w | 16,80 |

OPZIONI LED / OPÇÕES LED

|   | Ref. 83 | Ref. 84 | Ref. 85 |
|---|---------|---------|---------|
| CRI>80 / Temperatura di colori / Temperatura da cor | 3000°K  | 4000°K  | 5000°K  |
| Lum 6w  | 605     | 650     | 700     |
| Lum 7w asimmetrico / assimétrico                    | 726     | 780     | 840     |
| Lum 10w   | 1089    | 1170    | 1260    |

Incremento di prezzo per accessori / Acessórios

| Ref. 11 | Angolo di apertura 11° / Ângulo de abertura 11° | 6w   | 7w   | 10w  |
|---------|---|------|------|------|
|         |   | 3,20 | 3,60 | 4,20 |

Flopro Z2 LED asim. orientabile quadrato / assim. orientável quadrado

Incluye driver e lampade LED Oslon SSL  
Inclui driver e lâmpadas LED Oslon SSL

| Ref.          | Colori / Cores                              | Lamp. | W  | €      | lum. |
|---------------|---|-------|----|--------|------|
| 6140 00 07 84 | Acciaio inossidabile / Aço inoxidável / 316 | LED   | 7w | 377,78 | 780  |

- \* Somministrato di serie con angolo di massima apertura (48°).
- \* Por defeito com ângulo de abertura máximo (48°).
- \* Di serie fornito con LED 4000° K.
- \* Por defeito fornecido com módulos LED 4000° K.

Incremento di prezzo per LED / Aumento de preço para LED

| Ref.         | Lamp | Colori / Cores LED. | W  | €     |
|--------------|------|---------------------|----|-------|
| 6140 00 07 R | LED  | Rosso / Vermelho ●  | 7w | 12,20 |
| 6140 00 07 G | LED  | Verde / Verde ●     | 7w | 12,20 |
| 6140 00 07 B | LED  | Blu / Azul ●        | 7w | 12,20 |

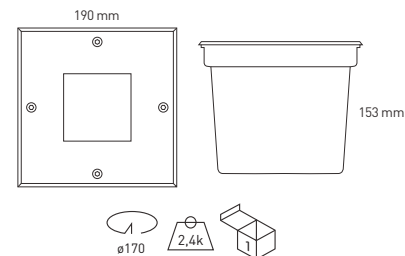

Modulo orientabile premendo o girandosulla piastra LED.  
Módulo orientável pressionando diretamente sopra a placa de LEDs.

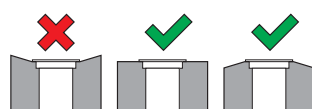

Protezione vetro temperato  
Proteção de vidro temperado



Simmetrico / Simétrico



Asimmetrico / Assimétrico

Flopro Z3 LED circolare - Incassabile a terra / Flopro Z2 LED circular - Projector de pavimento



Flopro Z3 LED orientabile circolare / orientável circular

Incluye driver e lampade LED Oslon SSL  
Inclui driver e lâmpadas LED Oslon SSL

| Ref.          | Colori / Cores                              | Lamp. | W   | €      | lum. |
|---------------|---|-------|-----|--------|------|
| 6150 00 20 84 | Acciaio inossidabile / Aço inoxidável / 316 | LED   | 20w | 549,82 | 2340 |
| 6150 00 30 84 | Acciaio inossidabile / Aço inoxidável / 316 | LED   | 28w | 596,12 | 3315 |

- \* Somministrato di serie con angolo di massima apertura (48°).
- \* Por defeito com ângulo de abertura máximo (48°).
- \* Di serie fornito con LED 4000° K.
- \* Por defeito fornecido com módulos LED 4000° K.

Incremento di prezzo per LED / Aumento de preço para LED

| Ref.         | Lamp | Colori / Cores LED. | W   | €     |
|--------------|------|---------------------|-----|-------|
| 6150 00 20 R | LED  | Rosso / Vermelho    | 20w | 34,90 |
| 6150 00 20 G | LED  | Verde / Verde       | 20w | 34,90 |
| 6150 00 20 B | LED  | Blu / Azul          | 20w | 34,90 |
| 6150 00 30 R | LED  | Rosso / Vermelho    | 28w | 69,90 |
| 6150 00 30 G | LED  | Verde / Verde       | 28w | 69,90 |
| 6150 00 30 B | LED  | Blu / Azul          | 28w | 69,90 |

OPZIONI LED / OPÇÕES LED

|   | Ref. 83 | Ref. 84 | Ref. 85 |
|---|---------|---------|---------|
| CRI>80 / Temperatura di colori / Temperatura da cor | 3000°K  | 4000°K  | 5000°K  |
| Lum 20w   | 2178    | 2340    | 2520    |
| Lum 22w asimmetrico / assimétrico                   | 2420    | 2600    | 2800    |
| Lum 28w   | 3085    | 3315    | 3570    |

Incremento di prezzo per accessori / Acessórios

| Ref. 11 | Angolo di apertura 11° / Ângulo de abertura 11° | 20w  | 22w  | 28w   |
|---------|---|------|------|-------|
|         |   | 8,20 | 8,90 | 16,90 |

Flopro Z3 LED asim. orientabile circolare / assim. orientável circular

Incluye driver e lampade LED Oslon SSL  
Inclui driver e lâmpadas LED Oslon SSL

| Ref.          | Colori / Cores                              | Lamp. | W   | €      | lum. |
|---------------|---|-------|-----|--------|------|
| 6180 00 22 84 | Acciaio inossidabile / Aço inoxidável / 316 | LED   | 22w | 598,20 | 2600 |

- \* Somministrato di serie con angolo di massima apertura (48°).
- \* Por defeito com ângulo de abertura máximo (48°).
- \* Di serie fornito con LED 4000° K.
- \* Por defeito fornecido com módulos LED 4000° K.

Incremento di prezzo per LED / Aumento de preço para LED

| Ref.         | Lamp | Colori / Cores LED. | W   | €     |
|--------------|------|---------------------|-----|-------|
| 6180 00 22 R | LED  | Rosso / Vermelho    | 22w | 36,90 |
| 6180 00 22 G | LED  | Verde / Verde       | 22w | 36,90 |
| 6180 00 22 B | LED  | Blu / Azul          | 22w | 36,90 |

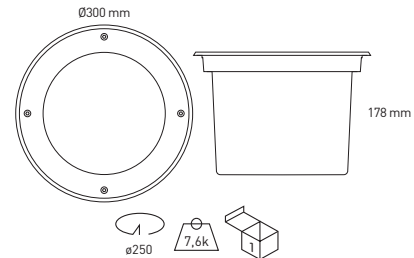

Flopro Z3 LED quadrato - Incassabile a terra / Flopro Z2 LED quadrato - Projector de pavimento

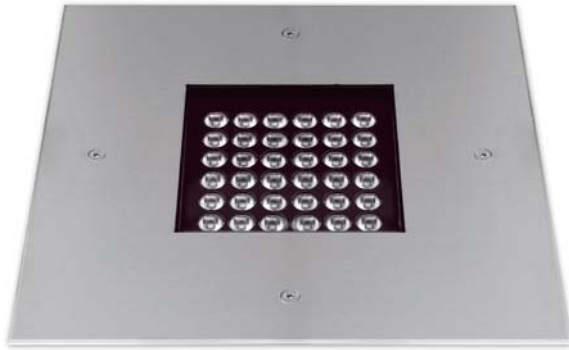

Flopro Z3 LED orientabile quadrato / orientável quadrado

Include driver e lampade LED Oslon SSL  
Inclui driver e lâmpadas LED Oslon SSL

| Ref.          | Colori / Cores                              | Lamp. | W   | €      | lum. |
|---------------|---|-------|-----|--------|------|
| 6160 00 18 84 | Acciaio inossidabile / Aço inoxidável / 316 | LED   | 18w | 582,52 | 2080 |
| 6160 00 30 84 | Acciaio inossidabile / Aço inoxidável / 316 | LED   | 30w | 675,20 | 3510 |

- \* Somministrato di serie con angolo di massima apertura (48°).
- \* Por defeito com ângulo de abertura máximo (48°).
- \* Di serie fornito con LED 4000° K.
- \* Por defeito fornecido com módulos LED 4000° K.

Incremento di prezzo per LED / Aumento de preço para LED

| Ref.         | Lamp | Colori / Cores LED. | W   | €     |
|--------------|------|---------------------|-----|-------|
| 6160 00 18 R | LED  | Rosso / Vermelho ●  | 18w | 31,42 |
| 6160 00 18 G | LED  | Verde / Verde ●     | 18w | 31,42 |
| 6160 00 18 B | LED  | Btu / Azul ●        | 18w | 31,42 |
| 6160 00 30 R | LED  | Rosso / Vermelho ●  | 30w | 69,90 |
| 6160 00 30 G | LED  | Verde / Verde ●     | 30w | 69,90 |
| 6160 00 30 B | LED  | Btu / Azul ●        | 30w | 69,90 |

OPZIONI LED / OPÇÕES LED

|   | Ref. 83 | Ref. 84 | Ref. 85 |
|---|---------|---------|---------|
| CRt>80 / Temperatura di colori / Temperatura da cor | 3000°K  | 4000°K  | 5000°K  |
| Lum 18w   | 1936    | 2080    | 2240    |
| Lum 20w asimmetrico / assimétrico                   | 2178    | 2340    | 2520    |
| Lum 30w   | 3267    | 3510    | 3780    |

Incremento di prezzo per accessori / Acessórios

| Ref. 11 | Angolo di apertura 11° / Ângulo de abertura 11° | 18w  | 20w  | 30w   |
|---------|---|------|------|-------|
|         |   | 7,90 | 8,90 | 16,90 |



Modulo orientabile premendo o girandosulla piastra LED.  
Módulo orientável pressionando diretamente sobre a placa de Leds.

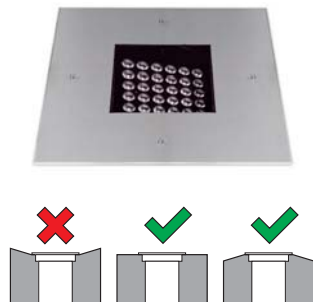

Flopro Z3 LED asim. orientabile quadrato / assim. orientável quadrado

Include driver e lampade LED Oslon SSL  
Inclui driver e lâmpadas LED Oslon SSL

| Ref.          | Colori / Cores                              | Lamp. | W   | €      | lum. |
|---------------|---|-------|-----|--------|------|
| 6170 00 20 84 | Acciaio inossidabile / Aço inoxidável / 316 | LED   | 20w | 678,60 | 2340 |

- \* Somministrato di serie con angolo di massima apertura (48°).
- \* Por defeito com ângulo de abertura máximo (48°).
- \* Di serie fornito con LED 4000° K.
- \* Por defeito fornecido com módulos LED 4000° K.

Incremento di prezzo per LED / Aumento de preço para LED

| Ref.         | Lamp | Colori / Cores LED. | W   | €     |
|--------------|------|---------------------|-----|-------|
| 6170 00 20 R | LED  | Rosso / Vermelho ●  | 20w | 34,90 |
| 6170 00 20 G | LED  | Verde / Verde ●     | 20w | 34,90 |
| 6170 00 20 B | LED  | Btu / Azul ●        | 20w | 34,90 |

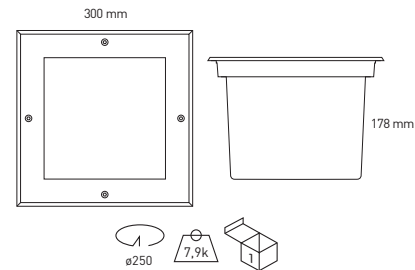

Protezione vetro temperato  
Proteção de vidro temperado



Simmetrico / Simétrico



Asimmetrico / Assimétrico





### Ceipro C1 / C2 / C3 LED - Incassabili a soffitto o parete

Grado di protezione IP67 / IK10

- Materiale:** Finitura in acciaio inox AISI 316. Corpo dell'apparecchio in materiale plastico niettato per il C1, In alluminio pressofuso per C2 e C3 e scatola ausiliaria di PVC per incassare in opera. include protezione in vetro temperato con una resistenza fino a 5000 Kg.
- Ottica:** Integrata sul corpo illuminante, con un angolo di apertura di 120° para C1 e 48° o 11° para C2 e C3.
- Alimentazione:** Tutti i modelli includono driver e lampade adeguate.
- Lampade:** LEDs Osram, Duris E5 per il C1 e Oslon SSL per C2 / C3.
- Installazione:** Taglio di tetto circolare. Adattabile a tutti i tipi di controsoffitti modulari e gesso, incasso in controsoffitto con morsetti. Opzione di scatola ausiliaria per incasso in opera di cemento o concreto.
- Colori:** Acciaio inossidabile.

### Ceipro C1 / C2 / C3 LED - Aplique encastrável de teto ou parede

Grau de proteção IP67 / IK10

- Material:** Aro exterior em aço inox AISI 316- Corpo do projetor Z1 em plástico injetado: Z2 e Z3 em alumínio injetado. Caixa negativo para encastrar em PVC. Difusor de proteção em vidro temperado com resistência até 5000 Kg.
- Óptica:** Incorporada nos módulos de Led. Ângulo de abertura de 120° para o Z1, 48° ou 11° para o Z2 e Z3.
- Alimentação:** Todos os aparelhos são equipados com drives adequados á rede.
- Lâmpadas:** Leds Osram Duris E5 para o modelo Z1 e Leds Osram Oslon SSL para o Z2 e Z3.
- Instalação:** Teto ou parede. Corte circular. Adaptável a todos os tipos de teto modulares ou de gesso, ou para tetos falsos. Fixação por molas incluídas. Por opção, caixa negativo para pré instalação em teto ou parede.
- Cores:** Aço inoxidável.

### Ceipro C1 LED circolare - Incassabili a soffitto o parete / Ceipro C1 LED circular - Aplique encastrável de teto ou parede

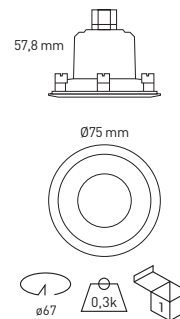

Ref. 51C1  
Scatola ausiliaria per incasso in opera.  
Caixa auxiliar para encastrar em obra.

#### Ceipro C1 LED circolare / circular

Include driver e lampade LED Duris E5  
Inclui driver e lâmpadas LED Duris E5

| Ref.          | Color / Colour                              | Lamp. | W  | €     | lum. |
|---------------|---|-------|----|-------|------|
| 5100 00 02 84 | Acciaio inossidabile / Aço inoxidável / 316 | LED   | 2w | 98,68 | 150  |

- \* Somministrato di serie con angolo di massima apertura (120°).
- \* Por defeito com ângulo de abertura máximo (120°).
- \* Di serie fornito con LED 4000° K.
- \* Por defeito fornecido com módulos LED 4000° K.

| OPZIONI LED / OPÇÕES LED                            | Ref. 83 | Ref. 84 | Ref. 85 |
|---|---------|---------|---------|
| CRI>80 / Temperatura di colori / Temperatura da cor | 3000°K  | 4000°K  | 5700°K  |
| Lum 2w  | 140     | 150     | 150     |

#### Incremento di prezzo per LED / Aumento de preço para LED

| Ref.         | Lamp | Colori / Cores / LED | W  | €    |
|--------------|------|----------------------|----|------|
| 5100 00 02 R | LED  | Rosso / Vermelho ●   | 2w | 8,20 |
| 5100 00 02 G | LED  | Verde / Verde ●      | 2w | 8,20 |
| 5100 00 02 B | LED  | Blu / Azul ●         | 2w | 8,20 |

#### Incremento di prezzo per accessori / Acessórios

| Ref.      | Accessorio  | €    |
|-----------|---|------|
| Ref. CMZ1 | Chiusura opaco / Conclusão matt   | 6,90 |
| Ref. 51C1 | Scatola ausiliaria per incasso in opera. / Caixa auxiliar para encastrar em obra. | 5,52 |



Ceipro C2 LED circolare - Incassabili a soffitto o parete / Ceipro C1 LED circular - Aplique encastrável de teto ou parede



Ceipro C2 LED orientabile circolare / orientável circular



Incluye driver e lampade LED Oslon SSL  
Inclui driver e lâmpadas LED Oslon SSL

| Ref.          | Colori / Cores                              | Lamp. W | €      | lum. |
|---------------|---|---------|--------|------|
| 5120 00 06 84 | Acciaio inossidabile / Aço inoxidável / 316 | LED 6w  | 298,70 | 650  |
| 5120 00 10 84 | Acciaio inossidabile / Aço inoxidável / 316 | LED 10w | 312,90 | 1170 |

- \* Somministrato di serie con angolo di massima apertura (48°).
- \* Por defeito com ângulo de abertura máximo (48°).
- \* Di serie fornito con LED 4000° K.
- \* Por defeito fornecido com módulos LED 4000° K.

Incremento di prezzo per LED / Aumento de preço para LED

| Ref.         | Lamp | Colori / Cores LED. | W   | €     |
|--------------|------|---------------------|-----|-------|
| 5120 00 06 R | LED  | Rosso / Vermelho ●  | 6w  | 9,90  |
| 5120 00 06 G | LED  | Verde / Verde ●     | 6w  | 9,90  |
| 5120 00 06 B | LED  | Blu / Azul ●        | 6w  | 9,90  |
| 5120 00 10 R | LED  | Rosso / Vermelho ●  | 10w | 16,80 |
| 5120 00 10 G | LED  | Verde / Verde ●     | 10w | 16,80 |
| 5120 00 10 B | LED  | Blu / Azul ●        | 10w | 16,80 |

OPZIONI LED / OPÇÕES LED

|   | Ref. 83 | Ref. 84 | Ref. 85 |
|---|---------|---------|---------|
| CRi>80 / Temperatura di colori / Temperatura da cor | 3000°K  | 4000°K  | 5000°K  |
| Lum 6w  | 605     | 650     | 700     |
| Lum 7w asimmetrico / assimétrico                    | 726     | 780     | 840     |
| Lum 10w   | 1089    | 1170    | 1260    |

| Incremento di prezzo per accessori / Acessórios         | 6w   | 7w   | 10w  |
|---|------|------|------|
| Ref. 11 Angolo di apertura 11° / Ângulo de abertura 11° | 3,20 | 3,60 | 4,20 |

| Incremento di prezzo per accessori / Acessórios   | €    |
|---|------|
| Ref. 51C2 Scatola ausiliaria per incasso in opera. / Caixa auxiliar para encastrar em obra. | 6,94 |

Modulo orientabile premendo o girandosulla piastra LED.  
Módulo orientável pressionando diretamente sopra a placa de Leds.



Ref. 51C2  
Scatola ausiliaria per incasso in opera.  
Caixa auxiliar para encastrar em obra.

Ceipro C2 LED asim. orientabile circolare / assim. orientável circular



Incluye driver e lampade LED Oslon SSL  
Inclui driver e lâmpadas LED Oslon SSL

| Ref.          | Colori / Cores                              | Lamp. W | €      | lum. |
|---------------|---|---------|--------|------|
| 5110 00 07 84 | Acciaio inossidabile / Aço inoxidável / 316 | LED 7w  | 317,60 | 780  |

- \* Somministrato di serie con angolo di massima apertura (48°).
- \* Por defeito com ângulo de abertura máximo (48°).
- \* Di serie fornito con LED 4000° K.
- \* Por defeito fornecido com módulos LED 4000° K.

Incremento di prezzo per LED / Aumento de preço para LED

| Ref.         | Lamp | Colori / Cores LED. | W  | €     |
|--------------|------|---------------------|----|-------|
| 5110 00 07 R | LED  | Rosso / Vermelho ●  | 7w | 12,20 |
| 5110 00 07 G | LED  | Verde / Verde ●     | 7w | 12,20 |
| 5110 00 07 B | LED  | Blu / Azul ●        | 7w | 12,20 |

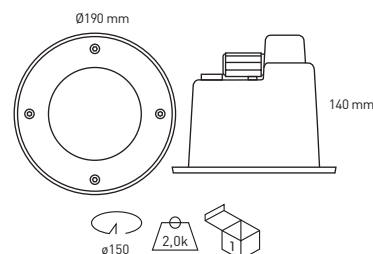

Corpo. Corpo.  
2 connettori IP67, un da ingresso ed un'uscita.  
2 conectores IP67, um de entrada y outro para saída.

Pinze. Pinças.

Valvola anticondensa.  
Válvula anticondensação.



Simmetrico / Simétrico



Asimmetrico / Assimétrico

Ceipro C2 LED quadrato - Incassabili a soffitto o parete / Ceipro C1 LED quadrato - Aplique encastrável de teto ou parede



Ceipro C2 LED orientabile quadrato / orientável quadrado

Incluye driver e lampade LED Oslon SSL  
Inclui driver e lâmpadas LED Oslon SSL

| Ref.          | Colori / Cores                              | Lamp. | W   | €      | lum. |
|---------------|---|-------|-----|--------|------|
| 5130 00 06 84 | Acciaio inossidabile / Aço inoxidável / 316 | LED   | 6w  | 349,90 | 650  |
| 5130 00 10 84 | Acciaio inossidabile / Aço inoxidável / 316 | LED   | 10w | 367,90 | 1170 |

- \* Somministrato di serie con angolo di massima apertura (48°).
- \* Por defeito com ângulo de abertura máximo (48°).
- \* Di serie fornito con LED 4000° K.
- \* Por defeito fornecido com módulos LED 4000° K.

Incremento di prezzo per LED / Aumento de preço para LED

| Ref.         | Lamp | Colori / Cores LED. | W   | €     |
|--------------|------|---------------------|-----|-------|
| 5130 00 06 R | LED  | Rosso / Vermelho ●  | 6w  | 9,90  |
| 5130 00 06 G | LED  | Verde / Verde ●     | 6w  | 9,90  |
| 5130 00 06 B | LED  | Blu / Azul ●        | 6w  | 9,90  |
| 5130 00 10 R | LED  | Rosso / Vermelho ●  | 10w | 16,80 |
| 5130 00 10 G | LED  | Verde / Verde ●     | 10w | 16,80 |
| 5130 00 10 B | LED  | Blu / Azul ●        | 10w | 16,80 |

| OPZIONI LED / OPÇÕES LED                            | Ref. 83 | Ref. 84 | Ref. 85 |
|---|---------|---------|---------|
| CRI>80 / Temperatura di colori / Temperatura da cor | 3000°K  | 4000°K  | 5000°K  |
| Lum 6w  | 605     | 650     | 700     |
| Lum 7w asimmetrico / assimétrico                    | 726     | 780     | 840     |
| Lum 10w   | 1089    | 1170    | 1260    |

| Incremento di prezzo per accessori / Acessórios         | 6w   | 7w   | 10w  |
|---|------|------|------|
| Ref. 11 Angolo di apertura 11° / Ângulo de abertura 11° | 3,20 | 3,60 | 4,20 |

| Incremento di prezzo per accessori / Acessórios   | €    |
|---|------|
| Ref. 51C2 Scatola ausiliaria per incasso in opera. / Caixa auxiliar para encastrar em obra. | 6,94 |

Modulo orientabile premendo o girandosulla piastra LED.  
Módulo orientável pressionando diretamente sobre a placa de Leds.



Ref. 51C2  
Scatola ausiliaria per incasso in opera.  
Caixa auxiliar para encastrar em obra.



Ceipro C2 LED asim. orientabile quadrato / assim. orientável quadrado

Incluye driver e lampade LED Oslon SSL  
Inclui driver e lâmpadas LED Oslon SSL

| Ref.          | Colori / Cores                              | Lamp. | W  | €      | lum. |
|---------------|---|-------|----|--------|------|
| 5140 00 07 84 | Acciaio inossidabile / Aço inoxidável / 316 | LED   | 7w | 370,20 | 780  |

- \* Somministrato di serie con angolo di massima apertura (48°).
- \* Por defeito com ângulo de abertura máximo (48°).
- \* Di serie fornito con LED 4000° K.
- \* Por defeito fornecido com módulos LED 4000° K.

Incremento di prezzo per LED / Aumento de preço para LED

| Ref.         | Lamp | Colori / Cores LED. | W  | €     |
|--------------|------|---------------------|----|-------|
| 5140 00 07 R | LED  | Rosso / Vermelho ●  | 7w | 12,20 |
| 5140 00 07 G | LED  | Verde / Verde ●     | 7w | 12,20 |
| 5140 00 07 B | LED  | Blu / Azul ●        | 7w | 12,20 |

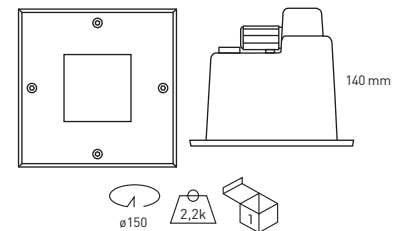

Corpo.  
Corpo.

2 connettori IP67, un da ingresso ed un'uscita.  
2 conectores IP67, um de entrada y outro para saída.

Pinze.  
Pinças.

Valvola anticondensa.  
Válvula anticondensação.



Simmetrico / Simétrico



Asimmetrico / Assimétrico

Ceipro C3 LED circolare - Incassabili a soffitto o parete / Ceipro C1 LED circolare - Aplique encastrável de teto ou parede



Ceipro C3 LED orientabile circolare / orientável circular

Incluye driver e lampade LED Oslon SSL  
Inclui driver e lâmpadas LED Oslon SSL

| Ref.          | Colori / Cores                              | Lamp. | W   | €      | lum. |
|---------------|---|-------|-----|--------|------|
| 5150 00 20 84 | Acciaio inossidabile / Aço inoxidável / 316 | LED   | 20w | 547,32 | 2340 |
| 5150 00 30 84 | Acciaio inossidabile / Aço inoxidável / 316 | LED   | 28w | 589,90 | 3315 |

- \* Somministrato di serie con angolo di massima apertura (48°).
- \* Por defeito com ângulo de abertura máximo (48°).
- \* Di serie fornito con LED 4000° K.
- \* Por defeito fornecido com módulos LED 4000° K.

Incremento di prezzo per LED / Aumento de preço para LED

| Ref.         | Lamp | Colori / Cores LED. | W   | €     |
|--------------|------|---------------------|-----|-------|
| 5150 00 20 R | LED  | Rosso / Vermelho ●  | 20w | 34,90 |
| 5150 00 20 G | LED  | Verde / Verde ●     | 20w | 34,90 |
| 5150 00 20 B | LED  | Blu / Azul ●        | 20w | 34,90 |
| 5150 00 30 R | LED  | Rosso / Vermelho ●  | 28w | 69,90 |
| 5150 00 30 G | LED  | Verde / Verde ●     | 28w | 69,90 |
| 5150 00 30 B | LED  | Blu / Azul ●        | 28w | 69,90 |

OPZIONI LED / OPÇÕES LED

|   | Ref. 83 | Ref. 84 | Ref. 85 |
|---|---------|---------|---------|
| CRI>80 / Temperatura di colori / Temperatura da cor | 3000°K  | 4000°K  | 5000°K  |
| Lum 20w   | 2178    | 2340    | 2520    |
| Lum 22w asimmetrico / assimétrico                   | 2420    | 2600    | 2800    |
| Lum 28w   | 3085    | 3315    | 3570    |

| Incremento di prezzo per accessori / Acessórios         | 20w  | 22w  | 28w   |
|---|------|------|-------|
| Ref. 11 Angolo di apertura 11° / Ângulo de abertura 11° | 8,20 | 8,90 | 16,90 |

| Incremento di prezzo per accessori / Acessórios  | €     |
|--|-------|
| Ref. 51C3 Scatola ausiliaria per incasso in opera. / Caixa auxiliar para encastrar em obra | 12,90 |

Modulo orientabile premendo o girandosulla piastra LED.  
Módulo orientável pressionando diretamente sopra a placa de Leds.



Ref. 51C3  
Scatola ausiliaria per incasso in opera.  
Caixa auxiliar para encastrar em obra.



Ceipro C3 LED asim. orientabile circolare / assim. orientável circular

Incluye driver e lampade LED Oslon SSL  
Inclui driver e lâmpadas LED Oslon SSL

| Ref.          | Colori / Cores                              | Lamp. | W   | €      | lum. |
|---------------|---|-------|-----|--------|------|
| 5180 00 22 84 | Acciaio inossidabile / Aço inoxidável / 316 | LED   | 22w | 599,90 | 2600 |

- \* Somministrato di serie con angolo di massima apertura (48°).
- \* Por defeito com ângulo de abertura máximo (48°).
- \* Di serie fornito con LED 4000° K.
- \* Por defeito fornecido com módulos LED 4000° K.

Incremento di prezzo per LED / Aumento de preço para LED

| Ref.         | Lamp | Colori / Cores LED. | W   | €     |
|--------------|------|---------------------|-----|-------|
| 5180 00 22 R | LED  | Rosso / Vermelho ●  | 22w | 36,90 |
| 5180 00 22 G | LED  | Verde / Verde ●     | 22w | 36,90 |
| 5180 00 22 B | LED  | Blu / Azul ●        | 22w | 36,90 |

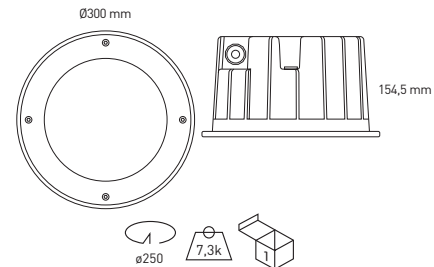

2 connettori IP67, un da ingresso ed un'uscita.  
2 conectores IP67, um de entrada y outro para saída.

Valvola anticondensa.  
Válvula anticondensação.

Pinze.  
Pinças.



Simmetrico / Simétrico



Asimmetrico / Assimétrico

Ceipro C3 LED quadrato - Incansabili a soffitto o parete / Ceipro C1 LED quadrato - Aplique encastrável de teto ou parede

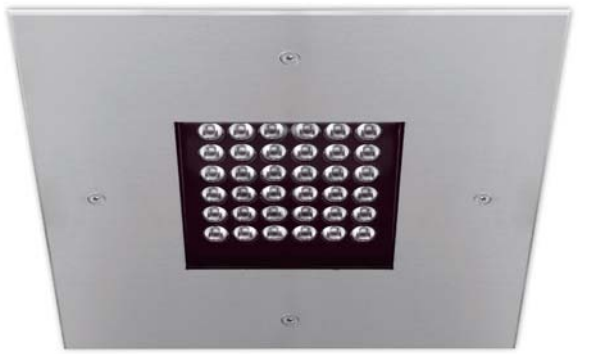

Ceipro C3 LED orientabile quadrato / orientável quadrado

Incluye driver e lampade LED Oslon SSL  
Inclui driver e lâmpadas LED Oslon SSL

| Ref.          | Colori / Cores                              | Lamp. | W   | €      | lum. |
|---------------|---|-------|-----|--------|------|
| 5160 00 18 84 | Acciaio inossidabile / Aço inoxidável / 316 | LED   | 18w | 578,10 | 2080 |
| 5160 00 30 84 | Acciaio inossidabile / Aço inoxidável / 316 | LED   | 30w | 630,20 | 3510 |

- \* Somministrato di serie con angolo di massima apertura (48°).
- \* Por defeito com ângulo de abertura máximo (48°).
- \* Di serie fornito con LED 4000° K.
- \* Por defeito fornecido com módulos LED 4000° K.

Incremento di prezzo per LED / Aumento de preço para LED

| Ref.         | Lamp | Colori / Cores LED. | W   | €     |
|--------------|------|---------------------|-----|-------|
| 5160 00 18 R | LED  | Rosso / Vermelho ●  | 18w | 31,42 |
| 5160 00 18 G | LED  | Verde / Verde ●     | 18w | 31,42 |
| 5160 00 18 B | LED  | Blu / Azul ●        | 18w | 31,42 |
| 5160 00 30 R | LED  | Rosso / Vermelho ●  | 30w | 69,90 |
| 5160 00 30 G | LED  | Verde / Verde ●     | 30w | 69,90 |
| 5160 00 30 B | LED  | Blu / Azul ●        | 30w | 69,90 |

OPZIONI LED / OPÇÕES LED

|   | Ref. 83 | Ref. 84 | Ref. 85 |
|---|---------|---------|---------|
| CRI>80 / Temperatura di colori / Temperatura da cor | 3000°K  | 4000°K  | 5000°K  |
| Lum 18w   | 1936    | 2080    | 2240    |
| Lum 20w asimmetrico / assimétrico                   | 2178    | 2340    | 2520    |
| Lum 30w   | 3267    | 3510    | 3780    |

| Incremento di prezzo per accessori / Acessórios         | 18w  | 20w  | 30w   |
|---|------|------|-------|
| Ref. 11 Angolo di apertura 11° / Ângulo de abertura 11° | 7,90 | 8,90 | 16,90 |

| Incremento di prezzo per accessori / Acessórios   | €     |
|---|-------|
| Ref. 51C3 Scatola ausiliaria per incasso in opera. / Caixa auxiliar para encastrar em obra. | 12,90 |

Modulo orientabile premendo o girando sulla piastra LED.  
Módulo orientável pressionando diretamente sobre a placa de Leds.



Ref. 51C3  
Scatola ausiliaria per incasso in opera.  
Caixa auxiliar para encastrar em obra.



Ceipro C3 LED asim. orientabile quadrato / assim. orientável quadrado

Incluye driver e lampade LED Oslon SSL  
Inclui driver e lâmpadas LED Oslon SSL

| Ref.          | Colori / Cores                              | Lamp. | W   | €      | lum. |
|---------------|---|-------|-----|--------|------|
| 5170 00 20 84 | Acciaio inossidabile / Aço inoxidável / 316 | LED   | 20w | 653,50 | 2340 |

- \* Somministrato di serie con angolo di massima apertura (48°).
- \* Por defeito com ângulo de abertura máximo (48°).
- \* Di serie fornito con LED 4000° K.
- \* Por defeito fornecido com módulos LED 4000° K.

Incremento di prezzo per LED / Aumento de preço para LED

| Ref.         | Lamp | Colori / Cores LED. | W   | €     |
|--------------|------|---------------------|-----|-------|
| 5170 00 20 R | LED  | Rosso / Vermelho ●  | 20w | 34,90 |
| 5170 00 20 G | LED  | Verde / Verde ●     | 20w | 34,90 |
| 5170 00 20 B | LED  | Blu / Azul ●        | 20w | 34,90 |

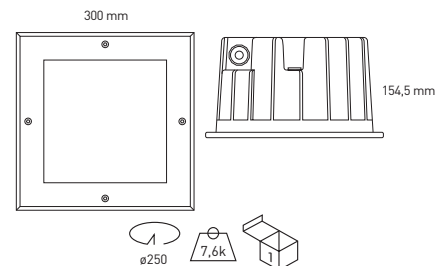

2 connettori IP67, un da ingresso ed un'uscita.  
2 conectores IP67, um de entrada y outro para saída.

Corpo.  
Corpo.

Valvola anticondensa.  
Válvula anticondensação.

Pinze.  
Pinças.

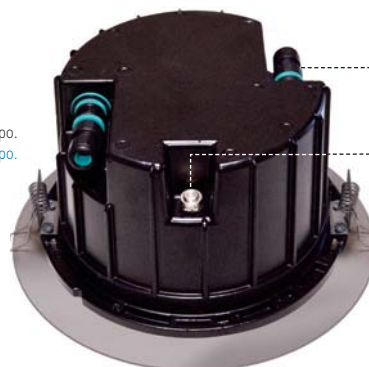

Simmetrico / Simétrico



Simmetrico / Simétrico

## Protek City LED

Grado di protezione **IP65** / Impact indice di protezione **IK08**

- Materiale:** Corpo in alluminio iniettato, termo dipinto.
- Ottica:** Optic incluso nelle lampade a LED. Include protezione in policarbonato impermeabile con protezione UV.
- Alimentazione:** Driver incluso per tutti i modelli. Può essere fornito con autista dimmerabile 1-10V (DR) e doppio livello dimmerabile (DN)
- Lampade:** Osram Led Modulo composto Duris E5 con il 16 / 25 / 50W di potenza. CRI > 80 e disponibile 3000K, 4000K e 5700K.
- Vita utile:** La vita utile media stimata è di 50.000 ore.
- Installazione:** Colonna o il pastorale di Ø60mm. Può essere fornito in dimensione richiesta. Un connettore rapido di 3 o 5 poli consente l'installazione senza aprire l'apparecchio.
- Colori:** Bianco, nero e grigio. Può essere fornito in altri colori RAL a richiesta.

## Protek City LED

Grau de protecção **IP65** / Índice de proteção impacto **IK08**

- Material:** Corpo de alumínio injetado, termo pintado.
- Óptica:** Optic incluídos nas lâmpadas de LED. Inclui proteção de policarbonato à prova d'água com proteção UV.
- Alimentação:** Driver incluído para todos os modelos. Pode ser fornecido com condutor regulável 1-10V (DR) e nível duplo regulável (DN)
- Lâmpadas:** Osram Leds Módulo composto Duris E5 com 16 / 25 / 50W de potência. CRI > 80 e disponível 3000K, 4000K e 5700K.
- Estimativa de vida:** Vida útil estimada 50,000 horas.
- Instalação:** Coluna ou báculo de Ø60mm. Ele pode ser fornecido na outra dimensão por pedido. Uma ligação rápida de 3 ou 5 pólos permite a instalação sem abrir a luminária.
- Cores:** Branco, preto e cinza. Pode ser fornecido em outras cores RAL a pedido.

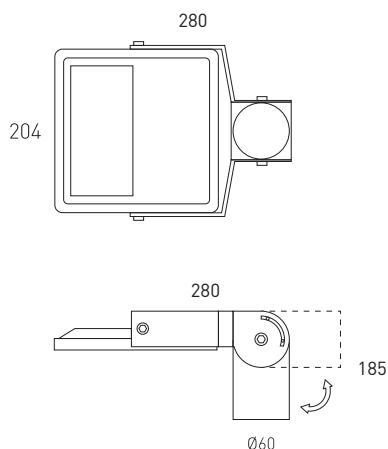

### Protek City LED Protek City LED



Include driver e lampade LED  
Inclui driver e lâmpadas LED

| Ref.          | Colori / Cores    | Lamp. | Lumens | W   | €      |
|---------------|-------------------|-------|--------|-----|--------|
| 4179 01 16 85 | Bianco / Branco   | LED   | 2110   | 16w | 212,60 |
| 4179 02 16 85 | Nero / Preto      | LED   | 2110   | 16w | 216,50 |
| 4179 58 16 85 | Grigio / Cinzento | LED   | 2110   | 16w | 216,50 |
| 4179 01 25 85 | Bianco / Branco   | LED   | 3162   | 25w | 217,80 |
| 4179 02 25 85 | Nero / Preto      | LED   | 3162   | 25w | 221,00 |
| 4179 58 25 85 | Grigio / Cinzento | LED   | 3162   | 25w | 221,00 |
| 4179 01 50 85 | Bianco / Branco   | LED   | 6332   | 50w | 256,70 |
| 4179 02 50 85 | Nero / Preto      | LED   | 6332   | 50w | 259,20 |
| 4179 58 50 85 | Grigio / Cinzento | LED   | 6332   | 50w | 259,20 |

\* Di serie fornito con LED 5700°K.

\* Por defeito fornecida com módulos LED 5700°.

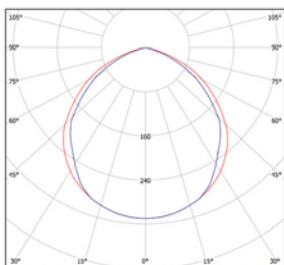

Diffusore trasparente  
Difusor transparente

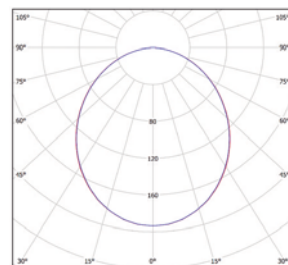

Ref. 4131 Diffusore opalino  
Difusor opal



| OPZIONI LED / OPÇÕES LED                            |     | Ref. 83 | Ref. 84 | Ref. 85 |
|---|-----|---------|---------|---------|
| CRI>80 / Temperatura di colori / Temperatura da cor | W   | 3000°K  | 4000°K  | 5700°K  |
| Lumens Osram Duris E5                               | 16w | 1939    | 2110    | 2110    |
|   | 25w | 2909    | 3162    | 3162    |
|   | 50w | 5818    | 6332    | 6332    |

**OPZIONI / OPÇÕES**

| Incremento di prezzo per driver / Acessórios |  | 16w    | 25w    | 50w   |
|--|--|--------|--------|-------|
| Ref. DR                                      | Driver 1-10V dimmerabile / Driver regulável 1-10V            | 31,20  | 31,20  | 80,00 |
| Ref. DN                                      | Doppio livello dimmerabile / Duplo regulável nível           | 40,00  | 40,00  | 42,00 |
| Ref. DRP                                     | Driver programmabile / Driver programável                    | 71,30  | 71,30  | -     |
| Ref. DRPNTC                                  | Driver progr. e NTC controllo / Driver progr. e NTC controle | 110,60 | 110,60 | -     |
| Ref. 4160                                    | Driver illuminazione 12V / Duplo iluminação 12V              | 15,00  | 15,00  | -     |

| Incremento di prezzo per accessori / Acessórios |  | €     |
|---|--|-------|
| Ref. 4131                                       | Diffusore opalino / Difusor Opal                                     | 9,90  |
| Ref. AM   | Vernice speciale ambiente marino / Pintura especial ambiente marinho | 60,00 |
| Ref. IK10                                       | Impact indice di protezione / Índice de proteção impacto             | 12,50 |





**Protek City LED Duo**

Incluye il supporto di due Protek City LED e Duo.  
Inclui duas Protek City LED e suporte Duo.

| Ref.          | Colori / Cores    | Lamp. | Lumens | W     | €      |
|---------------|-------------------|-------|--------|-------|--------|
| 4177 01 16 85 | Bianco / Branco   | LED   | 4220   | 2x16w | 388,90 |
| 4177 02 16 85 | Black / Noir      | LED   | 4220   | 2x16w | 388,95 |
| 4177 58 16 85 | Grigio / Cinzento | LED   | 4220   | 2x16w | 388,95 |
| 4177 01 25 85 | Bianco / Branco   | LED   | 6324   | 2x25w | 399,80 |
| 4177 02 25 85 | Black / Noir      | LED   | 6324   | 2x25w | 399,90 |
| 4177 58 25 85 | Grigio / Cinzento | LED   | 6324   | 2x25w | 399,90 |
| 4177 01 50 85 | Bianco / Branco   | LED   | 12664  | 2x50w | 483,60 |
| 4177 02 50 85 | Nero / Preto      | LED   | 12664  | 2x50w | 485,70 |
| 4177 58 50 85 | Grigio / Cinzento | LED   | 12664  | 2x50w | 485,70 |

\* Di serie fornito con LED 5700°K.  
\* Por defeito fornecida com módulos LED 5700°.

| OPZIONI LED / OPÇÕES LED                            |     | Ref. 83 | Ref. 84 | Ref. 85 |
|---|-----|---------|---------|---------|
| CRI>80 / Temperatura di colori / Temperatura da cor | W   | 3000°K  | 4000°K  | 5700°K  |
| Lumens Osram Duris E5                               | 16w | 1939    | 2110    | 2110    |
|   | 25w | 2909    | 3162    | 3162    |
|   | 50w | 5818    | 6332    | 6332    |

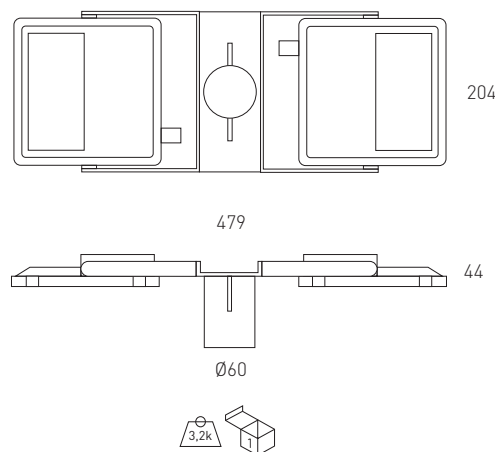

**OPZIONI / OPÇÕES**

| Incremento di prezzo per driver / Acessórios |  | 16w    | 25w    | 50w   |
|--|--|--------|--------|-------|
| Ref. DR                                      | Driver 1-10V dimmerabile / Driver regulável 1-10V            | 31,20  | 31,20  | 80,00 |
| Ref. DN                                      | Doppio livello dimmerabile / Duplo regulável nível           | 40,00  | 40,00  | 42,00 |
| Ref. DRP                                     | Driver programmabile / Driver programável                    | 105,00 | 105,00 | -     |
| Ref. DRPNTC                                  | Driver progr. e NTC controllo / Driver progr. e NTC controle | 110,60 | 110,60 | -     |
| Ref. 4160                                    | Driver illuminazione 12V / Duplo iluminação 12V              | 15,00  | 15,00  | -     |

| Incremento di prezzo per accessori / Acessórios |  | €     |
|---|--|-------|
| Ref. 4131                                       | Diffusore opalino / Difusor Opal                                     | 9,90  |
| Ref. AM   | Vernice speciale ambiente marino / Pintura especial ambiente marinho | 90,00 |
| Ref. IK10                                       | Impact indice di protezione / Índice de proteção impacto             | 25,00 |

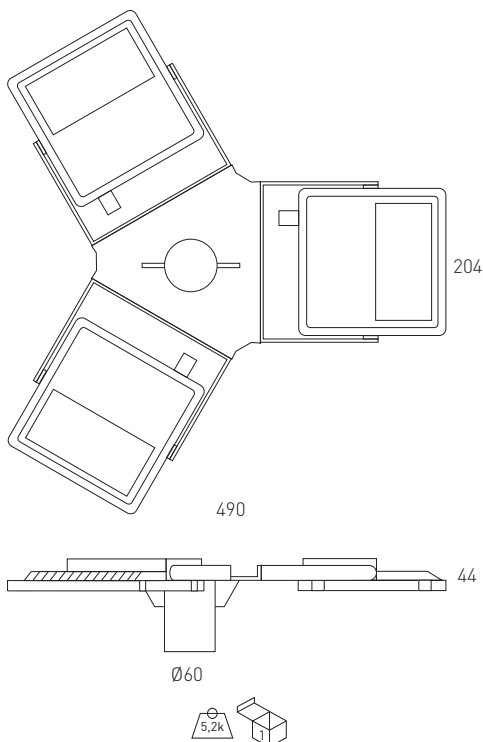

### Protek City LED Trio



Include il supporto di tre Protek City LED e supporto trio.  
Inclui três Protek City LED e suporte trio.

| Ref.          | Colori / Cores    | Lamp. | Lumens | W     | €      |
|---------------|-------------------|-------|--------|-------|--------|
| 4178 01 16 85 | Bianco / Branco   | LED   | 6330   | 3x16w | 527,90 |
| 4178 02 16 85 | Nero / Preto      | LED   | 6330   | 3x16w | 530,80 |
| 4178 58 16 85 | Grigio / Cinzento | LED   | 6330   | 3x16w | 530,80 |
| 4178 01 25 85 | Bianco / Branco   | LED   | 9486   | 3x25w | 543,50 |
| 4178 02 25 85 | Nero / Preto      | LED   | 9486   | 3x25w | 545,60 |
| 4178 58 25 85 | Grigio / Cinzento | LED   | 9486   | 3x25w | 545,60 |
| 4178 01 50 85 | Bianco / Branco   | LED   | 19000  | 3x50w | 663,20 |
| 4178 02 50 85 | Nero / Preto      | LED   | 19000  | 3x50w | 665,80 |
| 4178 58 50 85 | Grigio / Cinzento | LED   | 19000  | 3x50w | 665,80 |

\* Di serie fornito con LED 5700°K.

\* Por defeito fornecida com módulos LED 5700°.

Incremento di prezzo per accessori / Acessórios

| Ref.      | Accessories / Acessórios   | €      |
|-----------|--|--------|
| Ref. AM   | Vernice speciale ambiente marino / Pintura especial ambiente marinho | 110,00 |
| Ref. IK10 | Impact indice di protezione / Índice de proteção impacto             | 37,5   |

## Protek Q2 City LED

Grado di protezione **IP65** / Impact indice di protezione **IK08**

- Materiale:** Corpo in alluminio iniettato, termo dipinto
- Ottica:** Optic incluso nelle lampade a LED. Include protezione in policarbonato impermeabile con protezione UV.
- Alimentazione:** Driver incluso per tutti i modelli. Può essere fornito con autista dimmerabile 1-10V (DR) e doppio livello dimmerabile (DN)
- Lampade:** Modulo composto da Oslon SLL Osram LED con una potenza totale di 100W, 150w e 200w. Di serie fornito con una temperatura di 5700 ° K. Si può facoltativamente essere fornito con temperature di 3000 ° K e 4000 ° K. Indice resa cromatica superiore a 80 (CRI> 80).
- Vita utile:** La vita utile media stimata è di 50.000 ore.
- Installazione:** Olumn o il pastorale di Ø60mm. Può essere fornito in dimensione richiesta. Un connettore rapido di 3 o 5 poli consente l'installazione senza aprire l'apparecchio.
- Colori:** Bianco, nero e grigio. Può essere fornito in altri colori RAL a richiesta.

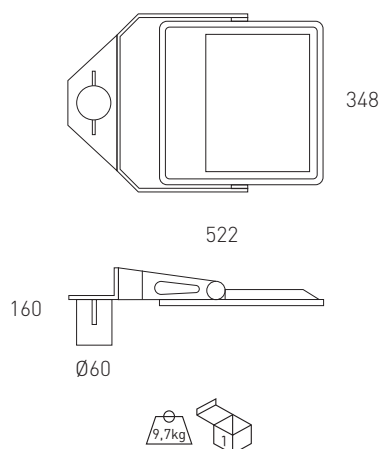

## Protek Q2 City LED

Grau de proteção **IP65** / Índice de proteção impacto **IK08**

- Material:** Corpo de alumínio injetado, termo pintado
- Óptica:** Optic incluídos nas lâmpadas de LED. Inclui proteção de policarbonato à prova d'água com proteção UV.
- Alimentação:** Driver incluído para todos os modelos. Pode ser fornecido com condutor regulável 1-10V (DR) e nível duplo regulável (DN)
- Lâmpadas:** Módulo composta por Oslon SLL Osram LED com uma potência total de 100W, 150W e 200W. Standardly fornecido com uma temperatura de 5700 ° K. Pode ser fornecido, opcionalmente, com temperaturas de 3000 ° K e 4000 ° K. Índice de reprodução de cor superior a 80 (CRI> 80).
- Estimativa de vida:** Vida útil estimada 50,000 horas.
- Instalação:** Olumn ou báculo de Ø60mm. Ele pode ser fornecido na outra dimensão por pedido. Uma ligação rápida de 3 ou 5 pólos permite a instalação sem abrir a luminária.
- Cores:** Branco, preto e cinza. Pode ser fornecido em outras cores RAL a pedido.



### Protek Q2 City LED verticale - Simmetrica ottica 150° Protek Q2 City LED vertical - Simétrica óptica 150°



Incluye driver e lampade LED  
Inclui driver e lâmpadas LED

| Ref.          | Colori / Cores    | Lamp. | Lumens | W    | €      |
|---------------|-------------------|-------|--------|------|--------|
| 4320 01 60 85 | Bianco / Branco   | LED   | 8820   | 60w  | 522,10 |
| 4320 02 60 85 | Nero / Preto      | LED   | 8820   | 60w  | 524,10 |
| 4320 58 60 85 | Grigio / Cinzento | LED   | 8820   | 60w  | 524,10 |
| 4320 01 10 85 | Bianco / Branco   | LED   | 13545  | 100w | 552,80 |
| 4320 02 10 85 | Nero / Preto      | LED   | 13545  | 100w | 554,20 |
| 4320 58 10 85 | Grigio / Cinzento | LED   | 13545  | 100w | 554,20 |
| 4320 01 15 85 | Bianco / Branco   | LED   | 20160  | 150w | 669,10 |
| 4320 02 15 85 | Nero / Preto      | LED   | 20160  | 150w | 672,40 |
| 4320 58 15 85 | Grigio / Cinzento | LED   | 20160  | 150w | 672,40 |
| 4320 01 20 85 | Bianco / Branco   | LED   | 27090  | 200w | 818,90 |
| 4320 02 20 85 | Nero / Preto      | LED   | 27090  | 200w | 820,40 |
| 4320 58 20 85 | Grigio / Cinzento | LED   | 27090  | 200w | 820,40 |

\* Di serie fornito con LED 5700°K.  
\* Por defeito fornecida com módulos LED 5700°.

### Protek Q2 City LED verticale - Simmetrica ottica 80° Protek Q2 City LED vertical - Simétrica óptica 80°



Incluye driver e lampade LED  
Inclui driver e lâmpadas LED

| Ref.          | Colori / Cores    | Lamp. | Lumens | W    | €      |
|---------------|-------------------|-------|--------|------|--------|
| 4321 01 60 85 | Bianco / Branco   | LED   | 7350   | 60w  | 524,10 |
| 4321 02 60 85 | Nero / Preto      | LED   | 7350   | 60w  | 526,20 |
| 4321 58 60 85 | Grigio / Cinzento | LED   | 7350   | 60w  | 526,20 |
| 4321 01 10 85 | Bianco / Branco   | LED   | 11287  | 100w | 554,45 |
| 4321 02 10 85 | Nero / Preto      | LED   | 11287  | 100w | 562,80 |
| 4321 58 10 85 | Grigio / Cinzento | LED   | 11287  | 100w | 562,80 |
| 4321 01 15 85 | Bianco / Branco   | LED   | 16800  | 150w | 671,10 |
| 4321 02 15 85 | Nero / Preto      | LED   | 16800  | 150w | 674,20 |
| 4321 58 15 85 | Grigio / Cinzento | LED   | 16800  | 150w | 674,20 |
| 4321 01 20 85 | Bianco / Branco   | LED   | 22575  | 200w | 820,00 |
| 4321 02 20 85 | Nero / Preto      | LED   | 22575  | 200w | 822,50 |
| 4321 58 20 85 | Grigio / Cinzento | LED   | 22575  | 200w | 822,50 |

\* Di serie fornito con LED 5700°K.  
\* Por defeito fornecida com módulos LED 5700°.

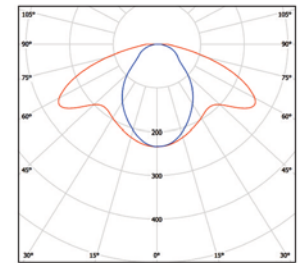
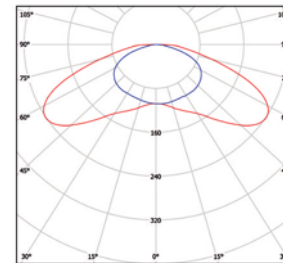
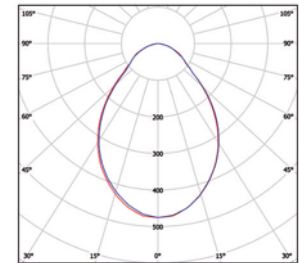
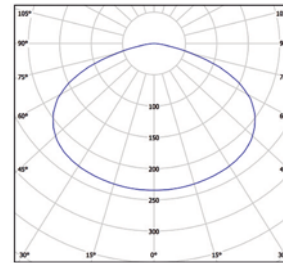
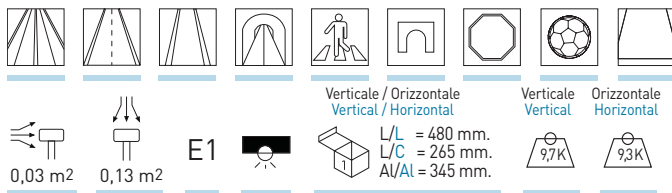
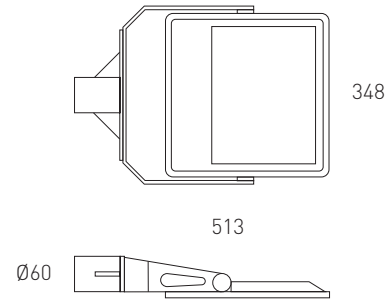

**Protek Q2 City LED orizzontale - Simmetrica ottica 150°**  
**Protek Q2 City LED horizontal - Simétrica óptica 150°**



Incluye driver e lampade LED  
 Inclui driver e lâmpadas LED

| Ref.          | Colori / Cores    | Lamp. | Lumens | W    | €      |
|---------------|-------------------|-------|--------|------|--------|
| 4322 01 60 85 | Bianco / Branco   | LED   | 8820   | 60w  | 532,10 |
| 4322 02 60 85 | Nero / Preto      | LED   | 8820   | 60w  | 534,90 |
| 4322 58 60 85 | Grigio / Cinzento | LED   | 8820   | 60w  | 534,90 |
| 4322 01 10 85 | Bianco / Branco   | LED   | 13545  | 100w | 562,20 |
| 4322 02 10 85 | Nero / Preto      | LED   | 13545  | 100w | 564,00 |
| 4322 58 10 85 | Grigio / Cinzento | LED   | 13545  | 100w | 564,00 |
| 4322 01 15 85 | Bianco / Branco   | LED   | 20160  | 150w | 679,20 |
| 4322 02 15 85 | Nero / Preto      | LED   | 20160  | 150w | 682,80 |
| 4322 58 15 85 | Grigio / Cinzento | LED   | 20160  | 150w | 682,80 |
| 4322 01 20 85 | Bianco / Branco   | LED   | 27090  | 200w | 828,90 |
| 4322 02 20 85 | Nero / Preto      | LED   | 27090  | 200w | 830,40 |
| 4322 58 20 85 | Grigio / Cinzento | LED   | 27090  | 200w | 830,40 |

\* Di serie fornito con LED 5700°K.  
 \* Por defeito fornecida com módulos LED 5700°.

**Protek Q2 City LED orizzontale - Simmetrica ottica 80°**  
**Protek Q2 City LED horizontal - Simétrica óptica 80°**



Incluye driver e lampade LED  
 Inclui driver e lâmpadas LED

| Ref.          | Colori / Cores    | Lamp. | Lumens | W    | €      |
|---------------|-------------------|-------|--------|------|--------|
| 4323 01 60 85 | Bianco / Branco   | LED   | 8820   | 60w  | 534,90 |
| 4323 02 60 85 | Nero / Preto      | LED   | 8820   | 60w  | 536,10 |
| 4323 58 60 85 | Grigio / Cinzento | LED   | 8820   | 60w  | 536,10 |
| 4323 01 10 85 | Bianco / Branco   | LED   | 13545  | 100w | 564,60 |
| 4323 02 10 85 | Nero / Preto      | LED   | 13545  | 100w | 572,80 |
| 4323 58 10 85 | Grigio / Cinzento | LED   | 13545  | 100w | 572,80 |
| 4323 01 15 85 | Bianco / Branco   | LED   | 20160  | 150w | 681,40 |
| 4323 02 15 85 | Nero / Preto      | LED   | 20160  | 150w | 681,40 |
| 4323 58 15 85 | Grigio / Cinzento | LED   | 20160  | 150w | 681,40 |
| 4323 01 20 85 | Bianco / Branco   | LED   | 27090  | 200w | 830,10 |
| 4323 02 20 85 | Nero / Preto      | LED   | 27090  | 200w | 832,10 |
| 4323 58 20 85 | Grigio / Cinzento | LED   | 27090  | 200w | 832,10 |

\* Di serie fornito con LED 5700°K.  
 \* Por defeito fornecida com módulos LED 5700°.

**OPZIONI LED / OPÇÕES LED**

| Ref. 83   | Ref. 84 | Ref. 85 |        |       |
|---|---------|---------|--------|-------|
| CRI>80 / Temperatura di colori / Temperatura da cor | 3000°K  | 4000°K  | 5000°K |       |
| Lumens Osram Oslon SSL                              | 60w     | 6860    | 7105   | 7350  |
|   | 100w    | 10535   | 10911  | 11287 |
|   | 150w    | 15680   | 16240  | 16800 |
|   | 200w    | 21070   | 21822  | 22575 |

| Incremento di prezzo per driver / Acessórios                           | 60w    | 100w   | 150w   | 200w  |
|--|--------|--------|--------|-------|
| Ref. DR Driver dimmerabile 1-10V / Driver regulável 1-10V              | 90,00  | 90,00  | 95,00  | 50,00 |
| Ref. DRD Driver dimmerabile Dali / Driver regulável Dali               | 90,00  | 90,00  | 95,00  | 90,00 |
| Ref. DRP Driver programmabile / Driver de regulação programável        | 90,00  | 90,00  | 95,00  | -     |
| Ref. DRPNTC Driver progr.e NTC controllo / Driver progr.e NTC controle | 110,60 | 110,60 | 110,60 | -     |
| Ref. DMR8 Sensore di movimento / Detector de movimento                 | 137,00 | 137,00 | 152,00 | -     |
| Ref. DRC Regolación it in testa / Regulación en na cabeça              | 90,00  | 90,00  | 95,00  | -     |

| Incremento di prezzo per accessori / Acessórios              | 60w   | 100w  | 150w   | 200w   |
|--|-------|-------|--------|--------|
| Ref. 3407 LED con asim. ottica / LEDs com asym. ótica        | 39,90 | 55,60 | 93,50  | 117,30 |
| Ref. 3409 LED con sym. ottica 48° / LEDs com sym. óptica 48° | 72,24 | 72,24 | 112,60 | 140,00 |
| Ref. 3390 Limitatore di sovratensione / Protetor de surto    | 19,00 | 19,00 | 19,00  | -      |

| Incremento di prezzo per accessori / Acessórios                              | €     |
|--|-------|
| Ref. AM Vernice speciale ambiente marino / Pintura especial ambiente marinho | 90,00 |
| Ref. IK10 Impact indice di protezione / Índice de proteção impacto           | 12,50 |

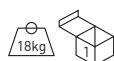
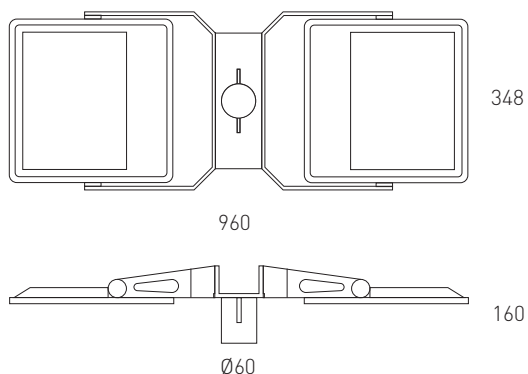

### Protek Q2 City LED Duo - Simmetrica ottica 150° Protek Q2 City LED Duo - Simétrica óptica 150°



Include driver e lampade LED  
Inclui driver e lâmpadas LED

| Ref.          | Colori / Cores    | Lamp. | Lumens | W      | €       |
|---------------|-------------------|-------|--------|--------|---------|
| 4324 01 10 85 | Bianco / Branco   | LED   | 17640  | 2x60w  | 1022,60 |
| 4324 02 10 85 | Nero / Preto      | LED   | 17640  | 2x60w  | 1027,80 |
| 4324 58 10 85 | Grigio / Cinzento | LED   | 17640  | 2x60w  | 1027,80 |
| 4324 01 10 85 | Bianco / Branco   | LED   | 27090  | 2x100w | 1112,20 |
| 4324 02 10 85 | Nero / Preto      | LED   | 27090  | 2x100w | 1114,40 |
| 4324 58 10 85 | Grigio / Cinzento | LED   | 27090  | 2x100w | 1114,40 |
| 4324 01 15 85 | Bianco / Branco   | LED   | 40320  | 2x150w | 1480,60 |
| 4324 02 15 85 | Nero / Preto      | LED   | 40320  | 2x150w | 1484,20 |
| 4324 58 15 85 | Grigio / Cinzento | LED   | 40320  | 2x150w | 1484,20 |
| 4324 01 20 85 | Bianco / Branco   | LED   | 54180  | 2x200w | 1778,40 |
| 4324 02 20 85 | Nero / Preto      | LED   | 54180  | 2x200w | 1779,60 |
| 4324 58 20 85 | Grigio / Cinzento | LED   | 54180  | 2x200w | 1779,60 |

\* Di serie fornito con LED 5700°K.  
\* Por defeito fornecida com módulos LED 5700°.

Incremento di prezzo per accessori / Acessórios

| Ref.      | Incremento di prezzo per accessori / Acessórios                      | €      |
|-----------|--|--------|
| Ref. AM   | Vernice speciale ambiente marino / Pintura especial ambiente marinho | 120,00 |
| Ref. IK10 | Impact indice di protezione / Índice de proteção impacto             | 25,00  |

### Protek Q2 City LED Duo - Simmetrica ottica 80° Protek Q2 City LED Duo - Simétrica óptica 80°



Include driver e lampade LED  
Inclui driver e lâmpadas LED

| Ref.          | Colori / Cores    | Lamp. | Lumens | W      | €       |
|---------------|-------------------|-------|--------|--------|---------|
| 4325 01 10 85 | Bianco / Branco   | LED   | 14700  | 2x60w  | 1027,90 |
| 4325 02 10 85 | Nero / Preto      | LED   | 14700  | 2x60w  | 1033,20 |
| 4325 58 10 85 | Grigio / Cinzento | LED   | 14700  | 2x60w  | 1033,20 |
| 4325 01 10 85 | Bianco / Branco   | LED   | 22575  | 2x100w | 1117,40 |
| 4325 02 10 85 | Nero / Preto      | LED   | 22575  | 2x100w | 1118,30 |
| 4325 58 10 85 | Grigio / Cinzento | LED   | 22575  | 2x100w | 1118,30 |
| 4325 01 15 85 | Bianco / Branco   | LED   | 33600  | 2x150w | 1485,20 |
| 4325 02 15 85 | Nero / Preto      | LED   | 33600  | 2x150w | 1488,80 |
| 4325 58 15 85 | Grigio / Cinzento | LED   | 33600  | 2x150w | 1488,80 |
| 4325 01 20 85 | Bianco / Branco   | LED   | 45150  | 2x200w | 1782,60 |
| 4325 02 20 85 | Nero / Preto      | LED   | 45150  | 2x200w | 1783,80 |
| 4325 58 20 85 | Grigio / Cinzento | LED   | 45150  | 2x200w | 1783,80 |

\* Di serie fornito con LED 5700°K.  
\* Por defeito fornecida com módulos LED 5700°.



**Protek Q2 City LED Trio - Simmetrica ottica 150°**  
**Protek Q2 City LED Trio - Simétrica óptica 150°**



Include driver e lampade LED  
 Inclui driver e lâmpadas LED

| Ref.          | Colori / Cores    | Lamp. | Lumens | W      | €       |
|---------------|-------------------|-------|--------|--------|---------|
| 4326 01 60 85 | Bianco / Branco   | LED   | 26460  | 3x60w  | 1518,20 |
| 4326 02 60 85 | Nero / Preto      | LED   | 26460  | 3x60w  | 1526,10 |
| 4326 58 60 85 | Grigio / Cinzento | LED   | 26460  | 3x60w  | 1526,10 |
| 4326 01 10 85 | Bianco / Branco   | LED   | 40635  | 3x100w | 1652,60 |
| 4326 02 10 85 | Nero / Preto      | LED   | 40635  | 3x100w | 1656,10 |
| 4326 58 10 85 | Grigio / Cinzento | LED   | 40635  | 3x100w | 1656,10 |
| 4326 01 15 85 | White / Blanc     | LED   | 60480  | 3x150w | 2207,20 |
| 4326 02 15 85 | Nero / Preto      | LED   | 60480  | 3x150w | 2209,60 |
| 4326 58 15 85 | Grigio / Cinzento | LED   | 60480  | 3x150w | 2209,60 |
| 4326 01 20 85 | Bianco / Branco   | LED   | 81270  | 3x200w | 2654,40 |
| 4326 02 20 85 | Nero / Preto      | LED   | 81270  | 3x200w | 2658,10 |
| 4326 58 20 85 | Grigio / Cinzento | LED   | 81270  | 3x200w | 2658,10 |

\* Di serie fornito con LED 5700°K.  
 \* Por defeito fornecida com módulos LED 5700°.

**Protek Q2 City LED Trio - Simmetrica ottica 80°**  
**Protek Q2 City LED Trio - Simétrica óptica 80°**



Include driver e lampade LED  
 Inclui driver e lâmpadas LED

| Ref.          | Colori / Cores    | Lamp. | Lumens | W      | €       |
|---------------|-------------------|-------|--------|--------|---------|
| 4327 01 60 85 | Bianco / Branco   | LED   | 22050  | 3x60w  | 1529,90 |
| 4327 02 60 85 | Nero / Preto      | LED   | 22050  | 3x60w  | 1534,10 |
| 4327 58 60 85 | Grigio / Cinzento | LED   | 22050  | 3x60w  | 1534,10 |
| 4327 01 10 85 | Bianco / Branco   | LED   | 33861  | 3x100w | 1660,40 |
| 4327 02 10 85 | Nero / Preto      | LED   | 33861  | 3x100w | 1663,00 |
| 4327 58 10 85 | Grigio / Cinzento | LED   | 33861  | 3x100w | 1663,00 |
| 4327 01 15 85 | Bianco / Branco   | LED   | 50400  | 3x150w | 2214,10 |
| 4327 02 15 85 | Nero / Preto      | LED   | 50400  | 3x150w | 2216,50 |
| 4327 58 15 85 | Grigio / Cinzento | LED   | 50400  | 3x150w | 2216,50 |
| 4327 01 20 85 | Bianco / Branco   | LED   | 67725  | 3x200w | 2660,70 |
| 4327 02 20 85 | Nero / Preto      | LED   | 67725  | 3x200w | 2664,40 |
| 4327 58 20 85 | Grigio / Cinzento | LED   | 67725  | 3x200w | 2664,40 |

\* Di serie fornito con LED 5700°K.  
 \* Por defeito fornecida com módulos LED 5700°.

| Incremento di prezzo per accessori / Acessórios                              | €      |
|--|--------|
| Ref. AM Vernice speciale ambiente marino / Pintura especial ambiente marinho | 150,00 |
| Ref. IK10 Impact indice di protezione / Índice de proteção impacto           | 37,50  |

## Ecodut K2 LED

Grado di protezione **IP65** / Impact indice di protezione **IK08**

- Materiale:** Corpo in alluminio iniettato, termo dipinto
- Ottica:** lampade a LED includono 80° / 150° ottica. Incluso in policarbonato impermeabile con protezione UV.
- Alimentazione:** Driver incluso per tutti i modelli. Opzionalmente fornito con 1-10V driver dimmable, Dali driver dimmable o driver dimmable programmabile
- Lampade:** Modulo composto da Oslon SLL Osram LED con una potenza complessiva di 29,4w, 45,4w, 61,6w, 100w, 150w e 200w. Di serie fornito con una temperatura di 5700° K. Si può facoltativamente essere fornito con temperature di 3000° K e 4000° K. Indice resa cromatica superiore a 80 (CRI> 80).
- Vita utile:** La vita utile media stimata è di 60.000 ore.
- Installazione:** Colonna, pastorale o intermediet di Ø60mm. Un connettore rapido di 3 o 5 poli consente l'installazione senza aprire l'apparecchio.
- Temp. ambiente:** -20 a 40° C
- Colori:** Grigio Sable. Può essere fornito in altri colori RAL a richiesta.

## Ecodut K2 LED

Grau de proteção **IP65** / Índice de proteção impacto **IK08**

- Material:** Corpo de alumínio injetado, termo pintado
- Óptica:** Lâmpadas LED incluem 80° / 150° óptica. Policarbonato impermeável incluído com proteção UV.
- Alimentação:** Driver incluído para todos os modelos. Opionalmente fornecido com 1-10V condutor regulável, Dali condutor regulável ou do condutor regulável programável
- Lâmpadas:** Módulo composta por Oslon SLL Osram LED com uma potência total de 29,4w, 45,4w, 61,6w, 100w, 150w e 200w. Standardly fornecido com uma temperatura de 5700° K. Pode ser fornecido, opcionalmente, com temperaturas de 3000° K e 4000° K. Índice de reprodução de cor superior a 80 (CRI> 80).
- Estimativa de vida** Vida útil estimada 60,000 horas.
- Instalação:** Coluna, báculo ou intermediet de Ø60mm. Uma ligação rápida de 3 ou 5 pólos permite a instalação sem abrir a luminária.
- Temp. ambiente:** 20 a 40°C
- Cores:** Cinza Sable. Pode ser fornecido em outras cores RAL a pedido.



### Ecodut K2 ottica simmetrica 150° Ecodut K2 óptica simétrica 150°



Include driver e lampade LED  
Inclui driver e lâmpadas LED

| Ref.          | Colori / Cores    | Lum.  | W     | €      |
|---------------|-------------------|-------|-------|--------|
| 3370 58 29 85 | Grigio / Cinzento | 5040  | 29,4W | 459,90 |
| 3370 58 45 85 | Grigio / Cinzento | 6446  | 45,4W | 479,90 |
| 3370 58 61 85 | Grigio / Cinzento | 8820  | 61,6W | 510,90 |
| 3370 58 10 85 | Grigio / Cinzento | 13545 | 100W  | 587,70 |
| 3370 58 15 85 | Grigio / Cinzento | 20160 | 150W  | 677,70 |
| 3370 58 20 85 | Grigio / Cinzento | 27090 | 200W  | 782,70 |

\* Di serie fornito con LED 5700°K.

\* Por defeito fornecida com módulos LED 5700°.

### OPZIONI LED / OPÇÕES LED

| CRi>80 / Temperatura di colori / Temperatura da cor | Ref. 83<br>3000°K | Ref. 84<br>4000°K | Ref. 85<br>5700°K |
|---|-------------------|-------------------|-------------------|
| Lum 29,4w   | 4200              | 4592              | 5040              |
| Lum 45,4w   | 5660              | 6030              | 6446              |
| Lum 61,6w   | 7350              | 8036              | 8820              |
| Lum 100w  | 11287             | 12341             | 13545             |
| Lum 150w  | 16800             | 18368             | 20160             |
| Lum 200w  | 22575             | 24682             | 27090             |

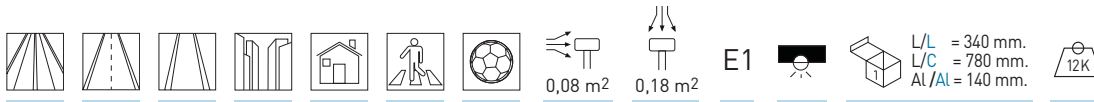
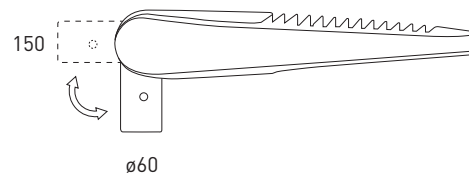
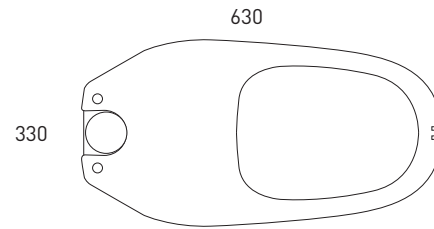
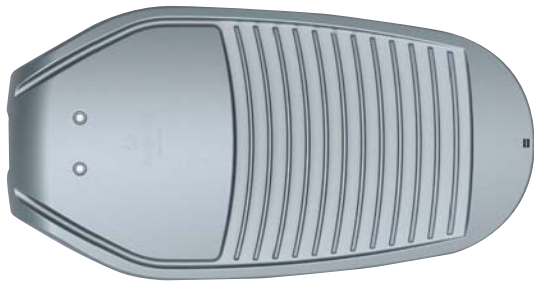

Video installazione  
Video de instalação

| Incremento di prezzo per driver / Acessórios |  | 29,4w  | 45,5w  | 61,6w  | 100w   | 150w   | 200w   |
|--|--|--------|--------|--------|--------|--------|--------|
| Ref. DR                                      | Driver dimmerabile 1-10V / Driver regulável 1-10V              | 31,20  | 80,00  | 90,00  | 90,00  | 95,00  | 50,00  |
| Ref. DRD                                     | Driver dimmerabile Dali / Driver regulável Dali                | 82,00  | 80,00  | 90,00  | 90,00  | 95,00  | 90,00  |
| Ref. DRP                                     | Driver programmabile / Driver de regulação programável         | 105,00 | 80,00  | 90,00  | 90,00  | 95,00  | 225,00 |
| Ref. DRPNTC                                  | Driver progr.e NTC controllo / Driver progr.e NTC controle     | 110,60 | 110,60 | 110,60 | 110,60 | 110,60 | 240,80 |
| Ref. DN                                      | Doppio livello dimmerabile / Duplo regulável nível             | 40,00  | 42,00  | 160,00 | -      | -      | -      |
| Ref. DRC                                     | Regolazione in testa / Regulación en na cabeça                 | 105,00 | 80,00  | 90,00  | 90,00  | 95,00  | 225,00 |
| Ref. DMR8                                    | Sensore di movimento / Detector de movimento                   | 75,00  | 137,00 | 137,00 | 150,00 | 152,00 | 120,00 |
| Ref. 4160                                    | Driver per il funzionamento 12Vdc / Driver para operação 12Vdc | 15,00  | -      | 25,00  | -      | -      | -      |



| Incremento di prezzo per accessori / Acessórios |   | €     |
|---|---|-------|
| Ref. IK10                                       | Impact indice di protezione / Índice de proteção impacto                      | 12,00 |
| Ref. II   | Impact indice di protezione / Índice de proteção impacto                      | 48,00 |
| Ref. AM   | Vernice speciale ambiente marino / Pintura especial ambiente marinho          | 90,00 |
| Ref. 3390                                       | Limitatore di sovratensione / Protetor de surto                               | 19,00 |
| Ref. 6033                                       | Riduttore adattatore di 60mm. a 30 mm. / Redutor adaptador de 60 mm. a 33mm.  | 38,00 |
| Ref. 6048                                       | Riduttore adattatore di 60mm. a 48 mm. / Redutor adaptador de 60 mm. a 48 mm. | 41,00 |
| Ref. 6076                                       | Riduttore adattatore di 60mm. a 76 mm. / Redutor adaptador de 60 mm. a 76 mm. | 43,00 |

OPZIONI / OPÇÕES

| Incremento di prezzo per ottica / Acessórios |   | 29,4w | 45,5w | 61,6w | 100w   | 150w   | 200w   |
|--|---|-------|-------|-------|--------|--------|--------|
| Ref. 3408                                    | Ottica simmetrica 80° / Ópticas simétricas 80°          | 3,20  | 4,80  | 4,90  | 5,00   | 5,10   | 5,20   |
| Ref. 3407                                    | Ottica asimmetrica 150° / Ópticas assimétricas 150°     | 38,90 | 38,90 | 38,90 | 55,60  | 89,50  | 122,60 |
| Ref. 3407 3408                               | Ottica asimmetrica 80° / Ópticas assimétricas 80°       | 38,90 | 38,90 | 38,90 | 55,60  | 89,50  | 122,60 |
| Ref. 3405                                    | Ottica asimmetrica Street / Ópticas assimétricas Street | 78,10 | 78,10 | 78,10 | 105,60 | 149,90 | 198,60 |

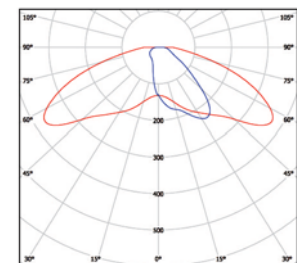

Ottica asimmetrica Street  
Óptica assimétrica Street

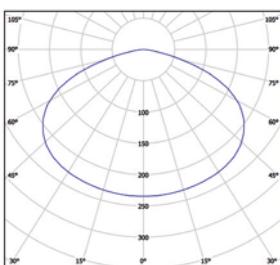

Ottica simmetrica 150°  
Óptica simétrica 150°

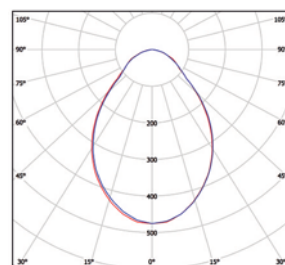

Ref. 3408 Ottica simmetrica 80°  
Óptica simétrica 80°

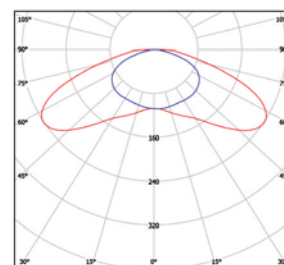

Ref. 3407 Ottica asimmetrica 150°  
Óptica assimétrica 150°

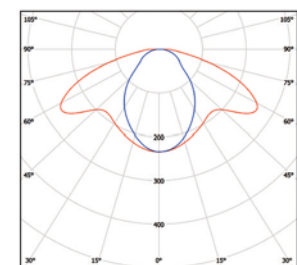

Ref. 3408 3407 Ottica asimmetrica 80°  
Óptica assimétrica 80°



## Auris LED

Grado di protezione **IP65** / Impact indice di protezione **IK08**

- Materiale:** Corpo in alluminio iniettato, termo verniciato.
- Ottica:** Diffusore in policarbonato opale che garantisce una protezione UV. Illuminazione uniforme su tutta la superficie.
- Alimentazione:** Driver con IP65 incluso per tutti i modelli. Opzionalmente fornito con 1-10V driver dimmable, Dali driver dimmable o driver dimmable programmabile.
- Lampade:** Osram LED Module composto da Duris E5 con una potenza totale di 30w, 40w e 60w. Viene il campione con una temperatura di 5700 ° K. Si può facoltativamente essere fornito con temperature di 3000 ° K e 4000 ° K. Indice di riproduzione cromatica superiore a 80 (CRI> 80).
- Vita utile:** La vita utile media stimata è di 50.000 ore.
- Installazione:** Per montare su palo o colonna di Ø60mm. Un connettore rapido di 3 o 5 poli consente l'installazione senza aprire l'apparecchio.
- Temp. ambiente:** -20 a 40 ° C
- Colori:** Apparecchio in grigio. Può essere fornito in altri colori RAL a richiesta.



### Auriss LED

Incluye driver e lampade LED / Includi driver e lâmpadas LED

| Ref.          | Colori / Cores    | Lumens | W   | €      |
|---------------|-------------------|--------|-----|--------|
| 4190 58 30 85 | Grigio / Cinzento | 3000   | 30w | 449,80 |
| 4190 58 40 85 | Grigio / Cinzento | 4000   | 40w | 469,90 |
| 4190 58 60 85 | Grigio / Cinzento | 6000   | 60w | 528,60 |

\* Di serie fornito con LED 5700°K.

\* Por defeito fornecida com módulos LED 5700°.

| OPZIONI LED / OPÇÕES LED                            | Ref. 83 | Ref. 84 | Ref. 85 |
|---|---------|---------|---------|
| CRI>80 / Temperatura di colori / Temperatura da cor | 3000°K  | 4000°K  | 5700°K  |
| Lum 30w   | 2850    | 3000    | 3000    |
| Lum 40w   | 3800    | 4000    | 4000    |
| Lum 60w   | 5700    | 6000    | 6000    |

### ACCESSORI / ACESSÓRIOS

| Rough price increase of accessories / Accessoires                                       | €     |
|---|-------|
| Ref. 3390 Limitatore di sovratensione / Protetor de surto                               | 19,00 |
| Ref. AM Vernice speciale ambiente marino / Pintura especial ambiente marinho            | 90,00 |
| Ref. 6033 Riduttore adattatore di 60mm. a 30 mm. / Redutor adaptador de 60 mm. a 33mm.  | 38,00 |
| Ref. 6048 Riduttore adattatore di 60mm. a 48 mm. / Redutor adaptador de 60 mm. a 48 mm. | 41,00 |
| Ref. 6076 Riduttore adattatore di 60mm. a 76 mm. / Redutor adaptador de 60 mm. a 76 mm. | 43,00 |

## Auriss LED

Grau de proteção **IP65**/ Índice de proteção impacto **IK08**

- Material:** Corpo de alumínio injetado, termo pintado.
- Óptica:** Opal difusor de policarbonato que fornece proteção UV. Iluminação uniforme sobre toda a superfície.
- Alimentação:** Driver com IP65 incluído para todos os modelos. Opzionalmente fornecido com 1-10V condutor regulável, Dali condutor regulável ou do condutor regulável programável.
- Lâmpadas:** Osram LEDs módulo composto por Duris E5 com uma potência total de 30w, 40w e 60w. Vem por padrão com uma temperatura de 5700 ° K. Pode ser fornecido, opzionalmente, com temperaturas de 3000 ° K e 4000 ° K. Índice de reprodução cromática superior a 80 (CRI> 80).
- Estimativa de vida:** Vida útil estimada 50,000 horas.
- Instalação:** Para montar em poste ou coluna de Ø60mm. Uma ligação rápida de 3 ou 5 pólos permite a instalação sem abrir a luminária.
- Temp. ambiente:** -20 a 40°C
- Cores:** Luminária em cinza. Pode ser fornecido em outras cores RAL a pedido.



Video installazione  
Video de instalação



| Incremento di prezzo per accessori / Acessórios |  | 30w    | 40w    | 60w    |
|---|--|--------|--------|--------|
| Ref. DR   | Driver dimmerabile 1-10V / Driver regulável 1-10V          | 31,20  | 80,00  | 90,00  |
| Ref. DRD  | Driver dimmerabile Dali / Driver regulável Dali            | 82,00  | 80,00  | 90,00  |
| Ref. DRP  | Driver programabile / Driver de regulação programável      | 105,00 | 80,00  | -      |
| Ref. DRPNTC                                     | Driver progr.e NTC controllo / Driver progr.e NTC controle | 110,60 | 110,60 | -      |
| Ref. DN   | Doppio livello dimmerabile / Duplo regulável nível         | 40,00  | 42,00  | 160,00 |

## Auris LED suspension

Grado di protezione **IP65** / Impact indice di protezione **IK08**

- Materiale:** Corpo in alluminio iniettato, termo verniciato.
- Ottica:** Diffusore in policarbonato opale che garantisce una protezione UV. Illuminazione uniforme su tutta la superficie.
- Alimentazione:** Driver con IP65 incluso per tutti i modelli. Opzionalmente fornito con 1-10V driver dimmable, Dali driver dimmable o driver dimmable programmabile.
- Lampade:** Osram LED Module composto da Duris E5 con una potenza totale di 42W. Viene fornito con una temperatura di 5700 ° K. Si può facoltativamente essere fornito con temperature di 3000 ° K e 4000 ° K. Indice di riproduzione cromatica superiore a 80 (CRI > 80)
- Vita utile:** La vita utile media stimata è di 50.000 ore.
- Installazione:** Per montare su palo o colonna di Ø60mm. Un connettore rapido di 3 o 5 poli consente l'installazione senza aprire l'apparecchio.
- Temp. ambiente:** -20 a 40 ° C
- Colori:** Apparecchio in grigio. Può essere fornito in altri colori RAL a richiesta.

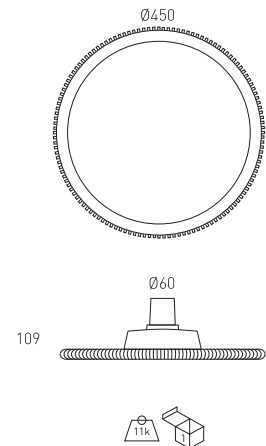
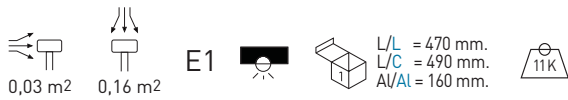
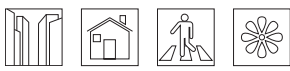

### Auris LED



Include driver e lampade LED / Inclui driver e lâmpadas LED

| Ref.          | Colour / Couleur  | Lumens | W   | €      |
|---------------|-------------------|--------|-----|--------|
| 4190 58 30 85 | Grigio / Cinzento | 3000   | 30w | 469,40 |
| 4190 58 40 85 | Grigio / Cinzento | 4000   | 40w | 489,20 |
| 4190 58 60 85 | Grigio / Cinzento | 6000   | 60w | 569,90 |

\* Di serie fornito con LED 5700°K.  
\* Por defeito fornecida com módulos LED 5700°.

| OPZIONI LED / OPÇÕES LED                             | Ref. 83 | Ref. 84 | Ref. 85 |
|--|---------|---------|---------|
| CRI>80 / Colour temperature / Température de couleur | 3000°K  | 4000°K  | 5700°K  |
| Lum 30w  | 2850    | 3000    | 3000    |
| Lum 40w  | 3800    | 4000    | 4000    |
| Lum 60w  | 5700    | 6000    | 6000    |

## Auris LED suspensão

Grau de proteção **IP65** / Índice de proteção impacto **IK08**

- Material:** Corpo de alumínio injetado, termo pintado.
- Óptica:** Opal difusor de policarbonato que fornece proteção UV. Iluminação uniforme sobre toda a superfície.
- Alimentação:** Driver com IP65 incluído para todos os modelos. Opzionalmente fornecido com 1-10V condutor regulável, Dali condutor regulável ou do condutor regulável programável.
- Lâmpadas:** Osram LEDs módulo composto por Duris E5 com uma potência total de 42W. Vem por padrão com uma temperatura de 5700 ° K. Pode ser fornecido, opzionalmente, com temperaturas de 3000 ° K e 4000 ° K. Índice de reprodução cromática superior a 80 (CRI > 80)
- Estimativa de vida:** Vida útil estimada 50,000 horas.
- Instalação:** Para montar em poste ou coluna de Ø60mm. Uma ligação rápida de 3 ou 5 pólos permite a instalação sem abrir a luminária.
- Temp. ambiente:** -20 a 40°C
- Cores:** Luminária em cinza. Pode ser fornecido em outras cores RAL a pedido.

### ACCESSORI / ACESSÓRIOS

| Incremento di prezzo per accessori / ACESSÓRIOS                              | €     |
|--|-------|
| Ref. 3390 Limitatore di sovratensione / Protetor de surto                    | 19,00 |
| Ref. AM Vernice speciale ambiente marino / Pintura especial ambiente marinho | 90,00 |

| Incremento di prezzo per driver / ACESSÓRIOS                           | 30w    | 40w    | 60w    |
|--|--------|--------|--------|
| Ref. DR Driver dimmerabile 1-10V / Driver regulavel 1-10V              | 31,20  | 80,00  | 80,00  |
| Ref. DRD Driver dimmerabile Dali / Driver regulável Dali               | 82,00  | 80,00  | 90,00  |
| Ref. DRP Driver programmabile / Driver de regulação programável        | 105,00 | 80,00  | 90,00  |
| Ref. DRPNTC Driver progr.e NTC controllo / Driver progr.e NTC controle | 110,60 | 110,60 | -      |
| Ref. DN Doppio livello dimmerabile / Duplo regulável nível             | 40,00  | 42,00  | -      |
| Ref. DMR8 Sensore di movimento / Detector de movimento                 | 75,00  | 137,00 | 137,00 |

## Kloss City LED

Grado di protezione **IP65** / Impact indice di protezione **IK09**

- Materiale:** Corpo in policarbonato. Supporto nella termo verniciata lamiera di acciaio.
- Ottica:** Diffusore in policarbonato opale che garantisce una protezione UV. Illuminazione uniforme su tutta la superficie.
- Alimentazione:** Driver inclusi in tutti i modelli. Può essere fornito con autista dimmerabile 1-10V, dimmerabile DALI conducente, controllo della superficie di emissione luminosa e / o rilevatore di presenza e doppio livello dimmerabile.
- Lampade:** Osram LED del modulo composto da Duris E3 con una potenza totale di 20W, 42W e 60W. Viene il campione con una temperatura di 5700 ° K. Si può facoltativamente essere fornito con temperature di 3000 ° K e 4000 ° K. Indice di riproduzione cromatica superiore a 80 (CRI > 8).
- Vita utile:** La vita utile media stimata è di 50.000 ore.
- Installazione:** Direttamente al soffitto o palo (non in dotazione). Uno connettori rapidi di 3 o 5 poli consente l'installazione senza aprire l'apparecchio.
- Colori:** Apparecchio in grigio.

## Kloss City LED

Grau de proteção **IP65** / Índice de proteção impacto **IK09**

- Material:** Corpo feito de policarbonato. Apoio na termo pintado chapa de aço.
- Óptica:** Opal difusor de policarbonato que fornece proteção UV. Iluminação uniforme sobre toda a superfície.
- Alimentação:** Driver incluído em todos os modelos. Pode ser fornecido com condutor regulável 1-10V, Dali Dimmable motorista, controle de superfície de saída de luz e / ou detector de presença e regulável nível duplo.
- Lâmpadas:** Osram LEDs módulo composto de Duris E3 com uma potência total de 20W, 42W e 60W. Vem por padrão com uma temperatura de 5700 ° K. Pode ser fornecido, opcionalmente, com temperaturas de 3000 ° K e 4000 ° K. Índice de reprodução cromática superior a 80 (CRI > 80).
- Estimativa de vida:** Vida útil estimada das abrangem 50,000 horas.
- Instalação:** Diretamente ao teto ou poste (não fornecido). Uma conectores rápidos de 3 ou 5 pólos permite a instalação sem abrir a luminária.
- Cores:** Luminária em cinza.



### Kloss City LED

Incluye driver e lampade LED / Inclui driver e lâmpadas LED

| Ref.          | Colori / Cores    | Lumens | W   | €      |
|---------------|-------------------|--------|-----|--------|
| 4165 58 20 85 | Grigio / Cinzento | 2100   | 20w | 255,40 |
| 4165 58 42 85 | Grigio / Cinzento | 4200   | 42w | 284,90 |
| 4165 58 60 85 | Grigio / Cinzento | 6300   | 60w | 308,90 |

\* Di serie fornito con LED 5700°K.

\* Por defeito fornecida com módulos LED 5700°.

| OPZIONI LED / OPÇÕES LED                              | Ref. 83 | Ref. 84 | Ref. 85 |
|---|---------|---------|---------|
| CRI > 80 / Temperatura di colori / Temperatura da cor | 3000°K  | 4000°K  | 5700°K  |
| Lum 20w   | 1900    | 2000    | 2100    |
| Lum 42w   | 3800    | 4000    | 4200    |
| Lum 60w   | 5700    | 6000    | 6300    |

### ACCESSORI / ACESSÓRIOS

| Incremento di prezzo per accessori / Acessórios                              | €     |
|--|-------|
| Ref. 3390 Limitatore di sovratensione / Protetor de surto                    | 19,00 |
| Ref. AM Vernice speciale ambiente marino / Pintura especial ambiente marinho | 70,00 |

### Incremento di prezzo per driver / Acessórios

|             |  | 20/40w | 60w   |
|-------------|--|--------|-------|
| Ref. DR     | Driver dimmerabile 1-10V / Driver regulável 1-10V          | 80,00  | 90,00 |
| Ref. DRD    | Driver dimmerabile Dali / Driver regulável Dali            | 80,00  | 90,00 |
| Ref. DRP    | Driver programmabile / Driver de regulação programável     | 80,00  | -     |
| Ref. DRDNTC | Driver progr.e NTC controllo / Driver progr.e NTC controle | 110,60 | -     |

# RACCOMANDAZIONI PER L'INSTALLAZIONE

## RECOMENDAÇÕES DE INSTALAÇÃO

### SIMBOLI FUNZIONALI SIMBOLOS FUNCIONAIS

#### ILLUMINAZIONE STRADALE / ILUMINAÇÃO VIARIA



Autostrade / **Autoestradas**



Strade / **Estradas**



Corsie di servizio / **Vias de serviço**



Tunnel / **Tuneis**

#### ILLUMINAZIONE URBANA / ILUMINAÇÃO URBANA



Strade e viali / **Ruas e Avenidas**



Residenziale / **Residencial**



Modi pedonali / **Vias pedonais**



Parchi e giardini / **Parques e Jardins**



Monumentale / **Iluminação monumental**



Segnalazione / **Iluminação de sinalização**

#### ILLUMINAZIONE DI AREE GRANDI ILUMINAÇÃO DE GRANDES ÁREAS



Zone sportive all'aria aperta / **Desportivo exterior**



Grandi superfici / **Grandes superfícies**



Illuminazione zone sportive di interni  
**Desportivo interior**



Zone di parcheggio / **Parques de estacionamento**



Industriale / **Industrial**



Grandi magazzini / **Armazéns**



Centri commerciali / **Comercial**

### SIMBOLI TECNICI SIMBOLOS TÉCNICOS



Superficie esposta al vento (orizzontale)  
**Superfície exposta a ventos horizontais**



Superficie esposta al vento (verticale)  
**Superfície exposta a ventos verticais**



Basso inquinamento luminoso  
**Baixa contaminação luminosa**

#### FHS

Flusso nell'emisfero superiore sull totale efficace / **Fluxo no hemisfério superior.**  
Il percentuale della luce prodotta dall corpo illuminante proiettata verso il cielo da livello dal livello di orizzonte e quindi é luce persa.  
**Percentagem de luz produzida pela luminária que é projetada para o céu.**

|    |           |
|----|-----------|
| E1 | <1%       |
| E2 | 1% - 5%   |
| E3 | 5% - 15%  |
| E4 | 15% - 25% |



Larghezza - **Largura** = L / L  
Lunghezza - **Comprimento** = L / C  
Altezza - **Altura** = Al / Al



Peso (kg.)

# LCS LIGHT CONTROL SOLUTION

## Bluetooth 4.0

Dispositivo di controllo di illuminazione intelligente utilizzando 4.0 smartphone o il tablet Bluetooth.

Dispositivo inteligente de controle de iluminação com bluetooth 4.0 através de smartphone ou tablet.

Con il dispositivo LCS è possibile controllare le luci per i diversi tipi di illuminazione. Regolare l'intensità della luce, regolare il colore ( RGB ) Lo puo configurar in modo a le vostre esigenze con un'applicazione semplice ed intuitiva. Godetevi una nuova esperienza che genera diversi tipi di ambienti e raggiungendo un maggiore risparmio attraverso il smartphone o tablet.

Com o dispositivo LCS se pode controlar as luzes para diferentes tipos de iluminação. Regular a intensidade da luz, ajuste de cores ( em caso de RGB ), ajuste à sua medida com uma aplicação simples e intuitiva. Desfrute de uma nova experiência gerando diferentes tipos de ambientes e obtenha uma maior economia através do seu smartphone ou tablet.



Casambi è un'applicazione di controllo senza fili per l'illuminazione a LED. Download gratuito, disponibile per Android e Apple.

Casambi é uma aplicação de controle sem fio para iluminação LED. Download gratuito, disponível para Android e Apple.

### Un'applicazione Visual e intuitiva.

Controlla le luci con il vostro smartphone o tablet.



**Aplicação Visual e intuitiva.**  
Controla suas luzes com seu smartphone ou tablet.

### Uso quotidiano pratico.

È comunque possibile utilizzare i vostri interruttori convenzionali.

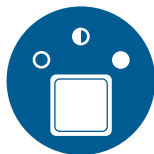

**Prático uso diário.**  
Pode continuar usando os interruptores convencionais.

### Nuova esperienza.

Configurazione personalizzata.

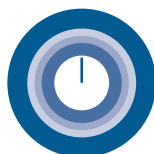

**Nova experiência.**  
Configuração personalizada.

### Facile da installare.

No c'è bisogno di nuovi collegamenti e gli interruttori.



**Fácil de instalar**  
Não há necessidade de nova fiação e interruptores.

### Sicurezza.

Protetto da password in modo che nessuno puo accedere ai apparecchi.



**Segurança.**  
Protegidas por senha para que ninguém possa ter acesso às luminárias.



## LCS Light Control Solution

Bluetooth 4.0

**Dispositivo:** Regolatore senza fili per illuminazione a LED con regolazione DALI. (Il copo illuminante deve essere dotato di driver regolabile DALI). Gli apparecchi dotati di tecnologia LCS può regolare e controllare innumeri apparecchi di illuminazione e di creare o modificare tra le scene. Con questa tecnologia se può utilizzare un interruttore a parete tradizionale, senza l'applicazione Casambi se necessario.

**Installazione:** Ogni LCS agisce come da ripetitore bluetooth. È possibile inserire un singolo dispositivo LCS per apparecchio per un controllo individuale, mentre ci permette di raggruppare le zone o posizionare un dispositivo LCS per controllare fino a 10 apparecchi attraverso cavi di collegamento per DRD (Rif. 3420).

Tensione : 220-240V.

Potenza massima: 100W per apparecchio con un dispositivo LCS e fino a 500W con dispositivo lcs e 9 cavi di collegamento (3420 Rif.).

### Campo

d' applicazione: Interno: massimo 30 m. Esterno: massimo 50 m.

### LCS Bluetooth 4.0 dispositivo

LCS Bluetooth 4.0 dispositivo

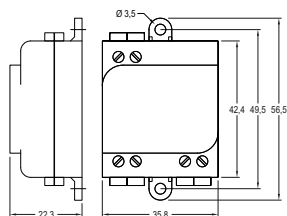

### LCS Light Control Solution

Bluetooth 4.0 Dispositivo / Bluetooth 4.0 dispositivo

| Ref. | Descrizione/Descrição                 | Power/Potência | Regolam./Regulamento | €      |
|------|---------------------------------------|----------------|----------------------|--------|
| LCS  | LCS Dispositivo/Dispositif/ Bluetooth | 5-100w         | DALI                 | 199,90 |

\* Disponibile per tutti gli apparecchi a LED 5-100 w SECOM.

\* L'apparecchio deve essere dotato di guida regolabile Dalí (DRD).

\* Disponível para todas as luminárias LED 5-100 w SECOM.

\* A luminária deve estar equipada com driver regulável Dalí (DRD).

### ACCESSORI / ACESSÓRIOS

| Incremento di prezzo per accessori / Acessórios |  |  |  | €    |
|---|--|--|--|------|
| Ref. 3420                                       | Collegamento del cavo per DRD / Cabo de conexão para DRD |  |  | 9,60 |

\* I cavi di collegamento (Rif. 3420) consente una perfetta sincronizzazione di luci a LED (il principale può controllare fino a nove apparecchi collegati, ogni uno non può avere una potenza superiore a 50W).

\* Os cabos de conexão (Ref. 3420) permite a sincronização perfeita de luzes LED (um "maestro" pode controlar até nove secundários, cada secundario não pode ter uma potência maior do que 50W)

## LCS Light Control Solution

Bluetooth 4.0

**Dispositivo:** Controlador sem fio de iluminação LED com regulação DALI. (A luminária tem que estar equipada com driver regulável DALI).

As luminárias equipadas com a tecnologia LCS permitem regular e controlar várias luminárias e criar ou alterar entre cenas. Esta tecnologia permite o uso do interruptor de parede convencional, sem o aplicativo Casambi se necessário.

**Instalação:** Cada LCS atua como um repetidor do bluetooth. Você pode colocar um único dispositivo LCS na luminária para um controle individual, ao mesmo nos permite agrupar por áreas ou colocar um dispositivo LCS para controlar um máximo de 10 luminárias, conectando cabos de conexão para DRD (Ref. 3420).

Tensão de entrada: 220-240V

Potência máxima: 100W por luminária com um dispositivo LCS e até 500w com dispositivo LCS e 9 cabos de conexão (3420 Ref.).

### Alcance:

Interior: máximo de 30 m. Exterior: máximo de 50 m.

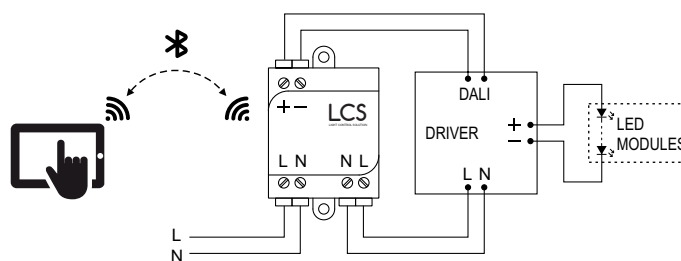
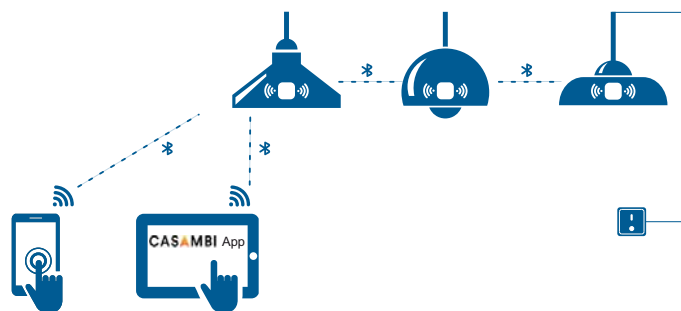

Scarica l'applicazione gratuita e comincia a controllare la vostra illuminazione.

Baixe o aplicativo gratuito e começa a controlar sua iluminação.

App CASAMBI

Manuale Utente  
Manual do Usuário



## Condizioni generali di vendita / Termos e condições de venda

### 1. Generali.

SECOM, S.L. si riserva il diritto di realizzare piccole variazioni nelle misure e nelle caratteristiche degli apparecchi luminosi, migliorare i suoi modelli, così come cancellare la produzione di questi ultimi senza preavviso.

SECOM, S.L. non è responsabile dei problemi causati per i possibili errori nelle fotografie, dimensioni e/o dati presenti nel catalogo.

### 2. Garanzia.

**Le garanzie sono valide** a partire dalla data di ricevimento del prodotto. È necessario esibire la fattura come prova e la ricezione del documento stesso, se presente.

**SECOM S.L. è responsabile** per la qualità delle sue prodotti a condizione che le raccomandazioni siano seguite e declina ogni responsabilità per:

- Stoccaggio o installazione non corretta.
- Uso improprio.
- Modifiche dei prodotti.
- Alimentazione elettrica non corretta.
- Danni derivati dall'utilizzo non appropriato di prodotti per la pulizia a differenza di quanto indicato da SECOM.
- Il naturale deterioramento dovuto all'utilizzo nel tempo oppure tagli, graffi qualsiasi danno causato da impatto o incidenti.
- Deterioramento da agenti esterni.

**Tutti i casi di denunce** di difetti occulti saranno trattati in accordo con regio decreto 1/2007 del 16 novembre, che approva il testo riveduto della legge generale per la protezione dei consumatori e degli utenti e da altre leggi complementari (in avanti RDL 1/2007).

**Le lampade e gli corpi illuminanti sono soggetti** al periodo di garanzia indicato nel RDL 1/2007. Tutti i prodotti sono coperti da 2 anni di garanzia del produttore a partire dalla data di consegna del prodotto a meno che sia previsto un periodo di tempo più lungo.

**La durabilità degli corpi illuminante** dipenderà:

**Prodotti in acciaio inossidabile:** i prodotti in acciaio inossidabile di questo catalogo sono realizzati in materiale di alta qualità.

Su acciaio inox possono apparire piccole macchie a causa di contatto con l'atmosfera marina, ambienti umidi, così come l'acqua calcare dall'irrigazione. Questo tipo di contaminazione sull'acciaio viene rimosso mediante l'applicazione di prodotti detergenti che contiene acido fosforico.

**Prodotti di Alluminio:** I nostri prodotti sono stati protetti con cromato e rifinito con vernici poliestere. Il suo deterioramento può avvenire per:

Il contatto continuato con l'acqua di alto percentuale di sale o acqua acida contaminata da fertilizzanti o insetticidi.

L'elettrolisi prodotta dal contatto del alluminio con i viti se sono di ferro (sono raccomandati quelli in acciaio inossidabile).

La corrente elettrica esistente nel terreno, solo evitabili con una corretta presa di terra.

Non protezione veloce in caso in cui il la verniciatura dell alluminio sia strappata per colpa di tocco o urti.

**La responsabilità di SECOM S.L.** è limitato all'invio dei componenti che hanno sofferto un malfunzionamento (piastre PCB, driver, ecc). non essendo estendibile questa responsabilità ad altre spese che possono derivare dalla sostituzione di componenti che hanno sofferto un malfunzionamento, ad esempio i costi di trasporto, alloggio, viaggio, il costo delle ore di lavoro, camion, gru, macchinari, diete, ecc, o di qualsiasi altro danno diretto o indiretto o lesioni come; perdita di profitti.

### 1. Condições gerais.

SECOM S.L. reserva-se o direito de realizar pequenas modificações nas medidas e características dos aparelhos, melhorias nos seus modelos, assim como anular o fornecimento de qualquer aparelho sem aviso prévio.

SECOM S.L não é responsável por qualquer problema causado por possíveis erros ou enganos nas imagens, medidas e/ou datas que aparecem nos catálogos.

### 2. Garantias.

**A garantia é válida** a partir da data de receção do produto. Para acionar a garantia deverá ser apresentada cópia da fatura de compra, e se for o caso, o documento de receção do produto.

**SECOM S.L assumirá** a responsabilidade pela qualidade das luminárias que produz desde que sejam observadas as recomendações de instalação indicadas. Não assumirá responsabilidades por defeitos resultantes por:

- Deficiente armazenamento ou deficiente acondicionamento do produto.
- Uso incorreto.
- Modificações do produto posteriores à sua venda.
- Aplicação e ligação a redes elétricas desadequadas.
- Defeitos provocados pelo uso de produtos de limpeza abrasivos ou contraindicados.
- Desgaste ou depreciação provocados pelo tempo de utilização e pelo local onde estão instalados, bem como por defeitos causados por pancadas ou outros acidentes.
- Agentes externos anormais, tais como descargas atmosféricas, ciclones, inundações, explosões, tumultos, etc.

**Todas as reclamações** relacionadas com defeitos ocultos serão atendidos em conformidade com o estabelecido pelo Real Decreto Legislativo 1/2007, de 16 e novembro, no qual foi aprovado o texto refundido na Lei Geral para a Defesa do Consumidor e Utilizador.

**As luminárias estão sujeitas** ao período de garantia estabelecido pelo Real Decreto-lei 1/2007, segundo o qual todos os produtos têm 2 anos e garantia da responsabilidade do fabricante, a contar da data da entrega do produto, salvo em situações em que se estabeleça um período com duração superior.

**A durabilidade das luminárias** dependerá:

**Produtos em Aço Inox:** Os produtos em Aço Inox constantes deste catálogo são fabricados com materiais de alta qualidade.

Nas superfícies de Aço Inox poderão aparecer pequenas manchas de contaminação resultantes da exposição a ambientes marinhos, ambientes com elevados níveis de humidade, com elevado teor de calcário. A descontaminação deverá ser feita com a aplicação de produtos de limpeza que contenham ácido fosfórico.

**Produtos em alumínio:** Os produtos fabricados em alumínio estão protegidos por cromatização, com acabamento por pintura em poliéster. Estes produtos podem sofrer deteriorações consideráveis por:

Estarem em contacto com ambientes com elevado teor de sal, ou com água acida ou contaminada por adubos químicos, ou inseticidas.

Pela eletrolise desencadeada pelo contacto do alumínio com parafusos de fixação em material ferroso (deverão ser utilizados parafusos em aço inox 316).

Pela exposição e não proteção rápida do alumínio, no caso de a pintura sofrer danos provocados por pancadas, ou atritos por fricção.

**A responsabilidade da SECOM S.L.** fica limitada ao envio dos componentes que tenham mau funcionamento (placas PCB LED, driver, etc..) e não é extensível a outros custos derivados da substituição dos componentes que tenham mau funcionamento, tais como custos de transportes, alojamentos, desmontagens de aparelhos, mão e obra, elevatórias, guias, maquinaria diversa, despesas com alimentação, etc..., nem a nenhum outro dano direto ou indireto, como por exemplo perda de receitas pela necessidade de assistência técnica derivada ao mau funcionamento dos aparelhos.

Se il cliente preferisce che i componenti che hanno sofferto malfunzionamenti siano riparati da SECOM ILLUMINAZIONE, S.L., il costo per l'invio dei prodotti da riparare è a carico del cliente; SECOM ILUMINACIÓN, S.L. procederà alla sostituzione dei componenti il più rapidamente possibile e invierà indietro i prodotti funzionanti con trasporto sempre a carico del cliente.

### 3. Tempi di consegna.

I tempi di consegna verranno confermati al momento dell'ordine e avranno titolo orientativo. Eventuali ritardi non implicheranno l'annullamento dell'ordine o l'addebito di penali.

### 4. Trasporto.

Per le consegne all'estero, le spese di trasporto saranno a carico di SECOM, S.L. per ordini superiori a 800 euro per l'Italia, 1.000 euro per la Francia, 400 euro per il Portogallo (per altre destinazioni, chiedere condizioni). Se il cliente decide di scegliere la compagnia di trasporto, le spese saranno a suo carico anche oltre il porto franco.

### 5. Reclami.

I reclami per differenze nella quantità, qualità, o altri difetti della merce consegnata, non verranno ammessi trascorse 24 ore a partire dalla data di consegna della stessa.

I reclami riguardanti la rottura della merce causata dall'impresa di trasporto, non si ammetteranno trascorse le 24 ore, tempo massimo permesso dalle assicurazioni delle imprese di trasporto.

### 6. Resa materiale.

SECOM, S.L. non ammette nessuna resa che non sia stata precedentemente comunicata e accettata per iscritto da SECOM, S.L.

Tutti i resi dovranno essere accompagnati dai seguenti documenti:

- Relazione del materiale o prodotto reso.
- Causa o motivo del reso.
- Copia della bolla d'acquisto del materiale o prodotto.

Non sono ammessi resi di materiale non-standard customizzato su richiesta del cliente.

L'accettazione della resa sarà effettuata solo dopo la ricezione e il controllo del materiale in centrale.

La resa del materiale in buono stato è ammessa con le seguenti condizioni:

- Entro 30 giorni dall'acquisto con deprezzamento del 20%.
- Tra i 30 giorni e i 3 mesi con deprezzamento del 30%.
- Tra i 3 e i 12 mesi con deprezzamento del 50%.
- Oltre i 12 mesi non verrà abbonato nessun importo.

I costi di trasporto per la resa del materiale avverrà a carico del cliente, a meno che non sia imputabile a difetti di fabbricazione o a errori da parte di SECOM, S.L.; in questo caso il materiale verrà ritirato tramite le imprese di trasporto indicate dal commerciale responsabile di zona.

### 7. Annullamento degli ordini.

Dopo aver ricevuto un ordine presso i nostri uffici sia di illuminazione speciale o che non sia illuminazione di tecnologia LED, ed entro 48 ore dal ricevimento, queste ordini non potrà essere cancellato senza previa autorizzazione scritta della Secom.

Nel caso in cui la cancellazione viene approvata, sull'ordine ci sarà una penalizzazione corrispondente al 20% dell'ordine.

### 8. Entrata in vigore.

15 settembre 2016.

Questa lista di prezzo prevale su qualsiasi tariffe precedenti.

Se o cliente preferir que os componentes com defeito ou mau funcionamento sejam reparados ou substituídos pela SECOM S.L. deverá enviar por sua conta as luminárias. A SECOM S.L. fará a reparação ou substituição dos componentes no mais curto espaço de tempo possível, e enviará as luminárias em perfeito estado de funcionamento debitando os portes ao cliente.

### 3. Prazo de entrega.

O prazo de entrega será indicado no momento em que a encomenda for registada, sempre como prazo provável. Possíveis alterações ou atrasos no prazo de entrega não poderão implicar o cancelamento automático da encomenda nem a imputação de penalizações.

### 4. Transporte.

Em todo o território peninsular e para pedidos superiores a 400€ líquidos, os portes de envio ficam a cargo da SECOM S.L., realizando-se pelo nosso transporte habitual. Nas Ilhas Canarias os portes serão pagos para pedidos superiores a 1200€, realizando-se pelo nosso transporte habitual.

Em caso de entregas para o estrangeiro os portes serão pagos para pedidos superiores a 800€ para Itália, 1000€ para França e 400€ para Portugal (continente). No caso de transporte escolhido pelo cliente, este será a seu cargo mesmo que o montante seja superior ao mínimo estipulado.

### 5. Reclamações.

Reclamações por diferença de quantidade, qualidade, ou outros defeitos na mercadoria entregue não serão aceites passadas 24 horas a partir da data de entrega.

As reclamações derivadas da rotura de material causada pela empresa transportadora não serão aceites passadas 24 horas, isto porque é o prazo máximo permitido pelas seguradoras das empresas.

### 6. Devoluções.

SECOM S.L. não aceitara nenhuma devolução de mercadoria que não tenha sido comunicada e previamente aceite por escrito pela SECOM S.L.

Todas as devoluções têm que ir acompanhadas pela seguinte documentação:

- Lista de material ou produto devolvido.
- Causa ou motivo da devolução.
- Cópia da fatura da compra de materiais ou produtos.

Não serão aceites devoluções de materiais de fabrico especial que não façam parte do catálogo geral.

A decisão final sobre a aceitação a da devolução será tomada depois de feita verificação da mercadoria devolvida, nas instalações e por técnicos da SECOM S. L.

A devolução de materiais em boas condições, depois de aceite ficará ao abrigo das seguintes condições:

- Inferior a 30 dias – 20% de desvalorização
- Entre 30 dias e 3 meses – 30% de desvalorização
- Entre 3 meses e 12 meses – 50% de desvalorização
- Mais de 12 meses não será ressarcido.

Os custos de transporte das devoluções serão pagos pelo cliente, e o transporte será feito por empresa de transporte por si contratada, com exceção das devoluções de materiais com defeitos de qualidade ou erros atribuídos a SECOM S.L., em que se serão por conta da SECOM S. L. por empresa de transporte da sua responsabilidade.

### 7. Cancelamento de pedidos.

Depois de receber um pedido em nossos escritórios de iluminação especial ou de iluminação que não seja tecnologia LED, e dentro de 48 horas a contar da recepção, este não pode ser cancelado sem autorização prévia por escrito por parte de Secom.

No caso em que o cancelamento for aprovado este terá uma penalidade de 20% sobre o valor do pedido.

### 8. Entrada em vigor.

15 de setembro de 2016.

Esta lista de preços substitui qualquer lista de preços anteriores.



Secondo l'Art.12 della legge 11/1997 circa gli imballaggi e i rifiuti di imballaggio, il detentore finale dei rifiuti di imballaggio e degli imballaggi usati è responsabile del loro corretto smaltimento.

De acordo com o Art.12 da Lei 11/1997, relativa a embalagens e resíduos de embalagens, o detentor final de resíduos de embalagens e embalagens usadas, será responsável por as entregar num centro de reciclagem autorizado, em condições de separação adequadas para a correta gestão ambiental.

© SECOM ILUMINACION S.L.

Tutti i diritti riservati. Rimane proibita la riproduzione totale o parziale senza l'autorizzazione previa per iscritto del titolare dei diritti di proprietà intellettuale.

Todos os direitos reservados. É proibido a reprodução total ou parcial sem a autorização prévia por escrito do proprietário dos direitos de propriedade intelectual.

secom  
here comes the light



Iluminación interior / Iluminación industrial / Iluminación exterior  
**Indoor lighting / Industrial lighting / Outdoor lighting**



[www.secom.es](http://www.secom.es)

Polígono Industrial La Estrella C/ Marte 18-21  
30500 Molina de Segura (Murcia) Spain  
Tlf.: 968 801 211 - Fax 968 891 048  
Buzón de Correos nº 11  
[secom@secom.es](mailto:secom@secom.es)

Dpto. Exportación  
Tlf.: ++34-968 801 688 - Fax: ++34-968 891 048

