

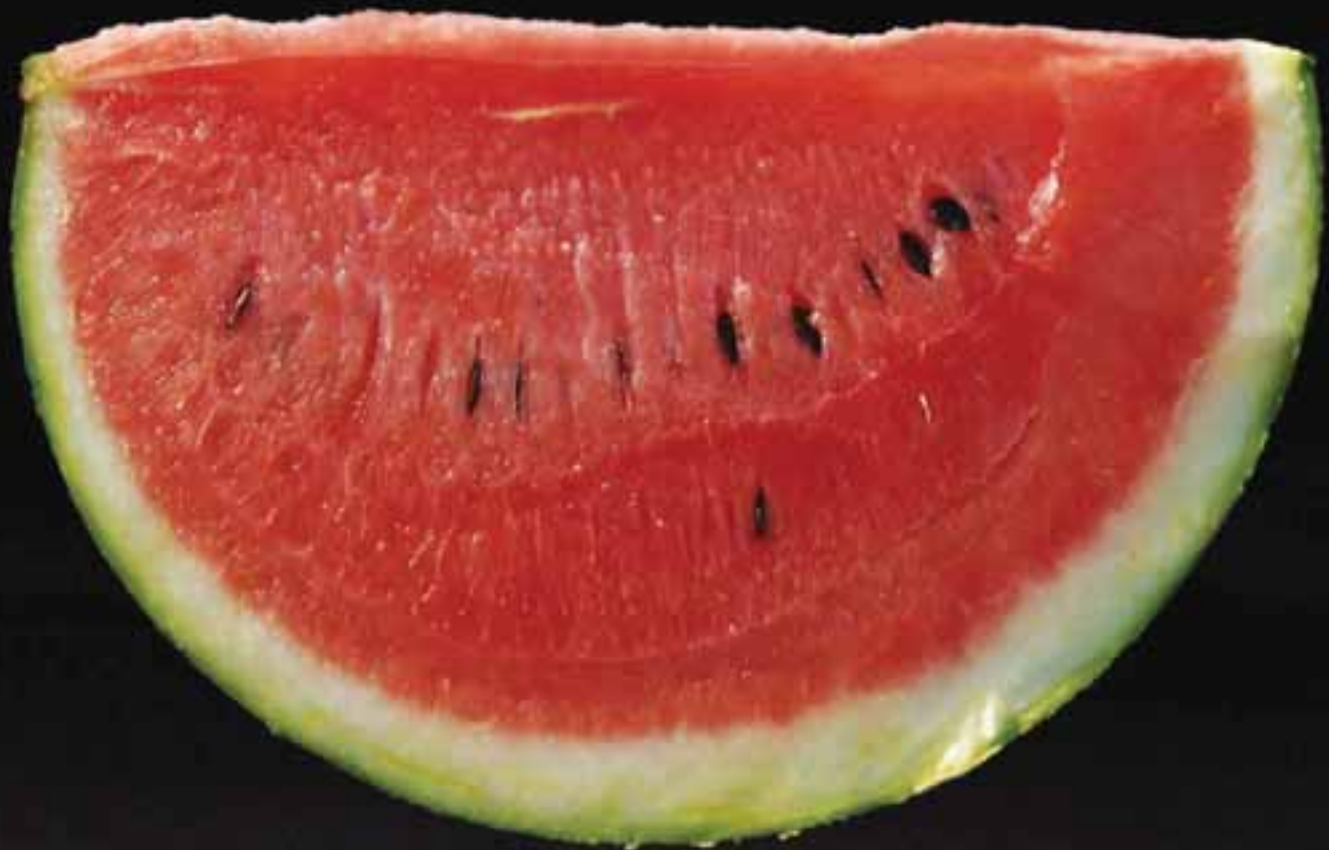

secom ILUMINACION



secom ILUMINACION

42

Tarifa de precios

Iluminar es habilidad, tecnología e innovación pero también sensibilidad, originalidad y alma.

Secom Iluminación, es una compañía que nace en 1989 con la firme convicción de aportar valor a cada uno de los eslabones que forman la cadena del mercado de iluminación.

Secom Iluminación centra sus actividades en el diseño, fabricación y comercialización de distintos tipos de luminarias y fuentes de luz.

Secom, rápidamente se sitúa como empresa líder del sector de Iluminación a nivel europeo, gracias a la cercanía que tiene con arquitectos, ingenieros, distribuidores, instaladores y clientes finales escuchando y recogiendo cada una de sus sugerencias e incorporándolas en nuestra cadena de diseño, para crear luminarias que se adapten de manera perfecta a cada una de sus necesidades. Actualmente Secom Iluminación vende en los cinco continentes, generando entre directos e indirectos más de 500 puestos de trabajo.



Oficinas centrales Molina de Segura (Murcia, Spain).



Gestión comercial interna.

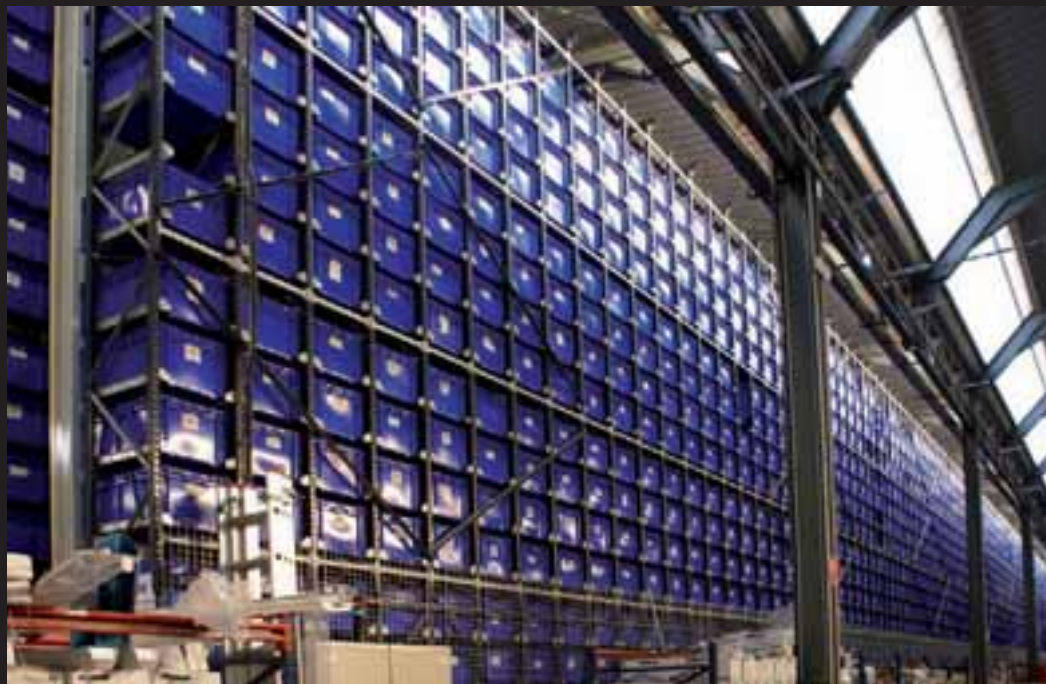

Sistema de almacén y dispensación robotizada de productos



Robot de cableado automático.

Secom, en sus instalaciones centrales de 12.500 m² en Molina de Segura (Murcia), une todos los procesos productivos, junto con un gran stocks de componentes involucrados en la fabricación de aparatos de iluminación, para poder conseguir una gran flexibilidad y un inmejorable plazo de entrega.

Secom centra su filosofía de trabajo en conseguir luminarias de altísima calidad, con componentes europeos de primeras marcas para conseguir una gran fiabilidad, con unos precios ajustados.

Secom da suma importancia a reducir los gastos de tiempo y almacenaje de sus distribuidores, por tanto, cuida su paquetería en la que concentra un diseño atractivo, con líneas poliédricas fácilmente apilables y abundante información técnica. También trata en cada una de sus luminarias de reducir el tiempo de instalación, para facilitar y reducir el coste de mano de obra por parte del instalador electricista. Finalmente, tanto para prescriptores como para el cliente final, cuida de manera especial el diseño estético de la luminaria, el control de la luz y su eficiencia.

Secom, situada en vanguardia de la tecnología, con un potente departamento de I+D+i, que en los últimos años ha venido incorporando, la última y más moderna maquinaria para el desarrollo y fabricación de luminarias. Una de sus últimas adquisiciones han sido todos los equipos necesarios para poder fabricar y ensamblar toda la tecnología de circuitos y luminarias de LED. Con esto se pretende hacer frente a la cada vez más importante demanda de este tipo de luminarias y fuentes de luz, cada vez más eficientes y más respetuosas con el medio ambiente.



Secom, desde el mes de septiembre del 2010, cuenta con un espacio específico y acondicionado particularmente para la fabricación de LED.



Secom Iluminación invierte en formación constante.



Máquina Pick & Place y horno de refusión por convección



Equipo de corte laser para aluminio y distintas aleaciones para la fabricación de componentes.



Plegadora con robot.



Instalación automática de túnel de pretratamiento de desengrasado y desfosfato, cabina de pintura en polvo automática y horno de polimerizado.

Las instrucciones de montaje, certificados de calidad, fichas técnicas y archivos eulmdat, se encontrarán disponibles en formato PDF para su descarga en nuestra página web:

www.secom.es



secom ILUMINACIÓN S.L. (2011)

Polígono Industrial La Estrella. C/ Marte 18-21
30500 Molina de Segura (Murcia) Spain
Buzón de Correos nº11
Tlf.: 968 80 12 11 • Fax.:968 89 10 48
secom@secom.es

Dpto.Exportación
Tlf.: ++34-968 80 16 88 • Fax.: ++34-968-60 34 49
export@secom.es

www.secom.es



Iluminación interior

10



Iluminación industrial

390

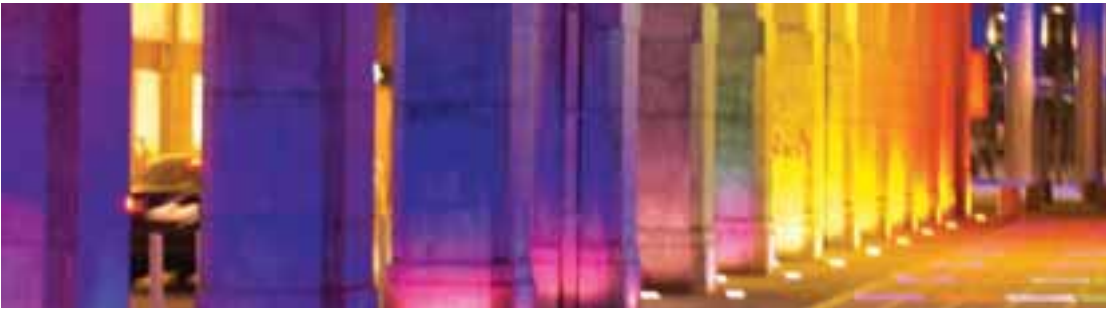

Iluminación exterior

396



Iluminación urbana y vial

440



Accesorios

474

Iluminación

	10
	84
Iluminación de superficie y suspensión	154
Iluminación empotrable	232
Iluminación downlight	238
Iluminación de emergencia	238
Proyectores	264
Sistemas espaciales	264
Fluorescencia	282
Luminarias para hospitales	372

interior

Tarifa de precios

Proctom superficie



Proctom dicroica **14**
Proctom LED 4w
Proctom MR16 RGB



Proctom LED 5w **15**
Proctom LED 7w
Proctom LED 7,2w



Proctom QR-111 **15**



Proctom PAR 30 **16**
Proctom PAR 30 LED



Proctom CDM-R **16**



Proctom LED 25w **17**
Proctom CDM-TC
Proctom Minisodio
Proctom HQI



Arquik

Arquik QR-111 **18**
Arquik CDM-R 111
Arquik LED-111
Arquik HQI

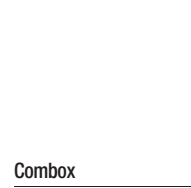

Combox



Combox DC 1 Dicroic. **22**
Combox DC 1 GU-10
Combox DC 1 LED
Combox DC 1 LED RGB



Combox 1 QR-111 **22**
Combox 1 LED-111



Combox DC 2 Dicroica **23**
Combox DC 2 GU-10
Combox DC 2 LED
Combox DC 2 LED RGB



Combox 2 QR-111 **23**
Combox 2 LED-111



Combox DC 3 Dicroica **23**
Combox DC 3 GU-10
Combox DC 3 LED
Combox DC 3 LED RGB



Combox 3 QR-111 **24**
Combox 3 LED-111



Combox DC 4 Dicroica **25**
Combox DC 4 GU-10
Combox DC 4 LED
Combox DC 4 LED RGB



Combox 4 QR-111 **25**
Combox 4 LED-111
Combox 4 CDM-R 111



Prodi



Prodi 1 Dicroica **26**
Prodi 1 LED
Prodi 1 LED MR16 RGB



Prodi 2 Dicroica **27**
Prodi 2 LED
Prodi 2 LED MR16 RGB



Prodi 4 Dicroica **27**
Prodi 4 LED
Prodi 4 LED MR16 RGB



Cesspro



Cesspro 2 QR-111 **28**
Cesspro 2 LED-111



Cesspro 4 QR-111 **29**
Cesspro 4 LED-111



Tander



Tander 1 QR-111 **30**
Tander 1 LED-111
Tander 1 CDM-R 111



Tander 2 QR-111 **31**
Tander 2 LED-111
Tander 2 CDM-R 111



Fried



Fried 745 / 7,3w **34**
Fried 940 / 14,6w



Fried 1500 / 30w **35**
Fried 1700 / 35w

Tander 3 QR-111 **30**
Tander 3 LED-111
Tander 3 CDM-R 111

Presscom DC / Lipsi



Presscom 1 **36**
Presscom 1 LED
Presscom 1 LED RGB



Presscom 2 Dicroica **36**
Presscom 2 LED
Presscom 2 LED RGB



Lipsi 1 Dicroica **37**
Lipsi 1 LED
Lipsi 1 LED RGB



Lipsi 2 Dicroica **37**
Lipsi 2 LED
Lipsi 2 LED RGB

Cartem / Polaris / Sonek



Cartem 1 QR-111 **38**
Cartem 1 LED-111
Cartem 1 CDM-R 111



Cartem 2 QR-111 **39**
Cartem 2 LED-111
Cartem 2 CDM-R 111



Polaris QR-111 **40**
Cartem LED-111
Cartem CDM-R 111



Sonek **41**
Sonek LED R-63



Lartub Dicroica **44**
Lartub LED
Lartub LED MR16 RGB

Lartub / Smurfit



Lartub susp. Dicroica **45**
Lartub susp. LED
Lartub susp. LED RGB



Lartub pared Dicroica **45**
Lartub pared LED
Lartub pared LED RGB



Lartub pared CDM-R **46**
Lartub pared LED 111
Lartub pared QR-111



Lartub CDM-R **46**
Lartub LED 111
Lartub QR-111



Lartub susp. CDM-R **47**
Lartub susp. LED 111
Lartub susp. QR-111



Smurfit Dicroica **48**
Smurfit 2 LED
Smurfit 2 LED RGB



Smurfit QR-111 **48**



Smurfit LED 111 **48**



Smurfit 3 Dicroica **49**
Smurfit 3 LED
Smurfit 3 LED RGB



Smurfit 3 Dicroica **49**
Smurfit 3 LED
Smurfit 3 LED RGB

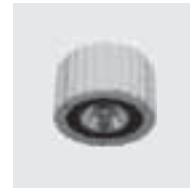

Smurfit CDM-R 111 **49**



Smurfit susp.2 Dicroica **50**
Smurfit susp. LED
Smurfit susp.2 LED RGB



Smurfit susp.3 Dicroica **50**
Smurfit susp. LED
Smurfit susp.3 LED RGB



Smurfit susp. CDM-R **50**



Smurfit susp.3 Dicroica **51**
Smurfit susp. LED
Smurfit susp.3 LED RGB



Smurfit susp. QR-111 **51**



Smurfit susp. LED 111 **51**

Otros proyectores

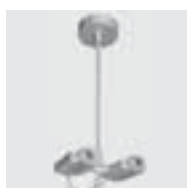

Sedici **53**



Tábulo fijo **53**
Tábulo orientable



Sión superficie **54**



Foco superf. lineal **54**

Campanas suspensión



Braco E-27 **55**
Braco PL / PLT / HQI
Braco LED



Lumik E-27 **58**
Lumik PL/PLT
Lumik HQI



Zidi **59**
Zidi PLE-D GLOBE



Adra CDM-R 111 **60**
Adra LED 111
Adra QR 111

Tiras LED



Lefil 500mm **61**
Lefil 1000mm



Cambo **63**

Garia



Garia 900/13w **66**
Garia 1400/20w
Garia 1900/28w

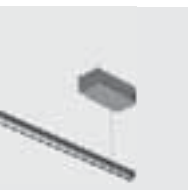

Garia 900/13w susp. **66**
Garia 1400/20w susp.
Garia 1900/28w susp.

Apliques pared



Tulip 1 articulación **68**



Tulip 2 articulaciones **68**



Bama **68**



Valo PL **69**
Valo LED



Lissco **70**



Apliques cristal **70**



Timver **71**



Kuga **72**
Kuga LED

Plafones y regletas



Plafones cristal **73**



Bravía sup. GU10 **75**
Bravía sup. BC
Bravía sup. LED
Bravía sup. LED RGB



Bravía sup. GU10 **75**
Bravía sup. BC
Bravía sup. LED
Bravía sup. LED RGB



Orientable GU-10 **76**



Fijo superf. GU-10 **76**



Orientable superf. **77**
Orientable s. LED RGB



Plafón 1 foco **78**
Regleta 2 focos



Plafón 3 focos **79**
Regleta 3 focos



Plafón 1 foco **80**
Regleta 2 focos



Plafón 3 focos **81**
Regleta 3 focos



Plafones y regl. R-63 **82**

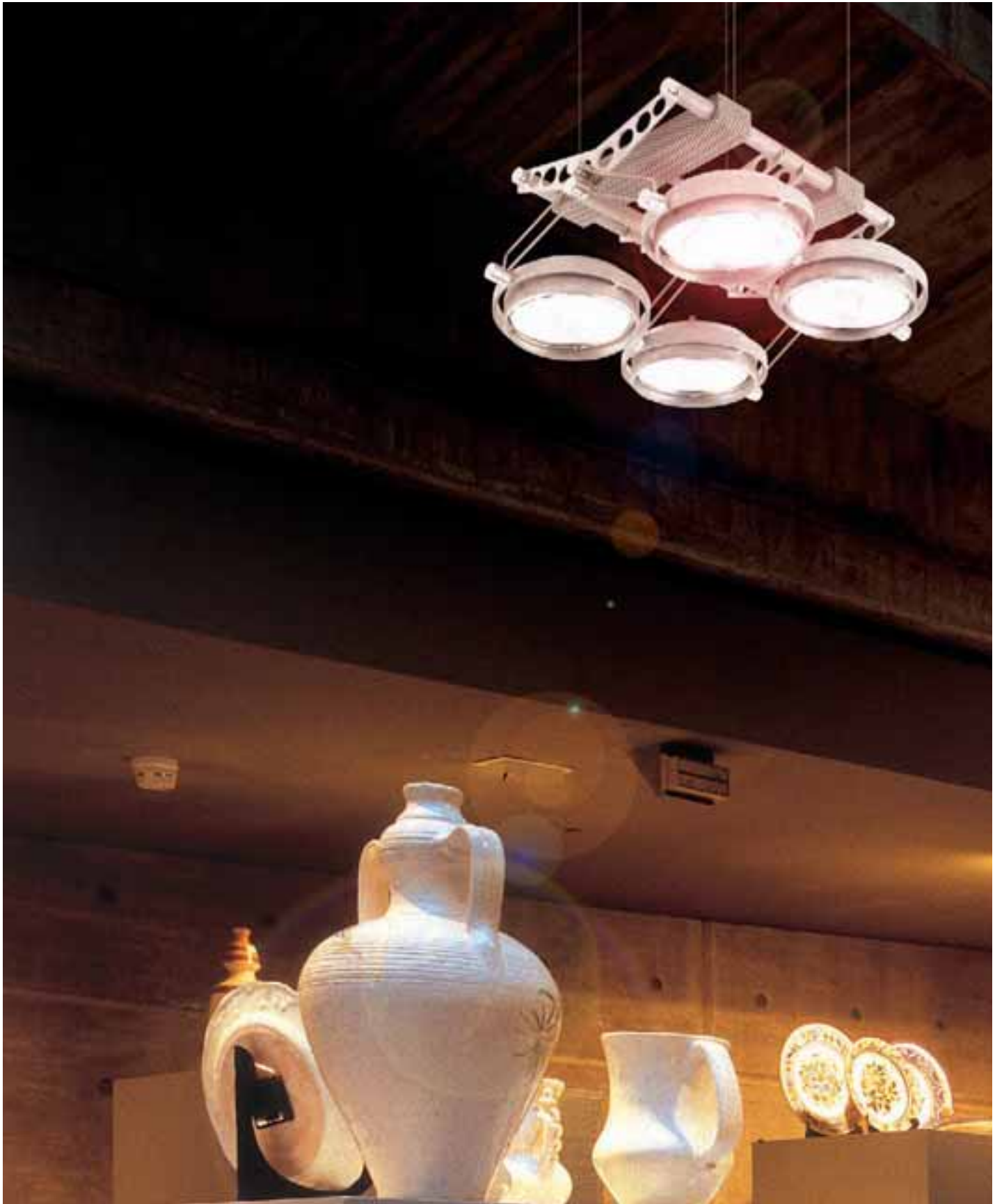

Proctom superficie

Grado de protección IP20

- Material:** Aluminio inyectado y extrusionado con recubrimiento de pintura al horno.
- Optica:** Ópticas incorporadas en la mayoría de las lámparas. Para lámparas HQI G12 y Minisodio blanco se incorporan reflectores en aluminio brillante.
- Alimentación:** En los modelos en los cuales es necesario, se incluyen equipos electrónicos adecuados al tipo de lámpara y potencia a usar.
- Lámparas:** La serie de proyectores PROCTOM admite la mayoría de lámparas que existen, en diferentes potencias y consumos, aptas para cualquier tipo de iluminación y aplicación.

USO DOMESTICO:

- Halógenas dicroicas 12v50w.
- Halógenas directas GU-10 220v.
- Lámparas bajo consumo.
- Lámparas PAR 30.
- Lámparas LED / RGB.
- Lámparas QR-111.

ESPACIOS PUBLICOS Y/O COMERCIALES:

- Halógenas dicroicas 12v50w.
- Halógenas directas GU-10 220v.
- Lámparas bajo consumo GU-10 220v.
- Lámparas PAR 30.
- Lámparas LED.
- Lámparas QR-111.
- Lámparas CDM-R 111 / CDM-TC.
- Lámparas HQI.
- Lámparas minisodio blanco.

- Instalación:** Directamente a techo mediante tornillería (no suministrada).
- Colores:** Blanco, negro, cromo mate y titanio.



Proctom superficie dicroica

Incluye equipo electrónico y lámpara HALÓGENA DICROICA

Ref.	Color	Lámpara	Portalámp.	W	€	RAEE lum.
001D 01 50	Blanco	12v50w	GU5.3	50w	91,50	0,25
001D 02 50	Negro	12v50w	GU5.3	50w	97,90	0,25
001D 52 50	Cromo mate	12v50w	GU5.3	50w	97,90	0,25
001D 90 50	Titanio	12v50w	GU5.3	50w	97,90	0,25

* Se suministra de manera standar con lámpara apertura 36°

Proctom superficie LED 4w

Incluye lámpara LED 4w

Ref.	Color	Lámp.	Portalámp.	W	€	RAEE lum. lámp.
001L 01 04	Blanco	LED	GU-10	4w	134,13	0,25 0,20
001L 02 04	Negro	LED	GU-10	4w	138,04	0,25 0,20
001L 52 04	Cromo mate	LED	GU-10	4w	138,04	0,25 0,20
001L 90 04	Titanio	LED	GU-10	4w	138,04	0,25 0,20

* Se suministra de manera standar con lámpara 3000° K

Proctom superficie MR16 LED RGB

Incluye driver y lámpara MR16 LED RGB

Ref.	Color	Lámp.	Portalámp.	W	€	lum.	RAEE lámp.
001L 01 03	Blanco	LED	GU5.3	3w	143,93	0,25	0,20
001L 02 03	Negro	LED	GU5.3	3w	150,33	0,25	0,20
001L 52 03	Cromo mate	LED	GU5.3	3w	150,33	0,25	0,20
001L 90 03	Titanio	LED	GU5.3	3w	150,33	0,25	0,20

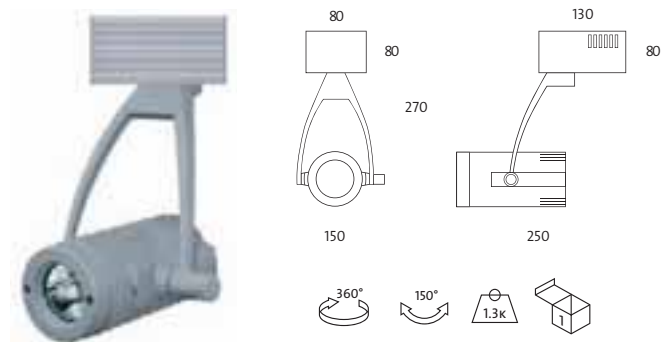

Incremento por accesorios

Ref.	Controlador para lámpara MR16 LED RGB	€
3080		6,60

* Controla un número ilimitado de lámparas en un radio de 2 metros y un ángulo de 120°.



Proctom

Proctom superficie LED 5w

Incluye driver y lámpara LED 5w

LED	Ref.	Color	Lámp.	Portalámp.	W	€	RAEE lum. lámp.
	001L 01 05	Blanco	LED	GU5.3	5w	136,99	0,25 0,20
	001L 02 05	Negro	LED	GU5.3	5w	143,40	0,25 0,20
	001L 52 05	Cromo mate	LED	GU5.3	5w	143,40	0,25 0,20
	001L 90 05	Titania	LED	GU5.3	5w	143,40	0,25 0,20

* Se suministra de manera standar con lámpara 3100° K

Proctom superficie LED 7w

Incluye lámpara LED 7w

LED	Ref.	Color	Lámp.	Portalámp.	W	€	RAEE lum. lámp.
	001L 01 07	Blanco	LED	GU-10	7w	138,62	0,25 0,20
	001L 02 07	Negro	LED	GU-10	7w	145,02	0,25 0,20
	001L 52 07	Cromo mate	LED	GU-10	7w	145,02	0,25 0,20
	001L 90 07	Titania	LED	GU-10	7w	145,02	0,25 0,20

* Se suministra de manera standar con lámpara 3000° K regulable

Proctom superficie Led 7,2w



Incluye driver y lámpara LED 7,2w

LED	Ref.	Color	Lámpara	Port.	W	€	RAEE lum. lámp.
	001L 01 09	Blanco	LED	-	7,2w	155,85	0,25 0,20
	001L 02 09	Negro	LED	-	7,2w	161,36	0,25 0,20
	001L 52 09	Cromo mate	LED	-	7,2w	161,36	0,25 0,20
	001L 90 09	Titania	LED	-	7,2w	161,36	0,25 0,20

* Se suministra de manera standar con lámpara 3300° K

OPCIONES LED	Ref. 83	Ref. 85	Ref. 86
IRC / Temperatura de color	3300°K	5400°K	6500°K
Osram Dragon - X	•	•	•

Proctom superficie QR

Incluye equipo electrónico y lámpara QR-111

Ref.	Color	Lámpara	Portalámp.	W	€	RAEE lum.
001Q 01 35	Blanco	QR-111	G53	35w	106,69	0,25
001Q 02 35	Negro	QR-111	G53	35w	109,89	0,25
001Q 52 35	Cromo mate	QR-111	G53	35w	109,89	0,25
001Q 90 35	Titania	QR-111	G53	35w	109,89	0,25
001Q 01 50	Blanco	QR-111	G53	50w	106,69	0,25
001Q 02 50	Negro	QR-111	G53	50w	109,89	0,25
001Q 52 50	Cromo mate	QR-111	G53	50w	109,89	0,25
001Q 90 50	Titania	QR-111	G53	50w	109,89	0,25
001Q 01 60	Blanco	QR-111	G53	60w	116,50	0,25
001Q 02 60	Negro	QR-111	G53	60w	120,00	0,25
001Q 52 60	Cromo mate	QR-111	G53	60w	120,00	0,25
001Q 90 60	Titania	QR-111	G53	60w	120,00	0,25
001Q 01 75	Blanco	QR-111	G53	75w	113,41	0,25
001Q 02 75	Negro	QR-111	G53	75w	116,82	0,25
001Q 52 75	Cromo mate	QR-111	G53	75w	116,82	0,25
001Q 90 75	Titania	QR-111	G53	75w	116,82	0,25
001Q 01 10	Blanco	QR-111	G53	100w	113,41	0,25
001Q 02 10	Negro	QR-111	G53	100w	116,82	0,25
001Q 52 10	Cromo mate	QR-111	G53	100w	116,82	0,25
001Q 90 10	Titania	QR-111	G53	100w	116,82	0,25

* Se suministra de manera standar con lámpara de ángulo máximo de apertura.

OPCIONES	Ref. 04	Ref. 08	Ref. 24	Ref. 45
Angulo apertura	4°	8°	24°	45°
QR-111 35w	•		•	
QR-111 50w	•	•	•	•
QR-111 60w		•	•	•
QR-111 75w		•	•	•
QR-111 100w		•	•	•

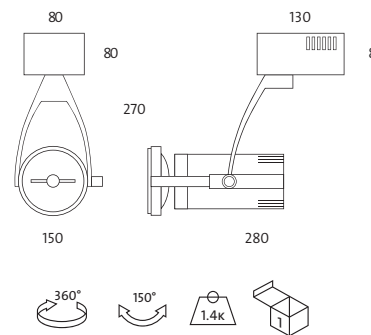
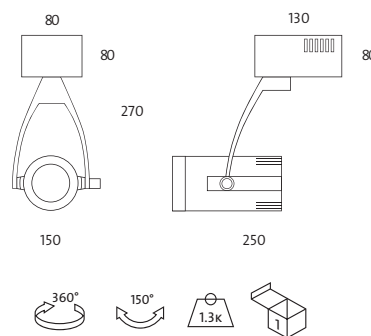

Ejemplo para componer referencia con opciones

Proctom QR 75w

Ref. **001Q 01 75 08**

Blanco 8° ang. apert.

Proctom superficie LED-111

Incluye driver y lámpara LED-111

LED	Ref.	Color	Lámp	Port.	W	€	RAEE lum.	lámp.
	001B 01 12	Blanco	LED-111	-	12w	206,65	0,25	0,20
	001B 02 12	Negro	LED-111	-	12w	213,05	0,25	0,20
	001B 52 12	Cromo mate	LED-111	-	12w	213,05	0,25	0,20
	001B 90 12	Titanio	LED-111	-	12w	213,05	0,25	0,20

* Se suministra de manera standar con lámpara 3100° K

Incremento respecto al driver		€
Ref. DR	Driver regulable 1-10V	116,80

OPCIONES LED-111	Ref. 83	Ref. 84
IRC / Temperatura de color	3100K°	4000°K
LED-111 12w	•	•

Proctom superficie PAR

Incluye lámpara PAR 30

	Ref.	Color	Lámpara	Portalámp.	W	€	RAEE lum.	lámp.
	001H 01 75	Blanco	PAR 30	E-27	75w	124,55	0,25	0,30
	001H 02 75	Negro	PAR 30	E-27	75w	127,78	0,25	0,30
	001H 52 75	Cromo mate	PAR 30	E-27	75w	127,78	0,25	0,30
	001H 90 75	Titanio	PAR 30	E-27	75w	127,78	0,25	0,30
	001H 01 10	Blanco	PAR 30	E-27	100w	124,55	0,25	0,30
	001H 02 10	Negro	PAR 30	E-27	100w	127,78	0,25	0,30
	001H 52 10	Cromo mate	PAR 30	E-27	100w	127,78	0,25	0,30
	001H 90 10	Titanio	PAR 30	E-27	100w	127,78	0,25	0,30

Proctom superficie PAR LED

Incluye lámpara PAR 30 LED 700 lúmenes

LED	Ref.	Color	Lámpara	Portalámp.	W	€	RAEE lum.	lámp.
	001B 01 09	Blanco	LED	E27	9w	199,46	0,25	0,20
	001B 02 09	Negro	LED	E27	9w	202,69	0,25	0,20
	001B 52 09	Cromo mate	LED	E27	9w	202,69	0,25	0,20
	001B 90 09	Titanio	LED	E27	9w	202,69	0,25	0,20

* Se suministra de manera standar con lámpara 4000° K

Proctom superficie CDM-R

Incluye equipo electrónico y lámpara CDM-R 111

	Ref.	Color	Lámpara	Port.	W	€	RAEE lum.	lámp.
	001R 01 35	Blanco	CDM-R 111	GX8.5	35w	307,92	0,25	0,30
	001R 02 35	Negro	CDM-R 111	GX8.5	35w	317,15	0,25	0,30
	001R 52 35	Cromo mate	CDM-R 111	GX8.5	35w	317,15	0,25	0,30
	001R 90 35	Titanio	CDM-R 111	GX8.5	35w	317,15	0,25	0,30
	001R 01 70	Blanco	CDM-R 111	GX8.5	70w	307,94	0,25	0,30
	001R 02 70	Negro	CDM-R 111	GX8.5	70w	317,17	0,25	0,30
	001R 52 70	Cromo mate	CDM-R 111	GX8.5	70w	317,17	0,25	0,30
	001R 90 70	Titanio	CDM-R 111	GX8.5	70w	317,17	0,25	0,30

* Se suministra de manera standar con lámpara de ángulo máximo de apertura.

* Se suministra de manera standar con lámpara 3000° K

OPCIONES	Ref. 10	Ref. 24	Ref. 40
Angulo de apertura	10°	24°	40°
CDM-R 111 35w	•	•	•
CDM-R 111 70w	•	•	•

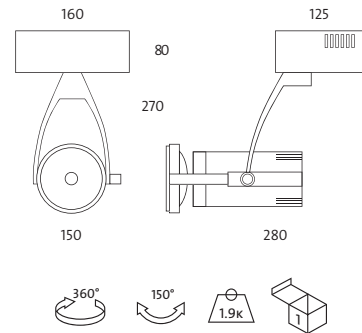
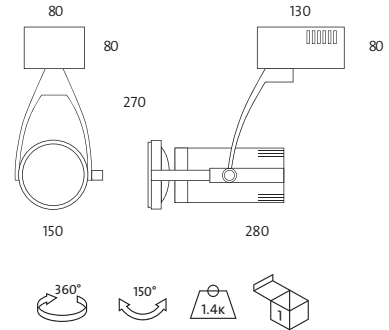



Proctom

Proctom LED



Incluye driver y LED 29w

LED	Ref.	Color	Lámp	Port.	W	€	lum.
	001B 01 25	Blanco	LED	-	29w	267,10	0,25
	001B 02 25	Negro	LED	-	29w	272,80	0,25
	001B 52 25	Cromo mate	LED	-	29w	272,80	0,25
	001B 90 25	Titanio	LED	-	29w	272,80	0,25

* Se suministra de manera standar con lámpara 3000° K

Incremento respecto al driver

Ref.	Driver regulable 1 - 10v	€
Ref. DR	Driver regulable 1 - 10v	112,90
Ref. DRD	Driver regulable Dali	113,80

Proctom superficie CDM-TC

Incluye equipo electrónico y lámpara CDM-TC

Ref.	Color	Lámp.	Port.	W	€	lum.	RAEE lum. lámp.
001T 01 35	Blanco	CDM-TC	G8.5	35w	283,74	0,25	0,30
001T 02 35	Negro	CDM-TC	G8.5	35w	292,25	0,25	0,30
001T 52 35	Cromo mate	CDM-TC	G8.5	35w	292,25	0,25	0,30
001T 90 35	Titanio	CDM-TC	G8.5	35w	292,25	0,25	0,30
001T 01 70	Blanco	CDM-TC	G8.5	70w	283,76	0,25	0,30
001T 02 70	Negro	CDM-TC	G8.5	70w	292,27	0,25	0,30
001T 52 70	Cromo mate	CDM-TC	G8.5	70w	292,27	0,25	0,30
001T 90 70	Titanio	CDM-TC	G8.5	70w	292,27	0,25	0,30

* Se suministra de manera standar con lámpara 4000° K

OPCIONES CDM-CT

IRC / Temperatura de color

Ref. 83	3100°K
Ref. 84	4000°K

Proctom superficie Minisodio

Incluye equipo electrónico, cristal y lámpara MINISODIO BLANCO

Ref.	Color	Lámpara	Portalámp.	W	€	lum.	RAEE lum. lámp.
001S 01 50	Blanco	SDW-T	GX12-1	50w	403,06	0,25	0,30
001S 02 50	Negro	SDW-T	GX12-1	50w	415,15	0,25	0,30
001S 52 50	Cromo mate	SDW-T	GX12-1	50w	415,15	0,25	0,30
001S 90 50	Titanio	SDW-T	GX12-1	50w	415,15	0,25	0,30
001S 01 10	Blanco	SDW-T	GX12-1	100w	403,06	0,25	0,30
001S 02 10	Negro	SDW-T	GX12-1	100w	415,15	0,25	0,30
001S 52 10	Cromo mate	SDW-T	GX12-1	100w	415,15	0,25	0,30
001S 90 10	Titanio	SDW-T	GX12-1	100w	415,15	0,25	0,30

Proctom superficie HQI

Incluye equipo electrónico, cristal y lámpara HQI G12

Ref.	Color	Lámp.	Portalámp.	W	€	lum.	RAEE lum. lámp.
001G 01 35	Blanco	HQI	G-12	35w	212,44	0,25	0,30
001G 02 35	Negro	HQI	G-12	35w	294,45	0,25	0,30
001G 52 35	Cromo mate	HQI	G-12	35w	294,45	0,25	0,30
001G 90 35	Titanio	HQI	G-12	35w	294,45	0,25	0,30
001G 01 70	Blanco	HQI	G-12	70w	285,90	0,25	0,30
001G 02 70	Negro	HQI	G-12	70w	294,47	0,25	0,30
001G 52 70	Cromo mate	HQI	G-12	70w	294,47	0,25	0,30
001G 90 70	Titanio	HQI	G-12	70w	294,47	0,25	0,30
001G 01 15	Blanco	HQI	G-12	150w	374,48	0,25	0,30
001G 02 15	Negro	HQI	G-12	150w	374,51	0,25	0,30
001G 52 15	Cromo mate	HQI	G-12	150w	374,51	0,25	0,30
001G 90 15	Titanio	HQI	G-12	150w	374,51	0,25	0,30

* Se suministra de manera standar con lámpara 4200° K

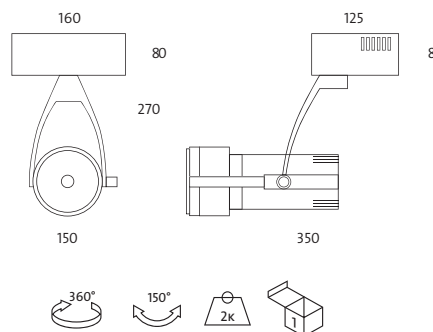

Incremento respecto a la lámpara	35w 70w 150w
Ref. LM Lámpara Mastercolor	€ 19,50

OPCIONES	Ref. 83	Ref. 84
Temperatura de color	3000°K	4200°K
HQI 35w	•	•
HQI 70w	•	•
HQI 150w	•	•

Ejemplo para componer referencia con opciones

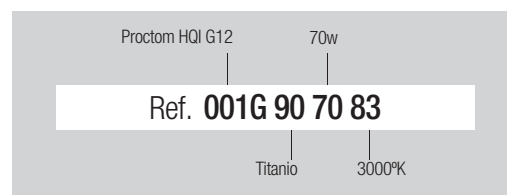

Arquik superficie

Grado de protección IP20

- Material:** Aluminio inyectado con recubrimiento de pintura al horno.
Optica: Ópticas incorporadas en las lámparas.
Alimentación: Todos los modelos incluyen equipos electrónicos adecuados al tipo de lámpara y potencia a usar.
Lámparas: Admite lámparas halógenas QR-111 y de 6 lámparas LED Osram Dragon-X, adecuadas para uso doméstico o comercial y CDMR-111, con uso exclusivamente comercial.
Instalación: Directamente a techo mediante tornillería (no suministrada).
Colores: Blanco, negro, cromo mate y titanio.



Arquik superficie QR-111

Incluye equipo electrónico y lámpara QR-111

Ref.	Color	Lámp.	Port.	W	€	RAEE lum.
3068 01 35 24	Blanco	QR-111	G53	35w	168,98	0,25
3068 02 35 24	Negro	QR-111	G53	35w	173,30	0,25
3068 52 35 24	Cromo mate	QR-111	G53	35w	173,30	0,25
3068 90 35 24	Titanio	QR-111	G53	35w	173,30	0,25
3068 01 50 45	Blanco	QR-111	G53	50w	164,08	0,25
3068 02 50 45	Negro	QR-111	G53	50w	173,30	0,25
3068 52 50 45	Cromo mate	QR-111	G53	50w	173,32	0,25
3068 90 50 45	Titanio	QR-111	G53	50w	173,34	0,25
3068 01 60 45	Blanco	QR-111	G53	60w	175,51	0,25
3068 02 60 45	Negro	QR-111	G53	60w	182,92	0,25
3068 52 60 45	Cromo mate	QR-111	G53	60w	182,94	0,25
3068 90 60 45	Titanio	QR-111	G53	60w	182,96	0,25
3068 01 75 45	Blanco	QR-111	G53	75w	175,57	0,25
3068 02 75 45	Negro	QR-111	G53	75w	179,89	0,25
3068 52 75 45	Cromo mate	QR-111	G53	75w	179,89	0,25
3068 90 75 45	Titanio	QR-111	G53	75w	179,89	0,25
3068 01 10 45	Blanco	QR-111	G53	100w	175,59	0,25
3068 02 10 45	Negro	QR-111	G53	100w	179,92	0,25
3068 52 10 45	Cromo mate	QR-111	G53	100w	179,94	0,25
3068 90 10 45	Titanio	QR-111	G53	100w	179,96	0,25

* Se suministra de manera standar con lámpara de ángulo máximo de apertura.

Arquik superficie CDM-R 111

Incluye equipo electrónico y lámpara CDM-R 111

Ref.	Color	Lámpara	Port.	W	€	RAEE lum. lamp.
3068R 01 35	Blanco	CDM-R	GX8.5	35w	366,26	0,25 0,30
3068R 02 35	Negro	CDM-R	GX8.5	35w	370,59	0,25 0,30
3068R 52 35	Cromo mate	CDM-R	GX8.5	35w	370,61	0,25 0,30
3068R 90 35	Titanio	CDM-R	GX8.5	35w	370,63	0,25 0,30
3068R 01 70	Blanco	CDM-R	GX8.5	70w	366,57	0,25 0,30
3068R 02 70	Negro	CDM-R	GX8.5	70w	370,90	0,25 0,30
3068R 52 70	Cromo mate	CDM-R	GX8.5	70w	370,92	0,25 0,30
3068R 90 70	Titanio	CDM-R	GX8.5	70w	370,94	0,25 0,30

* Se suministra de manera standar con lámpara de ángulo máximo de apertura.

* Se suministra de manera standar con lámpara 3000° K

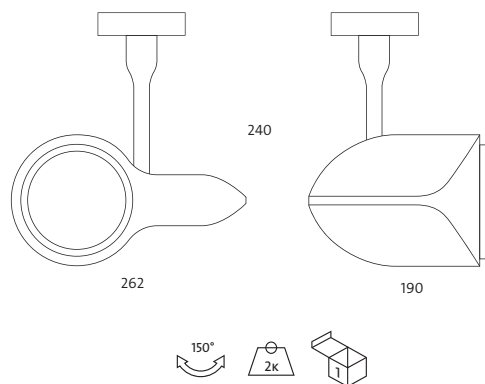

OPCIONES	Ref. 04	Ref. 08	Ref. 24	Ref. 45
Angulo apertura	4°	8°	24°	45°
QR-111 35w	•		•	
QR-111 50w	•	•	•	•
QR-111 60w		•	•	•
QR-111 75w		•	•	•
QR-111 100w		•	•	•

OPCIONES	Ref. 10	Ref. 24	Ref. 40
Angulo de apertura	10°	24°	40°
CDM-R 111 35w	•	•	•
CDM-R 111 70w	•	•	•



Arquik superficie



Arquik superficie LED

Incluye driver y lámpara LED-111

Ref.	Color	Lámp.	Port.	W	€	RAEE lum. lámp.
3068L 01 12	Blanco	LED-111	-	12w	298,59	0,25 0,20
3068L 02 12	Negro	LED-111	-	12w	302,92	0,25 0,20
3068L 52 12	Cromo mate	LED-111	-	12w	302,92	0,25 0,20
3068L 90 12	Titanio	LED-111	-	12w	302,92	0,25 0,20

* Se suministra de manera estandar con LED 6500° K

Incremento accesorios	€
Ref. 3087 LED Rojo	30,00
Ref. 3088 LED Verde	30,00
Ref. 3089 LED Azul	30,00

Incremento respecto al driver	€
Ref. DR Driver regulable 1-10V	116,80

OPCIONES LED-111	Ref. 83	Ref. 84
IRC / Temperatura de color	3100K°	4000°K
LED-111 12w	•	•

Arquik superficie HQI

Incluye equipo electrónico, cristal y lámpara HQI G12

Ref.	Color	Lámp.	Port.	W	€	RAEE lum. lámp.
3068G 01 35	Blanco	HQI	G-12	35w	211,57	0,25 0,30
3068G 02 35	Negro	HQI	G-12	35w	217,27	0,25 0,30
3068G 52 35	Cromo mate	HQI	G-12	35w	217,27	0,25 0,30
3068G 90 35	Titanio	HQI	G-12	35w	217,27	0,25 0,30
3068G 01 70	Blanco	HQI	G-12	70w	219,67	0,25 0,30
3068G 02 70	Negro	HQI	G-12	70w	225,37	0,25 0,30
3068G 52 70	Cromo mate	HQI	G-12	70w	225,37	0,25 0,30
3068G 90 70	Titanio	HQI	G-12	70w	225,37	0,25 0,30
3068G 01 15	Blanco	HQI	G-12	150w	230,65	0,25 0,30
3068G 02 15	Negro	HQI	G-12	150w	236,63	0,25 0,30
3068G 52 15	Cromo mate	HQI	G-12	150w	236,63	0,25 0,30
3068G 90 15	Titanio	HQI	G-12	150w	236,63	0,25 0,30

* Se suministra de manera standar con lámpara 4200° K

Incremento respecto a la lámpara	35w 70w 150w	€
Ref. LM Lámpara Mastercolor		19,50

OPCIONES	Ref. 83	Ref. 84
Temperatura de color	3000K°	4200°K
HQI 35w	•	•
HQI 70w	•	•
HQI 150w	•	•

Ejemplo para componer referencia con opciones

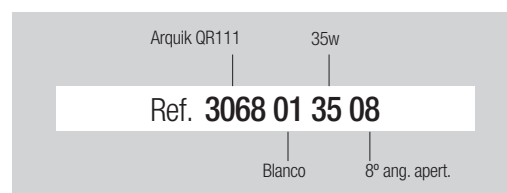





Combox superficie / suspensión

Grado de protección IP20

- Material:** Aluminio inyectado y acero con recubrimiento de pintura al horno.
Optica: Opticas incorporadas en las lámparas.
Alimentación: Todos los modelos incluyen equipos electrónicos adecuados al tipo de lámpara y potencia a usar.
Lámparas: La serie de luminarias COMBOX admite lámparas halógenas dicroicas y lámparas LED, QR-111, LED-111, adecuadas para uso doméstico o comercial y CDM-R 111.
Instalación: Directamente a techo mediante tornillería (no suministrada). En los modelos de cuatro lámparas, mediante suspensión de techo de 1 metro de longitud estandar.
Colores: Negro, cromo mate y titanio



Combox superficie QR-111 1 lámpara

Incluye equipo electrónico y lámpara QR-111

Ref.	Color	Lámp.	Port.	W	€	RAEE lum.
022 01 01 35 24	Blanco	QR-111	G53	1x35w	172,08	0,25
022 01 02 35 24	Negro	QR-111	G53	1x35w	177,24	0,25
022 01 52 35 24	Cromo mate	QR-111	G53	1x35w	177,24	0,25
022 01 90 35 24	Titanio	QR-111	G53	1x35w	177,24	0,25
022 01 01 50 45	Blanco	QR-111	G53	1x50w	172,08	0,25
022 01 02 50 45	Negro	QR-111	G53	1x50w	177,24	0,25
022 01 52 50 45	Cromo mate	QR-111	G53	1x50w	177,24	0,25
022 01 90 50 45	Titanio	QR-111	G53	1x50w	177,24	0,25
022 01 01 60 45	Blanco	QR-111	G53	1x60w	179,95	0,25
022 01 02 60 45	Negro	QR-111	G53	1x60w	185,35	0,25
022 01 52 60 45	Cromo mate	QR-111	G53	1x60w	185,35	0,25
022 01 90 60 45	Titanio	QR-111	G53	1x60w	185,35	0,25

* Se suministra de manera standar con lámpara de ángulo máximo de apertura.

Combox superficie LED-111 1 lámpara

Incluye driver y lámpara LED-111

Ref.	Color	Lámp.	Port.	W	€	RAEE lum.	lámp.
022B 01 01 12	Blanco	LED-111	-	1x12w	277,93	0,25	0,20
022B 01 02 12	Negro	LED-111	-	1x12w	286,27	0,25	0,20
022B 01 52 12	Cromo mate	LED-111	-	1x12w	286,27	0,25	0,20
022B 01 90 12	Titanio	LED-111	-	1x12w	286,27	0,25	0,20

* Se suministra de manera standar con lámpara 3100° K

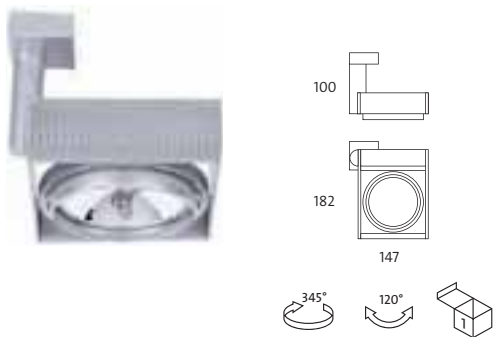

Combox DC superficie 1 lámpara

Incluye equipo electrónico y lámpara HALÓGENA DICROICA

Ref.	Color	Lámp.	Portalámp.	W	€	RAEE lum.
020 02 01 50	Negro	12v50w	GU5.3	1x50w	141,76	0,25
020 52 01 50	Cromo mate	12v50w	GU5.3	1x50w	141,76	0,25
020 90 01 50	Titanio	12v50w	GU5.3	1x50w	141,76	0,25

* Se suministra de manera standar con lámpara apertura 36°

Incluye lámpara DIRECTA 220v GU-10

Ref.	Color	Lámp.	Portalámp.	W	€	RAEE lum.
020U 02 01	Negro	220v50w	GU-10	1x50w	138,60	0,25
020U 52 01	Cromo mate	220v50w	GU-10	1x50w	138,60	0,25
020U 90 01	Titanio	220v50w	GU-10	1x50w	138,60	0,25

* Se suministra de manera standar con lámpara apertura 40°

Incluye lámpara LED 4W

Ref.	Color	Lámp.	Portalámp.	W	€	RAEE lum.	lámp.
020L 02 01 04	Negro	LED	GU-10	1x4w	191,70	0,25	0,20
020L 52 01 04	Cromo mate	LED	GU-10	1x4w	191,70	0,25	0,20
020L 90 01 04	Titanio	LED	GU-10	1x4w	191,70	0,25	0,20

* Se suministra de manera standar con lámpara 3000° K

Incluye driver y lámpara LED 5W

Ref.	Color	Lámp.	Portalámp.	W	€	RAEE lum.	lámp.
020L 02 01 05	Negro	LED	GU5.3	1x5w	193,20	0,25	0,20
020L 52 01 05	Cromo mate	LED	GU5.3	1x5w	193,20	0,25	0,20
020L 90 01 05	Titanio	LED	GU5.3	1x5w	193,20	0,25	0,20

* Se suministra de manera standar con lámpara 3100° K

Incluye driver y lámpara MR16 LED RGB

Ref.	Color	Lámp.	Portalámp.	W	€	RAEE lum.	lámp.
020L 02 01 03	Negro	LED	GU5.3	1x3w	200,02	0,25	0,20
020L 52 01 03	Cromo mate	LED	GU5.3	1x3w	200,02	0,25	0,20
020L 90 01 03	Titanio	LED	GU5.3	1x3w	200,02	0,25	0,20

Incremento por accesorios

Ref.	Controlador para lámpara MR16 LED RGB	€
3080		6,60

* Controla un número ilimitado de lámparas en un radio de 2 metros y un ángulo de 120°.

Combo DC superficie 2 lámparas

Incluye equipo electrónico y lámpara HALÓGENA DICROICA

Ref.	Color	Lámpara	Portalámp.	W	€	RAEE lum.
020 02 02 50	Negro	12v50w	GU5.3	2x50w	193,51	0,25
020 52 02 50	Cromo mate	12v50w	GU5.3	2x50w	193,51	0,25
020 90 02 50	Titanio	12v50w	GU5.3	2x50w	193,51	0,25

* Se suministra de manera standar con lámpara apertura 36°

Incluye lámpara DIRECTA 220v GU-10

Ref.	Color	Lámpara	Portalámp.	W	€	RAEE lum.
020U 02 02	Negro	220v50w	GU-10	2x50w	187,19	0,25
020U 52 02	Cromo mate	220v50w	GU-10	2x50w	187,19	0,25
020U 90 02	Titanio	220v50w	GU-10	2x50w	187,19	0,25

* Se suministra de manera standar con lámpara apertura 40°

Incluye lámpara LED 4W

Ref.	Color	Lámp.	Portalámp.	W	€	RAEE lum. lámp.
020L 02 02 04	Negro	LED	GU-10	2x4w	287,52	0,25 0,40
020L 52 02 04	Cromo mate	LED	GU-10	2x4w	287,52	0,25 0,40
020L 90 02 04	Titanio	LED	GU-10	2x4w	287,52	0,25 0,40

* Se suministra de manera standar con lámpara 3000° K

Incluye driver y lámpara LED 5W

Ref.	Color	Lámp.	Portalámp.	W	€	RAEE lum. lámp.
020L 02 02 05	Negro	LED	GU5.3	2x5w	287,26	0,25 0,40
020L 52 02 05	Cromo mate	LED	GU5.3	2x5w	287,26	0,25 0,40
020L 90 02 05	Titanio	LED	GU5.3	2x5w	287,26	0,25 0,40

* Se suministra de manera standar con lámpara 3100° K

Incluye driver y lámpara MR16 LED RGB

Ref.	Color	Lámp.	Portalámp.	W	€	RAEE lum. lámp.
020L 02 02 03	Negro	LED	GU5.3	2x3w	307,31	0,25 0,40
020L 52 02 03	Cromo mate	LED	GU5.3	2x3w	307,31	0,25 0,40
020L 90 02 03	Titanio	LED	GU5.3	2x3w	307,31	0,25 0,40

Incremento por accesorios		€
Ref. 3080	Controlador para lámpara MR16 LED RGB	6,60

* Controla un número ilimitado de lámparas en un radio de 2 metros y un ángulo de 120°.

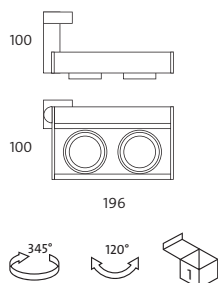

Combo superficie QR-111 2 lámparas

Incluye equipo electrónico y lámparas QR-111

Ref.	Color	Lámp.	Portalámp.	W	€	RAEE lum.
022 02 01 35 24	Blanco	QR-111	G53	2x35w	238,84	0,25
022 02 02 35 24	Negro	QR-111	G53	2x35w	246,00	0,25
022 02 52 35 24	Cromo mate	QR-111	G53	2x35w	246,00	0,25
022 02 90 35 24	Titanio	QR-111	G53	2x35w	246,00	0,25
022 02 01 50 45	Blanco	QR-111	G53	2x50w	238,84	0,25
022 02 02 50 45	Negro	QR-111	G53	2x50w	246,00	0,25
022 02 52 50 45	Cromo mate	QR-111	G53	2x50w	246,00	0,25
022 02 90 50 45	Titanio	QR-111	G53	2x50w	246,00	0,25
022 02 01 60 45	Blanco	QR-111	G53	2x60w	254,60	0,25
022 02 02 60 45	Negro	QR-111	G53	2x60w	262,23	0,25
022 02 52 60 45	Cromo mate	QR-111	G53	2x60w	262,23	0,25
022 02 90 60 45	Titanio	QR-111	G53	2x60w	262,23	0,25

* Se suministra de manera standar con lámpara de ángulo máximo de apertura.

Combo superficie LED-111 2 lámparas

Incluye driver y lámpara LED-111

Ref.	Color	Lámp.	Port.	W	€	RAEE lum. lámp.
022B 02 01 12	Blanco	LED-111	-	2x12w	442,74	0,25 0,40
022B 02 02 12	Negro	LED-111	-	2x12w	456,01	0,25 0,40
022B 02 52 12	Cromo mate	LED-111	-	2x12w	456,01	0,25 0,40
022B 02 90 12	Titanio	LED-111	-	2x12w	456,01	0,25 0,40

* Se suministra de manera standar con lámpara 3100° K

OPCIONES LED-111	Ref. 83	Ref. 84
IRC / Temperatura de color	3100K°	4000°K
LED-111 12w	•	•

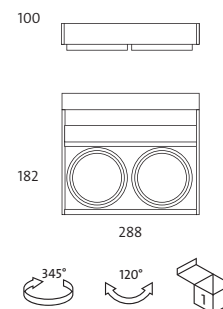

Combox superficie / suspensión



Combox DC superficie 3 lámparas

Incluye equipo electrónico y lámpara HALÓGENA DICROICA

Ref.	Color	Lámpara	Portalámp.	W	€	RAEE lum.
020 02 03 50	Negro	12v50w	GU5.3	3x50w	243,66	0,25
020 52 03 50	Cromo mate	12v50w	GU5.3	3x50w	243,66	0,25
020 90 03 50	Titanio	12v50w	GU5.3	3x50w	243,66	0,25

* Se suministra de manera standar con lámpara apertura 36°

Incluye lámpara DIRECTA 220v GU-10

Ref.	Color	Lámpara	Portalámp.	W	€	RAEE lum.
020U 02 03	Negro	220v50w	GU-10	3x50w	241,42	0,25
020U 52 03	Cromo mate	220v50w	GU-10	3x50w	241,42	0,25
020U 90 03	Titanio	220v50w	GU-10	3x50w	241,42	0,25

* Se suministra de manera standar con lámpara apertura 40°

Incluye lámpara LED 4W

Ref.	Color	Lámp.	Portalámp.	W	€	RAEE lum.	lámp.
020L 02 03 04	Negro	LED	GU-10	3x4w	386,18	0,25	0,60
020L 52 03 04	Cromo mate	LED	GU-10	3x4w	386,18	0,25	0,60
020L 90 03 04	Titanio	LED	GU-10	3x4w	386,18	0,25	0,60

* Se suministra de manera standar con lámpara 3000° K

Incluye driver y lámpara LED 5W

Ref.	Color	Lámp.	Portalámp.	W	€	RAEE lum.	lámp.
020L 02 03 05	Negro	LED	GU5.3	3x5w	383,87	0,25	0,60
020L 52 03 05	Cromo mate	LED	GU5.3	3x5w	383,87	0,25	0,60
020L 90 03 05	Titanio	LED	GU5.3	3x5w	383,87	0,25	0,60

* Se suministra de manera standar con lámpara 3100° K

Incluye driver y lámpara MR16 LED RGB

Ref.	Color	Lámp.	Portalámp.	W	€	RAEE lum.	lámp.
020L 02 03 03	Negro	LED	GU5.3	3x3w	412,96	0,25	0,60
020L 52 03 03	Cromo mate	LED	GU5.3	3x3w	412,96	0,25	0,60
020L 90 03 03	Titanio	LED	GU5.3	3x3w	412,96	0,25	0,60

Combox QR-111 3 lámparas

Incluye equipo electrónico y lámparas QR-111

Ref.	Color	Lámp.	Portalámp.	W	€	RAEE lum.
022 03 01 35 24	Blanco	QR-111	G53	3x35w	299,68	0,25
022 03 02 35 24	Negro	QR-111	G53	3x35w	308,67	0,25
022 03 52 35 24	Cromo mate	QR-111	G53	3x35w	308,67	0,25
022 03 90 35 24	Titanio	QR-111	G53	3x35w	308,67	0,25
022 03 01 50 45	Blanco	QR-111	G53	3x50w	299,68	0,25
022 03 02 50 45	Negro	QR-111	G53	3x50w	308,67	0,25
022 03 52 50 45	Cromo mate	QR-111	G53	3x50w	308,67	0,25
022 03 90 50 45	Titanio	QR-111	G53	3x50w	308,67	0,25
022 03 01 60 45	Blanco	QR-111	G53	3x60w	313,91	0,25
022 03 02 60 45	Negro	QR-111	G53	3x60w	333,01	0,25
022 03 52 60 45	Cromo mate	QR-111	G53	3x60w	333,01	0,25
022 03 90 60 45	Titanio	QR-111	G53	3x60w	333,01	0,25

* Se suministra de manera standar con lámpara de ángulo máximo de apertura.

OPCIONES

	Ref. 04	Ref. 08	Ref. 24	Ref. 45
Ángulo de apertura	4°	8°	24°	45°
QR-111 35w	•		•	
QR-111 50w	•	•	•	•
QR-111 60w		•	•	•

Combox LED-111 3 lámparas

Incluye driver y lámpara LED-111

Ref.	Color	Lámp	Port.	W	€	RAEE lum.	lámp.
022B 03 01 12	Blanco	LED-111	-	3x12w	591,90	0,25	0,60
022B 03 02 12	Negro	LED-111	-	3x12w	609,65	0,25	0,60
022B 03 52 12	Cromo mate	LED-111	-	3x12w	609,65	0,25	0,60
022B 03 90 12	Titanio	LED-111	-	3x12w	609,65	0,25	0,60

* Se suministra de manera standar con lámpara 3100° K

OPCIONES LED-111

	Ref. 83	Ref. 84
IRC / Temperatura de color	3100K°	4000°K
LED-111 12w	•	•

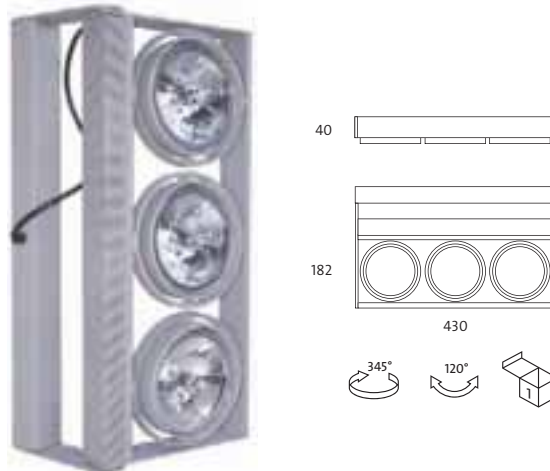



Combo

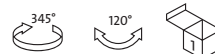
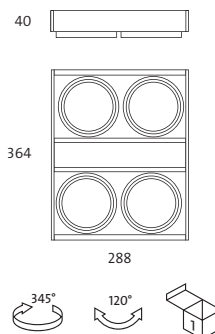
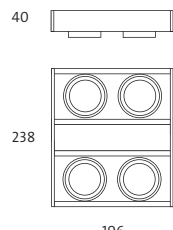

Combo DC suspensión 4 lámparas (incluye kit suspensión)

Incluye equipo electrónico y lámpara HALÓGENA DICROICA

Ref.	Color	Lámp.	Portalámp.	W	€	RAEE lum.
020 02 04 50	Negro	12v50w	GU5,3	4x50w	352,72	0,25
020 52 04 50	Cromo mate	12v50w	GU5,3	4x50w	352,72	0,25
020 90 04 50	Titanio	12v50w	GU5,3	4x50w	352,72	0,25

* Se suministra de manera standar con lámpara apertura 36°

Incluye lámpara DIRECTA 220v GU-10

Ref.	Color	Lámpara	Portalámp.	W	€	RAEE lum.
020U 02 04	Negro	220v50w	GU-10	4x50w	346,58	0,25
020U 52 04	Cromo mate	220v50w	GU-10	4x50w	346,58	0,25
020U 90 04	Titanio	220v50w	GU-10	4x50w	346,58	0,25

* Se suministra de manera standar con lámpara apertura 40°

Incluye lámpara LED 4W

Ref.	Color	Lámp.	Portalámp.	W	€	RAEE lum.	lámp.
020L 02 04 04	Negro	LED	GU-10	4x4w	545,34	0,25	0,80
020L 52 04 04	Cromo mate	LED	GU-10	4x4w	545,34	0,25	0,80
020L 90 04 04	Titanio	LED	GU-10	4x4w	545,34	0,25	0,80

* Se suministra de manera standar con lámpara 3000° K

Incluye driver y lámpara LED 5W

Ref.	Color	Lámp.	Portalámp.	W	€	RAEE lum.	lámp.
020L 02 04 05	Negro	LED	GU5,3	4x5w	539,90	0,25	0,80
020L 52 04 05	Cromo mate	LED	GU5,3	4x5w	539,90	0,25	0,80
020L 90 04 05	Titanio	LED	GU5,3	4x5w	539,90	0,25	0,80

* Se suministra de manera standar con lámpara 3100° K

Incluye driver y lámpara MR16 LED RGB

Ref.	Color	Lámp.	Portalámp.	W	€	RAEE lum.	lámp.
020L 02 04 03	Negro	LED	GU5,3	4x3w	579,29	0,25	0,80
020L 52 04 03	Cromo mate	LED	GU5,3	4x3w	579,29	0,25	0,80
020L 90 04 03	Titanio	LED	GU5,3	4x3w	579,29	0,25	0,80

Combo suspensión QR 4 lámparas (incluye kit suspensión)

Incluye equipo electrónico y lámparas QR-111

Ref.	Color	Lámp.	Portalámp.	W	€	RAEE lum.
022 04 01 35 24	Blanco	QR-111	G53	4x35w	429,10	0,25
022 04 02 35 24	Negro	QR-111	G53	4x35w	441,97	0,25
022 04 52 35 24	Cromo mate	QR-111	G53	4x35w	441,97	0,25
022 04 90 35 24	Titanio	QR-111	G53	4x35w	441,97	0,25
022 04 01 50 45	Blanco	QR-111	G53	4x50w	429,10	0,25
022 04 02 50 45	Negro	QR-111	G53	4x50w	441,97	0,25
022 04 52 50 45	Cromo mate	QR-111	G53	4x50w	441,97	0,25
022 04 90 50 45	Titanio	QR-111	G53	4x50w	441,97	0,25
022 04 01 60 45	Blanco	QR-111	G53	4x60w	460,62	0,25
022 04 02 60 45	Negro	QR-111	G53	4x60w	474,43	0,25
022 04 52 60 45	Cromo mate	QR-111	G53	4x60w	474,43	0,25
022 04 90 60 45	Titanio	QR-111	G53	4x60w	474,43	0,25

* Se suministra de manera standar con lámpara de ángulo máximo de apertura.

Combo suspensión LED-111 4 lámparas (incluye kit suspensión)

Incluye driver y lámpara LED-111

Ref.	Color	Lámp	Port.	W	€	RAEE lum.	lámp.
022B 04 01 12	Blanco	LED-111	-	4x12w	819,86	0,25	0,80
022B 04 02 12	Negro	LED-111	-	4x12w	844,45	0,25	0,80
022B 04 52 12	Cromo mate	LED-111	-	4x12w	844,45	0,25	0,80
022B 04 90 12	Titanio	LED-111	-	4x12w	844,45	0,25	0,80

* Se suministra de manera standar con lámpara 3100° K

Combo suspensión CDM-R 111 4 lámparas (incluye kit suspensión)

Incluye equipo electrónico y lámpara CDM-R 111

Ref.	Color	Lámpara	Port.	W	€	RAEE lum.	lámp.
022R 04 01 35	Blanco	CDM-R	GX8,5	4x35w	987,66	0,25	1,20
022R 04 02 35	Negro	CDM-R	GX8,5	4x35w	1017,28	0,25	1,20
022R 04 52 35	Cromo mate	CDM-R	GX8,5	4x35w	1017,28	0,25	1,20
022R 04 90 35	Titanio	CDM-R	GX8,5	4x35w	1017,28	0,25	1,20

* Se suministra de manera standar con lámpara de ángulo máximo de apertura.

* Se suministra de manera standar con lámpara 3000° K

Ejemplo para componer referencia con opciones

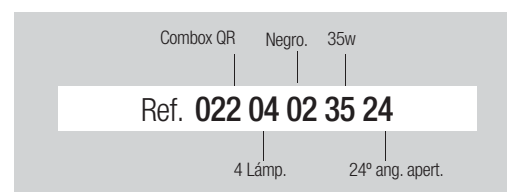

Prodi

Grado de protección IP20

- Material:** Aluminio inyectado y acero con recubrimiento de pintura al horno.
- Optica:** Opticas incorporadas en las lámparas.
- Alimentación:** Todos los modelos incluyen equipos electrónicos adecuados al tipo de lámpara y potencia a usar.
- Lámparas:** La serie de luminárias PRODI admite lámparas halógenas y lámparas LED, adecuadas para uso doméstico o comercial.
- Instalación:** Directamente a techo mediante tornillería (no suministrada).
En los modelos de dos y cuatro lámparas mediante suspensión de techo de 1 metro de longitud estandar.
- Colores:** Negro, cromo mate y titanio.



Prodi 1 lámpara

Incluye equipo electrónico y lámpara HALÓGENA DICROICA

Ref.	Color	Lámp.	Portalámp.	W	€	RAEE lum.
 055 02 50	Negro	12v50w	GU5.3	1x50w	185,32	0,25
055 52 50	Cromo mate	12v50w	GU5.3	1x50w	185,32	0,25
055 90 50	Titanio	12v50w	GU5.3	1x50w	185,32	0,25

* Se suministra de manera standar con lámpara apertura 36°

Incluye lámpara LED 4W

Ref.	Color	Lámpara	Portalámp.	W	€	RAEE lum.	lámp.
 LED 055L 02 04	Negro	LED	GU-10	1x4w	232,37	0,25	0,20
055L 52 04	Cromo mate	LED	GU-10	1x4w	232,37	0,25	0,20
055L 90 04	Titanio	LED	GU-10	1x4w	232,37	0,25	0,20

* Se suministra de manera standar con lámpara 3000° K

Incluye driver y lámparas LED 5W

Ref.	Color	Lámpara	Portalámp.	W	€	RAEE lum.	lámp.
 LED 055L 02 05	Negro	LED	GU5.3	1x5w	233,07	0,25	0,20
055L 52 05	Cromo mate	LED	GU5.3	1x5w	233,07	0,25	0,20
055L 90 05	Titanio	LED	GU5.3	1x5w	233,07	0,25	0,20

* Se suministra de manera standar con lámpara 3100° K

Incluye driver y lámpara MR16 LED RGB

Ref.	Color	Lámpara	Portalámp.	W	€	RAEE lum.	lámp.
 LED 055L 02 03	Negro	LED	GU5.3	1x3w	244,87	0,25	0,20
055L 52 03	Cromo mate	LED	GU5.3	1x3w	244,87	0,25	0,20
055L 90 03	Titanio	LED	GU5.3	1x3w	244,87	0,25	0,20

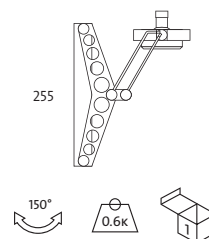

Incremento por accesorios

Ref.	Controlador para lámpara MR16 LED RGB	€
3080		6,60

* Controla un número ilimitado de lámparas en un radio de 2 metros y un ángulo de 120°.



Prodi



Prodi 2 lámparas

Incluye equipo electrónico y lámparas HALÓGENA DICROICA

Ref.	Color	Lámp.	Portalámp.	W	€	RAEE lum.	lámp.
051 02 50	Negro	12v50w	GU5.3	2x50w	189,21	0,25	0,40
051 52 50	Cromo mate	12v50w	GU5.3	2x50w	189,21	0,25	0,25
051 90 50	Titania	12v50w	GU5.3	2x50w	189,21	0,25	0,25

* Se suministra de manera standar con lámpara apertura 36°

Incluye lámpara LED 4W

Ref.	Color	Lámpara	Portalámp.	W	€	RAEE lum.	lámp.
051L 02 04	Negro	LED	GU-10	2x4w	283,18	0,25	0,40
051L 52 04	Cromo mate	LED	GU-10	2x4w	283,18	0,25	0,40
051L 90 04	Titania	LED	GU-10	2x4w	283,18	0,25	0,40

* Se suministra de manera standar con lámpara 3000° K

Incluye driver y lámparas LED 5W

Ref.	Color	Lámpara	Portalámp.	W	€	RAEE lum.	lámp.
051L 02 05	Negro	LED	GU5.3	2x5w	282,89	0,25	0,40
051L 52 05	Cromo mate	LED	GU5.3	2x5w	282,89	0,25	0,40
051L 90 05	Titania	LED	GU5.3	2x5w	282,89	0,25	0,40

* Se suministra de manera standar con lámpara 3100° K

Incluye driver y lámpara MR16 LED RGB

Ref.	Color	Lámpara	Portalámp.	W	€	RAEE lum.	lámp.
051L 02 03	Negro	LED	GU5.3	2x3w	302,86	0,25	0,40
051L 52 03	Cromo mate	LED	GU5.3	2x3w	302,86	0,25	0,40
051L 90 03	Titania	LED	GU5.3	2x3w	302,86	0,25	0,40

Prodi 4 lámparas

Incluye equipo electrónico y lámparas HALÓGENA DICROICA

Ref.	Color	Lámp.	Portalámp.	W	€	RAEE lum.	lámp.
052 02 50	Negro	12v50w	GU5.3	4x50w	344,86	0,25	0,25
052 52 50	Cromo mate	12v50w	GU5.3	4x50w	344,86	0,25	0,25
052 90 50	Titania	12v50w	GU5.3	4x50w	344,86	0,25	0,25

* Se suministra de manera standar con lámpara apertura 36°

Incluye lámpara LED 4W

Ref.	Color	Lámpara	Portalámp.	W	€	RAEE lum.	lámp.
052L 02 04	Negro	LED	GU-10	4x4w	537,27	0,25	0,80
052L 52 04	Cromo mate	LED	GU-10	4x4w	537,27	0,25	0,80
052L 90 04	Titania	LED	GU-10	4x4w	537,27	0,25	0,80

* Se suministra de manera standar con lámpara 3000° K

Incluye driver y lámparas LED 5W

Ref.	Color	Lámpara	Portalámp.	W	€	RAEE lum.	lámp.
052L 02 05	Negro	LED	GU5.3	4x5w	531,99	0,25	0,80
052L 52 05	Cromo mate	LED	GU5.3	4x5w	531,99	0,25	0,80
052L 90 05	Titania	LED	GU5.3	4x5w	531,99	0,25	0,80

* Se suministra de manera standar con lámpara 3100° K

Incluye driver y lámpara MR16 LED RGB

Ref.	Color	Lámpara	Portalámp.	W	€	RAEE lum.	lámp.
052L 02 03	Negro	LED	GU5.3	4x3w	517,19	0,25	0,80
052L 52 03	Cromo mate	LED	GU5.3	4x3w	517,19	0,25	0,80
052L 90 03	Titania	LED	GU5.3	4x3w	517,19	0,25	0,80

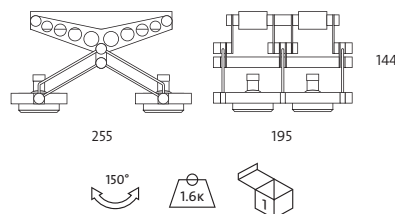
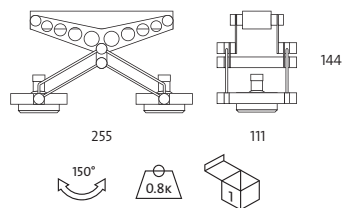

Incremento por accesorios

Ref.	Descripción	€
Ref. 1211B	Kit de suspensión Prodi 2 lámparas	12,50
Ref. 1211	Kit de suspensión Prodi 4 lámparas	25,00

Cesspro superficie / suspensión

Grado de protección IP20

- Material:** Aluminio inyectado y acero con recubrimiento de pintura al horno.
- Optica:** Ópticas incorporadas en las lámparas.
- Alimentación:** Todos los modelos incluyen equipos electrónicos adecuados al tipo de lámpara y potencia a usar.
- Lámparas:** La serie de lumináries CESSPRO admite lámparas halógenas QR-111 y lámparas LED-111, adecuadas para uso doméstico o comercial.
- Instalación:** Directamente a techo mediante tornillería (no suministrada).
En los modelos de dos y cuatro lámparas mediante suspensión de techo de 1 metro de longitud estándar.
- Colores:** Negro, cromo mate y titanio.

Cesspro Superficie - 2 lámparas

Incluye equipo electrónico y lámparas QR-111

Ref.	Color	Lámp.	Portalámp.	W	€	RAEE lum.
 063 02 35 24	Negro	QR-111	G53	2x35w	245,24	0,25
063 52 35 24	Cromo mate	QR-111	G53	2x35w	245,24	0,25
063 90 35 24	Titanio	QR-111	G53	2x35w	245,24	0,25
063 02 50 45	Negro	QR-111	G53	2x50w	245,24	0,25
063 52 50 45	Cromo mate	QR-111	G53	2x50w	245,24	0,25
063 90 50 45	Titanio	QR-111	G53	2x50w	245,24	0,25
063 02 60 45	Negro	QR-111	G53	2x60w	260,43	0,25
063 52 60 45	Cromo mate	QR-111	G53	2x60w	260,43	0,25
063 90 60 45	Titanio	QR-111	G53	2x60w	260,43	0,25

* Se suministra de manera standar con lámpara de ángulo máximo de apertura.



Incluye driver y lámparas LED-111

Ref.	Color	Lámp.	Port.	W	€	RAEE lum.	lamp.
 LED 063B 02 12	Negro	LED-111	-	2x12w	443,65	0,25	0,40
063B 52 12	Cromo mate	LED-111	-	2x12w	443,65	0,25	0,40
063B 90 12	Titanio	LED-111	-	2x12w	443,65	0,25	0,40

* Se suministra de manera standar con lámpara 3100° K

Cesspro Suspensión - 2 lámparas

Incluye kit de suspensión, equipo y lámparas QR-111

Ref.	Color	Lámp.	Portalámp.	W	€	RAEE lum.
 061S 02 35 24	Negro	QR-111	G53	2x35w	262,65	0,25
061S 52 35 24	Cromo mate	QR-111	G53	2x35w	262,65	0,25
061S 90 35 24	Titanio	QR-111	G53	2x35w	262,65	0,25
061S 02 50 45	Negro	QR-111	G53	2x50w	262,65	0,25
061S 52 50 45	Cromo mate	QR-111	G53	2x50w	262,65	0,25
061S 90 50 45	Titanio	QR-111	G53	2x50w	262,65	0,25
061S 02 60 45	Negro	QR-111	G53	2x60w	277,82	0,25
061S 52 60 45	Cromo mate	QR-111	G53	2x60w	277,82	0,25
061S 90 60 45	Titanio	QR-111	G53	2x60w	277,82	0,25

* Se suministra de manera standar con lámpara de ángulo máximo de apertura.

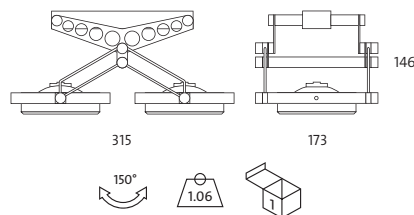

Incluye driver y lámparas LED-111

Ref.	Color	Lámp.	Port.	W	€	RAEE lum.	lamp.
 LED 061BS 02 12	Negro	LED-111	-	2x12w	461,05	0,25	0,40
061BS 52 12	Cromo mate	LED-111	-	2x12w	461,05	0,25	0,40
061BS 90 12	Titanio	LED-111	-	2x12w	461,05	0,25	0,40

* Se suministra de manera standar con lámpara 3100° K

Cesspro Superficie - 4 lámparas

Incluye equipo electrónico y lámparas QR-111

Ref.	Color	Lámp.	Portalámp.	W	€	RAEE lum.
064 02 35 24	Negro	QR-111	G53	4x35w	441,77	0,25
064 52 35 24	Cromo mate	QR-111	G53	4x35w	441,77	0,25
064 90 35 24	Titanio	QR-111	G53	4x35w	441,77	0,25
064 02 50 45	Negro	QR-111	G53	4x50w	441,77	0,25
064 52 50 45	Cromo mate	QR-111	G53	4x50w	441,77	0,25
064 90 50 45	Titanio	QR-111	G53	4x50w	441,77	0,25
064 02 60 45	Negro	QR-111	G53	4x60w	473,29	0,25
064 52 60 45	Cromo mate	QR-111	G53	4x60w	473,29	0,25
064 90 60 45	Titanio	QR-111	G53	4x60w	473,29	0,25

* Se suministra de manera standar con lámpara de ángulo máximo de apertura.

Incluye driver y lámparas LED-111

Ref.	Color	Lámp.	Port.	W	€	RAEE lum.	lamp.
064B 02 12	Negro	LED-111	-	4x12w	834,79	0,25	0,80
064B 52 12	Cromo mate	LED-111	-	4x12w	834,79	0,25	0,80
064B 90 12	Titanio	LED-111	-	4x12w	834,79	0,25	0,80

* Se suministra de manera standar con lámpara 3100° K



Cesspro Suspensión - 4 lámparas

Incluye kit de suspensión, equipo y lámparas QR-111

Ref.	Color	Lámp.	Portalámp.	W	€	RAEE lum.
066 02 35 24	Negro	QR-111	G53	4x35w	476,56	0,25
066 52 35 24	Cromo mate	QR-111	G53	4x35w	476,56	0,25
066 90 35 24	Titanio	QR-111	G53	4x35w	476,56	0,25
066 02 50 45	Negro	QR-111	G53	4x50w	476,56	0,25
066 52 50 45	Cromo mate	QR-111	G53	4x50w	476,56	0,25
066 90 50 45	Titanio	QR-111	G53	4x50w	476,56	0,25
066 02 60 45	Negro	QR-111	G53	4x60w	484,44	0,25
066 52 60 45	Cromo mate	QR-111	G53	4x60w	484,44	0,25
066 90 60 45	Titanio	QR-111	G53	4x60w	484,44	0,25

* Se suministra de manera standar con lámpara de ángulo máximo de apertura.

Incluye driver y lámparas LED-111

Ref.	Color	Lámp.	Port.	W	€	RAEE lum.	lamp.
066BS 02 12	Negro	LED-111	G53	4x12w	869,60	0,25	0,80
066BS 52 12	Cromo mate	LED-111	G53	4x12w	869,60	0,25	0,80
066BS 90 12	Titanio	LED-111	G53	4x12w	869,60	0,25	0,80

* Se suministra de manera standar con lámpara 3100° K

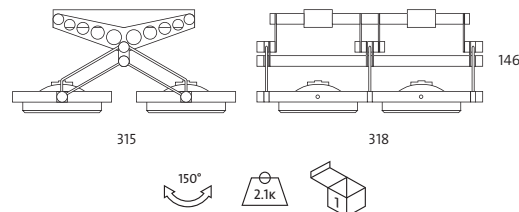

Incremento respecto al driver	€
Ref. DR Driver regulable 1-10V	116,80

OPCIONES LED-111	Ref. 83	Ref. 84
IRC / Temperatura de color	3100K°	4000°K
LED-111 12w	•	•

OPCIONES	Ref. 04	Ref. 08	Ref. 24	Ref. 45
Angulo de apertura	4°	8°	24°	45°
QR-111 35w	•		•	
QR-111 50w	•	•	•	•
QR-111 60w		•	•	•

Ejemplo para componer referencia con opciones

Cesspro 4 lámp. 24° ang. apert.

Ref. **062 02 60 24**

Negro 60w.

Tander QR-111/CDM-R 111/LED-111

Grado de protección IP20

- Material:** Aluminio inyectado y acero con recubrimiento de pintura al horno.
- Optica:** Ópticas incorporadas en las lámparas.
- Alimentación:** Todos los modelos incluyen equipos electrónicos adecuados al tipo de lámpara y potencia a usar.
- Lámparas:** La serie de luminarias TANDER admite lámparas halógenas QR-111 y lámparas LED-111, adecuadas para uso doméstico o comercial. Las lámparas CDM-R 111 de halogenuro metálico solo son recomendables para espacios públicos y/o comerciales.
- Instalación:** Incluye cable de corriente de 1,5 metros, pulsador y enchufe.
- Colores:** Blanco, negro, cromo mate y titanio

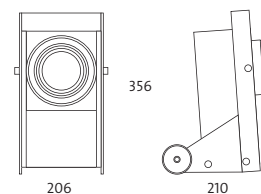

Tander 1 lámpara

Incluye equipo electrónico y lámpara QR-111

Ref.	Color	Lámp.	Portalámp.	W	€	RAEE lum.
096 01 35	Blanco	QR-111	G53	1x35w	152,39	0,50
096 02 35	Negro	QR-111	G53	1x35w	156,96	0,50
096 52 35	Cromo mate	QR-111	G53	1x35w	156,96	0,50
096 90 35	Titanio	QR-111	G53	1x35w	156,96	0,50
096 01 50	Blanco	QR-111	G53	1x50w	152,39	0,50
096 02 50	Negro	QR-111	G53	1x50w	156,96	0,50
096 52 50	Cromo mate	QR-111	G53	1x50w	156,96	0,50
096 90 50	Titanio	QR-111	G53	1x50w	156,96	0,50
096 01 60	Blanco	QR-111	G53	1x60w	162,62	0,50
096 02 60	Negro	QR-111	G53	1x60w	167,50	0,50
096 52 60	Cromo mate	QR-111	G53	1x60w	167,50	0,50
096 90 60	Titanio	QR-111	G53	1x60w	167,50	0,50
096 01 75	Blanco	QR-111	G53	1x75w	159,37	0,50
096 02 75	Negro	QR-111	G53	1x75w	164,14	0,50
096 52 75	Cromo mate	QR-111	G53	1x75w	164,14	0,50
096 90 75	Titanio	QR-111	G53	1x75w	164,14	0,50
096 01 10	Blanco	QR-111	G53	1x100w	159,37	0,50
096 02 10	Negro	QR-111	G53	1x100w	165,75	0,50
096 52 10	Cromo mate	QR-111	G53	1x100w	165,75	0,50
096 90 10	Titanio	QR-111	G53	1x100w	165,75	0,50

* Se suministra de manera standar con lámpara de ángulo máximo de apertura.

Incluye driver y lámpara LED-111

Ref.	Color	Lámp.	Port.	W	€	RAEE lum. lámp.
096B 01 12	Blanco	LED-111	-	1x12w	253,29	0,50 0,20
096B 02 12	Negro	LED-111	-	1x12w	260,88	0,50 0,20
096B 52 12	Cromo mate	LED-111	-	1x12w	260,88	0,50 0,20
096B 90 12	Titanio	LED-111	-	1x12w	260,88	0,50 0,20

* Se suministra de manera standar con lámpara 3100° K

Incluye equipo electrónico y lámpara CDM-R 111

Ref.	Color	Lámp.	Portalámp.	W	€	RAEE lum. lámp.
746 01 35C	Blanco	CDM-R 111	GX8.5	1x35w	322,73	0,50 0,30
746 02 35C	Negro	CDM-R 111	GX8.5	1x35w	332,41	0,50 0,30
746 52 35C	Cromo mate	CDM-R 111	GX8.5	1x35w	332,41	0,50 0,30
746 90 35C	Titanio	CDM-R 111	GX8.5	1x35w	332,41	0,50 0,30
746 01 70C	Blanco	CDM-R 111	GX8.5	1x70w	331,35	0,50 0,30
746 02 70C	Negro	CDM-R 111	GX8.5	1x70w	341,29	0,50 0,30
746 52 70C	Cromo mate	CDM-R 111	GX8.5	1x70w	341,29	0,50 0,30
746 90 70C	Titanio	CDM-R 111	GX8.5	1x70w	341,29	0,50 0,30

* Se suministra de manera standar con lámpara de ángulo máximo de apertura.

* Se suministra de manera standar con lámpara 3000° K

Tander 3 lámparas

Incluye equipo electrónico y lámparas QR-111

Ref.	Color	Lámp.	Portalámp.	W	€	RAEE lum.
099C 01 35	Blanco	QR-111	G53	3x35w	304,28	0,70
099C 02 35	Negro	QR-111	G53	3x35w	313,40	0,70
099C 52 35	Cromo mate	QR-111	G53	3x35w	313,40	0,70
099C 90 35	Titanio	QR-111	G53	3x35w	313,40	0,70
099C 01 50	Blanco	QR-111	G53	3x50w	304,28	0,70
099C 02 50	Negro	QR-111	G53	3x50w	313,40	0,70
099C 52 50	Cromo mate	QR-111	G53	3x50w	313,40	0,70
099C 90 50	Titanio	QR-111	G53	3x50w	313,40	0,70
099C 01 60	Blanco	QR-111	G53	3x60w	324,42	0,70
099C 02 60	Negro	QR-111	G53	3x60w	334,15	0,70
099C 52 60	Cromo mate	QR-111	G53	3x60w	334,15	0,70
099C 90 60	Titanio	QR-111	G53	3x60w	334,15	0,70
099C 01 75	Blanco	QR-111	G53	3x75w	314,67	0,70
099C 02 75	Negro	QR-111	G53	3x75w	324,10	0,70
099C 52 75	Cromo mate	QR-111	G53	3x75w	324,10	0,70
099C 90 75	Titanio	QR-111	G53	3x75w	324,10	0,70
099C 01 10	Blanco	QR-111	G53	3x100w	314,67	0,70
099C 02 10	Negro	QR-111	G53	3x100w	324,10	0,70
099C 52 10	Cromo mate	QR-111	G53	3x100w	324,10	0,70
099C 90 10	Titanio	QR-111	G53	3x100w	324,10	0,70

* Se suministra de manera standar con lámpara de ángulo máximo de apertura.

Incluye driver y lámpara LED-111

Ref.	Color	Lámp.	Port.	W	€	RAEE lum. lámp.
099B 01 12	Blanco	LED-111	-	3x12w	600,01	0,50 0,60
099B 02 12	Negro	LED-111	-	3x12w	618,00	0,50 0,60
099B 52 12	Cromo mate	LED-111	-	3x12w	618,00	0,50 0,60
099B 90 12	Titanio	LED-111	-	3x12w	618,00	0,50 0,60

* Se suministra de manera standar con lámpara 3100° K

Incluye equipo electrónico y lámparas CDM-R 111

Ref.	Color	Lámp.	Portalámp.	W	€	RAEE lum. lámp.
748 01 35C	Blanco	CDM-R 111	GX8.5	3x35w	791,62	0,70 0,90
748 02 35C	Negro	CDM-R 111	GX8.5	3x35w	815,36	0,70 0,90
748 52 35C	Cromo mate	CDM-R 111	GX8.5	3x35w	815,36	0,70 0,90
748 90 35C	Titanio	CDM-R 111	GX8.5	3x35w	815,36	0,70 0,90
748 01 70C	Blanco	CDM-R 111	GX8.5	3x70w	800,24	0,70 0,90
748 02 70C	Negro	CDM-R 111	GX8.5	3x70w	824,24	0,70 0,90
748 52 70C	Cromo mate	CDM-R 111	GX8.5	3x70w	824,24	0,70 0,90
748 90 70C	Titanio	CDM-R 111	GX8.5	3x70w	824,24	0,70 0,90

* Se suministra de manera standar con lámpara de ángulo máximo de apertura.

* Se suministra de manera standar con lámpara 3000° K

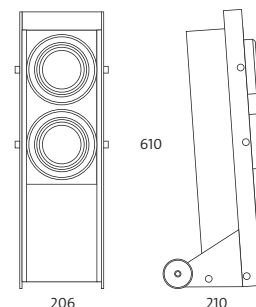

Tander 2 lámparas

Incluye equipo electrónico y lámparas QR-111

Ref.	Color	Lámp.	Portalámp.	W	€	RAEE lum.
098 01 35	Blanco	QR-111	G53	2x35w	235,95	0,70
098 02 35	Negro	QR-111	G53	2x35w	245,40	0,70
098 52 35	Cromo mate	QR-111	G53	2x35w	245,40	0,70
098 90 35	Titanio	QR-111	G53	2x35w	245,40	0,70
098 01 50	Blanco	QR-111	G53	2x50w	235,95	0,70
098 02 50	Negro	QR-111	G53	2x50w	243,02	0,70
098 52 50	Cromo mate	QR-111	G53	2x50w	243,02	0,70
098 90 50	Titanio	QR-111	G53	2x50w	243,02	0,70
098 01 60	Blanco	QR-111	G53	2x60w	254,55	0,70
098 02 60	Negro	QR-111	G53	2x60w	262,18	0,70
098 52 60	Cromo mate	QR-111	G53	2x60w	262,18	0,70
098 90 60	Titanio	QR-111	G53	2x60w	262,18	0,70
098 01 75	Blanco	QR-111	G53	2x75w	250,42	0,70
098 02 75	Negro	QR-111	G53	2x75w	257,92	0,70
098 52 75	Cromo mate	QR-111	G53	2x75w	257,92	0,70
098 90 75	Titanio	QR-111	G53	2x75w	257,92	0,70
098 01 10	Blanco	QR-111	G53	2x100w	250,42	0,70
098 02 10	Negro	QR-111	G53	2x100w	257,92	0,70
098 52 10	Cromo mate	QR-111	G53	2x100w	257,92	0,70
098 90 10	Titanio	QR-111	G53	2x100w	257,92	0,70

* Se suministra de manera standar con lámpara de ángulo máximo de apertura.

Incluye driver y lámpara LED-111

Ref.	Color	Lámp.	Port.	W	€	RAEE lum. lámp.
097B 01 12	Blanco	LED-111	-	2x12w	435,70	0,50 0,40
097B 02 12	Negro	LED-111	-	2x12w	448,76	0,50 0,40
097B 52 12	Cromo mate	LED-111	-	2x12w	448,76	0,50 0,40
097B 90 12	Titanio	LED-111	-	2x12w	448,76	0,50 0,40

* Se suministra de manera standar con lámpara 3100° K

Incluye equipo electrónico y lámparas CDM-R 111

Ref.	Color	Lámp.	Portalámp.	W	€	RAEE lum. lámp.
747 01 35C	Blanco	CDM-R 111	GX8.5	2x35w	526,76	0,70 0,60
747 02 35C	Negro	CDM-R 111	GX8.5	2x35w	542,56	0,70 0,60
747 52 35C	Cromo mate	CDM-R 111	GX8.5	2x35w	542,56	0,70 0,60
747 90 35C	Titanio	CDM-R 111	GX8.5	2x35w	542,56	0,70 0,60
747 01 70C	Blanco	CDM-R 111	GX8.5	2x70w	568,89	0,70 0,60
747 02 70C	Negro	CDM-R 111	GX8.5	2x70w	585,95	0,70 0,60
747 52 70C	Cromo mate	CDM-R 111	GX8.5	2x70w	585,95	0,70 0,60
747 90 70C	Titanio	CDM-R 111	GX8.5	2x70w	585,95	0,70 0,60

* Se suministra de manera standar con lámpara de ángulo máximo de apertura.

* Se suministra de manera standar con lámpara 3000° K

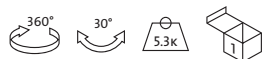
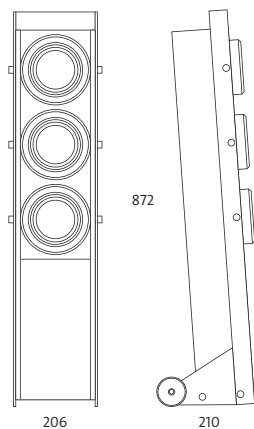

OPCIONES LED-111	Ref. 83	Ref. 84
IRC / Temperatura de color	3100K°	4000°K
LED-111 12w	•	•

Incremento respecto al driver	€
Ref. DR Driver regulable 1-10V	116,80

OPCIONES	Ref. 04	Ref. 08	Ref. 24	Ref. 45
Angulo apertura	4°	8°	24°	45°
QR-111 35w	•		•	
QR-111 50w	•	•	•	•
QR-111 60w		•	•	•
QR-111 75w		•	•	•
QR-111 100w		•	•	•

OPCIONES	Ref. 10	Ref. 24	Ref. 40
Angulo de apertura	10°	24°	40°
CDM-R 111 35w	•	•	•
CDM-R 111 70w	•	•	•





Fried

Grado de protección IP43

- Material:** Cuerpo de aluminio extrusionado con recubrimiento de pintura al horno, cierre de policarbonato transparente.
- Optica:** Opticas incorporadas en las lámparas LED.
- Alimentación:** Equipos electrónicos incluidos dentro de la luminaria, adecuados a la potencia de las lámparas LED.
- Lámparas:** De 6 a 14 LEDs Osram Dragon-X, con distintas potencias que van de 7.3w hasta 35w según modelos.
- Instalación:** Especialmente diseñada para ser utilizada en unidades frigoríficas de alimentación, también se pueden usar directamente a superficie o a techo mediante suspensión con una altura de 1 metro (tornillería no suministrada). Aptas para su uso en exterior y en ambientes húmedos.
- Colores:** Cuerpo titanio con módulo interior en blanco, negro, amarillo, azul, rojo y titanio. Bajo pedido, el cuerpo exterior se puede suministrar en color blanco, negro y cromo mate.
- Opciones:** Posibilidad de suministrarse con otros colores y otras medidas, así como formando estructuras espaciales mediante piezas especiales formando ángulos. (Consultar).

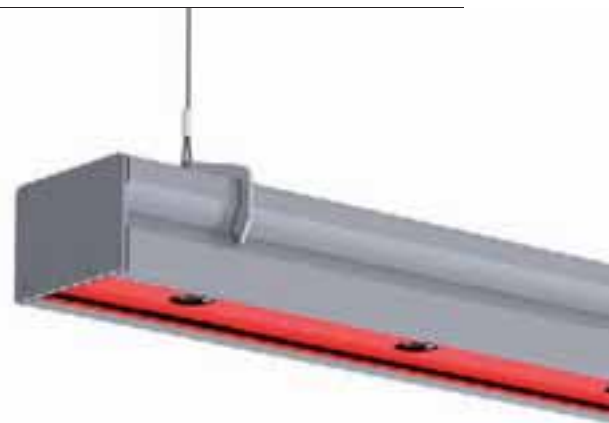

Ref. **3036**
Kit de suspensión. Versión estándar 1 metro de longitud. Posibilidad de medidas especiales.



Fried 745 / 7.3w superficie

Incluye driver y 6 LEDs 1.2w

LED	Ref.	C. Interior	Lámpara	W	€	RAEE lum.
	3030 01 86	Blanco	LED	7,3w	367,47	0,25
	3030 02 86	Negro	LED	7,3w	379,66	0,25
	3030 12 86	Amarillo	LED	7,3w	379,66	0,25
	3030 60 86	Azul	LED	7,3w	379,66	0,25
	3030 70 86	Rojo	LED	7,3w	379,66	0,25
	3030 90 86	Titanio	LED	7,3w	379,66	0,25

* Se suministra de manera estándar con LED 6500° K

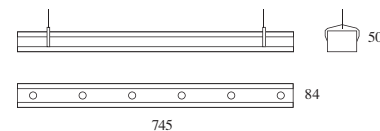

Fried 940 / 14.6w superficie

Incluye driver y 6 LEDs 2.4w

LED	Ref.	C. Interior	Lámpara	W	€	RAEE lum.
	3032 01 86	Blanco	LED	14,6w	472,92	0,25
	3032 02 86	Negro	LED	14,6w	488,33	0,25
	3032 12 86	Amarillo	LED	14,6w	488,33	0,25
	3032 60 86	Azul	LED	14,6w	488,33	0,25
	3032 70 86	Rojo	LED	14,6w	488,33	0,25
	3032 90 86	Titanio	LED	14,6w	488,33	0,25

* Se suministra de manera estándar con LED 6500° K

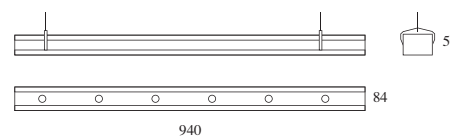

Friled 1500 / 30w superficie

Incluye driver y 12 LEDs 2.4w

LED	Ref.	C. Interior	Lámpara	W	€	RAEE lum.
	3034 01 86	Blanco	LED	30w	733,97	0,25
	3034 02 86	Negro	LED	30w	765,73	0,25
	3034 12 86	Amarillo	LED	30w	765,73	0,25
	3034 60 86	Azul	LED	30w	765,73	0,25
	3034 70 86	Rojo	LED	30w	765,73	0,25
	3034 90 86	Titanio	LED	30w	765,73	0,25

* Se suministra de manera estandar con LED 6500° K

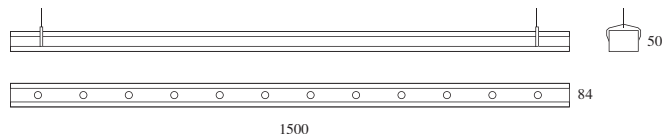

Friled 1700 / 35w superficie

Incluye driver y 14 LEDs 2.4w

LED	Ref.	C. Interior	Lámpara	W	€	RAEE lum.
	3035 01 86	Blanco	LED	35w	922,37	0,25
	3035 02 86	Negro	LED	35w	951,69	0,25
	3035 12 86	Amarillo	LED	35w	951,69	0,25
	3035 60 86	Azul	LED	35w	951,69	0,25
	3035 70 86	Rojo	LED	35w	951,69	0,25
	3035 90 86	Titanio	LED	35w	951,69	0,25

* Se suministra de manera estandar con LED 6500° K

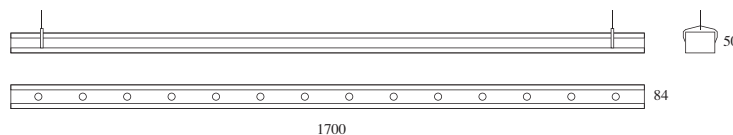

OPCIONES LED	Ref. 83	Ref. 85	Ref. 86
IRC / Temperatura de color	3300°K	5400°K	6500°K
Osram Dragon - X	•	•	•

Incremento accesorios	€
Ref. 3036 Kit de suspensión (2 unid.)	26,20
Ref. 3037 Accesorio unión intermedia	12,00

Incremento accesorios	€ Unidad LED
Ref. 3087 LED Rojo	5,00
Ref. 3088 LED Verde	5,00
Ref. 3089 LED Azul	5,00



Ref. 3037 Unión intermedia.

Ejemplo para componer referencias con opciones

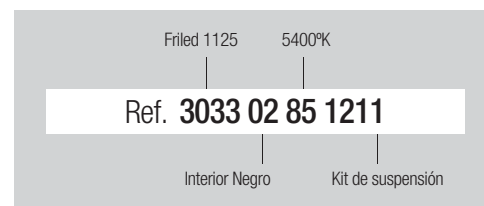

Presscom

Grado de protección IP20

- Material:** Aluminio inyectado y acero con recubrimiento de pintura al horno.
Optica: Ópticas incorporadas en las lámparas.
Alimentación: Todos los modelos incluyen equipos electrónicos adecuados al tipo de lámpara y potencia a usar.
Lámparas: La serie de lumináries PRESSCOM DC admite lámparas halógenas y lámparas LED, adecuadas para uso doméstico o comercial.
Instalación: Directamente a techo mediante tornillería (no suministrada).
Colores: Titanio

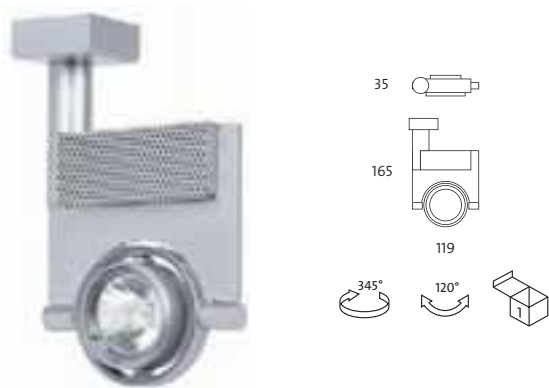

Presscom DC 1 lámpara

Incluye equipo electrónico y lámpara HALÓGENA DICROICA



Ref.	Color	Lámpara	Portalámp.	W	€	RAEE lum.
032 90 01 50	Titanio	12v50w	GU5.3	1x50w	137,64	0,25

* Se suministra de manera standar con lámpara apertura 36°

Incluye lámpara LED 4W



Ref.	Color	Lámp.	Port.	W	€	RAEE lum. lámp.
032L 90 01 04	Titanio	LED	GU-10	1x4w	177,77	0,25 0,20

* Se suministra de manera standar con lámpara 3000° K

Incluye driver y lámpara LED 5W



Ref.	Color	Lámp.	Port.	W	€	RAEE lum. lámp.
032L 90 01 05	Titanio	LED	GU5.3	1x5w	179,54	0,25 0,20

* Se suministra de manera standar con lámpara 3100° K

Incluye driver y lámpara LED RGB 3W



Ref.	Color	Lámp.	Port.	W	€	RAEE lum. lámp.
032L 90 01 03	Titanio	LED	GU5.3	1x3w	190,06	0,25 0,20



Ref.	Incremento por accesorios	€
3080	Controlador para lámpara MR16 LED RGB	6,60

* Controla un número ilimitado de lámparas en un radio de 2 metros y un ángulo de 120°.

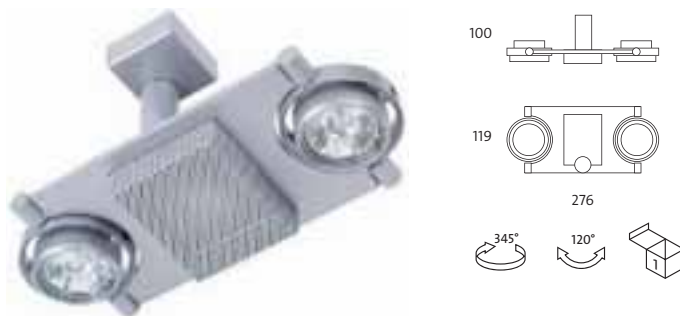

Presscom DC 2 lámparas

Incluye equipo electrónico y lámparas HALÓGENA DICROICA



Ref.	Color	Lámpara	Portalámp.	W	€	RAEE lum.
032 90 02 50	Titanio	12v50w	GU5.3	2x50w	198,30	0,25

* Se suministra de manera standar con lámpara apertura 36°

Incluye lámpara LED 4W



Ref.	Color	Lámp.	Port.	W	€	RAEE lum. lámp.
032L 90 02 04	Titanio	LED	GU-10	2x4w	283,92	0,25 0,40

* Se suministra de manera standar con lámpara 3000° K

Incluye driver y lámpara LED 5W



Ref.	Color	Lámp.	Port.	W	€	RAEE lum. lámp.
032L 90 02 05	Titanio	LED	GU5.3	2x5w	283,62	0,25 0,40

* Se suministra de manera standar con lámpara 3100° K

Incluye driver y lámpara LED RGB 3W



Ref.	Color	Lámp.	Port.	W	€	RAEE lum. lámp.
032L 90 02 03	Titanio	LED	GU5.3	2x3w	303,15	0,25 0,40

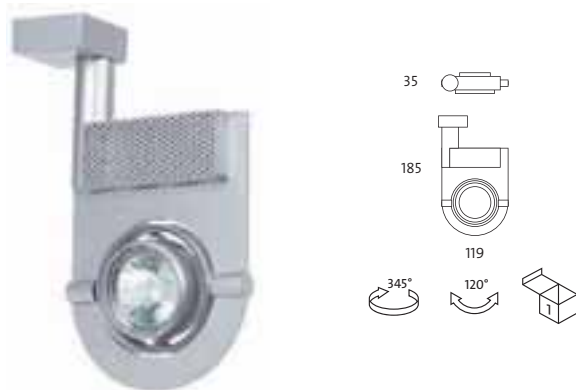

Lipsi DC 1 lámpara

Incluye equipo electrónico y lámpara HALÓGENA DICROICA

Ref.	Color	Lámpara	Portalámp.	W	€	RAEE lum.
038 90 01 50	Titanio	12v50w	GU5.3	1x50w	137,64	0,25

* Se suministra de manera standar con lámpara apertura 36°

Incluye lámpara LED 4W

Ref.	Color	Lámp.	Port.	W	€	RAEE lum. lámp.
038L 90 01 04	Titanio	LED	GU-10	1x4w	177,77	0,25 0,20

* Se suministra de manera standar con lámpara 3000° K

Incluye driver y lámpara LED 5W

Ref.	Color	Lámp.	Port.	W	€	RAEE lum. lámp.
038L 90 01 05	Titanio	LED	GU5.3	1x5w	179,54	0,25 0,20

* Se suministra de manera standar con lámpara 3100° K

Incluye driver y lámpara LED RGB 3W

Ref.	Color	Lámp.	Port.	W	€	RAEE lum. lámp.
038L 90 01 03	Titanio	LED	GU5.3	1x3w	190,06	0,25 0,20

Lipsi

Grado de protección IP20

- Material:** Aluminio inyectado y acero con recubrimiento de pintura al horno.
- Optica:** Ópticas incorporadas en las lámparas.
- Alimentación:** Todos los modelos incluyen equipos electrónicos adecuados al tipo de lámpara y potencia a usar.
- Lámparas:** La serie de luminarias LIPSI admite lámparas halógenas y lámparas LED, adecuadas para uso doméstico o comercial.
- Instalación:** Directamente a techo mediante tornillería (no suministrada).
- Colores:** Titanio



Lipsi DC 2 lámparas

Incluye equipo electrónico y lámparas HALÓGENA DICROICA

Ref.	Color	Lámpara	Portalámp.	W	€	RAEE lum.
038 90 02 50	Titanio	12v50w	GU5.3	2x50w	204,08	0,25

* Se suministra de manera standar con lámpara apertura 36°

Incluye lámpara LED 4W

Ref.	Color	Lámp.	Port.	W	€	RAEE lum. lámp.
038L 90 02 04	Titanio	LED	GU-10	2x4w	289,71	0,25 0,40

* Se suministra de manera standar con lámpara 3000° K

Incluye driver y lámpara LED 5W

Ref.	Color	Lámp.	Port.	W	€	RAEE lum. lámp.
038L 90 02 05	Titanio	LED	GU5.3	2x5w	293,40	0,25 0,40

* Se suministra de manera standar con lámpara 3100° K

Incluye driver y lámpara LED RGB 3W

Ref.	Color	Lámp.	Port.	W	€	RAEE lum. lámp.
038L 90 02 03	Titanio	LED	GU5.3	2x3w	308,93	0,25 0,40

Incremento por accesorios

Ref.	€
3080	6,60

* Controla un número ilimitado de lámparas en un radio de 2 metros y un ángulo de 120°.



Cartem QR/CDM-R/LED

Grado de protección IP20

- Material:** Aluminio inyectado y acero con recubrimiento de pintura al horno.
- Optica:** Opticas incorporadas en las lámparas.
- Alimentación:** Todos los modelos incluyen equipos electrónicos adecuados al tipo de lámpara y potencia a usar.
- Lámparas:** La serie de luminarias CARTEM admite lámparas halógenas QR-111 y lámparas LED, adecuadas para uso doméstico o comercial. Las lámparas CDM-R 111 de halogenuro metálico solo son recomendables para espacios públicos y/o comerciales.
- Instalación:** Directamente a techo mediante tornillería (no suministrada).
- Colores:** Blanco, negro, cromo mate y titanio.

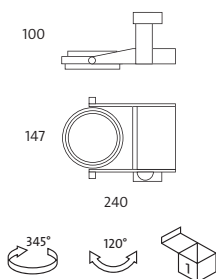
**Cartem 1 lámpara**

Incluye equipo electrónico y lámpara QR-111

Ref.	Color	Lámp.	Portalámp.	W	€	RAEE lum.
 030 01 01 35	Blanco	QR-111	G53	1x35w	194,58	0,25
030 01 02 35	Negro	QR-111	G53	1x35w	200,41	0,25
030 01 52 35	Cromo mate	QR-111	G53	1x35w	200,41	0,25
030 01 90 35	Titanio	QR-111	G53	1x35w	200,41	0,25
030 01 01 50	Blanco	QR-111	G53	1x50w	194,58	0,25
030 01 02 50	Negro	QR-111	G53	1x50w	200,41	0,25
030 01 52 50	Cromo mate	QR-111	G53	1x50w	200,41	0,25
030 01 90 50	Titanio	QR-111	G53	1x50w	200,41	0,25
030 01 01 60	Blanco	QR-111	G53	1x60w	206,29	0,25
030 01 02 60	Negro	QR-111	G53	1x60w	212,47	0,25
030 01 52 60	Cromo mate	QR-111	G53	1x60w	212,47	0,25
030 01 90 60	Titanio	QR-111	G53	1x60w	212,47	0,25

* Se suministra de manera standar con lámpara de ángulo máximo de apertura.

OPCIONES	Ref. 04	Ref. 08	Ref. 24	Ref. 45
Angulo apertura	4°	8°	24°	45°
QR-111 35w	•		•	
QR-111 50w	•	•	•	•
QR-111 60w		•	•	•

Incluye driver y lámpara LED-111

Ref.	Color	Lámp.	Port.	W	€	RAEE lum. lámp.
 030B 01 01 12	Blanco	LED-111	-	1x12w	292,25	0,25 0,20
030B 01 02 12	Negro	LED-111	-	1x12w	301,01	0,25 0,20
030B 01 52 12	Cromo mate	LED-111	-	1x12w	301,01	0,25 0,20
030B 01 90 12	Titanio	LED-111	-	1x12w	301,01	0,25 0,20

* Se suministra de manera standar con lámpara 3100° K

Incluye equipo electrónico y lámpara CDM-R 111

Ref.	Color	Lámpara	Port.	W	€	RAEE lum. lámp.
 773 01 35	Blanco	CDM-R 111	GX8.5	1x35w	343,64	0,25 0,30
773 02 35	Negro	CDM-R 111	GX8.5	1x35w	353,95	0,25 0,30
773 52 35	Cromo mate	CDM-R 111	GX8.5	1x35w	353,95	0,25 0,30
773 90 35	Titanio	CDM-R 111	GX8.5	1x35w	353,95	0,25 0,30

* Se suministra de manera standar con lámpara de ángulo máximo de apertura.

* Se suministra de manera standar con lámpara 3000° K

OPCIONES LED-111	Ref. 83	Ref. 84
IRC / Temperatura de color	3100K°	4000°K
LED-111 12w	•	•

OPCIONES	Ref. 10	Ref. 24	Ref. 40
Angulo de apertura	10°	24°	40°
CDM-R 111 35w	•	•	•

Cartem 2 lámparas

Incluye equipo electrónico y lámparas QR-111

Ref.	Color	Lámp.	Portalámp.	W	€	RAEE lum.
030 02 01 35	Blanco	QR-111	G53	2x35w	268,69	0,25
030 02 02 35	Negro	QR-111	G53	2x35w	276,75	0,25
030 02 52 35	Cromo mate	QR-111	G53	2x35w	276,75	0,25
030 02 90 35	Titanio	QR-111	G53	2x35w	276,75	0,25
030 02 01 50	Blanco	QR-111	G53	2x50w	268,69	0,25
030 02 02 50	Negro	QR-111	G53	2x50w	276,75	0,25
030 02 52 50	Cromo mate	QR-111	G53	2x50w	276,75	0,25
030 02 90 50	Titanio	QR-111	G53	2x50w	276,75	0,25
030 02 01 60	Blanco	QR-111	G53	2x60w	292,33	0,25
030 02 02 60	Negro	QR-111	G53	2x60w	301,09	0,25
030 02 52 60	Cromo mate	QR-111	G53	2x60w	301,09	0,25
030 02 90 60	Titanio	QR-111	G53	2x60w	301,09	0,25

* Se suministra de manera standar con lámpara de ángulo máximo de apertura.

OPCIONES	Ref. 04	Ref. 08	Ref. 24	Ref. 45
Angulo apertura	4°	8°	24°	45°
QR-111 35w	•		•	
QR-111 50w	•	•	•	•
QR-111 60w		•	•	•

Incluye driver y lámpara LED-111

Ref.	Color	Lámp.	Port.	W	€	RAEE lum. lámp.
030B 02 01 12	Blanco	LED-111	-	2x12w	464,02	0,25 0,40
030B 02 02 12	Negro	LED-111	-	2x12w	474,88	0,25 0,40
030B 02 52 12	Cromo mate	LED-111	-	2x12w	474,88	0,25 0,40
030B 02 90 12	Titanio	LED-111	-	2x12w	474,88	0,25 0,40

* Se suministra de manera standar con lámpara 3100° K

Incluye equipo electrónico y lámparas CDM-R 111

Ref.	Color	Lámpara	Portalámp.	W	€	RAEE lum. lámp.
775 01 35	Blanco	CDM-R 111	GX8.5	2x35w	578,88	0,25 0,60
775 02 35	Negro	CDM-R 111	GX8.5	2x35w	581,91	0,25 0,60
775 52 35	Cromo mate	CDM-R 111	GX8.5	2x35w	581,91	0,25 0,60
775 90 35	Titanio	CDM-R 111	GX8.5	2x35w	581,91	0,25 0,60

* Se suministra de manera standar con lámpara de ángulo máximo de apertura.

* Se suministra de manera standar con lámpara 3000° K

OPCIONES LED-111	Ref. 83	Ref. 84
IRC / Temperatura de color	3100K°	4000K°
LED-111 12w	•	•

OPCIONES	Ref. 10	Ref. 24	Ref. 40
Angulo de apertura	10°	24°	40°
CDM-R 111 35w	•	•	•

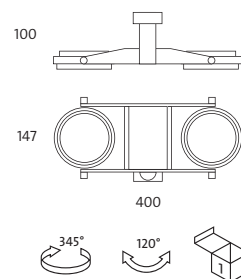

Incremento respecto al driver	€
Ref. DR Driver regulable 1-10V	116,80

Ejemplo para componer referencia con opciones

Cartem 2 lámp. 60w

Ref. 030 02 90 60 24

Titanio 24° ang. apert.

Polaris QR-111/ CDM-R 111/ LED-111

Grado de protección IP20

- Material:** Aluminio inyectado y acero con recubrimiento de pintura al horno.
- Optica:** Opticas incorporadas en las lámparas.
- Alimentación:** Todos los modelos incluyen equipos electrónicos adecuados al tipo de lámpara y potencia a usar.
- Lámparas:** Admite lámparas QR-111, CDM-R 111 de halogenuro metálico y LED-111, adecuadas para espacios públicos y/o comerciales.
- Instalación:** Directamente a techo mediante tornillería (no suministrada).
- Colores:** Blanco, negro y titanio.



Polaris QR-111

Incluye equipo electrónico y lámpara QR-111

Ref.	Color	Lámpara	Portalámp.	W	€	RAEE lum.
 713Q 01 35	Blanco	QR-111	G53	35w	115,27	0,25
713Q 02 35	Negro	QR-111	G53	35w	118,72	0,25
713Q 52 35	Cromo mate	QR-111	G53	35w	118,72	0,25
713Q 90 35	Titanio	QR-111	G53	35w	118,72	0,25
713Q 01 50	Blanco	QR-111	G53	50w	115,72	0,25
713Q 02 50	Negro	QR-111	G53	50w	118,72	0,25
713Q 52 50	Cromo mate	QR-111	G53	50w	118,72	0,25
713Q 90 50	Titanio	QR-111	G53	50w	118,72	0,25
713Q 01 60	Blanco	QR-111	G53	60w	126,17	0,25
713Q 02 60	Negro	QR-111	G53	60w	129,95	0,25
713Q 52 60	Cromo mate	QR-111	G53	60w	129,95	0,25
713Q 90 60	Titanio	QR-111	G53	60w	129,95	0,25
713Q 01 75	Blanco	QR-111	G53	75w	121,99	0,25
713Q 02 75	Negro	QR-111	G53	75w	125,64	0,25
713Q 52 75	Cromo mate	QR-111	G53	75w	125,64	0,25
713Q 90 75	Titanio	QR-111	G53	75w	125,64	0,25
713Q 01 10	Blanco	QR-111	G53	100w	121,99	0,25
713Q 02 10	Negro	QR-111	G53	100w	125,64	0,25
713Q 52 10	Cromo mate	QR-111	G53	100w	125,64	0,25
713Q 90 10	Titanio	QR-111	G53	100w	125,64	0,25

* Se suministra de manera standar con lámpara de ángulo máximo de apertura.

OPCIONES	Ref. 04	Ref. 08	Ref. 24	Ref. 45
Angulo apertura	4°	8°	24°	45°
QR-111 35w	•		•	
QR-111 50w	•	•	•	•
QR-111 60w		•	•	•
QR-111 75w		•	•	•
QR-111 100w		•	•	•



Polaris / Sonek

Polaris LED-111

Incluye driver y lámpara LED-111

LED	Ref.	Color	Lámp.	Port.	W	€	RAEE lum. lámp.	
	713B 01 12	Blanco	LED-111	-	12w	215,22	0,25	0,20
713B 02 12	Negro	LED-111	-	12w	221,67	0,25	0,20	
713B 52 12	Cromo mate	LED-111	-	12w	221,67	0,25	0,20	
713B 90 12	Titania	LED-111	-	12w	221,67	0,25	0,20	

* Se suministra de manera standar con lámpara 3100° K

OPCIONES LED-111	Ref. 83	Ref. 84
IRC / Temperatura de color	3100K°	4000°K
LED-111 12w	•	•

Polaris CDM-R 111

Incluye equipo electrónico y lámparas CDM-R 111

LED	Ref.	Color	Lámpara	Portal.	W	€	RAEE lum. lámp.	
	713 01 35	Blanco	CDM-R 111	GX8.5	35w	316,49	0,25	0,30
713 02 35	Negro	CDM-R 111	GX8.5	35w	325,98	0,25	0,30	
713 52 35	Cromo mate	CDM-R 111	GX8.5	35w	325,98	0,25	0,30	
713 90 35	Titania	CDM-R 111	GX8.5	35w	325,98	0,25	0,30	
713 01 70	Blanco	CDM-R 111	GX8.5	70w	316,83	0,25	0,30	
713 02 70	Negro	CDM-R 111	GX8.5	70w	326,32	0,25	0,30	
713 52 70	Cromo mate	CDM-R 111	GX8.5	70w	326,32	0,25	0,30	
713 90 70	Titania	CDM-R 111	GX8.5	70w	326,32	0,25	0,30	

* Se suministra de manera standar con lámpara de ángulo máximo de apertura.

* Se suministra de manera standar con lámpara 3000° K

OPCIONES	Ref. 10	Ref. 24	Ref. 40
Angulo de apertura	10°	24°	40°
CDM-R 111 35w	•	•	•
CDM-R 111 70w	•	•	•

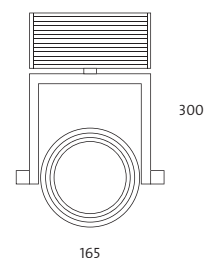

Incremento respecto al driver	€
Ref. DR Driver regulable 1-10V	116,80

Ejemplo para componer referencia con opciones

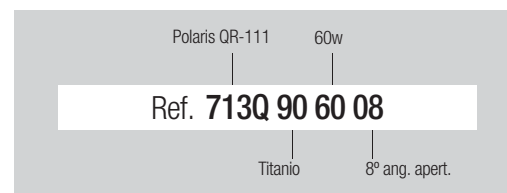

Sonek

Grado de protección IP20

- Material: Aluminio inyectado.
- Alimentación: Directa 220v. para portalámparas E-27
- Lámparas: Admite todo tipo de lámparas para E-27, desde incandescencia hasta bajo consumo.
- Instalación: Directamente a techo mediante tornillería (no suministrada).
- Colores: Aluminio pulido.

NO incluye lámparas

E-27	Ref.	Color	Lámpara	Portalámp.	W	€	RAEE lum. lámp.	
	071 00	Aluminio pulido	-	E-27	Max.40w	258,80	0,25	

Incluye lámpara LED R-63 320 lúmenes

LED	Ref.	Color	Lámp.	Port.	W	€	RAEE lum. lámp.	
	071 00 06	Aluminio pulido	LED	E-27	6w	373,13	0,25	0,20

* Se suministra de manera standar con lámpara 4000° K

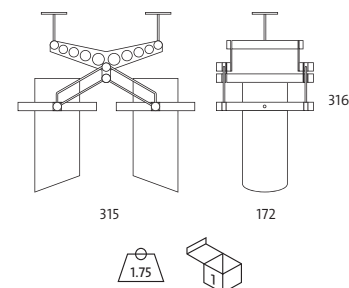





Lartub

Grado de protección IP20

- Material:** Aluminio con recubrimiento de pintura al horno.
Optica: Opticas incorporadas en las lámparas.
Alimentación: Todos los modelos incluyen equipos electrónicos adecuados al tipo de lámpara y potencia a usar.
Lámparas: La serie de luminarias LARTUB admite lámparas halógenas dicróicas, QR-111 y lámparas LED-111, adecuadas para uso doméstico o comercial. Las lámparas CDM-R 111 de halogenuro metálico solo son recomendables para espacios públicos y/o comerciales.
Instalación: Directamente a techo y pared mediante tornillería (no suministrada) o suspensión.
Colores: Blanco, negro, cromo mate y titanio

Lartub superficie - ø 50mm

Incluye equipo electrónico y lámpara HALÓGENA DICROICA

Ref.	Color	Lámpara	Portalámp.	W	€	RAEE lum.
 1067 01 50	Blanco	12v50w	GU5.3	50w	71,48	0,25
1067 02 50	Negro	12v50w	GU5.3	50w	73,62	0,25
1067 52 50	Cromo mate	12v50w	GU5.3	50w	73,62	0,25
1067 70 50	Rojo	12v50w	GU5.3	50w	73,62	0,25
1067 90 50	Titanio	12v50w	GU5.3	50w	73,62	0,25

* Se suministra de manera standar con lámpara apertura 36°

Incluye lámpara LED 7w

Ref.	Color	Lámpara	Port.	W	€	RAEE lum.	lámp.
 1066 01 07	Blanco	LED	GU5.3	7w	164,20	0,25	0,20
1066 02 07	Negro	LED	GU5.3	7w	169,80	0,25	0,20
1066 52 07	Cromo mate	LED	GU5.3	7w	169,80	0,25	0,20
1066 70 07	Rojo	LED	GU5.3	7w	169,80	0,25	0,20
1066 90 07	Titanio	LED	GU5.3	7w	169,80	0,25	0,20

* Se suministra de manera standar con lámpara 3000° K

Incluye driver y lámpara LED 7,2w

Ref.	Color	Lámpara	Port.	W	€	RAEE lum.	lámp.
 1066 01 09	Blanco	LED	-	7,2w	179,68	0,25	0,20
1066 02 09	Negro	LED	-	7,2w	185,07	0,25	0,20
1066 52 09	Cromo mate	LED	-	7,2w	185,07	0,25	0,20
1066 70 09	Rojo	LED	-	7,2w	185,07	0,25	0,20
1066 90 09	Titanio	LED	-	7,2w	185,07	0,25	0,20

* Se suministra de manera standar con lámpara 3300° K

Incluye driver y lámpara MR16 LED RGB

Ref.	Color	Lámpara	Port.	W	€	RAEE lum.	lámp.
 1066 01 03	Blanco	LED	GU5.3	3w	122,87	0,25	0,20
1066 02 03	Negro	LED	GU5.3	3w	126,55	0,25	0,20
1066 52 03	Cromo mate	LED	GU5.3	3w	126,55	0,25	0,20
1066 70 03	Rojo	LED	GU5.3	3w	126,55	0,25	0,20
1066 90 03	Titanio	LED	GU5.3	3w	126,55	0,25	0,20

OPCIONES LÁMPARA LED 7,2W

Incremento respecto al driver	€
Ref. DR Driver regulable 1-10V	34,00

Incremento por accesorios	€
Ref. 3080 Controlador para lámpara MR16 LED RGB	6,60

* Controla un número ilimitado de lámparas en un radio de 2 metros y un ángulo de 120°.

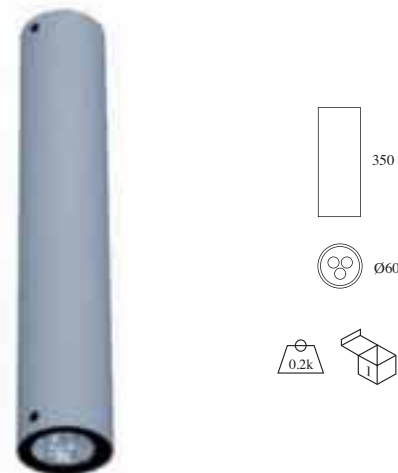



Lartub

Lartub suspensión - ø 50mm

Incluye equipo electrónico y lámpara HALÓGENA DICROICA

Ref.	Color	Lámpara	Portalámp.	W	€	RAEE lum.	lámp.
1062 01 50	Blanco	12v50w	GU5.3	50w	79,10	0,25	0,25
1062 02 50	Negro	12v50w	GU5.3	50w	81,47	0,25	0,25
1062 52 50	Cromo mate	12v50w	GU5.3	50w	81,47	0,25	0,25
1062 70 50	Rojo	12v50w	GU5.3	50w	81,47	0,25	0,25
1062 90 50	Titanio	12v50w	GU5.3	50w	81,47	0,25	0,25

* Se suministra de manera standar con lámpara apertura 36°

Incluye lámpara LED 7w

Ref.	Color	Lámpara	Port.	W	€	RAEE lum.	lámp.
1061 01 07	Blanco	LED	GU5.3	7w	189,20	0,25	0,20
1061 02 07	Negro	LED	GU5.3	7w	196,20	0,25	0,20
1061 52 07	Cromo mate	LED	GU5.3	7w	196,20	0,25	0,20
1061 70 07	Rojo	LED	GU5.3	7w	196,20	0,25	0,20
1061 90 07	Titanio	LED	GU5.3	7w	196,20	0,25	0,20

* Se suministra de manera standar con lámpara 3000° K

Incluye driver y lámpara LED 7,2w

Ref.	Color	Lámpara	Port.	W	€	RAEE lum.	lámp.
1061 01 09	Blanco	LED	-	7,2w	204,76	0,25	0,20
1061 02 09	Negro	LED	-	7,2w	210,90	0,25	0,20
1061 52 09	Cromo mate	LED	-	7,2w	210,90	0,25	0,20
1061 70 09	Rojo	LED	-	7,2w	210,90	0,25	0,20
1061 90 09	Titanio	LED	-	7,2w	210,90	0,25	0,20

* Se suministra de manera standar con lámpara 3300° K

Incluye driver y lámpara MR16 LED RGB

Ref.	Color	Lámpara	Port.	W	€	RAEE lum.	lámp.
1061 01 03	Blanco	LED	GU5.3	3w	130,50	0,25	0,20
1061 02 03	Negro	LED	GU5.3	3w	134,41	0,25	0,20
1061 52 03	Cromo mate	LED	GU5.3	3w	134,41	0,25	0,20
1061 70 03	Rojo	LED	GU5.3	3w	134,41	0,25	0,20
1061 90 03	Titanio	LED	GU5.3	3w	134,41	0,25	0,20

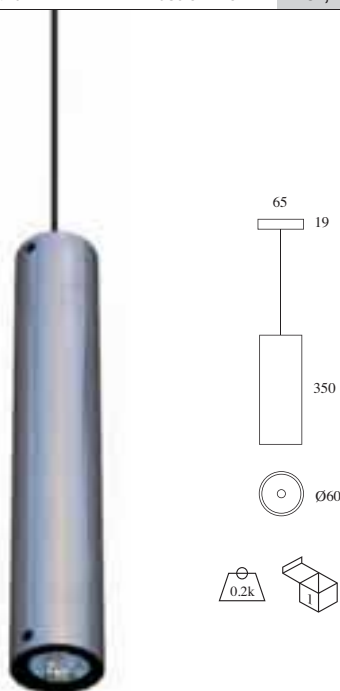

Lartub pared - ø 50mm

Incluye equipo electrónico y lámpara HALÓGENA DICROICA

Ref.	Color	Lámpara	Portalámp.	W	€	RAEE lum.	lámp.
1072 01 50	Blanco	12v50w	GU5.3	50w	108,76	0,25	0,25
1072 02 50	Negro	12v50w	GU5.3	50w	112,02	0,25	0,25
1072 52 50	Cromo mate	12v50w	GU5.3	50w	112,02	0,25	0,25
1072 70 50	Rojo	12v50w	GU5.3	50w	112,02	0,25	0,25
1072 90 50	Titanio	12v50w	GU5.3	50w	112,02	0,25	0,25

* Se suministra de manera standar con lámpara apertura 36°

Incluye lámpara LED 7w

Ref.	Color	Lámpara	Port.	W	€	RAEE lum.	lámp.
1071 01 07	Blanco	LED	GU5.3	7w	205,20	0,25	0,20
1071 02 07	Negro	LED	GU5.3	7w	212,76	0,25	0,20
1071 52 07	Cromo mate	LED	GU5.3	7w	212,76	0,25	0,20
1071 70 07	Rojo	LED	GU5.3	7w	212,76	0,25	0,20
1071 90 07	Titanio	LED	GU5.3	7w	212,76	0,25	0,20

* Se suministra de manera standar con lámpara 3000° K

Incluye driver y lámpara LED 7,2w

Ref.	Color	Lámpara	Port.	W	€	RAEE lum.	lámp.
1071 01 09	Blanco	LED	-	7,2w	217,12	0,25	0,20
1071 02 09	Negro	LED	-	7,2w	223,63	0,25	0,20
1071 52 09	Cromo mate	LED	-	7,2w	223,63	0,25	0,20
1071 70 09	Rojo	LED	-	7,2w	223,63	0,25	0,20
1071 90 09	Titanio	LED	-	7,2w	223,63	0,25	0,20

* Se suministra de manera standar con lámpara 3300° K

Incluye driver y lámpara MR16 LED RGB

Ref.	Color	Lámpara	Port.	W	€	RAEE lum.	lámp.
1071 01 03	Blanco	LED	GU5.3	3w	160,16	0,25	0,20
1071 02 03	Negro	LED	GU5.3	3w	164,96	0,25	0,20
1071 52 03	Cromo mate	LED	GU5.3	3w	164,96	0,25	0,20
1071 70 03	Rojo	LED	GU5.3	3w	164,96	0,25	0,20
1071 90 03	Titanio	LED	GU5.3	3w	164,96	0,25	0,20

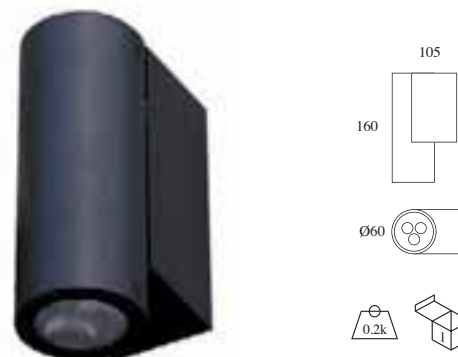

Lartub



Lartub

Lartub suspensión - CDM-R111

Incluye equipo electrónico y lámpara CDM-R 111

Ref.	Color	Lámpara	Port.	W	€	RAEE lum. lámp.	
1064 01 35	Blanco	CDM-R 111	GX8.5	35w	276,50	0,25	0,30
1064 02 35	Negro	CDM-R 111	GX8.5	35w	284,79	0,25	0,30
1064 52 35	Cromo mate	CDM-R 111	GX8.5	35w	284,79	0,25	0,30
1064 70 35	Rojo	CDM-R 111	GX8.5	35w	284,79	0,25	0,30
1064 90 35	Titania	CDM-R 111	GX8.5	35w	284,79	0,25	0,30
1064 01 70	Blanco	CDM-R 111	GX8.5	70w	276,65	0,25	0,30
1064 02 70	Negro	CDM-R 111	GX8.5	70w	284,94	0,25	0,30
1064 52 70	Cromo mate	CDM-R 111	GX8.5	70w	284,94	0,25	0,30
1064 70 70	Rojo	CDM-R 111	GX8.5	70w	284,94	0,25	0,30
1064 90 70	Titania	CDM-R 111	GX8.5	70w	284,94	0,25	0,30

* Se suministra de manera standar con lámpara de ángulo máximo de apertura.

* Se suministra de manera standar con lámpara 3000° K

Lartub suspensión - LED-111

Incluye driver y lámpara LED-111

Ref.	Color	Lámpara	Port.	W	€	RAEE lum. lámp.	
1063L 01 12	Blanco	LED-111	-	12w	268,72	0,25	0,20
1063L 02 12	Negro	LED-111	-	12w	276,78	0,25	0,20
1063L 52 12	Cromo mate	LED-111	-	12w	276,78	0,25	0,20
1063L 70 12	Rojo	LED-111	-	12w	276,78	0,25	0,20
1063L 90 12	Titania	LED-111	-	12w	276,78	0,25	0,20

* Se suministra de manera standar con lámpara 3100° K

Lartub suspensión - QR-111

Incluye equipo electrónico y lámpara QR-111

Ref.	Color	Lámpara	Portalámp.	W	€	RAEE lum. lámp.	
1063 01 35	Blanco	QR-111	G53	35w	154,29	0,25	
1063 02 35	Negro	QR-111	G53	35w	158,91	0,25	
1063 52 35	Cromo mate	QR-111	G53	35w	158,91	0,25	
1063 70 35	Rojo	QR-111	G53	35w	158,91	0,25	
1063 90 35	Titania	QR-111	G53	35w	158,91	0,25	
1063 01 50	Blanco	QR-111	G53	50w	154,34	0,25	
1063 02 50	Negro	QR-111	G53	50w	158,97	0,25	
1063 52 50	Cromo mate	QR-111	G53	50w	158,97	0,25	
1063 70 50	Rojo	QR-111	G53	50w	158,97	0,25	
1063 90 50	Titania	QR-111	G53	50w	158,97	0,25	
1063 01 60	Blanco	QR-111	G53	60w	159,75	0,25	
1063 02 60	Negro	QR-111	G53	60w	164,54	0,25	
1063 52 60	Cromo mate	QR-111	G53	60w	164,54	0,25	
1063 70 60	Rojo	QR-111	G53	60w	164,54	0,25	
1063 90 60	Titania	QR-111	G53	60w	164,54	0,25	
1063 01 75	Blanco	QR-111	G53	75w	155,73	0,25	
1063 02 75	Negro	QR-111	G53	75w	160,40	0,25	
1063 52 75	Cromo mate	QR-111	G53	75w	160,40	0,25	
1063 70 75	Rojo	QR-111	G53	75w	160,40	0,25	
1063 90 75	Titania	QR-111	G53	75w	160,40	0,25	
1063 01 100	Blanco	QR-111	G53	100w	155,75	0,25	
1063 02 100	Negro	QR-111	G53	100w	160,42	0,25	
1063 52 100	Cromo mate	QR-111	G53	100w	160,42	0,25	
1063 70 100	Rojo	QR-111	G53	100w	160,42	0,25	
1063 90 100	Titania	QR-111	G53	100w	160,42	0,25	

* Se suministra de manera standar con lámpara de ángulo máximo de apertura.

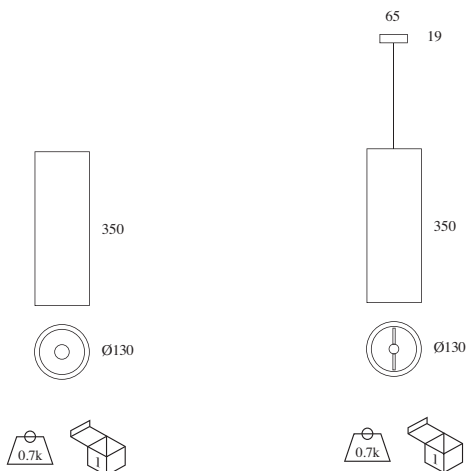

OPCIONES	Ref. 04	Ref. 08	Ref. 24	Ref. 45
Angulo apertura	4°	8°	24°	45°
QR-111 35w	•		•	
QR-111 50w	•	•	•	•
QR-111 60w		•	•	•
QR-111 75w		•	•	•
QR-111 100w		•	•	•

OPCIONES	Ref. 10	Ref. 24	Ref. 40
Angulo de apertura	10°	24°	40°
CDM-R 111 35w	•	•	•
CDM-R 111 70w	•	•	•

Ejemplo para componer referencia con opciones

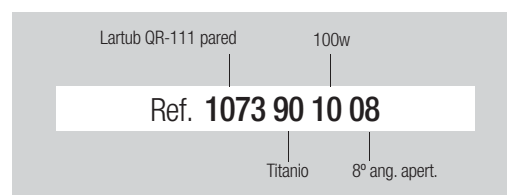

Smurfit

Grado de protección IP20

- Material:** Aluminio con recubrimiento de pintura al horno.
Optica: Opticas incorporadas en las lámparas.
Alimentación: Todos los modelos incluyen equipos electrónicos adecuados al tipo de lámpara y potencia a usar.
Lámparas: La serie de luminarias SMURFIT admite lámparas halógenas dicroicas, QR-111 y lámparas LED-111, adecuadas para uso doméstico o comercial. Las lámparas CDM-R111 de halogenuro metálico solo son recomendables para espacios públicos y/o comerciales.
Instalación: Directamente a techo mediante tornillería (no suministrada) o suspensión.
Colores: Blanco, negro, cromo mate y titanio



Smurfit superficie - QR-111

Incluye equipo electrónico y lámpara QR-111

Ref.	Color	Lámpara	Portalámp.	W	€	RAEE lum.
1103 01 35	Blanco	QR-111	G53	35w	192,78	0,25
1103 02 35	Negro	QR-111	G53	35w	198,56	0,25
1103 52 35	Cromo mate	QR-111	G53	35w	198,56	0,25
1103 90 35	Titanio	QR-111	G53	35w	198,56	0,25
1103 01 50	Blanco	QR-111	G53	50w	192,88	0,25
1103 02 50	Negro	QR-111	G53	50w	198,66	0,25
1103 52 50	Cromo mate	QR-111	G53	50w	198,66	0,25
1103 90 50	Titanio	QR-111	G53	50w	198,66	0,25
1103 01 60	Blanco	QR-111	G53	60w	199,29	0,25
1103 02 60	Negro	QR-111	G53	60w	205,27	0,25
1103 52 60	Cromo mate	QR-111	G53	60w	205,27	0,25
1103 90 60	Titanio	QR-111	G53	60w	205,27	0,25
1103 01 75	Blanco	QR-111	G53	75w	195,19	0,25
1103 02 75	Negro	QR-111	G53	75w	201,05	0,25
1103 52 75	Cromo mate	QR-111	G53	75w	201,05	0,25
1103 90 75	Titanio	QR-111	G53	75w	201,05	0,25
1103 01 100	Blanco	QR-111	G53	100w	195,21	0,25
1103 02 100	Negro	QR-111	G53	100w	203,04	0,25
1103 52 100	Cromo mate	QR-111	G53	100w	203,04	0,25
1103 90 100	Titanio	QR-111	G53	100w	203,04	0,25

* Se suministra de manera standar con lámpara de ángulo máximo de apertura.

OPCIONES	Ref. 04	Ref. 08	Ref. 24	Ref. 45
Ángulo apertura	4°	8°	24°	45°
QR-111 35w	•		•	
QR-111 50w	•	•	•	•
QR-111 60w		•	•	•
QR-111 75w		•	•	•
QR-111 100w		•	•	•



Smurfit superficie - 2 lámparas ø 50mm

Incluye equipo electrónico y lámpara HALÓGENA DICROICA

Ref.	Color	Lámpara	Portalámp.	W	€	RAEE lum.
1093 01	Blanco	12v50w	GU5.3	2x50w	166,41	0,25
1093 02	Negro	12v50w	GU5.3	2x50w	173,50	0,25
1093 52	Cromo mate	12v50w	GU5.3	2x50w	173,50	0,25
1093 90	Titanio	12v50w	GU5.3	2x50w	173,50	0,25

* Se suministra de manera standar con lámpara apertura 36°

Incluye lámpara LED 4w

Ref.	Color	Lámp.	Port.	W	€	RAEE lum. lámp.
1097 01 04	Blanco	LED	GU-10	2x4w	258,65	0,25 0,40
1097 02 04	Negro	LED	GU-10	2x4w	261,80	0,25 0,40
1097 52 04	Cromo mate	LED	GU-10	2x4w	261,80	0,25 0,40
1097 90 04	Titanio	LED	GU-10	2x4w	261,80	0,25 0,40

* Se suministra de manera standar con lámpara 3000° K

Incluye driver y lámpara LED 7,2w

Ref.	Color	Lámp.	Port.	W	€	RAEE lum. lámp.
1097 01	Blanco	LED	-	2x7,2w	351,10	0,25 0,40
1097 02	Negro	LED	-	2x7,2w	361,63	0,25 0,40
1097 52	Cromo mate	LED	-	2x7,2w	361,63	0,25 0,40
1097 90	Titanio	LED	-	2x7,2w	361,63	0,25 0,40

* Se suministra de manera standar con lámpara 3300° K

Incluye driver y lámpara MR16 LED RGB

Ref.	Color	Lámp.	Port.	W	€	RAEE lum. lámp.
1097 01 03	Blanco	LED	GU5.3	2x3w	271,25	0,25 0,40
1097 02 03	Negro	LED	GU5.3	2x3w	274,41	0,25 0,40
1097 52 03	Cromo mate	LED	GU5.3	2x3w	274,41	0,25 0,40
1097 90 03	Titanio	LED	GU5.3	2x3w	274,41	0,25 0,40



Smurfit superficie - LED-111

Incluye driver y lámpara LED-111

Ref.	Color	Lámp.	Port.	W	€	RAEE lum. lámp.
1111 01 12	Blanco	LED	-	1x12w	292,68	0,25 0,20
1111 02 12	Negro	LED	-	1x12w	301,46	0,25 0,20
1111 52 12	Cromo mate	LED	-	1x12w	301,46	0,25 0,20
1111 90 12	Titanio	LED	-	1x12w	301,46	0,25 0,20

* Se suministra de manera standar con lámpara 3100° K

OPCIONES LED-111	Ref. 83	Ref. 84
IRC / Temperatura de color	3100K°	4000°K
LED-111 12w	•	•



Smurfit

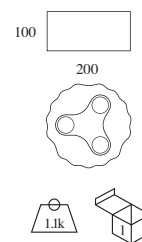
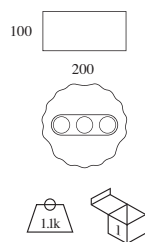

Smurfit superficie - 3 lámparas ø 50mm

Incluye equipo electrónico y lámpara HALÓGENA DICROICA

Ref.	Color	Lámpara	Portalámp.	W	€	RAEE lum.	lámp.
1095 01	Blanco	12v50w	GU5.3	3x50w	170,93	0,25	
1095 02	Negro	12v50w	GU5.3	3x50w	176,36	0,25	
1095 52	Cromo mate	12v50w	GU5.3	3x50w	176,36	0,25	
1095 90	Titanio	12v50w	GU5.3	3x50w	176,36	0,25	

* Se suministra de manera standar con lámpara apertura 36°

Incluye lámpara LED 4w

Ref.	Color	Lámp.	Port.	W	€	RAEE lum.	lámp.
1099 01 04	Blanco	LED	GU-10	3x4w	309,29	0,25	0,60
1099 02 04	Negro	LED	GU-10	3x4w	319,13	0,25	0,60
1099 52 04	Cromo mate	LED	GU-10	3x4w	319,13	0,25	0,60
1099 90 04	Titanio	LED	GU-10	3x4w	319,13	0,25	0,60

* Se suministra de manera standar con lámpara 3000° K

Incluye driver y lámpara LED 7,2w

Ref.	Color	Lámp.	Port.	W	€	RAEE lum.	lámp.
1099 01	Blanco	LED	-	3x7,2w	390,92	0,25	0,60
1099 02	Negro	LED	-	3x7,2w	402,64	0,25	0,60
1099 52	Cromo mate	LED	-	3x7,2w	402,64	0,25	0,60
1099 90	Titanio	LED	-	3x7,2w	402,64	0,25	0,60

* Se suministra de manera standar con lámpara 3300° K

Incluye driver y lámpara MR16 LED RGB

Ref.	Color	Lámp.	Port.	W	€	RAEE lum.	lámp.
1099 01 03	Blanco	LED	GU5.3	3x3w	328,20	0,25	0,60
1099 02 03	Negro	LED	GU5.3	3x3w	338,04	0,25	0,60
1099 52 03	Cromo mate	LED	GU5.3	3x3w	338,04	0,25	0,60
1099 90 03	Titanio	LED	GU5.3	3x3w	338,04	0,25	0,60

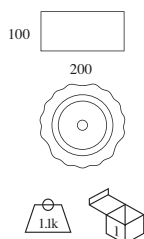

Smurfit superficie - CDM-R 111

Incluye equipo electrónico y lámpara CDM-R 111

Ref.	Color	Lámpara	Portalámp.	W	€	RAEE lum.	lámp.
1109 01 35	Blanco	CDM-R	GX8.5	35w	323,68	0,25	0,30
1109 02 35	Negro	CDM-R	GX8.5	35w	333,39	0,25	0,30
1109 52 35	Cromo mate	CDM-R	GX8.5	35w	333,39	0,25	0,30
1109 90 35	Titanio	CDM-R	GX8.5	35w	333,39	0,25	0,30
1109 01 70	Blanco	CDM-R	GX8.5	70w	325,05	0,25	0,30
1109 02 70	Negro	CDM-R	GX8.5	70w	334,80	0,25	0,30
1109 52 70	Cromo mate	CDM-R	GX8.5	70w	334,80	0,25	0,30
1109 90 70	Titanio	CDM-R	GX8.5	70w	334,80	0,25	0,30

* Se suministra de manera standar con lámpara de ángulo máximo de apertura.

* Se suministra de manera standar con lámpara 3000° K

Smurfit superficie - 3R lámparas ø 50mm

Incluye equipo electrónico y lámpara HALÓGENA DICROICA

Ref.	Color	Lámpara	Portalámp.	W	€	RAEE lum.	lámp.
1101 01	Blanco	12v50w	GU5.3	3x50w	193,51	0,25	
1101 02	Negro	12v50w	GU5.3	3x50w	199,31	0,25	
1101 52	Cromo mate	12v50w	GU5.3	3x50w	199,31	0,25	
1101 90	Titanio	12v50w	GU5.3	3x50w	199,31	0,25	

* Se suministra de manera standar con lámpara apertura 36°

Incluye lámpara LED 4w

Ref.	Color	Lámp.	Port.	W	€	RAEE lum.	lámp.
1107 01 04	Blanco	LED	GU-10	3x4w	331,87	0,25	0,60
1107 02 04	Negro	LED	GU-10	3x4w	342,39	0,25	0,60
1107 52 04	Cromo mate	LED	GU-10	3x4w	342,39	0,25	0,60
1107 90 04	Titanio	LED	GU-10	3x4w	342,39	0,25	0,60

* Se suministra de manera standar con lámpara 3000° K

Incluye driver y lámpara LED 7,2w

Ref.	Color	Lámp.	Port.	W	€	RAEE lum.	lámp.
1107 01	Blanco	LED	-	3x7,2w	555,13	0,25	0,60
1107 02	Negro	LED	-	3x7,2w	571,78	0,25	0,60
1107 52	Cromo mate	LED	-	3x7,2w	571,78	0,25	0,60
1107 90	Titanio	LED	-	3x7,2w	571,78	0,25	0,60

* Se suministra de manera standar con lámpara 3300° K

Incluye driver y lámpara MR16 LED RGB

Ref.	Color	Lámp.	Port.	W	€	RAEE lum.	lámp.
1107 01 03	Blanco	LED	GU5.3	3x3w	356,15	0,25	0,60
1107 02 03	Negro	LED	GU5.3	3x3w	361,04	0,25	0,60
1107 52 03	Cromo mate	LED	GU5.3	3x3w	361,04	0,25	0,60
1107 90 03	Titanio	LED	GU5.3	3x3w	361,04	0,25	0,60

Ref.	Incremento por accesorios	€
3080	Controlador para lámpara MR16 LED RGB	6,60

* Controla un número ilimitado de lámparas en un radio de 2 metros y un ángulo de 120°.

OPCIONES LED	Ref. 83	Ref. 85	Ref. 86
IRC / Temperatura de color	3300°K	5400°K	6500°K
Osram Dragon - X	•	•	•

OPCIONES	Ref. 10	Ref. 24	Ref. 40
Angulo de apertura	10°	24°	40°
CDM-R 111 35w	•	•	•
CDM-R 111 70w	•	•	•

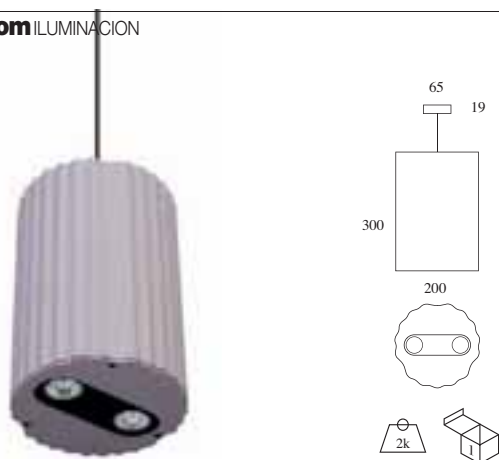

Smurfit suspensión - 2 lámparas ø 50mm

Incluye equipo electrónico y lámpara HALÓGENA DICROICA

Ref.	Color	Lámpara	Portalámp.	W	€	RAEE lum.
1094 01	Blanco	12v50w	GU5.3	2x50w	187,21	0,25
1094 02	Negro	12v50w	GU5.3	2x50w	192,82	0,25
1094 52	Cromo mate	12v50w	GU5.3	2x50w	192,82	0,25
1094 90	Titanio	12v50w	GU5.3	2x50w	192,82	0,25

* Se suministra de manera standar con lámpara apertura 36°

Incluye lámpara LED 4w

Ref.	Color	Lámp.	Port.	W	€	RAEE lum. lámp.
1098 01 04	Blanco	LED	GU-10	2x4w	280,47	0,25 0,40
1098 02 04	Negro	LED	GU-10	2x4w	288,22	0,25 0,40
1098 52 04	Cromo mate	LED	GU-10	2x4w	288,22	0,25 0,40
1098 90 04	Titanio	LED	GU-10	2x4w	288,22	0,25 0,40

* Se suministra de manera standar con lámpara 3000° K

Incluye driver y lámpara LED 7,2w

Ref.	Color	Lámp.	Port.	W	€	RAEE lum. lámp.
1098 01	Blanco	LED	-	2x7,2w	359,72	0,25 0,40
1098 02	Negro	LED	-	2x7,2w	374,27	0,25 0,40
1098 52	Cromo mate	LED	-	2x7,2w	374,27	0,25 0,40
1098 90	Titanio	LED	-	2x7,2w	374,27	0,25 0,40

* Se suministra de manera standar con lámpara 3300° K

Incluye driver y lámpara MR16 LED RGB

Ref.	Color	Lámp.	Port.	W	€	RAEE lum. lámp.
1098 01 03	Blanco	LED	GU5.3	2x3w	292,06	0,25 0,40
1098 02 03	Negro	LED	GU5.3	2x3w	300,82	0,25 0,40
1098 52 03	Cromo mate	LED	GU5.3	2x3w	300,82	0,25 0,40
1098 90 03	Titanio	LED	GU5.3	2x3w	300,82	0,25 0,40



Smurfit suspensión - 3 lámparas ø 50mm

Incluye equipo electrónico y lámpara HALÓGENA DICROICA

Ref.	Color	Lámpara	Portalámp.	W	€	RAEE lum.
1096 01	Blanco	12v50w	GU5.3	3x50w	177,33	0,25
1096 02	Negro	12v50w	GU5.3	3x50w	182,65	0,25
1096 52	Cromo mate	12v50w	GU5.3	3x50w	182,65	0,25
1096 90	Titanio	12v50w	GU5.3	3x50w	182,65	0,25

* Se suministra de manera standar con lámpara apertura 36°

Incluye lámpara LED 4w

Ref.	Color	Lámp.	Port.	W	€	RAEE lum. lámp.
1100 01 04	Blanco	LED	GU-10	3x4w	318,79	0,25 0,60
1100 02 04	Negro	LED	GU-10	3x4w	326,20	0,25 0,60
1100 52 04	Cromo mate	LED	GU-10	3x4w	326,20	0,25 0,60
1100 90 04	Titanio	LED	GU-10	3x4w	326,20	0,25 0,60

* Se suministra de manera standar con lámpara 3000° K

Incluye driver y lámpara LED 7,2w

Ref.	Color	Lámp.	Port.	W	€	RAEE lum. lámp.
1100 01	Blanco	LED	-	3x7,2w	565,43	0,25 0,60
1100 02	Negro	LED	-	3x7,2w	582,38	0,25 0,60
1100 52	Cromo mate	LED	-	3x7,2w	582,38	0,25 0,60
1100 90	Titanio	LED	-	3x7,2w	582,38	0,25 0,60

* Se suministra de manera standar con lámpara 3300° K

Incluye driver y lámpara MR16 LED RGB

Ref.	Color	Lámp.	Port.	W	€	RAEE lum. lámp.
1100 01 03	Blanco	LED	GU5.3	3x3w	334,61	0,25 0,60
1100 02 03	Negro	LED	GU5.3	3x3w	344,64	0,25 0,60
1100 52 03	Cromo mate	LED	GU5.3	3x3w	344,64	0,25 0,60
1100 90 03	Titanio	LED	GU5.3	3x3w	344,64	0,25 0,60



Smurfit suspensión - CDM-R 111

Incluye equipo electrónico y lámpara CDM-R 111

Ref.	Color	Lámpara	Portalámp.	W	€	RAEE lum. lámp.
1110 01 35	Blanco	CDM-R	GX8.5	35w	338,73	0,25 0,30
1110 02 35	Negro	CDM-R	GX8.5	35w	348,89	0,25 0,30
1110 52 35	Cromo mate	CDM-R	GX8.5	35w	348,89	0,25 0,30
1110 90 35	Titanio	CDM-R	GX8.5	35w	348,89	0,25 0,30
1110 01 70	Blanco	CDM-R	GX8.5	70w	341,01	0,25 0,30
1110 02 70	Negro	CDM-R	GX8.5	70w	351,24	0,25 0,30
1110 52 70	Cromo mate	CDM-R	GX8.5	70w	351,24	0,25 0,30
1110 90 70	Titanio	CDM-R	GX8.5	70w	351,24	0,25 0,30

* Se suministra de manera standar con lámpara de ángulo máximo de apertura.

* Se suministra de manera standar con lámpara 3000° K

OPCIONES	Ref. 10	Ref. 24	Ref. 40
Ángulo de apertura	10°	24°	40°
CDM-R 111 35w	•	•	•
CDM-R 111 70w	•	•	•

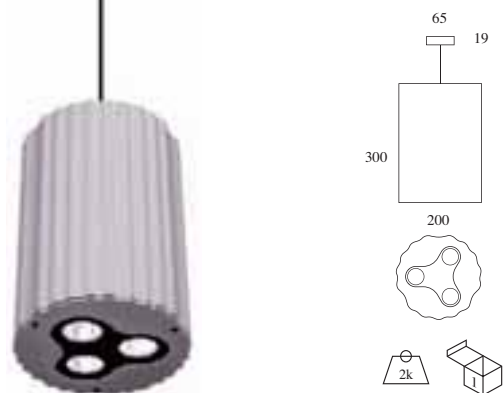

Smurfit suspensión - 3R lámparas ø 50mm

Incluye equipo electrónico y lámpara HALÓGENA DICROICA

Ref.	Color	Lámpara	Portalámp.	W	€	RAEE lum. lámp.
1102 01	Blanco	12v50w	GU5.3	3x50w	199,65	0,25
1102 02	Negro	12v50w	GU5.3	3x50w	203,65	0,25
1102 52	Cromo mate	12v50w	GU5.3	3x50w	203,65	0,25
1102 90	Titanio	12v50w	GU5.3	3x50w	203,65	0,25

* Se suministra de manera standar con lámpara apertura 36°

Incluye lámpara LED 4w

Ref.	Color	Lámp.	Port.	W	€	RAEE lum. lámp.
1108 01 04	Blanco	LED	GU-10	3x4w	336,07	0,25 0,60
1108 02 04	Negro	LED	GU-10	3x4w	346,72	0,25 0,60
1108 52 04	Cromo mate	LED	GU-10	3x4w	346,72	0,25 0,60
1108 90 04	Titanio	LED	GU-10	3x4w	339,93	0,25 0,60

* Se suministra de manera standar con lámpara 3000° K

Incluye driver y lámpara LED 7,2w

Ref.	Color	Lámp.	Port.	W	€	RAEE lum. lámp.
1108 01	Blanco	LED	-	3x7,2w	576,26	0,25 0,60
1108 02	Negro	LED	-	3x7,2w	593,55	0,25 0,60
1108 52	Cromo mate	LED	-	3x7,2w	593,55	0,25 0,60
1108 90	Titanio	LED	-	3x7,2w	593,55	0,25 0,60

* Se suministra de manera standar con lámpara 3300° K

Incluye driver y lámpara MR16 LED RGB

Ref.	Color	Lámp.	Port.	W	€	RAEE lum. lámp.
1108 01 03	Blanco	LED	GU5.3	3x3w	354,99	0,25 0,60
1108 02 03	Negro	LED	GU5.3	3x3w	365,63	0,25 0,60
1108 52 03	Cromo mate	LED	GU5.3	3x3w	365,63	0,25 0,60
1108 90 03	Titanio	LED	GU5.3	3x3w	365,63	0,25 0,60

Incremento por accesorios

Ref.	Controlador para lámpara MR16 LED RGB	€
3080		6,60

* Controla un número ilimitado de lámparas en un radio de 2 metros y un ángulo de 120°.



OPCIONES LED	Ref. 83	Ref. 85	Ref. 86
IRC / Temperatura de color	3300°K	5400°K	6500°K
Osram Dragon - X	•	•	•

OPCIONES	Ref. 04	Ref. 08	Ref. 24	Ref. 45
Angulo apertura	4°	8°	24°	45°
QR-111 35w	•		•	
QR-111 50w	•	•	•	•
QR-111 60w		•	•	•
QR-111 75w		•	•	•
QR-111 100w		•	•	•

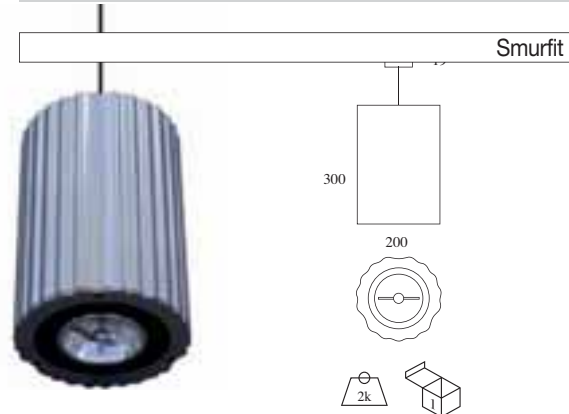

Smurfit suspensión - QR-111

Incluye equipo electrónico y lámpara QR-111

Ref.	Color	Lámpara	Portalámp.	W	€	RAEE lum.
1104 01 35	Blanco	QR-111	G53	35w	194,88	0,25
1104 02 35	Negro	QR-111	G53	35w	200,72	0,25
1104 52 35	Cromo mate	QR-111	G53	35w	200,72	0,25
1104 90 35	Titanio	QR-111	G53	35w	200,72	0,25
1104 01 50	Blanco	QR-111	G53	50w	194,98	0,25
1104 02 50	Negro	QR-111	G53	50w	200,83	0,25
1104 52 50	Cromo mate	QR-111	G53	50w	200,83	0,25
1104 90 50	Titanio	QR-111	G53	50w	200,83	0,25
1104 01 60	Blanco	QR-111	G53	60w	199,29	0,25
1104 02 60	Negro	QR-111	G53	60w	205,27	0,25
1104 52 60	Cromo mate	QR-111	G53	60w	205,27	0,25
1104 90 60	Titanio	QR-111	G53	60w	205,27	0,25
1104 01 75	Blanco	QR-111	G53	75w	195,61	0,25
1104 02 75	Negro	QR-111	G53	75w	201,48	0,25
1104 52 75	Cromo mate	QR-111	G53	75w	201,48	0,25
1104 90 75	Titanio	QR-111	G53	75w	201,48	0,25
1104 01 100	Blanco	QR-111	G53	100w	195,71	0,25
1104 02 100	Negro	QR-111	G53	100w	201,59	0,25
1104 52 100	Cromo mate	QR-111	G53	100w	201,59	0,25
1104 90 100	Titanio	QR-111	G53	100w	201,59	0,25

* Se suministra de manera standar con lámpara de ángulo máximo de apertura.



Smurfit suspensión - LED-111

Incluye driver y lámpara LED-111

Ref.	Color	Lámpara	Portalámp.	W	€
1112 01 12	Blanco	LED-111	-	1x12w	288,46
1112 02 12	Negro	LED-111	-	1x12w	303,05
1112 52 12	Cromo mate	LED-111	-	1x12w	303,05
1112 90 12	Titanio	LED-111	-	1x12w	303,05

* Se suministra de manera standar con lámpara 3100° K

OPCIONES LED-111	Ref. 83	Ref. 84
IRC / Temperatura de color	3100°K	4000°K
LED-111 12w	•	•



Sédici

Grado de protección IP43

- Material:** Aluminio inyectado anodizado.
- Optica:** Ópticas incorporadas en las lámparas.
- Alimentación:** Driver incluido.
- Lámparas:** Lámparas LED, compuestas por dos LEDs de 1w.
- Instalación:** Directamente a techo o sobremesa (tornillería no incluida).
- Colores:** Aluminio natural anodizado.

Incluye driver y lámparas LED 2w

LED	Ref.	Color	Lámpara	Port.	W	€	RAEE lum.
	070 52	Aluminio	LED 2x1w	-	2w	154,64	0,25

* Se suministra de manera standar con lámpara 5700° K

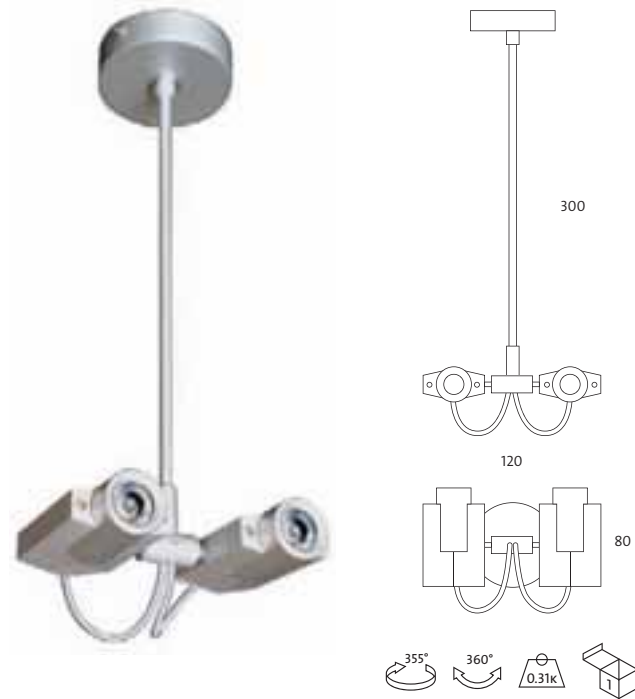

Tábilo

Grado de protección IP54



- Material:** Aluminio.
- Optica:** Ópticas incorporadas en las lámparas.
- Alimentación:** Driver incluido.
- Lámparas:** Lámpara LED, compuesta por ocho LED Osram Golden Dragon de 1,2w.
- Instalación:** Fácil colocación directamente en superficie.
- Colores:** Aluminio natural.

Tábilo fijo

Incluye driver y lámparas LED 9,6w

LED	Ref.	Color	Lámpara	W	€	RAEE lum.
	1001 00	Aluminio	LED 8x1,2w	9,6w	227,42	0,25

* Se suministra de manera standar con lámpara 5700° K



Tábilo orientable

Incluye driver y lámparas LED 9,6w

LED	Ref.	Color	Lámpara	W	€	RAEE lum.
	1002 00	Aluminio	LED 8x1,2w	9,6w	252,55	0,25

* Se suministra de manera standar con lámpara 5700° K



OPCIONES LED	Ref. 83	Ref. 85	Ref. 86
IRC / Temperatura de color	3300°K	5400°K	6500°K
Osram Dragon - X	•	•	•

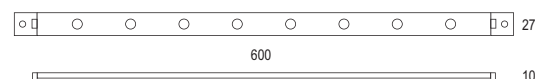
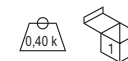
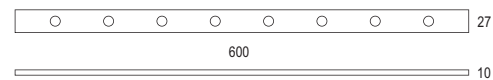

Sión superficie

Grado de protección IP20

- Material:** Aluminio inyectado con recubrimiento de pintura al horno y policarbonato.
- Optica:** Reflector de aluminio de alto rendimiento lumínico que proporciona una luz homogénea.
- Alimentación:** Incluye equipo electromagnético adecuado al tipo de lámpara y potencia a usar.
- Lámparas:** Lámpara de bajo consumo Dulux F-36w
- Instalación:** Directamente a techo mediante tornillería (no suministrada).
- Colores:** Blanco, negro y titanio.



Incluye equipo magnético y lámparas DULUX-F36

Ref.	Color	Lámpara	Portalámp.	W	€	RAEE lum. lamp.
011C 01	Blanco	DULUX-F	2G10	1x36w	146,05	0,25 0,20
011C 02	Negro	DULUX-F	2G10	1x36w	150,32	0,25 0,20
011C 90	Titanio	DULUX-F	2G10	1x36w	150,32	0,25 0,20



* Se suministra de manera standar con lámpara 4000° K

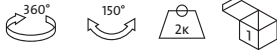
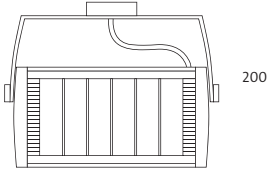

OPCIONES	Ref. 82	Ref. 83	Ref. 84
Temperatura de color	2700°K	3000°K	4000°K
Dulux 36w	•	•	•

Ejemplo para componer referencia con opciones

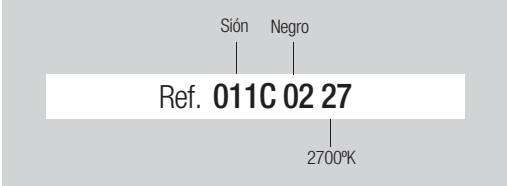

Foco superficie lineal

Grado de protección IP20

- Material:** Chapa de acero con recubrimiento de pintura al horno y baño electrolítico.
- Optica:** Reflector de aluminio.
- Alimentación:** Directamente a 220v.
- Lámparas:** Lámpara lineal halógena 118mm de hasta 200w.
- Instalación:** Directamente a techo mediante tornillería (no suministrada).
- Colores:** Blanco, negro, dorado y cromo. Colores RAL bajo pedido.

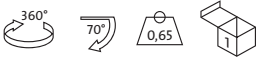
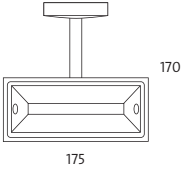

NO incluye lámpara

Ref.	Color	Lámpara	Portalámp.	W	€	RAEE lum.
503 01	Blanco	-	R7s	-	45,79	0,25
503 02	Negro	-	R7s	-	62,52	0,25
503 03	Dorado	-	R7s	-	62,52	0,25
503 05	Cromo	-	R7s	-	62,52	0,25





Braco

Grado de protección IP20 / IP43

- Material:** Aluminio conformado.
- Optica:** Se puede suministrar con cristal protector transparente (Ref. CT 850) o cristal mate (Ref. CM 850) que le dota de un IP43.
- Alimentación:** Todos los modelos incluyen equipos electrónicos o driver adecuados al tipo de lámpara y potencia a usar.
- Lámparas:** Admite todo tipo de lámparas para E-27, desde incandescencia hasta bajo consumo. Lámparas de bajo consumo tipo PL de potencia entre 18 y 42 vatios y lámparas LED con portalámparas G-24d-3 de 14,4 vatios. Osram Dragon LED, compuesta por 14 LEDs, recomendables para espacios domésticos y comerciales. Lámpara de descarga de halogenuro metálico lineal, apta para su uso en espacios donde se precise un alto nivel luminoso, espacios comerciales e instalaciones de uso colectivo.
- Instalación:** Directamente a techo mediante cable con una altura de 1 metro (tornillería no suministrada).
- Colores:** Blanco, negro, cromo mate, rojo, verde, azul y titanio.



* Braco E-27 / PL / PLT

* Braco HQI

Braco PL y PLT 1 lámpara

Incluye equipo electrónico y lámpara PL

Ref.	Color	Lámp.	Portalámp.	W	€	RAEE	
						lum.	lamp.
850 01 18	Blanco	PL	G-24q-2	1x18w	99,72	0,25	0,20
850 02 18	Negro	PL	G-24q-2	1x18w	102,71	0,25	0,20
850 05 18	Cromo	PL	G-24q-2	1x18w	102,71	0,25	0,20
850 45 18	Verde	PL	G-24q-2	1x18w	102,71	0,25	0,20
850 52 18	Cromo mate	PL	G-24q-2	1x18w	102,71	0,25	0,20
850 60 18	Azul	PL	G-24q-2	1x18w	102,71	0,25	0,20
850 70 18	Rojo	PL	G-24q-2	1x18w	102,71	0,25	0,20
850 90 18	Titanio	PL	G-24q-2	1x18w	102,71	0,25	0,20
850 01 26	Blanco	PL	G-24q-3	1x26w	99,78	0,25	0,20
850 02 26	Negro	PL	G-24q-3	1x26w	102,77	0,25	0,20
850 05 26	Cromo	PL	G-24q-3	1x26w	102,77	0,25	0,20
850 45 26	Verde	PL	G-24q-3	1x26w	102,77	0,25	0,20
850 52 26	Cromo mate	PL	G-24q-3	1x26w	102,77	0,25	0,20
850 60 26	Azul	PL	G-24q-3	1x26w	102,77	0,25	0,20
850 70 26	Rojo	PL	G-24q-3	1x26w	102,77	0,25	0,20
850 90 26	Titanio	PL	G-24q-3	1x26w	102,77	0,25	0,20
850 01 32	Blanco	PLT	GX24Q-3	1x32w	147,59	0,25	0,20
850 02 32	Negro	PLT	GX24Q-3	1x32w	152,01	0,25	0,20
850 05 32	Cromo	PLT	GX24Q-3	1x32w	152,01	0,25	0,20
850 45 32	Verde	PLT	GX24Q-3	1x32w	152,01	0,25	0,20
850 52 32	Cromo mate	PLT	GX24Q-3	1x32w	152,01	0,25	0,20
850 60 32	Azul	PLT	GX24Q-3	1x32w	152,01	0,25	0,20
850 70 32	Rojo	PLT	GX24Q-3	1x32w	152,01	0,25	0,20
850 90 32	Titanio	PLT	GX24Q-3	1x32w	152,01	0,25	0,20
850 01 42	Blanco	PLT	GX24Q-4	1x42w	147,59	0,25	0,20
850 02 42	Negro	PLT	GX24Q-4	1x42w	152,01	0,25	0,20
850 05 42	Cromo	PLT	GX24Q-4	1x42w	152,01	0,25	0,20
850 45 42	Verde	PLT	GX24Q-4	1x42w	152,01	0,25	0,20
850 52 42	Cromo mate	PLT	GX24Q-4	1x42w	152,01	0,25	0,20
850 60 42	Azul	PLT	GX24Q-4	1x42w	152,01	0,25	0,20
850 70 42	Rojo	PLT	GX24Q-4	1x42w	152,01	0,25	0,20
850 90 42	Titanio	PLT	GX24Q-4	1x42w	152,01	0,25	0,20

* Se suministra de manera standar con lámpara 4200° K

Braco PL y PLT 2 lámparas

Incluye equipo electrónico y lámpara PL

Ref.	Color	Lámp.	Portalámp.	W	€	RAEE	
						lum.	lamp.
853 01 26	Blanco	PL	G-24q-3	2x26w	156,53	0,25	0,40
853 02 26	Negro	PL	G-24q-3	2x26w	161,22	0,25	0,40
853 05 26	Cromo	PL	G-24q-3	2x26w	161,22	0,25	0,40
853 45 26	Verde	PL	G-24q-3	2x26w	161,22	0,25	0,40
853 52 26	Cromo mate	PL	G-24q-3	2x26w	161,22	0,25	0,40
853 60 26	Azul	PL	G-24q-3	2x26w	161,22	0,25	0,40
853 70 26	Rojo	PL	G-24q-3	2x26w	161,22	0,25	0,40
853 90 26	Titanio	PL	G-24q-3	2x26w	161,22	0,25	0,40
853 01 32	Blanco	PLT	GX24Q-3	2x32w	204,14	0,25	0,40
853 02 32	Negro	PLT	GX24Q-3	2x32w	210,26	0,25	0,40
853 05 32	Cromo	PLT	GX24Q-3	2x32w	210,26	0,25	0,40
853 45 32	Verde	PLT	GX24Q-3	2x32w	210,26	0,25	0,40
853 52 32	Cromo mate	PLT	GX24Q-3	2x32w	210,26	0,25	0,40
853 60 32	Azul	PLT	GX24Q-3	2x32w	210,26	0,25	0,40
853 70 32	Rojo	PLT	GX24Q-3	2x32w	210,26	0,25	0,40
853 90 32	Titanio	PLT	GX24Q-3	2x32w	210,26	0,25	0,40
853 01 42	Blanco	PLT	GX24Q-4	2x42w	204,14	0,25	0,40
853 02 42	Negro	PLT	GX24Q-4	2x42w	210,26	0,25	0,40
853 05 42	Cromo	PLT	GX24Q-4	2x42w	210,26	0,25	0,40
853 45 42	Verde	PLT	GX24Q-4	2x42w	210,26	0,25	0,40
853 52 42	Cromo mate	PLT	GX24Q-4	2x42w	210,26	0,25	0,40
853 60 42	Azul	PLT	GX24Q-4	2x42w	210,26	0,25	0,40
853 70 42	Rojo	PLT	GX24Q-4	2x42w	210,26	0,25	0,40
853 90 42	Titanio	PLT	GX24Q-4	2x42w	210,26	0,25	0,40

* Se suministra de manera standar con lámpara 4200° K

Incremento por equipo respecto al balasto electrónico	€	
	1 lámpara	2 lámparas
Ref. BR Balasto electrónico regulable 1-10v	85,00	87,00
Ref. TD Balasto electrónico Touch and Dim	85,00	87,00

OPCIONES	Ref. 82	Ref. 83	Ref. 84
Temperatura de color	2700°K	3000°K	4000°K
PL 18w	•	•	•
PL 26w	•	•	•
PLT/E 32w	•	•	•
PLT/E 42w	•	•	•

Braco E-27

NO incluye lámparas

Ref.	Color	Lámpara	Portalámp.	W	€	RAEE lum.
E-27 850 01	Blanco	-	E-27	Max.100w	78,66	0,25
850 02	Negro	-	E-27	Max.100w	81,01	0,25
850 05	Cromo	-	E-27	Max.100w	81,01	0,25
850 45	Verde	-	E-27	Max.100w	81,01	0,25
850 52	Cromo mate	-	E-27	Max.100w	81,01	0,25
850 60	Azul	-	E-27	Max.100w	81,01	0,25
850 70	Rojo	-	E-27	Max.100w	81,01	0,25
850 90	Titanio	-	E-27	Max.100w	81,01	0,25

Braco Globe 23 w E-27

Incluye lámpara PLE-D GLOBE 23w

Ref.	Color	Lámpara	Port.	W	€	RAEE lum. lamp.
E-27 850 01 23	Blanco	Globe	E-27	23w	119,88	0,25 0,30
850 02 23	Negro	Globe	E-27	23w	123,47	0,25 0,30
850 05 23	Cromo	Globe	E-27	23w	123,47	0,25 0,30
850 45 23	Verde	Globe	E-27	23w	123,47	0,25 0,30
850 52 23	Cromo mate	Globe	E-27	23w	123,47	0,25 0,30
850 60 23	Azul	Globe	E-27	23w	123,47	0,25 0,30
850 70 23	Rojo	Globe	E-27	23w	123,47	0,25 0,30
850 90 23	Titanio	Globe	E-27	23w	123,47	0,25 0,30

* Se suministra de manera standar con lámpara 6500° K

Braco 1 Lámpara LED PL 14,4w

Incluye driver y lámpara LED 14,4w.

Ref.	Color	Lámp.	Portalámp.	W	€	RAEE lum. lamp.
LED 850 01 14	Blanco	LED	G-24d-3	1x14,4w	164,07	0,25 0,20
850 02 14	Negro	LED	G-24d-3	1x14,4w	166,07	0,25 0,20
850 05 14	Cromo	LED	G-24d-3	1x14,4w	166,07	0,25 0,20
850 45 14	Verde	LED	G-24d-3	1x14,4w	166,07	0,25 0,20
850 52 14	Cromo mate	LED	G-24d-3	1x14,4w	166,07	0,25 0,20
850 60 14	Azul	LED	G-24d-3	1x14,4w	166,07	0,25 0,20
850 70 14	Rojo	LED	G-24d-3	1x14,4w	166,07	0,25 0,20
850 90 14	Titanio	LED	G-24d-3	1x14,4w	166,07	0,25 0,20

* Se suministra de manera standar con lámpara 5400° K

Braco 2 Lámparas LED PL 14,4w

Incluye driver y 2 lámparas LED 14,4w.

Ref.	Color	Lámp.	Portalámp.	W	€	RAEE lum. lamp.
LED 853 01 14	Blanco	LED	G-24d-3	2x14,4w	251,77	0,25 0,20
853 02 14	Negro	LED	G-24d-3	2x14,4w	254,06	0,25 0,20
853 05 14	Cromo	LED	G-24d-3	2x14,4w	254,06	0,25 0,20
853 45 14	Verde	LED	G-24d-3	2x14,4w	254,06	0,25 0,20
853 52 14	Cromo mate	LED	G-24d-3	2x14,4w	254,06	0,25 0,20
853 60 14	Azul	LED	G-24d-3	2x14,4w	254,06	0,25 0,20
853 70 14	Rojo	LED	G-24d-3	2x14,4w	254,06	0,25 0,20
853 90 14	Titanio	LED	G-24d-3	2x14,4w	254,06	0,25 0,20

* Se suministra de manera standar con lámpara 5400° K

Braco HQI

Incluye equipo magnético, cristal protector y lámpara HQI

Ref.	Color	Lámp.	Portalámp.	W	€	RAEE lum. lamp.
E-27 851 01 70	Blanco	HQI	RX7s	70w	213,33	0,50 0,30
851 02 70	Negro	HQI	RX7s	70w	219,72	0,50 0,30
851 05 70	Cromo	HQI	RX7s	70w	219,72	0,50 0,30
851 45 70	Verde	HQI	RX7s	70w	219,72	0,50 0,30
851 52 70	Cromo mate	HQI	RX7s	70w	219,72	0,50 0,30
851 60 70	Azul	HQI	RX7s	70w	219,72	0,50 0,30
851 70 70	Rojo	HQI	RX7s	70w	219,72	0,50 0,30
851 90 70	Titanio	HQI	RX7s	70w	219,72	0,50 0,30
851 01 15	Blanco	HQI	RX7s	150w	217,86	0,50 0,30
851 02 15	Negro	HQI	RX7s	150w	224,39	0,50 0,30
851 05 15	Cromo	HQI	RX7s	150w	224,39	0,50 0,30
851 45 15	Verde	HQI	RX7s	150w	224,39	0,50 0,30
851 52 15	Cromo mate	HQI	RX7s	150w	224,39	0,50 0,30
851 60 15	Azul	HQI	RX7s	150w	224,39	0,50 0,30
851 70 15	Rojo	HQI	RX7s	150w	224,39	0,50 0,30
851 90 15	Titanio	HQI	RX7s	150w	224,39	0,50 0,30

* Se suministra de manera standar con lámpara 4200° K

OPCIONES

	Ref. 83	Ref. 84
Temperatura de color	3000K°	4200°K
HQI 70w	•	•
HQI 150w	•	•

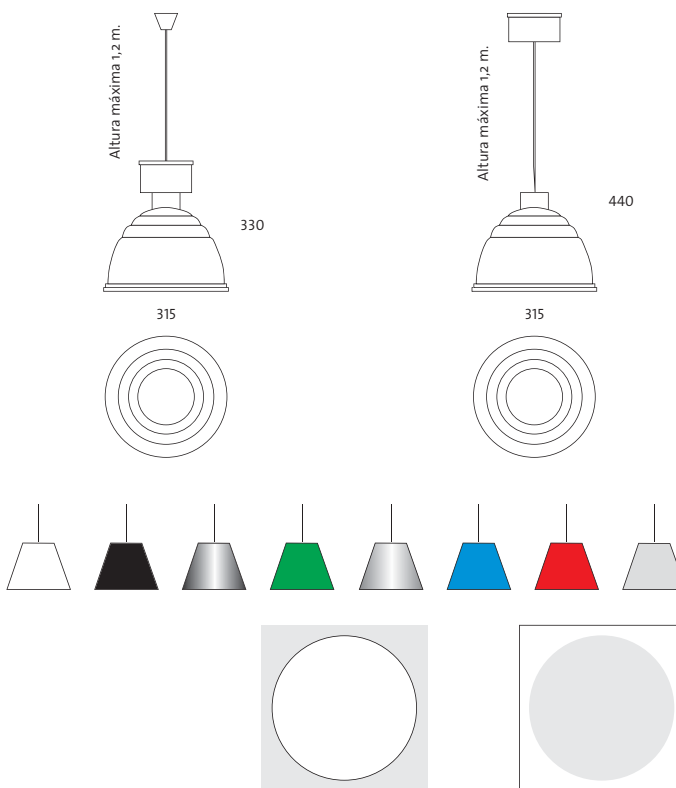

Ref. CT850
Cristal transp. Braco

Ref. CM850
Cristal mate Braco

Ejemplo para componer referencia con opciones

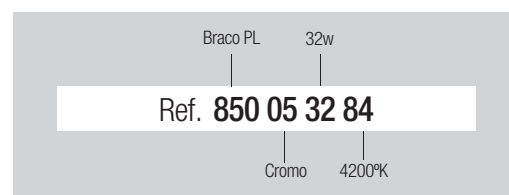

Braco

Braco LED 25w



Incluye cristal protector, driver y LED 25w

LED	Ref.	Color	Lámp.	W	€	RAEE lum.
	850 01 25 83	Blanco	LED	25w	228,40	0,25
	850 02 25 83	Negro	LED	25w	231,39	0,25
	850 05 25 83	Cromo	LED	25w	231,39	0,25
	850 45 25 83	Verde	LED	25w	231,39	0,25
	850 52 25 83	Cromo mate	LED	25w	231,39	0,25
	850 60 25 83	Azul	LED	25w	231,39	0,25
	850 70 25 83	Rojo	LED	25w	231,39	0,25
	850 90 25 83	Titanio	LED	25w	231,39	0,25

* Se suministra de manera estandar con lámpara 3000° K

Braco LED 33w



Incluye cristal protector, driver y LED 33w

LED	Ref.	Color	Lámp.	W	€	RAEE lum.
	850 01 33 85	Blanco	LED	14x2,4w	562,79	0,25
	850 02 33 85	Negro	LED	14x2,4w	569,38	0,25
	850 05 33 85	Cromo	LED	14x2,4w	569,38	0,25
	850 45 33 85	Verde	LED	14x2,4w	569,38	0,25
	850 52 33 85	Cromo mate	LED	14x2,4w	569,38	0,25
	850 60 33 85	Azul	LED	14x2,4w	569,38	0,25
	850 70 33 85	Rojo	LED	14x2,4w	569,38	0,25
	850 90 33 85	Titanio	LED	14x2,4w	569,38	0,25

* Se suministra de manera estandar con lámpara 5400° K

Braco LED 29w



Incluye cristal protector, driver y LED 29w

LED	Ref.	Color	Lámp.	W	€	RAEE lum.
	850 01 29 85	Blanco	LED	29w	229,50	0,25
	850 02 29 85	Negro	LED	29w	232,49	0,25
	850 05 29 85	Cromo	LED	29w	232,49	0,25
	850 45 29 85	Verde	LED	29w	232,49	0,25
	850 52 29 85	Cromo mate	LED	29w	232,49	0,25
	850 60 29 85	Azul	LED	29w	232,49	0,25
	850 70 29 85	Rojo	LED	29w	232,49	0,25
	850 90 29 85	Titanio	LED	29w	232,49	0,25

* Se suministra de manera estandar con lámpara 5400° K

Braco LED 30w



Incluye cristal protector, driver y LED 30w

LED	Ref.	Color	Lámp.	W	€	RAEE lum.
	850 01 30 83	Blanco	LED	30w	229,51	0,25
	850 02 30 83	Negro	LED	30w	232,50	0,25
	850 05 30 83	Cromo	LED	30w	232,50	0,25
	850 45 30 83	Verde	LED	30w	232,50	0,25
	850 52 30 83	Cromo mate	LED	30w	232,50	0,25
	850 60 30 83	Azul	LED	30w	232,50	0,25
	850 70 30 83	Rojo	LED	30w	232,50	0,25
	850 90 30 83	Titanio	LED	30w	232,50	0,25

* Se suministra de manera estandar con lámpara 3500° K

OPCIONES LED	Ref. 83	Ref. 85	Ref. 86
IRC / Temperatura de color	3300°K	5400°K	6500°K
Osram Dragon - X	•	•	•

Incremento respecto al driver	€
Ref. DR Driver regulable 1 - 10v	48,60
Incremento por accesorios	€
Ref. CT850 Cristal transparente Braco	11,87
Ref. CM850 Cristal mate Braco	11,96



Lumik

Grado de protección IP20 / IP43

- Material:** Aluminio y policarbonato acrílico.
- Optica:** Reflector de policarbonato acrílico. Opcionalmente se puede suministrar con protector acrílico (Ref. CA 861) que le dota de un IP43.
- Alimentación:** Todos los modelos incluyen equipos electrónicos o driver adecuados al tipo de lámpara y potencia a usar.
- Lámparas:** Admite todo tipo de lámparas para E-27, desde incandescencia hasta bajo consumo. Lámparas de bajo consumo tipo PL de potencia entre 26 y 42 vatios y lámparas LED con portalámparas G-24d-3 de 14,4 vatios recomendables para espacios domésticos y comerciales. Lámpara de descarga de halogenuro metálico, apta para su uso en espacios donde se precise un alto nivel luminoso, espacios comerciales e instalaciones de uso colectivo.
- Instalación:** Directamente a techo mediante cable con una altura de 1 metro (tornería no suministrada).
- Colores:** Cabezal portaequipos en color titanio.

Lumik E-27

NO incluye lámparas

E-27	Ref.	Color	Lámpara	Portalámp.	W	€	RAEE lum.
	861 90	Titanio	-	E-27	Max.100w	71,27	0,25

Incluye lámparas PLE-D GLOBE 23w

E-27	Ref.	Color	Lámpara	Portalámp.	W	€	RAEE lum.	lamp.
	861 90 23	Titanio	Globe	E-27	23w	112,49	0,25	0,30

* Se suministra de manera standar con lámpara 6500° K

Lumik PL y PLT



Incluye equipo electrónico y lámpara PL

Ref.	Color	Lámpara	Portalámp.	W	€	RAEE lum.	lamp.
864 90 26	Titanio	PL	G-24q-3	26w	82,34	0,25	0,20
864 90 32	Titanio	PLT	GX24Q-3	32w	106,41	0,25	0,20
864 90 42	Titanio	PLT	GX24Q-4	42w	106,41	0,25	0,20
864 90 57	Titanio	PLT	GX24Q-5	57w	117,31	0,25	0,20

* Se suministra de manera standar con lámpara 4200° K

Lumik LED PL 14,4w



Incluye driver y lámpara LED 14,4w.

Ref.	Color	Lámpara	Portalámp.	W	€	RAEE lum.	lamp.
861 90 14	Titanio	LED	G-24d-3	14,4w	158,97	0,25	0,20

* Se suministra de manera standar con lámpara 5400° K

Lumik HQI



Incluye equipo electrónico, cierre protector y lámpara HQI

Ref.	Color	Lámpara	Portalámp.	W	€	RAEE lum.	lamp.
866 90 70	Titanio	HQI	G-12	70w	241,07	0,25	0,30

* Se suministra de manera standar con lámpara 4200° K

Lumik LED 30w



Incluye driver y lámpara LED 30w.

LED	Ref.	Color	Lámpara	Port.	W	€	RAEE lum.
	861 90 30	Titanio	LED	-	30w	166,10	0,25

* Se suministra de manera standar con lámpara 5400° K

Incremento respecto al driver

Ref.	Driver regulable 1 - 10v	€
Ref. DR	Driver regulable 1 - 10v	112,90
Ref. DRD	Driver regulable Dali	113,80

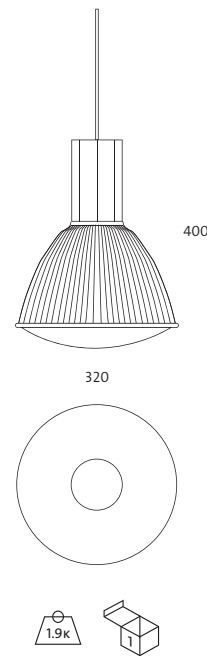

OPCIONES PL / PLT-E	Ref. 82	Ref. 83	Ref. 84
Temperatura de color	2700°K	3000°K	4000°K
PL 26w	•	•	•
PLT/E 32w	•	•	•
PLT/E 42w	•	•	•

OPCIONES PARA LÁMPARAS PL Y PLT

Incremento por equipo respecto al balasto electrónico

Ref.	Balasto electrónico	€
Ref. BE	Balasto electrónico	19,00
Ref. BR	Balasto electrónico regulable 1-10v	85,00
Ref. TD	Balasto electrónico Touch and Dim	85,00

OPCIONES LED	Ref. 83	Ref. 85	Ref. 86
IRC / Temperatura de color	3300°K	5400°K	6500°K
Osram Dragon - X	•	•	•

OPCIONES HQI	Ref. 83	Ref. 84
Temperatura de color	3000°K	4200°K
HQI 70w	•	•



Ref. CA861
Cierre Lumik acrílica

Incremento por accesorios

Ref. CA861	Cierre Lumik acrílica	€
Ref. CA861	Cierre Lumik acrílica	13,85

Ejemplo para componer referencia con opciones

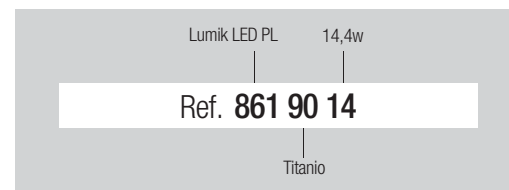

Zidi

Grado de protección IP20

- Material:** Aluminio pulido o con recubrimiento de pintura al horno.
Alimentación: Directa 220v. para portalámparas E-27
Lámparas: Admite todo tipo de lámparas para E-27, desde incandescencia hasta bajo consumo.
Instalación: Directamente a techo mediante cable para una altura máxima de 1,20 metros (tornillería no suministrada).
Colores: Blanco, negro, cromo mate, cromo, rojo, verde, azul y titanio. Colores RAL bajo pedido.

NO incluye lámparas

Ref.	Color	Lámpara	Portalámp.	W	€	RAEE lum.
860 01	Blanco	-	E-27	Max.100w	49,54	0,25
860 02	Negro	-	E-27	Max.100w	51,02	0,25
860 05	Cromo	-	E-27	Max.100w	51,02	0,25
860 45	Verde	-	E-27	Max.100w	51,02	0,25
860 52	Cromo mate	-	E-27	Max.100w	51,02	0,25
860 60	Azul	-	E-27	Max.100w	51,02	0,25
860 70	Rojo	-	E-27	Max.100w	51,02	0,25
860 90	Titanio	-	E-27	Max.100w	51,02	0,25

E-27

Incluye lámparas PLE-D GLOBE 23w

Ref.	Color	Lámpara	Portalámp.	W	€	RAEE lum.	RAEE lamp.
860 01 23	Blanco	Globe	E-27	23w	90,76	0,25	0,30
860 02 23	Negro	Globe	E-27	23w	93,48	0,25	0,30
860 05 23	Cromo	Globe	E-27	23w	93,48	0,25	0,30
860 45 23	Verde	Globe	E-27	23w	93,48	0,25	0,30
860 52 23	Cromo mate	Globe	E-27	23w	93,48	0,25	0,30
860 60 23	Azul	Globe	E-27	23w	93,48	0,25	0,30
860 70 23	Rojo	Globe	E-27	23w	93,48	0,25	0,30
860 90 23	Titanio	Globe	E-27	23w	93,48	0,25	0,30



* Se suministra de manera standar con lámpara 6500° K

Incluye lámparas LED PAR 30

Ref.	Color	Lámpara	Portalámp.	W	€	RAEE lum.	RAEE lamp.
860 01 09	Blanco	LED	E-27	9w	135,44	0,25	0,20
860 02 09	Negro	LED	E-27	9w	138,92	0,25	0,20
860 05 09	Cromo	LED	E-27	9w	138,92	0,25	0,20
860 45 09	Verde	LED	E-27	9w	138,92	0,25	0,20
860 52 09	Cromo mate	LED	E-27	9w	138,92	0,25	0,20
860 60 09	Azul	LED	E-27	9w	138,92	0,25	0,20
860 70 09	Rojo	LED	E-27	9w	138,92	0,25	0,20
860 90 09	Titanio	LED	E-27	9w	138,92	0,25	0,20



* Se suministra de manera standar con lámpara 4000° K

Incluye lámparas LED E-27

Ref.	Color	Lámpara	Portalámp.	W	€	RAEE lum.	RAEE lamp.
860 01 05	Blanco	LED	E-27	5,5w	107,44	0,25	0,20
860 02 05	Negro	LED	E-27	5,5w	108,92	0,25	0,20
860 05 05	Cromo	LED	E-27	5,5w	108,92	0,25	0,20
860 45 05	Verde	LED	E-27	5,5w	108,92	0,25	0,20
860 52 05	Cromo mate	LED	E-27	5,5w	108,92	0,25	0,20
860 60 05	Azul	LED	E-27	5,5w	108,92	0,25	0,20
860 70 05	Rojo	LED	E-27	5,5w	108,92	0,25	0,20
860 90 05	Titanio	LED	E-27	5,5w	108,92	0,25	0,20



* Se suministra de manera standar con lámpara 4200° K

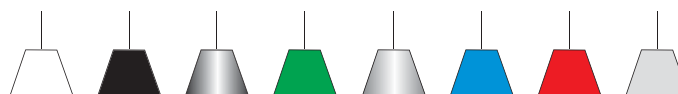
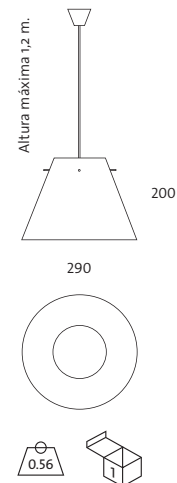

Adra

Grado de protección IP20

- Material:** Aluminio inyectado con recubrimiento de pintura al horno.
Optica: Opticas incorporadas en las lámparas.
Alimentación: Todos los modelos incluyen equipos electrónicos adecuados al tipo de lámpara y potencia a usar.
Lámparas: La serie de luminárias ADRA admite lámparas halógenas QR-111 y lámparas LED, adecuadas para uso doméstico o comercial. Las lámparas CDM-R de halogenuro metálico solo son recomendables para espacios públicos y/o comerciales.
Instalación: Directamente a techo mediante tornillería (no suministrada).
Colores: Blanco, negro y titanio.

Adra QR 111

Incluye equipo electrónico y lámpara QR-111



Ref.	Color	Lámpara	Port.	W	€	RAEE lum.
056QC 01 35	Blanco	QR-111	G53	35w	113,91	0,25
056QC 02 35	Negro	QR-111	G53	35w	117,32	0,25
056QC 52 35	Cromo mate	QR-111	G53	35w	117,32	0,25
056QC 90 35	Titanio	QR-111	G53	35w	117,32	0,25
056QC 01 50	Blanco	QR-111	G53	50w	113,91	0,25
056QC 02 50	Negro	QR-111	G53	50w	117,32	0,25
056QC 52 50	Cromo mate	QR-111	G53	50w	117,32	0,25
056QC 90 50	Titanio	QR-111	G53	50w	117,32	0,25
056QC 01 60	Blanco	QR-111	G53	60w	120,20	0,25
056QC 02 60	Negro	QR-111	G53	60w	123,80	0,25
056QC 52 60	Cromo mate	QR-111	G53	60w	123,80	0,25
056QC 90 60	Titanio	QR-111	G53	60w	123,80	0,25
056QC 01 75	Blanco	QR-111	G53	75w	116,10	0,25
056QC 02 75	Negro	QR-111	G53	75w	119,58	0,25
056QC 52 75	Cromo mate	QR-111	G53	75w	119,58	0,25
056QC 90 75	Titanio	QR-111	G53	75w	119,58	0,25
056QC 01 10	Blanco	QR-111	G53	100w	116,10	0,25
056QC 02 10	Negro	QR-111	G53	100w	119,58	0,25
056QC 52 10	Cromo mate	QR-111	G53	100w	119,58	0,25
056QC 90 10	Titanio	QR-111	G53	100w	119,58	0,25

* Se suministra de manera standar con lámpara de ángulo máximo de apertura.

OPCIONES	Ref. 04	Ref. 08	Ref. 24	Ref. 45
Angulo apertura	4°	8°	24°	45°
QR-111 35w	•		•	
QR-111 50w	•	•	•	•
QR-111 60w		•	•	•
QR-111 75w		•	•	•
QR-111 100w		•	•	•

Adra CDM-R 111

Incluye equipo electrónico y lámpara CDM-R



Ref.	Color	Lámpara	Port.	W	€	RAEE lum.	lamp.
056RC 01 35	Blanco	CDM-R 111	GX8.5	35w	296,82	0,25	0,30
056RC 02 35	Negro	CDM-R 111	GX8.5	35w	305,72	0,25	0,30
056RC 52 35	Cromo mate	CDM-R 111	GX8.5	35w	305,72	0,25	0,30
056RC 90 35	Titanio	CDM-R 111	GX8.5	35w	305,72	0,25	0,30
056RC 01 70	Blanco	CDM-R 111	GX8.5	70w	296,86	0,25	0,30
056RC 02 70	Negro	CDM-R 111	GX8.5	70w	305,72	0,25	0,30
056RC 52 70	Cromo mate	CDM-R 111	GX8.5	70w	305,72	0,25	0,30
056RC 90 70	Titanio	CDM-R 111	GX8.5	70w	305,72	0,25	0,30

* Se suministra de manera standar con lámpara de ángulo máximo de apertura.

* Se suministra de manera standar con lámpara 3000° K

OPCIONES	Ref. 10	Ref. 24	Ref. 40
Angulo de apertura	10°	24°	40°
CDM-R 111 35w	•	•	•
CDM-R 111 70w	•	•	•



Adra LED 111

Incluye driver y lámpara LED 111



Ref.	Color	Lámp.	Port.	W	€	RAEE lum.	lámp.
056B 01 12	Blanco	LED-111	-	12w	215,02	0,25	0,20
056B 02 12	Negro	LED-111	-	12w	221,47	0,25	0,20
056B 52 12	Cromo mate	LED-111	-	12w	221,47	0,25	0,20
056B 90 12	Titanio	LED-111	-	12w	221,47	0,25	0,20

* Se suministra de manera standar con lámpara 3100° K

OPCIONES LED-111

	Ref. 83	Ref. 84
IRC / Temperatura de color	3100K°	4000°K
LED-111 12w	•	•

Incremento respecto al driver

Ref. DR	Driver regulable 1-10V	€
		116,80

Ejemplo para componer referencia con opciones

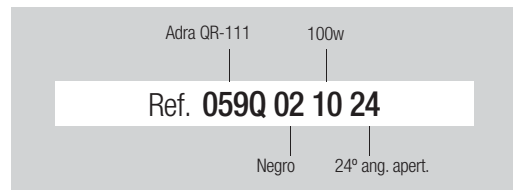



Adra / Lefil

Lefil

Grado de protección IP43

- Material:** Aluminio extruido con recubrimiento de pintura al horno.
- Optica:** Opticas incorporadas en las lámparas. Incluye difusor transparente.
- Alimentación:** Driver IP65 adecuado a la potencia a usar, no incluido.
- Lámparas:** Tiras compuesta por 60 LED por metro de 0,24W cada uno, en color blanco, calido 3000 K° o frio 6500 K°.
- Instalación:** Directamente a techo mediante tornillería (no suministrada).
- Colores:** Blanco, negro, cromo mate y titanio.

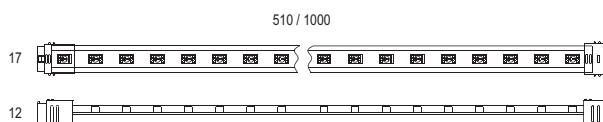

Lefil - 500mm

Incluye un tramo de 500mm de perfil de aluminio y LED

LED	Ref.	Color	Lámp.	T. color	W	€ ^{RAEE}
	3390 01 07 86	Blanco	LED	6500°K	7,2w	68,59
	3390 02 07 86	Negro	LED	6500°K	7,2w	72,67
	3390 52 07 86	Cromo mate	LED	6500°K	7,2w	72,67
	3390 90 07 86	Titanio	LED	6500°K	7,2w	72,67

Incluye un tramo de 500mm de perfil de aluminio y LED

LED	Ref.	Color	Lámp.	T. color	W	€ ^{RAEE}
	3390 01 07 83	Blanco	LED	3000°K	7,2w	68,60
	3390 02 07 83	Negro	LED	3000°K	7,2w	72,68
	3390 52 07 83	Cromo mate	LED	3000°K	7,2w	72,68
	3390 90 07 83	Titanio	LED	3000°K	7,2w	72,68

Lefil - 1000mm

Incluye un tramo de 1000mm de perfil de aluminio y LED

LED	Ref.	Color	Lámp.	T. color	W	€ ^{RAEE}
	3390 01 14 86	Blanco	LED	6500°K	14,4w	123,40
	3390 02 14 86	Negro	LED	6500°K	14,4w	130,81
	3390 52 14 86	Cromo mate	LED	6500°K	14,4w	130,81
	3390 90 14 86	Titanio	LED	6500°K	14,4w	130,81

Incluye un tramo de 1000mm de perfil de aluminio y LED

LED	Ref.	Color	Lámp.	T. color	W	€ ^{RAEE}
	3390 01 14 83	Blanco	LED	3000°K	14,4w	123,41
	3390 02 14 83	Negro	LED	3000°K	14,4w	130,82
	3390 52 14 83	Cromo mate	LED	3000°K	14,4w	130,82
	3390 90 14 83	Titanio	LED	3000°K	14,4w	130,82

Accesorios

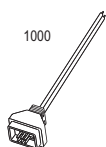

Alimentación con 1 metro de cable

Ref.	Medidas	€
3391	1000mm	9,50

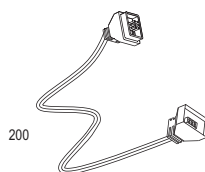

Union intermedia con cable

Ref.	Medidas	€
3392	200mm	11,80



Fijación a pared

Ref.	€
3393	2,60

Drivers 12V IP65



Driver IP65 max. 12V DC 30W

Ref.	Medidas	€
2080	220x30x20	42,45



Driver IP65 max. 12V DC 60W

Ref.	Medidas	€
2081	190x70x50	76,47



Driver IP65 max. 12V DC 100W

Ref.	Medidas	€
2082	240x70x50	139,25



Tira Flexible LED Cambo

Grado de protección IP20

- Material:** Cinta adhesiva de film de poliéster de máxima estabilidad térmica y química.
- Optica:** Ópticas incorporadas en las lámparas.
- Alimentación:** Equipo electrónico de 12v y 24v de corriente continua y 400/600/1200/1920mA según el modelo (no incluido).
- Lámparas:** Tiras flexibles, compuestas por 60 LED por metro de 0,08/0,24/W en color blanco, cálido 3000 K° o frío 6500 K°. Tiras flexibles RGB compuestas por 30 LED por metro de 0,24W, y 60 LED por metro de 0,24W.
- Instalación:** La cara posterior de la tira flexible contiene adhesivo 3M para instalar directamente a soportes metálicos preferiblemente. En caso de instalar en otro tipo de superficies, se recomienda utilizar la Plancha de aluminio disipadora de calor (Ref. 2088) para reducir la temperatura de trabajo de la tira flexible. Su flexibilidad y la dotación de accesorios permiten su aplicación en infinidad de diseños de iluminación decorativa. Las tiras flexibles CAMBO se pueden unir entre si mediante conectores así como también son divisibles en puntos habilitados para el corte (tira de 8 mm de ancho cada 5 cm; tira de 10 mm de ancho cada 10 cm).



5000 mm

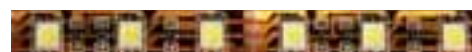

* Los tramos inferiores a 5 metros se podrán suministrar opcionalmente conexiados.

TIRA FLEXIBLE CAMBO 12V IP20

Rollo de 5 metros de tira flexible IP 20 blanca fría 6500 K°, 24W

Ref.	Ancho	Lámpara	LED/metro	LED/rollo	Divisible	Color LED.	W	Voltage	Corriente/metro	€
2005 01 86	8mm	LED 0,08w	60	300	cada 5 cm	○	24w	12V DC	400 mA	117,20

Rollo de 5 metros de tira flexible IP 20 blanca cálida 3000 K°, 24W

Ref.	Ancho	Lámpara	LED/metro	LED/rollo	Divisible	Color LED.	W	Voltage	Corriente/metro	€
2005 01 83	8mm	LED 0,08w	60	300	cada 5 cm	○	24w	12V DC	400 mA	116,10

Rollo de 5 metros de tira flexible IP 20 blanca fría 6500 K°, 36W

Ref.	Ancho	Lámpara	LED/metro	LED/rollo	Divisible	Color LED.	W	Voltage	Corriente/metro	€
2006 01 86	12mm	LED 0,24w	30	150	cada 10 cm	○	36w	12V DC	600 mA	174,20

Rollo de 5 metros de tira flexible IP 20 blanca cálida 3000 K°, 36W

Ref.	Ancho	Lámpara	LED/metro	LED/rollo	Divisible	Color LED.	W	Voltage	Corriente/metro	€
2006 01 83	12mm	LED 0,24w	30	150	cada 10 cm	○	36w	12V DC	600 mA	174,60

Rollo de 5 metros de tira flexible IP 20 blanca fría 6500 K°, 72W

Ref.	Ancho	Lámpara	LED/metro	LED/rollo	Divisible	Color LED.	W	Voltage	Corriente/metro	€
2007 01 86	12mm	LED 0,24w	60	300	cada 10 cm	○	72w	12V DC	1200 mA	277,50

Rollo de 5 metros de tira flexible IP 20 blanca cálida 3000 K°, 72W

Ref.	Ancho	Lámpara	LED/metro	LED/rollo	Divisible	Color LED.	W	Voltage	Corriente/metro	€
2007 01 83	12mm	LED 0,24w	60	300	cada 10 cm	○	72w	12V DC	1200 mA	276,40

Rollo de 5 metros de tira flexible IP 20 RGB, 36W

Ref.	Ancho	Lámpara	LED/metro	LED/rollo	Divisible	Color LED.	W	Voltage	Corriente/metro	€
2008 01	12mm	LED 0,24w	30	150	cada 20 cm	●●●	36w	12V DC	600 mA	176,20

Rollo de 5 metros de tira flexible IP 20 RGB, 72W

Ref.	Ancho	Lámpara	LED/metro	LED/rollo	Divisible	Color LED.	W	Voltage	Corriente/metro	€
2009 01	12mm	LED 0,24w	60	300	cada 5 cm	●●●	72w	12V DC	1200 mA	278,35

TIRA FLEXIBLE CAMBO 24V IP20

Rollo de 5 metros de tira flexible IP 20 blanca fría 4100 K°, 24V DC 60W

Ref.	Ancho	Lámpara	LED/metro	LED/rollo	Divisible	Color LED.	W	Voltage	Corriente/metro	€
2017 01 84	12mm	LED 0,20w	60	300	cada 12,5 cm	○	60w	24V DC	1920 mA	174,90

Rollo de 5 metros de tira flexible IP 20 blanca cálida 3000 K°, 24V DC 60W

Ref.	Ancho	Lámpara	LED/metro	LED/rollo	Divisible	Color LED.	W	Voltage	Corriente/metro	€
2017 01 83	12mm	LED 0,20w	60	300	cada 12,5 cm	○	60w	24V DC	1920 mA	175,60

Conectores IP20



Cable de conexión y alimentación IP20, 24W

Ref.	€
2020	2,88

Cable de conexión y alimentación IP20, 36W y 72W

Ref.	€
2022	2,88



Cable de conexión y alimentación IP20, RGB

Ref.	€
2024	2,88



Conexión intermedia IP20, 24W

Ref.	€
2021	2,67

Conexión intermedia IP20, 36W y 72W

Ref.	€
2023	2,67

Conexión intermedia IP20, RGB

Ref.	€
2025	2,67

Drivers 12V IP20

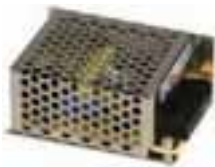

Driver para tira LED max. 12V DC 30W

Ref.	Medidas	€
2050	110x80x40mm	37,65

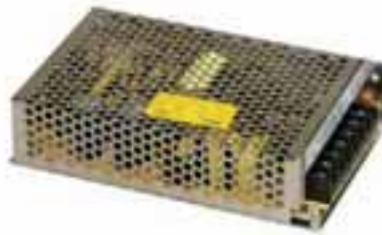

Driver para tira LED max. 12V DC 60W

Ref.	Medidas	€
2051	130x100x40mm	50,26



Driver para tira LED max. 12V DC 100W

Ref.	Medidas	€
2052	160x100x40mm	56,44

Driver para tira LED max. 12V DC 150W

Ref.	Medidas	€
2053	190x100x40mm	60,04

Drivers 24V IP20



Driver para tira LED max. 24V DC 30W

Ref.	Medidas	€
2084	110x80x40mm	37,69

Driver para tira LED max. 24V DC 60W

Ref.	Medidas	€
2085	110x80x40mm	50,36

Driver para tira LED max. 24V DC 100W

Ref.	Medidas	€
2086	160x100x40mm	56,54

Driver para tira LED max. 24V DC 150W

Ref.	Medidas	€
2087	190x100x40mm	60,46

Controlador RGB

Descripción: El controlador RGB es un dispositivo preparado para regular los productos RGB de baja tensión de manera fácil y sencilla.

Dispone de un selector de color de 7 posiciones: rojo, verde, amarillo, azul, cian, magenta y blanco, que pueden permanecer estáticos o se pueden regular de velocidad. Almacena y ejecuta hasta 11 diversos patrones preprogramados de color. Presionando el botón "Modo" se elige el modelo de color deseado y presionando el botón "Velocidad" para cambiar la velocidad con que funciona el modelo.

Temperatura: -20-60°C

Voltios: 12V DC (corriente continua). No conectar en ningún caso a 24V DC o 220V AC.

Rendimiento: 3 CMOS (semiconductor complementario de óxido de metal)

Conexión: Ánodo común.



Controlador RGB.

Ref.	medidas	peso	Voltage	€
2060	105x75x29	120g	12V DC	102,79

Controlador RGB con controlador remoto

Descripción: El controlador RGB es un dispositivo preparado para regular el color de los LEDs de manera fácil y sencilla. Almacena y ejecuta hasta 11 diversos patrones preprogramados de color. Dispone de un selector de color de 7 posiciones: rojo, verde, amarillo, azul, cian, magenta y blanco, que pueden permanecer estáticos o se pueden regular de velocidad. Usa tecnología PWM (modulación de anchura de pulso) que le permite manejar el patrón o la velocidad de color con el control remoto, pudiendo fijarse el parámetro en el regulador presionando el botón "modo" o "velocidad".

Temperatura: -20-60°C

Voltios: 12V DC (corriente continua). No conectar en ningún caso a 24V DC o 220V AC.

Rendimiento: 3 CMOS (semiconductor complementario de óxido de metal)

Conexión: Ánodo común.



Controlador RGB con controlador remoto.

Ref.	medidas	peso	Voltage	€
2061	95x65x25	250g	12V DC	125,76

Accesorios



Plancha de aluminio disipadora de calor.

Cuando la tira de LED vaya instalada sobre la superficie de materiales que no disipen el calor como el cristal o la madera, se aconseja el uso de la plancha de aluminio para reducir la temperatura de trabajo de esta.

Ref.	Medidas	€
2088	10x1000x20mm	8,29

Driver regulable IP65 1-10V o señal PWM, para tira flexible.

Ref.	Medidas	W	€
3280 30	145x47x30mm	hasta 30w	72,12
3280 40	163x47x32mm	hasta 40w	111,42
3280 12	200x70x40mm	hasta 120w	238,05
3280 15	205x70x40mm	hasta 150w	254,70



Amplificador para señal RGB para IP 20.

Ref.	Medidas	€
2089	110x65x30mm	57,68

Garia

Grado de protección IP43

- Material:** Cuerpo de aluminio extrusionado con recubrimiento de pintura al horno, cierre de policarbonato transparente.
- Optica:** Opticas incorporadas en las lámparas LED.
- Alimentación:** Equipos electrónicos incluidos, adecuados a la potencia de las lámparas LED.
- Lámparas:** Tira continua de LED, con distintas potencias que van de 9,6w hasta 48w según modelos.
- Instalación:** Directamente a techo o mediante suspensión con una altura de 1 metro (tornillería no suministrada). Mediante el accesorio (Ref. 3029) puede regularse su inclinación en suspensión con +/- 30°.
- Cuerpo titanio, blanco o negro.
- Colores:** Posibilidad de suministrarse con otros colores y otras medidas, así como formando estructuras espaciales mediante piezas especiales formando ángulos. (Consultar).
- Opciones:**

**Garia 900 / 13w superficie**

Incluye driver, difusor y tira continua de LED

Ref.	Color	Lámpara	W	€	RAEE lum.
LED 3020 01 86	Blanco	LED	54x0,24w	185,21	0,25
3020 02 86	Negro	LED	54x0,24w	185,21	0,25
3020 45 86	Verde	LED	54x0,24w	193,58	0,25
3020 52 86	Cromo mate	LED	54x0,24w	185,21	0,25
3020 60 86	Azul	LED	54x0,24w	193,58	0,25
3020 70 86	Rojo	LED	54x0,24w	193,58	0,25
3020 90 86	Titanio	LED	54x0,24w	185,21	0,25
3020 91 86	Al. natural	LED	54x0,24w	193,45	0,25

* Se suministra de manera estandar con LED 6500° K

Garia 900 / 13w suspensión 1 metro

Incluye driver, difusor y tira continua de LED

Ref.	Color	Lámpara	W	€	RAEE lum.
LED 3024 01 86	Blanco	LED	54x0,24w	198,08	0,25
3024 02 86	Negro	LED	54x0,24w	198,08	0,25
3024 45 86	Verde	LED	54x0,24w	207,98	0,25
3024 52 86	Cromo mate	LED	54x0,24w	198,08	0,25
3024 60 86	Azul	LED	54x0,24w	207,98	0,25
3024 70 86	Rojo	LED	54x0,24w	207,98	0,25
3024 90 86	Titanio	LED	54x0,24w	198,08	0,25
3024 91 86	Al. natural	LED	54x0,24w	207,98	0,25

* Se suministra de manera estandar con LED 6500° K

Garia 1400 / 20w superficie

Incluye driver, difusor y tira continua de LED

Ref.	Color	Lámpara	W	€	RAEE lum.
LED 3021 01 86	Blanco	LED	84x0,24w	255,54	0,25
3021 02 86	Negro	LED	84x0,24w	255,54	0,25
3021 45 86	Verde	LED	84x0,24w	268,31	0,25
3021 52 86	Cromo mate	LED	84x0,24w	255,54	0,25
3021 60 86	Azul	LED	84x0,24w	268,31	0,25
3021 70 86	Rojo	LED	84x0,24w	268,31	0,25
3021 90 86	Titanio	LED	84x0,24w	255,54	0,25
3021 91 86	Al. natural	LED	84x0,24w	268,31	0,25

* Se suministra de manera estandar con LED 6500° K

Garia 1400 / 20w suspensión 1 metro

Incluye driver, difusor y tira continua de LED

Ref.	Color	Lámpara	W	€	RAEE lum.
LED 3025 01 86	Blanco	LED	84x0,24w	268,41	0,25
3025 02 86	Negro	LED	84x0,24w	268,47	0,25
3025 45 86	Verde	LED	84x0,24w	281,83	0,25
3025 52 86	Cromo mate	LED	84x0,24w	268,41	0,25
3025 60 86	Azul	LED	84x0,24w	281,83	0,25
3025 70 86	Rojo	LED	84x0,24w	281,83	0,25
3025 90 86	Titanio	LED	84x0,24w	268,41	0,25
3025 91 86	Al. natural	LED	84x0,24w	281,83	0,25

* Se suministra de manera estandar con LED 6500° K

Garia 1900 / 28w superficie

Incluye driver, difusor y tira continua de LED

Ref.	Color	Lámpara	W	€	RAEE lum.
LED 3022 01 86	Blanco	LED	114x0,24w	335,88	0,25
3022 02 86	Negro	LED	114x0,24w	335,88	0,25
3022 45 86	Verde	LED	114x0,24w	352,67	0,25
3022 52 86	Cromo mate	LED	114x0,24w	335,88	0,25
3022 60 86	Azul	LED	114x0,24w	352,67	0,25
3022 70 86	Rojo	LED	114x0,24w	352,67	0,25
3022 90 86	Titanio	LED	114x0,24w	335,88	0,25
3022 91 86	Al. natural	LED	114x0,24w	352,67	0,25

* Se suministra de manera estandar con LED 6500° K

Garia 1900 / 28w suspensión 1 metro

Incluye driver, difusor y tira continua de LED

Ref.	Color	Lámpara	W	€	RAEE lum.
LED 3026 01 86	Blanco	LED	114x0,24w	348,75	0,25
3026 02 86	Negro	LED	114x0,24w	348,75	0,25
3026 45 86	Verde	LED	114x0,24w	366,22	0,25
3026 52 86	Cromo mate	LED	114x0,24w	348,75	0,25
3026 60 86	Azul	LED	114x0,24w	366,22	0,25
3026 70 86	Rojo	LED	114x0,24w	366,22	0,25
3026 90 86	Titanio	LED	114x0,24w	348,75	0,25
3026 91 86	Al. natural	LED	114x0,24w	366,22	0,25

* Se suministra de manera estandar con LED 6500° K



Garia

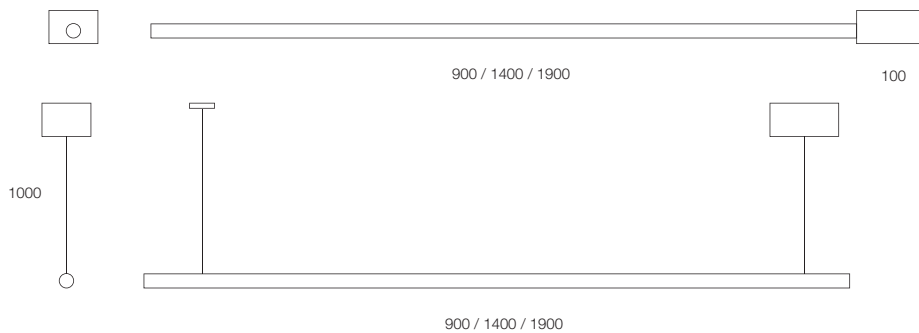
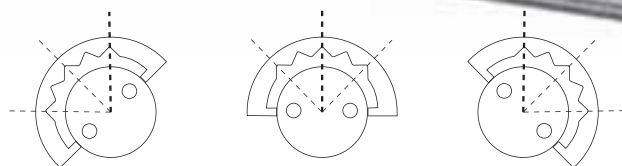

OPCIONES TIRA LED

IRC / Temperatura de color

LED 0,24w

Ref. **83**

3000K°

•

Ref. **86**

6500K°

•

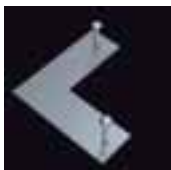

Ref. **3027**
Unión a 90°.



Ref. **3028**
Unión intermedia.

Incremento accesorios

	€
Ref. RGB LED RGB y controlador con control remoto	110,20
Ref. 3029 Accesorio para orientación	21,80
Ref. 3027 Unión a 90°	26,40
Ref. 3028 Unión intermedia	12,80

Tulip

Grado de protección IP20

- Material:** Chapa de acero con recubrimiento de pintura al horno o baño electrolítico.
- Alimentación:** Directamente a 220v.
- Lámparas:** Admite todo tipo de lámparas para E-27 y un máximo de 100w, adecuadas para uso doméstico
- Instalación:** Directamente a pared mediante tornillería (no suministrada).
- Colores:** Dorado, cromo y cromo mate.



Tulip 1 articulación

NO incluye lámparas

Ref.	Color	Lámpara	Portalámp.	W	€	RAEE lum.
E-27 819 03	Dorado	-	E-27	Max.100w	45,13	0,25
819 05	Cromo	-	E-27	Max.100w	45,13	0,25
819 52	Cromo mate	-	E-27	Max.100w	45,13	0,25

Incluye lámpara LED E-27

Ref.	Color	Lámpara	Portalámp.	W	€	RAEE lum. lámp.
LED 819 03 05	Dorado	LED	E-27	5,5w	103,03	0,25 0,20
819 05 05	Cromo	LED	E-27	5,5w	103,03	0,25 0,20
819 52 05	Cromo mate	LED	E-27	5,5w	103,03	0,25 0,20

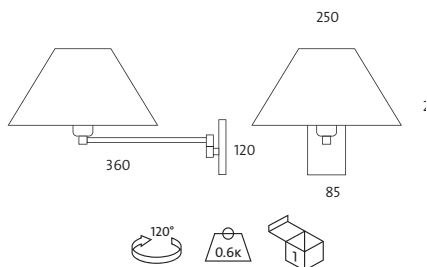

Tulip 2 articulaciones

NO incluye lámparas

Ref.	Color	Lámpara	Portalámp.	W	€	RAEE lum.
E-27 821 03	Dorado	-	E-27	Max.100w	51,29	0,25
821 05	Cromo	-	E-27	Max.100w	51,29	0,25
821 52	Cromo mate	-	E-27	Max.100w	51,29	0,25

Incluye lámpara LED E-27

Ref.	Color	Lámpara	Portalámp.	W	€	RAEE lum. lámp.
LED 821 03 05	Dorado	LED	E-27	5,5w	109,19	0,25 0,20
821 05 05	Cromo	LED	E-27	5,5w	109,19	0,25 0,20
821 52 05	Cromo mate	LED	E-27	5,5w	109,19	0,25 0,20

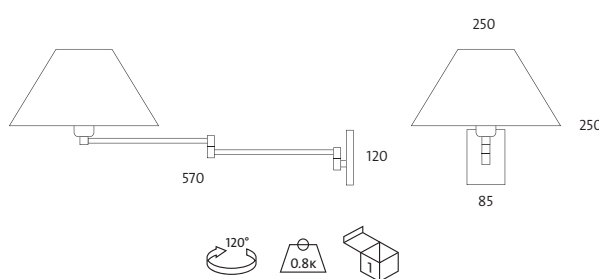

Bama

Grado de protección IP20

- Material:** Chapa de acero con recubrimiento de pintura al horno o baño electrolítico y cristal mate.
- Alimentación:** Directamente a 220v.
- Lámparas:** Admite todo tipo de lámparas para E-27 y un máximo de 100w, adecuadas para uso doméstico
- Instalación:** Directamente a pared mediante tornillería (no suministrada).
- Colores:** Blanco, dorado, cromo, cromo mate y titanio.

NO incluye lámparas

Ref.	Color	Lámpara	Portalámp.	W	€	RAEE lum.
E-27 818 01	Blanco	-	E-27	Max.100w	41,57	0,25
818 03	Dorado	-	E-27	Max.100w	49,04	0,25
818 05	Cromo	-	E-27	Max.100w	49,04	0,25
818 52	Cromo mate	-	E-27	Max.100w	49,04	0,25
818 90	Titanio	-	E-27	Max.100w	49,04	0,25

Incluye lámpara LED E-27

Ref.	Color	Lámpara	Portalámp.	W	€	RAEE lum. lámp.
LED 818 01 05	Blanco	LED	E-27	5,5w	99,47	0,25 0,30
818 03 05	Dorado	LED	E-27	5,5w	106,94	0,25 0,30
818 05 05	Cromo	LED	E-27	5,5w	106,94	0,25 0,30
818 52 05	Cromo mate	LED	E-27	5,5w	106,94	0,25 0,30
818 90 05	Titanio	LED	E-27	5,5w	106,94	0,25 0,30





Tulip / Bama / Valo

Valo

Grado de protección IP20

- Material:** Chapa de acero con recubrimiento de pintura al horno o baño electrolítico y cristal mate.
- Alimentación:** Equipo incluido. Balasto magnético para lámparas PL. Opción de balasto electrónico.
- Lámparas:** Admite lámparas de bajo consumo tipo PL de 9, 13 y 18 vatios, recomendables para espacios domésticos y comerciales.
- Instalación:** Directamente a pared mediante tornillería (no suministrada).
- Colores:** Blanco, dorado, cromo, cromo mate y titanio.

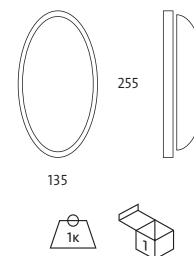

Valo PL

Incluye balasto magnético y lámpara PL

Ref.	Color	Lámpara	Portalámp.	W	€	lum. ^{RAEE}	lamp.
815 01 09	Blanco	PL	G-23	9w	56,95	0,25	0,20
815 03 09	Dorado	PL	G-23	9w	65,81	0,25	0,20
815 05 09	Cromo	PL	G-23	9w	65,81	0,25	0,20
815 52 09	Cromo mate	PL	G-23	9w	65,81	0,25	0,20
815 90 09	Titanio	PL	G-23	9w	65,81	0,25	0,20
815 01 13	Blanco	PL	G24d-1	13w	56,95	0,25	0,20
815 03 13	Dorado	PL	G24d-1	13w	65,81	0,25	0,20
815 05 13	Cromo	PL	G24d-1	13w	65,81	0,25	0,20
815 52 13	Cromo mate	PL	G24d-1	13w	65,81	0,25	0,20
815 90 13	Titanio	PL	G24d-1	13w	65,81	0,25	0,20
815 01 18	Blanco	PL	G24d-2	18w	56,95	0,25	0,20
815 03 18	Dorado	PL	G24d-2	18w	65,81	0,25	0,20
815 05 18	Cromo	PL	G24d-2	18w	65,81	0,25	0,20
815 52 18	Cromo mate	PL	G24d-2	18w	65,81	0,25	0,20
815 90 18	Titanio	PL	G24d-2	18w	65,81	0,25	0,20

* Se suministra de manera standar con lámpara 4200° K

OPCIONES PARA LÁMPARAS PL

Incremento por equipo respecto al balasto electrónico

Ref. BE	Balasto electrónico	19,00
---------	---------------------	-------

OPCIONES	Ref. 82	Ref. 83	Ref. 84
Temperatura de color	2700°K	3000°K	4000°K
PL 9w	•	•	•
PL 13w	•	•	•
PL 18w	•	•	•

Ejemplo para componer referencia con opciones

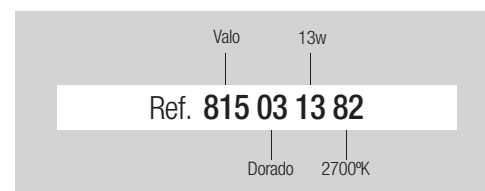

Valo LED



Incluye driver y LED 3,6w

Ref.	Color	Lámpara	W	€	lum. ^{RAEE}
815 01 03	Blanco	LED	3x1.2w	119,08	0,25
815 03 03	Dorado	LED	3x1.2w	127,94	0,25
815 05 03	Cromo	LED	3x1.2w	127,94	0,25
815 52 03	Cromo mate	LED	3x1.2w	127,94	0,25
815 90 03	Titanio	LED	3x1.2w	127,94	0,25

* Se suministra de manera estandar con lámpara 3300° K

OPCIONES LED	Ref. 83	Ref. 85	Ref. 86
IRC / Temperatura de color	3300°K	5400°K	6500°K
Osram Dragon - X	•	•	•

Ejemplo para componer referencias con opciones

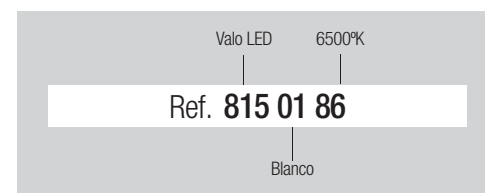

Lissoco

Grado de protección IP20

- Material:** Chapa de acero con recubrimiento de pintura al horno o baño electro-lítico y cristal mate.
- Alimentación:** Directamente a 220v.
- Lámparas:** Admite todo tipo de lámparas para E-27 y un máximo de 100w, adecuadas para uso doméstico
- Instalación:** Directamente a pared mediante tornillería (no suministrada).
- Colores:** Blanco, dorado, cromo, cromo mate y titanio.

NO incluye lámparas

Ref.	Color	Lámpara	Portalámp.	W	€	RAEE lum.
E-27 817 01	Blanco	-	E-27	Max.100w	27,01	0,25
817 03	Dorado	-	E-27	Max.100w	30,67	0,25
817 05	Cromo	-	E-27	Max.100w	30,67	0,25
817 52	Cromo mate	-	E-27	Max.100w	30,67	0,25
817 90	Titanio	-	E-27	Max.100w	30,67	0,25

**Apliques cristal**

Grado de protección IP20

- Material:** Chapa de acero con recubrimiento de pintura al horno o baño electro-lítico.
- Optica:** Difusor de cristal blanco mate.
- Alimentación:** Directamente a red 220v.
- Lámparas:** Admite lámparas para E-14.
- Instalación:** Directamente a pared mediante tornillería (no suministrada).
- Colores:** Blanco, negro, dorado, cromo mate y titanio.
Colores RAL bajo pedido.

**Aplique 25 cm 1 lámpara**

NO incluye lámparas

Ref.	Color	Lámpara	Portalámp.	W	€	RAEE lum.
E-14 813 01	Blanco	-	E-14	Max.100w	12,66	0,25
813 02	Negro	-	E-14	Max.100w	22,76	0,25
813 03	Dorado	-	E-14	Max.100w	22,76	0,25
813 52	Cromo mate	-	E-14	Max.100w	22,76	0,25
813 90	Titanio	-	E-14	Max.100w	22,76	0,25

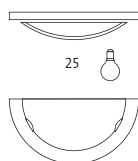
**Aplique 30 cm 1 lámpara**

NO incluye lámparas

Ref.	Color	Lámpara	Portalámp.	W	€	RAEE lum.
E-14 814 01	Blanco	-	E-14	Max.100w	14,62	0,25
814 02	Negro	-	E-14	Max.100w	28,27	0,25
814 03	Dorado	-	E-14	Max.100w	28,27	0,25
814 52	Cromo mate	-	E-14	Max.100w	28,27	0,25
814 90	Titanio	-	E-14	Max.100w	28,27	0,25

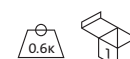
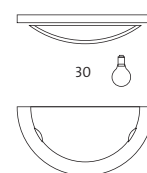



Timver

Grado de protección IP20

- Material:** Chapa de acero con recubrimiento de pintura al horno o baño electrolítico y cristal mate.
- Alimentación:** Directamente a 220v.
- Lámparas:** Admite todo tipo de lámparas para E-27 y un máximo de 100w, adecuadas para uso doméstico
- Instalación:** Directamente a pared mediante tornillería (no suministrada).
- Colores:** Blanco, negro, dorado, cromo, cromo mate, níquel rayado y titanio.

NO incluye lámparas

E-27

Ref.	Color	Lámpara	Port.	W	€	RAEE lum.
816 01	Blanco	-	E-27	Max.100w	26,55	0,25
816 02	Negro	-	E-27	Max.100w	28,82	0,25
816 03	Dorado	-	E-27	Max.100w	28,82	0,25
816 05	Cromo	-	E-27	Max.100w	28,82	0,25
816 52	Cromo mate	-	E-27	Max.100w	28,82	0,25
816 57	Níquel rayado	-	E-27	Max.100w	28,82	0,25
816 90	Titanio	-	E-27	Max.100w	28,82	0,25

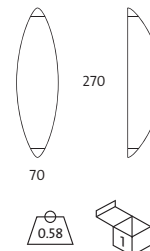

Kuga

Grado de protección IP44

- Material:** Soporte fabricado en chapa de acero con recubrimiento de pintura al horno. Cuerpo de inyección de plástico y difusor de policarbonato.
- Óptica:** Difusor de policarbonato blanco mate.
- Alimentación:** Equipo incluido. Balasto electrónico para lámparas PL.
- Lámparas:** Admite lámparas de bajo consumo tipo PL de 9 watos, recomendables para espacios domésticos y comerciales.
- Instalación:** Directamente a pared mediante tornillería (no suministrada).
- Colores:** Blanco, cromo, cromo mate y titanio.

Incluye balasto electrónico y lámpara PL



Ref.	Color	Lámpara	Portalámp.	W	€	RAEE lum.	lamp.
3202 01 09	Blanco	PL	G-23	9w	75,80	0,25	0,20
3202 05 09	Cromo	PL	G-23	9w	79,80	0,25	0,20
3202 52 09	Cromo mate	PL	G-23	9w	79,80	0,25	0,20
3202 90 09	Titanio	PL	G-23	9w	79,80	0,25	0,20

* Se suministra de manera standar con lámpara 4200° K

OPCIONES	Ref. 82	Ref. 83	Ref. 84
Temperatura de color	2700°K	3000°K	4000°K
PL 9w	•	•	•

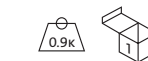
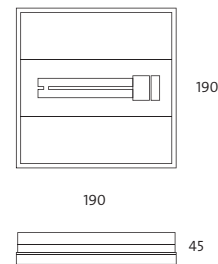

Kuga LED

Grado de protección IP44



- Material:** Soporte fabricado en chapa de acero con recubrimiento de pintura al horno. Cuerpo de inyección de plástico y difusor de policarbonato.
- Óptica:** Óptica incluida en las lámparas LED. Incorpora difusor mate.
- Alimentación:** Incluye driver incorporado en la luminaria adecuado al tipo de lámpara y potencia a usar.
- Lámparas:** Lámparas LED Osram Dragon-X,
- Instalación:** Directamente a superficie (tornillería no incluida).
- Colores:** Blanco, cromo, cromo mate y titanio.

Incluye driver, difusor mate y lámpara LED 21,6W



Ref.	Color	Lámp.	W	€	RAEE lum.
3202 01	Blanco	LED	21,6w	228,20	0,25
3202 05	Cromo	LED	21,6w	240,60	0,25
3202 52	Cromo mate	LED	21,6w	240,60	0,25
3202 90	Titanio	LED	21,6w	240,60	0,25

* Se suministra de manera estandar con LED 6500° K

OPCIONES LED	Ref. 83	Ref. 85	Ref. 86
IRC / Temperatura de color	3300°K	5400°K	6500°K
Osram Dragon - X	•	•	•

Incremento accesorios	€
Ref. 3208 LED Rojo	66,00
Ref. 3209 LED Verde	66,00
Ref. 3210 LED Azul	66,00

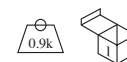
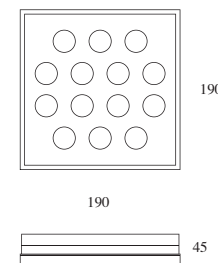

Ejemplo para componer referencia con opciones

Kuga LED 5400°K

Ref. 3202 01 85

Blanco



Plafones cristal

Grado de protección IP20

- Material:** Chapa de acero con recubrimiento de pintura al horno o baño electrolítico.
- Optica:** Difusor de cristal blanco mate.
- Alimentación:** Directamente a red 220v.
- Lámparas:** Admite lámparas para E-14.
- Instalación:** Directamente a techo mediante tornillería (no suministrada).
- Colores:** Blanco, negro, dorado, cromo mate y titanio.
Colores RAL bajo pedido.



Plafón 25 cm 1 lámpara

NO incluye lámparas

Ref.	Color	Lámpara	Portalámp.	W	€	RAEE lum.
E-14 810 01	Blanco	-	E-14	Max.100w	14,52	0,25
810 02	Negro	-	E-14	Max.100w	27,91	0,25
810 03	Dorado	-	E-14	Max.100w	27,91	0,25
810 52	Cromo mate	-	E-14	Max.100w	27,91	0,25
810 90	Titanio	-	E-14	Max.100w	27,91	0,25

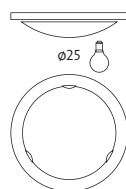

Plafón 30 cm 2 lámparas

NO incluye lámparas

Ref.	Color	Lámpara	Portalámp.	W	€	RAEE lum.
E-14 811 01	Blanco	-	E-14	Max.100w	17,81	0,25
811 02	Negro	-	E-14	Max.100w	34,79	0,25
811 03	Dorado	-	E-14	Max.100w	34,79	0,25
811 52	Cromo mate	-	E-14	Max.100w	34,79	0,25
811 90	Titanio	-	E-14	Max.100w	34,79	0,25

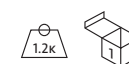
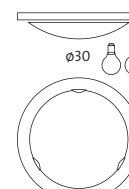

Plafón 36 cm 2 lámparas

NO incluye lámparas

Ref.	Color	Lámpara	Portalámp.	W	€	RAEE lum.
E-14 812 01	Blanco	-	E-14	Max.100w	21,42	0,25
812 02	Negro	-	E-14	Max.100w	38,41	0,25
812 03	Dorado	-	E-14	Max.100w	38,41	0,25
812 52	Cromo mate	-	E-14	Max.100w	38,41	0,25
812 90	Titanio	-	E-14	Max.100w	38,41	0,25

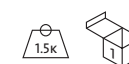
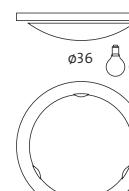



Bravia superficie

Grado de protección IP20

- Material:** Aluminio y metacrilado.
- Optica:** Ópticas incorporadas en las lámparas.
- Alimentación:** Todos los modelos incluyen equipos electrónicos adecuados al tipo de lámpara y potencia a usar.
- Lámparas:** Admite lámparas halógenas y lámparas LED, adecuadas para uso doméstico o comercial.
- Instalación:** Directamente a techo.
- Colores:** Aluminio natural y metacrilato.



Bravia superficie cuadrado

Incluye portalámparas GU-10

Ref.	Color	Lámpara	Portalámp.	W	€
1044GU 00	Al. natural	-	GU-10	-	59,94

Incluye lámpara DIRECTA 220v GU-10



Ref.	Color	Lámpara	Portalámp.	W	€	RAEE lum.
1044U 00	Al. natural	220v50w	GU-10	50w	62,52	0,25

* Se suministra de manera standar con lámpara apertura 36°

Incluye lámpara LED 4W



Ref.	Color	Lámpara	Port.	W	€	RAEE lum. lámp.
1044L 00 04	Al. natural	LED	GU-10	4w	99,29	0,25 0,20

* Se suministra de manera standar con lámpara 3100° K

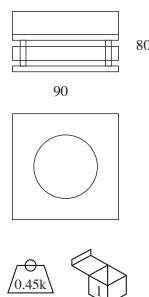

Bravia superficie circular

Incluye portalámparas GU5.3

Ref.	Color	Lámpara	Portalámp.	W	€
1043 00	Al. natural	-	GU5.3	-	57,68

Incluye portalámparas GU-10

Ref.	Color	Lámpara	Portalámp.	W	€
1043GU 00	Al. natural	GU-10	-	-	59,01

Incluye lámpara DIRECTA 220v GU-10



Ref.	Color	Lámpara	Portalámp.	W	€	RAEE lum.
1043U 00	Al. natural	220v50w	GU-10	50w	61,59	0,25

* Se suministra de manera standar con lámpara apertura 36°

Incluye lámpara LED 4W



Ref.	Color	Lámpara	Port.	W	€	RAEE lum. lámp.
1043L 00 04	Al. natural	LED	GU-10	4w	98,36	0,25 0,20

* Se suministra de manera standar con lámpara 3100° K

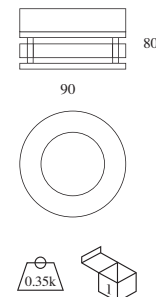

Orientable superficie GU-10

Grado de protección IP20

- Material:** Chapa de acero con recubrimiento de pintura al horno o baño electrolítico.
- Optica:** Ópticas incorporadas en las lámparas.
- Alimentación:** Directamente a 220v.
- Lámparas:** Admite lámparas halógenas GU-10, adecuadas para uso doméstico o comercial.
- Instalación:** Directamente a techo mediante tornillería (no suministrada).
- Colores:** Blanco, negro, dorado, cromo, cromo mate y titanio. Colores RAL bajo pedido.

Incluye lámpara HALÓGENA GU-10

Ref.	Color	Lámpara	Portalámp.	W	€	RAEE lum.
 295 01 50	Blanco	220v50w	GU-10	50w	25,13	0,25
295 02 50	Negro	220v50w	GU-10	50w	35,22	0,25
295 03 50	Dorado	220v50w	GU-10	50w	35,22	0,25
295 05 50	Cromo	220v50w	GU-10	50w	35,22	0,25
295 52 50	Cromo mate	220v50w	GU-10	50w	35,22	0,25
295 90 50	Titanio	220v50w	GU-10	50w	35,22	0,25

* Se suministra de manera standar con lámpara apertura 40°

* Se suministra de manera standar con lámpara 4000° K

Incluye lámpara LED 4w

Ref.	Color	Lámpara	Portalámp.	W	€	RAEE lum.
 295 01 04	Blanco	LED	GU-10	4w	77,19	0,25
295 02 04	Negro	LED	GU-10	4w	87,28	0,25
295 03 04	Dorado	LED	GU-10	4w	87,28	0,25
295 05 04	Cromo	LED	GU-10	4w	87,28	0,25
295 52 04	Cromo mate	LED	GU-10	4w	87,28	0,25
295 90 04	Titanio	LED	GU-10	4w	87,28	0,25

* Se suministra de manera standar con lámpara 3000° K

Fijo superficie GU-10

Grado de protección IP20

- Material:** Chapa de acero con recubrimiento de pintura al horno o baño electrolítico.
- Optica:** Ópticas incorporadas en las lámparas.
- Alimentación:** Directamente a 220v.
- Lámparas:** Admite lámparas halógenas GU-10, adecuadas para uso doméstico o comercial.
- Instalación:** Directamente a techo mediante tornillería (no suministrada).
- Colores:** Blanco, negro, dorado, croma, cromo mate y titanio. Colores RAL bajo pedido.

Incluye lámpara HALÓGENA GU-10

Ref.	Color	Lámpara	Portalámp.	W	€	RAEE lum.
 296 01 50	Blanco	220v50w	GU-10	50w	29,97	0,25
296 02 50	Negro	220v50w	GU-10	50w	35,12	0,25
296 03 50	Dorado	220v50w	GU-10	50w	35,12	0,25
296 05 50	Cromo	220v50w	GU-10	50w	35,12	0,25
296 52 50	Cromo mate	220v50w	GU-10	50w	35,12	0,25
296 90 50	Titanio	220v50w	GU-10	50w	35,12	0,25

* Se suministra de manera standar con lámpara apertura 40°

* Se suministra de manera standar con lámpara 4000° K

Incluye lámpara LED 4w

Ref.	Color	Lámpara	Portalámp.	W	€	RAEE lum.
 296 01 04	Blanco	LED	GU-10	4w	87,28	0,25
296 02 04	Negro	LED	GU-10	4w	122,40	0,25
296 03 04	Dorado	LED	GU-10	4w	122,40	0,25
296 05 04	Cromo	LED	GU-10	4w	122,40	0,25
296 52 04	Cromo mate	LED	GU-10	4w	122,40	0,25
296 90 04	Titanio	LED	GU-10	4w	122,40	0,25

* Se suministra de manera standar con lámpara 3000° K

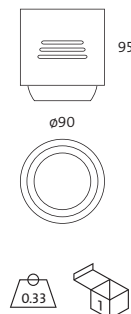

Incluye lámpara LED 7w

Ref.	Color	Lámpara	Portalámp.	W	€	RAEE lum.
 295 01 07	Blanco	LED	GU-10	7w	86,10	0,25
295 02 07	Negro	LED	GU-10	7w	99,80	0,25
295 03 07	Dorado	LED	GU-10	7w	99,80	0,25
295 05 07	Cromo	LED	GU-10	7w	99,80	0,25
295 52 07	Cromo mate	LED	GU-10	7w	99,80	0,25
295 90 07	Titanio	LED	GU-10	7w	99,80	0,25

* Se suministra de manera standar con lámpara 3000° K regulable.

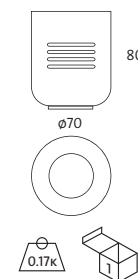

Incluye lámpara LED 7w

Ref.	Color	Lámpara	Portalámp.	W	€	RAEE lum.
 296 01 07	Blanco	LED	GU-10	7w	99,90	0,25
296 02 07	Negro	LED	GU-10	7w	137,10	0,25
296 03 07	Dorado	LED	GU-10	7w	137,10	0,25
296 05 07	Cromo	LED	GU-10	7w	137,10	0,25
296 52 07	Cromo mate	LED	GU-10	7w	137,10	0,25
296 90 07	Titanio	LED	GU-10	7w	137,10	0,25

* Se suministra de manera standar con lámpara 3000° K regulable

Orientable superficie

Grado de protección IP20

- Material:** Chapa de acero con recubrimiento de pintura al horno o baño electrolítico.
- Optica:** Ópticas incorporadas en las lámparas.
- Alimentación:** Incluye equipos electrónicos adecuado al tipo de lámpara y potencia a usar.
- Lámparas:** Admite lámparas halógenas dicróicas y lámparas LED, adecuadas para uso doméstico o comercial.
- Instalación:** Directamente a techo mediante tornillería (no suministrada).
- Colores:** Blanco, negro, dorado, cromo, cromo mate y titanio. Colores RAL bajo pedido.

Incluye equipo electrónico y lámpara HALÓGENA DICROICA

Ref.	Color	Lámpara	Portalámp.	W	€	RAEE lum.	
208 01 50	Blanco	12v220v	GU5.3	50w	59,11	0,25	0,25
208 02 50	Negro	12v220v	GU5.3	50w	67,47	0,25	0,25
208 03 50	Dorado	12v220v	GU5.3	50w	67,47	0,25	0,25
208 05 50	Cromo	12v220v	GU5.3	50w	67,47	0,25	0,25
208 52 50	Cromo mate	12v220v	GU5.3	50w	67,47	0,25	0,25
208 90 50	Titanio	12v220v	GU5.3	50w	67,47	0,25	0,25

* Se suministra de manera standar con lámpara apertura 36°

Incluye driver y lámpara MR16 LED RGB

Ref.	Color	Lámp.	Port.	W	€	RAEE lum.	
208L 01 03	Blanco	LED	GU5.3	3w	110,50	0,25	0,20
208L 02 03	Negro	LED	GU5.3	3w	118,87	0,25	0,20
208L 03 03	Dorado	LED	GU5.3	3w	118,87	0,25	0,20
208L 05 03	Cromo	LED	GU5.3	3w	118,87	0,25	0,20
208L 52 03	Cromo mate	LED	GU5.3	3w	118,87	0,25	0,20
208L 90 03	Titanio	LED	GU5.3	3w	118,87	0,25	0,20

Incluye driver y lámpara LED 5w

Ref.	Color	Lámp.	Port.	W	€	RAEE lum.	
208L 01 05	Blanco	LED	GU5.3	5w	99,01	0,25	0,20
208L 02 05	Negro	LED	GU5.3	5w	107,37	0,25	0,20
208L 03 05	Dorado	LED	GU5.3	5w	107,37	0,25	0,20
208L 05 05	Cromo	LED	GU5.3	5w	107,37	0,25	0,20
208L 52 05	Cromo mate	LED	GU5.3	5w	107,37	0,25	0,20
208L 90 05	Titanio	LED	GU5.3	5w	107,37	0,25	0,20

* Se suministra de manera standar con lámpara 3100° K

Incluye driver y lámpara LED 7w

Ref.	Color	Lámp.	Port.	W	€	RAEE lum.	
208L 01 07	Blanco	LED	GU5.3	7w	113,10	0,25	0,20
208L 02 07	Negro	LED	GU5.3	7w	121,24	0,25	0,20
208L 03 07	Dorado	LED	GU5.3	7w	121,24	0,25	0,20
208L 05 07	Cromo	LED	GU5.3	7w	121,24	0,25	0,20
208L 52 07	Cromo mate	LED	GU5.3	7w	121,24	0,25	0,20
208L 90 07	Titanio	LED	GU5.3	7w	121,24	0,25	0,20

* Se suministra de manera standar con lámpara 3000° K regulable

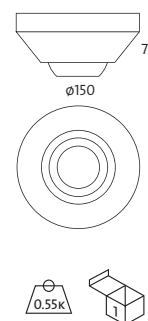

Incremento por accesorios

Ref.	Controlador para lámpara MR16 LED RGB	€
3080	Controlador para lámpara MR16 LED RGB	6,60

* Controla un número ilimitado de lámparas en un radio de 2 metros y un ángulo de 120°.

Plafones y regletas

Grado de protección IP20

- Material:** Chapa de acero con recubrimiento de pintura al horno y baño electro-lítico.
- Optica:** Ópticas incorporadas en las lámparas.
- Alimentación:** Incluye equipos electrónicos adecuado al tipo de lámpara y potencia a usar.
- Lámparas:** Admite lámparas halógenas dicroicas y lámparas LED, adecuadas para uso doméstico o comercial.
- Instalación:** Directamente a techo mediante tornillería (no suministrada).
- Colores:** Blanco, negro, dorado, grafito, cromo, cromo mate y titanio.



Plafón 1 foco

Incluye equipo electrónico y lámpara HALÓGENA DICROICA

Ref.	Color	Lámpara	Portalámp.	W	€	RAEE lum.
 231 01 50	Blanco	12v50w	GU5.3	50w	44,94	0,25
231 02 50	Negro	12v50w	GU5.3	50w	51,31	0,25
231 03 50	Dorado	12v50w	GU5.3	50w	51,31	0,25
231 04 50	Grafito	12v50w	GU5.3	50w	51,31	0,25
231 05 50	Cromado	12v50w	GU5.3	50w	51,31	0,25
231 52 50	Cromo mate	12v50w	GU5.3	50w	51,31	0,25
231 90 50	Titanio	12v50w	GU5.3	50w	51,31	0,25

* Se suministra de manera standar con lámpara apertura 36°

Incluye driver y lámpara LED 5W

Ref.	Color	Lámp.	Port.	W	€	RAEE lum.	lámp.
 LED 231L 01 05	Blanco	LED	GU5.3	5w	89,54	0,25	0,20
231L 02 05	Negro	LED	GU5.3	5w	95,91	0,25	0,20
231L 03 05	Dorado	LED	GU5.3	5w	95,91	0,25	0,20
231L 04 05	Grafito	LED	GU5.3	5w	95,91	0,25	0,20
231L 05 05	Cromado	LED	GU5.3	5w	95,91	0,25	0,20
231L 52 05	Cromo mate	LED	GU5.3	5w	95,91	0,25	0,20
231L 90 05	Titanio	LED	GU5.3	5w	95,91	0,25	0,20

* Se suministra de manera standar con lámpara 3100° K

Incluye driver y lámpara MR16 LED RGB

Ref.	Color	Lámp.	Port.	W	€	RAEE lum.	lámp.
 LED 231L 01 03	Blanco	LED	GU5.3	3w	96,34	0,25	0,20
231L 02 03	Negro	LED	GU5.3	3w	102,71	0,25	0,20
231L 03 03	Dorado	LED	GU5.3	3w	102,71	0,25	0,20
231L 04 03	Grafito	LED	GU5.3	3w	102,71	0,25	0,20
231L 05 03	Cromado	LED	GU5.3	3w	102,71	0,25	0,20
231L 52 03	Cromo mate	LED	GU5.3	3w	102,71	0,25	0,20
231L 90 03	Titanio	LED	GU5.3	3w	102,71	0,25	0,20

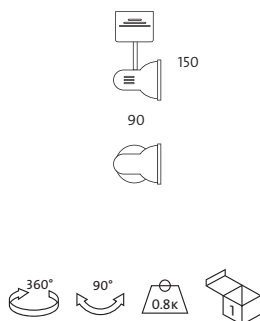

Regleta 2 focos

Incluye equipo electrónico y lámpara HALÓGENA DICROICA

Ref.	Color	Lámpara	Portalámp.	W	€	RAEE lum.
 232 01 50	Blanco	12v50w	GU5.3	50w	67,50	0,25
232 02 50	Negro	12v50w	GU5.3	50w	86,93	0,25
232 03 50	Dorado	12v50w	GU5.3	50w	86,93	0,25
232 04 50	Grafito	12v50w	GU5.3	50w	86,93	0,25
232 05 50	Cromado	12v50w	GU5.3	50w	86,93	0,25
232 52 50	Cromo mate	12v50w	GU5.3	50w	86,93	0,25
232 90 50	Titanio	12v50w	GU5.3	50w	86,93	0,25

* Se suministra de manera standar con lámpara apertura 36°

Incluye driver y lámpara LED 5W

Ref.	Color	Lámp.	Port.	W	€	RAEE lum.	lámp.
 LED 232L 01 05	Blanco	LED	GU5.3	5w	156,70	0,25	0,40
232L 02 05	Negro	LED	GU5.3	5w	176,13	0,25	0,40
232L 03 05	Dorado	LED	GU5.3	5w	176,13	0,25	0,40
232L 04 05	Grafito	LED	GU5.3	5w	176,13	0,25	0,40
232L 05 05	Cromado	LED	GU5.3	5w	176,13	0,25	0,40
232L 52 05	Cromo mate	LED	GU5.3	5w	176,13	0,25	0,40
232L 90 05	Titanio	LED	GU5.3	5w	176,13	0,25	0,40

* Se suministra de manera standar con lámpara 3100° K

Incluye driver y lámpara MR16 LED RGB

Ref.	Color	Lámp.	Port.	W	€	RAEE lum.	lámp.
 LED 232L 01 03	Blanco	LED	GU5.3	3w	170,30	0,25	0,40
232L 02 03	Negro	LED	GU5.3	3w	189,72	0,25	0,40
232L 03 03	Dorado	LED	GU5.3	3w	189,72	0,25	0,40
232L 04 03	Grafito	LED	GU5.3	3w	189,72	0,25	0,40
232L 05 03	Cromado	LED	GU5.3	3w	189,72	0,25	0,40
232L 52 03	Cromo mate	LED	GU5.3	3w	189,72	0,25	0,40
232L 90 03	Titanio	LED	GU5.3	3w	189,72	0,25	0,40

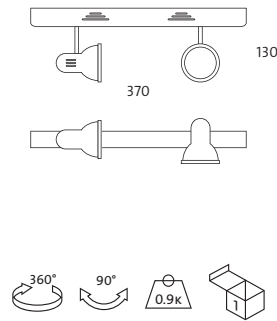

Regleta 3 focos

Incluye equipo electrónico y lámpara HALÓGENA DICROICA

Ref.	Color	Lámpara	Portalámp.	W	€	RAEE lum.
233 01 50	Blanco	12v50w	GU5.3	50w	104,94	0,25
233 02 50	Negro	12v50w	GU5.3	50w	122,71	0,25
233 03 50	Dorado	12v50w	GU5.3	50w	122,71	0,25
233 04 50	Grafito	12v50w	GU5.3	50w	122,71	0,25
233 05 50	Cromado	12v50w	GU5.3	50w	122,71	0,25
233 52 50	Cromo mate	12v50w	GU5.3	50w	122,71	0,25
233 90 50	Titanio	12v50w	GU5.3	50w	122,71	0,25

* Se suministra de manera standar con lámpara apertura 36°

Incluye driver y lámpara LED 5W

Ref.	Color	Lámp.	Port.	W	€	RAEE lum. lámp.
233L 01 05	Blanco	LED	GU5.3	5w	238,71	0,25 0,60
233L 02 05	Negro	LED	GU5.3	5w	256,51	0,25 0,60
233L 03 05	Dorado	LED	GU5.3	5w	256,51	0,25 0,60
233L 04 05	Grafito	LED	GU5.3	5w	256,51	0,25 0,60
233L 05 05	Cromado	LED	GU5.3	5w	256,51	0,25 0,60
233L 52 05	Cromo mate	LED	GU5.3	5w	256,51	0,25 0,60
233L 90 05	Titanio	LED	GU5.3	5w	256,51	0,25 0,60

* Se suministra de manera standar con lámpara 3100° K

Incluye driver y lámpara MR16 LED RGB

Ref.	Color	Lámp.	Port.	W	€	RAEE lum. lámp.
233L 01 03	Blanco	LED	GU5.3	3w	259,10	0,25 0,60
233L 02 03	Negro	LED	GU5.3	3w	276,90	0,25 0,60
233L 03 03	Dorado	LED	GU5.3	3w	276,90	0,25 0,60
233L 04 03	Grafito	LED	GU5.3	3w	276,90	0,25 0,60
233L 05 03	Cromado	LED	GU5.3	3w	276,90	0,25 0,60
233L 52 03	Cromo mate	LED	GU5.3	3w	276,90	0,25 0,60
233L 90 03	Titanio	LED	GU5.3	3w	276,90	0,25 0,60

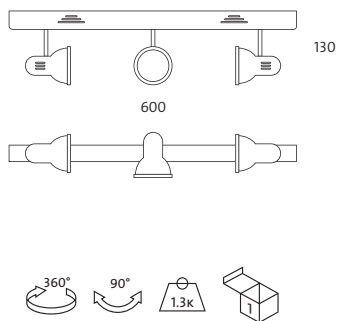

Incremento por accesorios		€
Ref. 3080	Controlador para lámpara MR16 LED RGB	6,60

* Controla un número ilimitado de lámparas en un radio de 2 metros y un ángulo de 120°.

Plafón 3 focos

Incluye equipo electrónico y lámpara HALÓGENA DICROICA

Ref.	Color	Lámpara	Portalámp.	W	€	RAEE lum.
243 01 50	Blanco	12v50w	GU5.3	50w	115,19	0,25
243 02 50	Negro	12v50w	GU5.3	50w	130,54	0,25
243 03 50	Dorado	12v50w	GU5.3	50w	130,54	0,25
243 04 50	Grafito	12v50w	GU5.3	50w	130,54	0,25
243 05 50	Cromado	12v50w	GU5.3	50w	130,54	0,25
243 52 50	Cromo mate	12v50w	GU5.3	50w	130,54	0,25
243 90 50	Titanio	12v50w	GU5.3	50w	130,54	0,25

* Se suministra de manera standar con lámpara apertura 36°

Incluye driver y lámpara LED 5W

Ref.	Color	Lámp.	Port.	W	€	RAEE lum. lámp.
243L 01 05	Blanco	LED	GU5.3	5w	248,99	0,25 0,60
243L 02 05	Negro	LED	GU5.3	5w	264,33	0,25 0,60
243L 03 05	Dorado	LED	GU5.3	5w	264,33	0,25 0,60
243L 04 05	Grafito	LED	GU5.3	5w	264,33	0,25 0,60
243L 05 05	Cromado	LED	GU5.3	5w	264,33	0,25 0,60
243L 52 05	Cromo mate	LED	GU5.3	5w	264,33	0,25 0,60
243L 90 05	Titanio	LED	GU5.3	5w	264,33	0,25 0,60

* Se suministra de manera standar con lámpara 3100° K

Incluye driver y lámpara MR16 LED RGB

Ref.	Color	Lámp.	Port.	W	€	RAEE lum. lámp.
243L 01 03	Blanco	LED	GU5.3	3w	269,38	0,25 0,60
243L 02 03	Negro	LED	GU5.3	3w	284,73	0,25 0,60
243L 03 03	Dorado	LED	GU5.3	3w	284,73	0,25 0,60
243L 04 03	Grafito	LED	GU5.3	3w	284,73	0,25 0,60
243L 05 03	Cromado	LED	GU5.3	3w	284,73	0,25 0,60
243L 52 03	Cromo mate	LED	GU5.3	3w	284,73	0,25 0,60
243L 90 03	Titanio	LED	GU5.3	3w	284,73	0,25 0,60

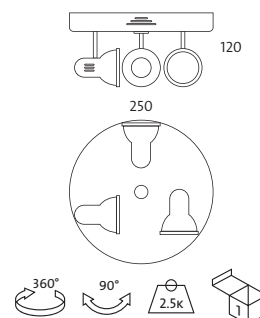

Plafones y regletas

Grado de protección IP20

- Material:** Cristal y chapa de acero cromada, con recubrimiento de pintura al horno o baño electrolítico.
- Optica:** Ópticas incorporadas en las lámparas.
- Alimentación:** Incluye equipos electrónicos adecuado al tipo de lámpara y potencia a usar.
- Lámparas:** Admite lámparas halógenas dicróicas y lámparas LED, adecuadas para uso doméstico o comercial.
- Instalación:** Directamente a techo mediante tornillería (no suministrada).
- Colores:** Blanco, negro, dorado, grafito, cromo, cromo mate y titanio.



Plafón 1 foco

Incluye equipo electrónico y lámpara HALÓGENA DICROICA

Ref.	Color	Lámpara	Portalámp.	W	€	RAEE lum.
251 01 XX 50	Blanco	12v50w	GU5.3	50w	53,51	0,25
251 02 XX 50	Negro	12v50w	GU5.3	50w	59,13	0,25
251 03 XX 50	Dorado	12v50w	GU5.3	50w	59,13	0,25
251 05 XX 50	Cromado	12v50w	GU5.3	50w	59,13	0,25
251 52 XX 50	Cromo mate	12v50w	GU5.3	50w	59,13	0,25
251 90 XX 50	Titanio	12v50w	GU5.3	50w	59,13	0,25

* **XX** Referencia opción color de cristal
 * Se suministra de manera standar con lámpara apertura 36°



Incluye driver y lámpara LED 5W

Ref.	Color	Lámp.	Port.	W	€	RAEE lum. lámp.
251L 01 XX 05	Blanco	LED	GU5.3	5w	98,11	0,25 0,20
251L 02 XX 05	Negro	LED	GU5.3	5w	104,07	0,25 0,20
251L 03 XX 05	Dorado	LED	GU5.3	5w	104,07	0,25 0,20
251L 05 XX 05	Cromado	LED	GU5.3	5w	104,07	0,25 0,20
251L 52 XX 05	Cromo mate	LED	GU5.3	5w	104,07	0,25 0,20
251L 90 XX 05	Titanio	LED	GU5.3	5w	104,07	0,25 0,20

* **XX** Referencia opción color de cristal
 * Se suministra de manera standar con lámpara 3100° K



Incluye driver y lámpara LED RGB 3W

Ref.	Color	Lámp.	Port.	W	€	RAEE lum. lámp.
251L 01 XX 03	Blanco	LED	GU5.3	3w	104,91	0,25 0,20
251L 02 XX 03	Negro	LED	GU5.3	3w	110,86	0,25 0,20
251L 03 XX 03	Dorado	LED	GU5.3	3w	110,86	0,25 0,20
251L 05 XX 03	Cromado	LED	GU5.3	3w	110,86	0,25 0,20
251L 52 XX 03	Cromo mate	LED	GU5.3	3w	110,86	0,25 0,20
251L 90 XX 03	Titanio	LED	GU5.3	3w	110,86	0,25 0,20

* **XX** Referencia opción color de cristal

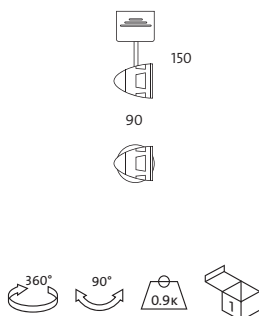

Regleta 2 focos

Incluye equipo electrónico y lámpara HALÓGENA DICROICA

Ref.	Color	Lámpara	Portalámp.	W	€	RAEE lum.
262 01 XX 50	Blanco	12v50w	GU5.3	50w	81,68	0,25
262 02 XX 50	Negro	12v50w	GU5.3	50w	99,82	0,25
262 03 XX 50	Dorado	12v50w	GU5.3	50w	99,82	0,25
262 05 XX 50	Cromado	12v50w	GU5.3	50w	99,82	0,25
262 52 XX 50	Cromo mate	12v50w	GU5.3	50w	99,82	0,25
262 90 XX 50	Titanio	12v50w	GU5.3	50w	99,82	0,25

* **XX** Referencia opción color de cristal
 * Se suministra de manera standar con lámpara apertura 36°



Incluye driver y lámpara LED 5W

Ref.	Color	Lámp.	Port.	W	€	RAEE lum. lámp.
262L 01 XX 05	Blanco	LED	GU5.3	5w	171,26	0,25 0,40
262L 02 XX 05	Negro	LED	GU5.3	5w	192,01	0,25 0,40
262L 03 XX 05	Dorado	LED	GU5.3	5w	192,01	0,25 0,40
262L 05 XX 05	Cromado	LED	GU5.3	5w	192,01	0,25 0,40
262L 52 XX 05	Cromo mate	LED	GU5.3	5w	192,01	0,25 0,40
262L 90 XX 05	Titanio	LED	GU5.3	5w	192,01	0,25 0,40

* **XX** Referencia opción color de cristal
 * Se suministra de manera standar con lámpara 3100° K



Incluye driver y lámpara LED RGB 3W

Ref.	Color	Lámp.	Port.	W	€	RAEE lum. lámp.
262L 01 XX 03	Blanco	LED	GU5.3	3w	186,92	0,25 0,40
262L 02 XX 03	Negro	LED	GU5.3	3w	205,60	0,25 0,40
262L 03 XX 03	Dorado	LED	GU5.3	3w	205,60	0,25 0,40
262L 05 XX 03	Cromado	LED	GU5.3	3w	205,60	0,25 0,40
262L 52 XX 03	Cromo mate	LED	GU5.3	3w	205,60	0,25 0,40
262L 90 XX 03	Titanio	LED	GU5.3	3w	205,60	0,25 0,40

* **XX** Referencia opción color de cristal

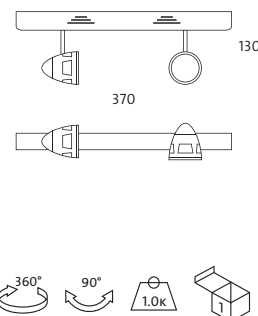



Plafones y regletas

Regleta 3 focos

Incluye equipo electrónico y lámpara HALÓGENA DICROICA

Ref.	Color	Lámpara	Portalámp.	W	€	RAEE lum.
263 01 XX 50	Blanco	12v50w	GU5.3	50w	121,36	0,25
263 02 XX 50	Negro	12v50w	GU5.3	50w	140,53	0,25
263 03 XX 50	Dorado	12v50w	GU5.3	50w	140,53	0,25
263 05 XX 50	Cromado	12v50w	GU5.3	50w	140,53	0,25
263 52 XX 50	Cromo mate	12v50w	GU5.3	50w	140,53	0,25
263 90 XX 50	Titanio	12v50w	GU5.3	50w	140,53	0,25

* XX Referencia opción color de cristal

* Se suministra de manera standar con lámpara apertura 36°



Plafón 3 focos

Incluye driver y lámpara LED 5W

Ref.	Color	Lámp.	Port.	W	€	RAEE lum. lámp.
263L 01 XX 05	Blanco	LED	GU5.3	5w	258,79	0,25 0,60
263L 02 XX 05	Negro	LED	GU5.3	5w	274,33	0,25 0,60
263L 03 XX 05	Dorado	LED	GU5.3	5w	274,33	0,25 0,60
263L 05 XX 05	Cromado	LED	GU5.3	5w	274,33	0,25 0,60
263L 52 XX 05	Cromo mate	LED	GU5.3	5w	274,33	0,25 0,60
263L 90 XX 05	Titanio	LED	GU5.3	5w	274,33	0,25 0,60

* XX Referencia opción color de cristal

* Se suministra de manera standar con lámpara 3100° K

Incluye equipo electrónico y lámpara HALÓGENA DICROICA

Ref.	Color	Lámpara	Portalámp.	W	€	RAEE lum.
253 01 XX 50	Blanco	12v50w	GU5.3	50w	137,50	0,25
253 02 XX 50	Negro	12v50w	GU5.3	50w	150,68	0,25
253 03 XX 50	Dorado	12v50w	GU5.3	50w	150,68	0,25
253 05 XX 50	Cromado	12v50w	GU5.3	50w	150,68	0,25
253 52 XX 50	Cromo mate	12v50w	GU5.3	50w	150,68	0,25
253 90 XX 50	Titanio	12v50w	GU5.3	50w	150,68	0,25

* XX Referencia opción color de cristal

* Se suministra de manera standar con lámpara apertura 36°

Incluye driver y lámpara LED RGB 3W

Ref.	Color	Lámp.	Port.	W	€	RAEE lum. lámp.
263L 01 XX 03	Blanco	LED	GU5.3	3w	279,19	0,25 0,60
263L 02 XX 03	Negro	LED	GU5.3	3w	294,72	0,25 0,60
263L 03 XX 03	Dorado	LED	GU5.3	3w	294,72	0,25 0,60
263L 05 XX 03	Cromado	LED	GU5.3	3w	294,72	0,25 0,60
263L 52 XX 03	Cromo mate	LED	GU5.3	3w	294,72	0,25 0,60
263L 90 XX 03	Titanio	LED	GU5.3	3w	294,72	0,25 0,60

* XX Referencia opción color de cristal

Incluye driver y lámpara LED 5W

Ref.	Color	Lámp.	Port.	W	€	RAEE lum. lámp.
253L 01 XX 05	Blanco	LED	GU5.3	5w	273,30	0,25 0,60
253L 02 XX 05	Negro	LED	GU5.3	5w	284,48	0,25 0,60
253L 03 XX 05	Dorado	LED	GU5.3	5w	284,48	0,25 0,60
253L 05 XX 05	Cromado	LED	GU5.3	5w	284,48	0,25 0,60
253L 52 XX 05	Cromo mate	LED	GU5.3	5w	284,48	0,25 0,60
253L 90 XX 05	Titanio	LED	GU5.3	5w	284,48	0,25 0,60

* XX Referencia opción color de cristal

* Se suministra de manera standar con lámpara 3100° K

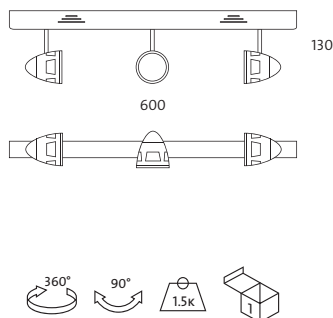

OPCIONES

Color de cristal		
	Ref. 06	Blanco mate
	Ref. 08	Azul
	Ref. 09	Verde

Incremento por accesorios		€
Ref. 3080	Controlador para lámpara MR16 LED RGB	6,60

* Controla un número ilimitado de lámparas en un radio de 2 metros y un ángulo de 120°.

Ejemplo para componer referencia con opciones

Regleta 3 focos LED 5w

Ref. 263L 03 05 03

Dorado Cristal blanco mate

Plafones y regletas R-63

Grado de protección IP20

- Material:** Chapa de acero con recubrimiento de pintura al horno o baño electrolítico.
- Optica:** Opticas incorporadas en las lámparas.
- Alimentación:** Directamente a red 220v.
- Lámparas:** Admite lámparas para E-27 y R-63
- Instalación:** Directamente a techo mediante tornillería (no suministrada).
- Colores:** Blanco, negro, dorado, cromo mate y titanio. Otros colores bajo pedido.



Plafón 1 foco

NO incluye lámpara

Ref.	Color	Lámpara	Portalámp.	W	€	RAEE lum.
331 01	Blanco	-	E-27	-	12,60	0,25
331 02	Negro	-	E-27	-	22,66	0,25
331 03	Dorado	-	E-27	-	22,66	0,25
331 52	Cromo mate	-	E-27	-	22,66	0,25
331 90	Titanio	-	E-27	-	22,66	0,25

Incluye lámpara R-63



Ref.	Color	Lámpara	Portalámp.	W	€	RAEE lum.
331 01 60	Blanco	R-63	E-27	60w	15,38	0,25
331 02 60	Negro	R-63	E-27	60w	26,47	0,25
331 03 60	Dorado	R-63	E-27	60w	26,47	0,25
331 52 60	Cromo mate	R-63	E-27	60w	26,47	0,25
331 90 60	Titanio	R-63	E-27	60w	26,47	0,25

Incluye lámpara LED R-63 320 lúmenes



Ref.	Color	Lámpara	Portalámp.	W	€	RAEE lum. lámp.
331 01 06	Blanco	LED	E-27	6w	69,77	0,25 0,20
331 02 06	Negro	LED	E-27	6w	79,82	0,25 0,20
331 03 06	Dorado	LED	E-27	6w	79,82	0,25 0,20
331 52 06	Cromo mate	LED	E-27	6w	79,82	0,25 0,20
331 90 06	Titanio	LED	E-27	6w	79,82	0,25 0,20

* Se suministra de manera standar con lámpara 4000° K

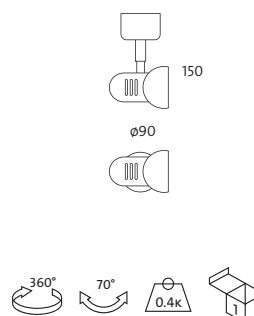

Plafón 2 focos

NO incluye lámpara

Ref.	Color	Lámpara	Portalámp.	W	€	RAEE lum.
342 01	Blanco	-	E-27	-	25,64	0,25
342 02	Negro	-	E-27	-	50,67	0,25
342 03	Dorado	-	E-27	-	50,67	0,25
342 52	Cromo mate	-	E-27	-	50,67	0,25
342 90	Titanio	-	E-27	-	50,67	0,25

Incluye lámpara R-63



Ref.	Color	Lámpara	Portalámp.	W	€	RAEE lum.
342 01 60	Blanco	R-63	E-27	60w	31,82	0,25
342 02 60	Negro	R-63	E-27	60w	56,85	0,25
342 03 60	Dorado	R-63	E-27	60w	56,85	0,25
342 52 60	Cromo mate	R-63	E-27	60w	56,85	0,25
342 90 60	Titanio	R-63	E-27	60w	56,85	0,25

Incluye lámpara LED R-63 320 lúmenes



Ref.	Color	Lámpara	Portalámp.	W	€	RAEE lum. lámp.
342 01 06	Blanco	LED	E-27	6w	139,97	0,25 0,40
342 02 06	Negro	LED	E-27	6w	165,00	0,25 0,40
342 03 06	Dorado	LED	E-27	6w	165,00	0,25 0,40
342 52 06	Cromo mate	LED	E-27	6w	165,00	0,25 0,40
342 90 06	Titanio	LED	E-27	6w	165,00	0,25 0,40

* Se suministra de manera standar con lámpara 4000° K

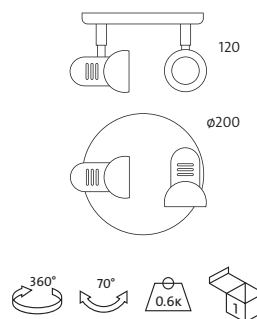



Plafones y regletas R-63

Plafón 3 focos

NO incluye lámpara

Ref.	Color	Lámpara	Portalámp.	W	€	RAEE lum.
343 01	Blanco	-	E-27	-	34,91	0,25
343 02	Negro	-	E-27	-	67,26	0,25
343 03	Dorado	-	E-27	-	67,26	0,25
343 52	Cromo mate	-	E-27	-	67,26	0,25
343 90	Titanio	-	E-27	-	67,26	0,25

Incluye lámpara R-63



Ref.	Color	Lámpara	Portalámp.	W	€	RAEE lum.
343 01 60	Blanco	R-63	E-27	60w	43,26	0,25
343 02 60	Negro	R-63	E-27	60w	76,02	0,25
343 03 60	Dorado	R-63	E-27	60w	76,02	0,25
343 52 60	Cromo mate	R-63	E-27	60w	76,02	0,25
343 90 60	Titanio	R-63	E-27	60w	76,02	0,25

Incluye lámpara LED R-63 320 lúmenes



Ref.	Color	Lámpara	Portalámp.	W	€	RAEE lum. lámp.
343 01 06	Blanco	LED	E-27	6w	206,41	0,25 0,60
343 02 06	Negro	LED	E-27	6w	247,33	0,25 0,60
343 03 06	Dorado	LED	E-27	6w	247,33	0,25 0,60
343 52 06	Cromo mate	LED	E-27	6w	247,33	0,25 0,60
343 90 06	Titanio	LED	E-27	6w	247,33	0,25 0,60

* Se suministra de manera standar con lámpara 4000° K

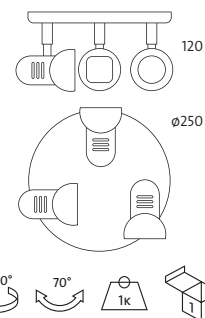

Regleta 2 focos

NO incluye lámpara

Ref.	Color	Lámpara	Portalámp.	W	€	RAEE lum.
332 01	Blanco	-	E-27	-	22,35	0,25
332 02	Negro	-	E-27	-	41,50	0,25
332 03	Dorado	-	E-27	-	41,50	0,25
332 52	Cromo mate	-	E-27	-	41,50	0,25
332 90	Titanio	-	E-27	-	41,50	0,25

Incluye lámpara R-63



Ref.	Color	Lámpara	Portalámp.	W	€	RAEE lum.
332 01 60	Blanco	R-63	E-27	60w	27,91	0,25
332 02 60	Negro	R-63	E-27	60w	43,30	0,25
332 03 60	Dorado	R-63	E-27	60w	43,30	0,25
332 52 60	Cromo mate	R-63	E-27	60w	43,30	0,25
332 90 60	Titanio	R-63	E-27	60w	43,30	0,25

Incluye lámpara LED R-63 320 lúmenes



Ref.	Color	Lámpara	Portalámp.	W	€	RAEE lum. lámp.
332 01 06	Blanco	LED	E-27	6w	136,68	0,25 0,40
332 02 06	Negro	LED	E-27	6w	167,27	0,25 0,40
332 03 06	Dorado	LED	E-27	6w	167,27	0,25 0,40
332 52 06	Cromo mate	LED	E-27	6w	167,27	0,25 0,40
332 90 06	Titanio	LED	E-27	6w	167,27	0,25 0,40

* Se suministra de manera standar con lámpara 4000° K

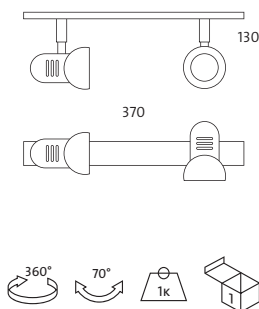

Regleta 3 focos

NO incluye lámpara

Ref.	Color	Lámpara	Portalámp.	W	€	RAEE lum.
333 01	Blanco	-	E-27	-	33,47	0,25
333 02	Negro	-	E-27	-	84,25	0,25
333 03	Dorado	-	E-27	-	84,25	0,25
333 52	Cromo mate	-	E-27	-	84,25	0,25
333 90	Titanio	-	E-27	-	84,25	0,25

Incluye lámpara R-63



Ref.	Color	Lámpara	Portalámp.	W	€	RAEE lum.
333 01 60	Blanco	R-63	E-27	60w	39,96	0,25
333 02 60	Negro	R-63	E-27	60w	90,74	0,25
333 03 60	Dorado	R-63	E-27	60w	90,74	0,25
333 52 60	Cromo mate	R-63	E-27	60w	90,74	0,25
333 90 60	Titanio	R-63	E-27	60w	90,74	0,25

Incluye lámpara LED R-63 320 lúmenes



Ref.	Color	Lámpara	Portalámp.	W	€	RAEE lum. lámp.
333 01 06	Blanco	LED	E-27	6w	204,97	0,25 0,60
333 02 06	Negro	LED	E-27	6w	255,74	0,25 0,60
333 03 06	Dorado	LED	E-27	6w	255,74	0,25 0,60
333 52 06	Cromo mate	LED	E-27	6w	255,74	0,25 0,60
333 90 06	Titanio	LED	E-27	6w	255,74	0,25 0,60

* Se suministra de manera standar con lámpara 4000° K

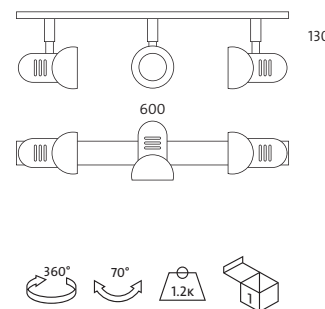

Minicom



Minicom 1 dicroica **90**
Minicom 1 LED
Minicom 1 LED RGB

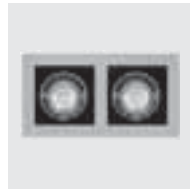

Minicom 2 dicroica **90**
Minicom 2 LED
Minicom 2 LED RGB

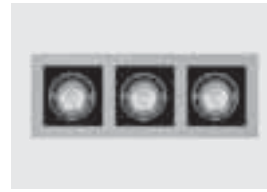

Minicom 3 dicroica **91**
Minicom 3 LED
Minicom 3 LED RGB

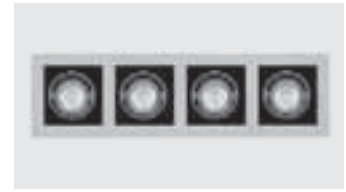

Minicom 4 dicroica **91**
Minicom 4 LED
Minicom 4 LED RGB

Eurocom

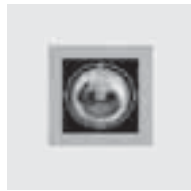

Eurocom 1 QR-111 **92**
Eurocom 1 LED-111

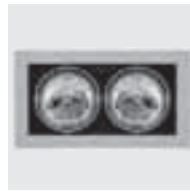

Eurocom 2 QR-111 **92**
Eurocom 2 LED-111



Eurocom 3 QR-111 **93**
Eurocom 3 LED-111



Eurocom 4 QR-111 **93**
Eurocom 4 LED-111

Eurocom sin marco

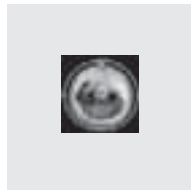

Eurocom sin marco **94**
1 QR-111 / 1 LED-111
1 CDM-R 111

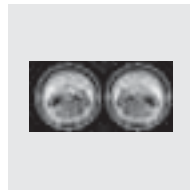

Eurocom sin marco **94**
2 QR-111 / 2 LED-111
2 CDM-R 111

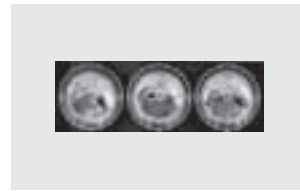

Eurocom sin marco 3 QR-111 **95**
Eurocom sin marco 3 LED-111
Eurocom sin marco 3 CDM-R 111

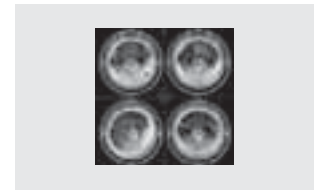

Eurocom sin marco 4 QR-111 **95**
Eurocom sin marco 4 LED-111
Eurocom sin marco 4 CDM-R 111

Diricom

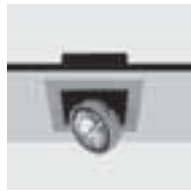

Diricom 1 QR-111 **96**
Diricom 1 LED-111
Diricom 1 CDM-R 111



Diricom 2 QR-111 **96**
Diricom 2 LED-111
Diricom 2 CDM-R 111



Diricom 3 QR-111 **97**
Diricom 3 LED-111
Diricom 3 CDM-R 111



Diricom 4 QR-111 **97**
Diricom 4 LED-111
Diricom 4 CDM-R 111

Eurocombi



Eurocombi 1 PLT **98**



Eurocombi PLT+QR **98**
Eurocombi PLT+LED



Eurocombi PLT+2QR **99**
Eurocombi PLT+2LED



Eurocombi 2PLT+QR **101**
Eurocombi 2PLT+LED



Eurocombi PLT+3QR **103**
Eurocombi PLT+3LED



Eurocombi 2PLT+2QR **105**
Eurocombi 2PLT+2LED



Lecom CDM-R111

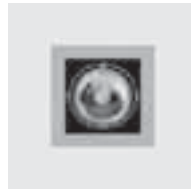

Lecom 1 CDM-R 111 **106**

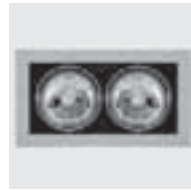

Lecom 2 CDM-R 111 **106**



Lecom 3 CDM-R 111 **106**



Lecom 4 CDM-R 111 **106**

Lecom HQI/E-27/PAR30

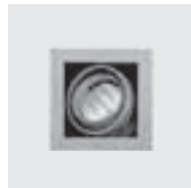

Lecom 1 HQI **108**
Lecom 1 E-27 HQI
Lecom 1 PAR30
Lecom 1 PAR30 LED



Lecom 2 HQI **108**
Lecom 2 E-27 HQI
Lecom 2 PAR30
Lecom 2 PAR30 LED



Lecom 3 HQI **108**
Lecom 3 E-27 HQI
Lecom 3 PAR30
Lecom 3 PAR30 LED

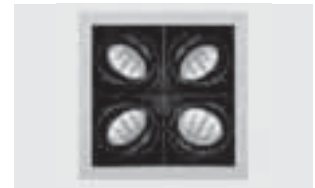

Lecom 4 HQI **108**
Lecom 4 E-27 HQI
Lecom 4 PAR30
Lecom 4 PAR30 LED

Frieded empotrable



Frieded empotrable 745, Frieded empotrable 940,
Frieded empotrable 1500, Frieded empotrable 1700 **110**

Nogo / Wok



Nogo CDM-R 111 **112**
Nogo LED 111
Nogo QR 111



Wok asimétrico dicr. **113**
Wok asimétrico LED
Wok asimétrico LED RGB

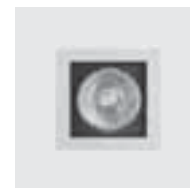

Wok dicroico **113**
Wok LED
Wok LED MR16 RGB

Modus / Épica



Modus **114**



Épica **115**

Boxter / Colver



Boxter **115**

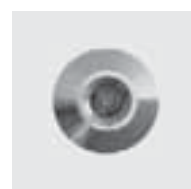

Colver **115**

**Empotrables 50mm
aluminio**



Ori. cuad. alum. dicr. **117**
Ori. cuad. alum. LED
Ori. cuad. alum. LED RGB



Ori. circ. alum. dicr. **118**
Ori. circ. alum. LED
Ori. circ. alum. LED RGB



Orientable GU-10 **118**



Cibolin dicroico **119**
Cibolin GU-10
Cibolin LED
Cibolin LED MR16 RGB



Logic cuad. dicroico **120**
Logic cuad. LED
Logic cuad. LED RGB



Logic dicroico **121**
Logic LED
Logic LED RGB



Logic basic. dicroico **121**
Logic basic. LED
Logic basic. LED RGB



Bravia cuad. dicr. **123**
Bravia cuad. GU-10
Bravia cuad. LED
Bravia cuad. LED RGB



Bravia circ. dicr. **123**
Bravia circ. GU-10
Bravia circ. LED 2/5/7w
Bravia circ. LED RGB



**Empotrables 50mm
zamak**



Cuad. zamak dicr. **124**
Cuad. zamak GU-10
Cuad. zamak LED
Cuad. zamak LED RGB



Estrella zamak dicr. **125**
Estrella zamak GU-10
Estrella zamak LED
Estrella zamak LED RGB



Basic. zamak dicr. **126**
Basic. zamak GU-10
Basic. zamak LED
Basic. zamak LED RGB



Fijo zamak dicr. **127**
Fijo zamak GU-10
Fijo zamak LED
Fijo zamak LED RGB

**Empotrables 50mm
chapa de acero**



Fijo sin bor. dicroico **128**
Fijo sin bor. GU-10
Fijo sin bor. LED
Fijo sin bor. LED RGB



Orientable dicroico **129**
Orientable GU-10
Orientable LED
Orientable LED RGB



Oscilante dicroico **130**
Oscilante GU-10
Oscilante LED
Oscilante LED RGB



Fijo circ. dicroico **131**
Fijo circ. GU-10
Fijo circ. LED
Fijo circ. LED RGB

**Empotrables 50mm
otros materiales**



Orient. cristal dicr. **132**
Orient. cristal LED
Orient. cristal LED RGB



Oscilante cristal dicr. **133**
Oscilante crist. LED
Oscilante cristal LED RGB



Fijo cristal dicr. **135**
Fijo cristal LED
Fijo cristal LED RGB



Orient. madera dicr. **137**
Orient. madera GU-10
Ori. madera LED
Ori. madera LED RGB

**Empotrables 35mm
chapa de acero**



Orientable dicroico **139**



Fijo dicroico **139**



Otras luminarias



Kan microico **141**
Kan LED
Kan LED MR16 RGB



Miniducto halógeno **142**



Or. rectan. alu. halóg. **142**
Or. rectan. alu. HQL



Fijo HQL aluminio **143**



Fijo HQL asimétrico **143**



Orient. HQL aluminio **144**



Orientable sodio **145**



Orientable circ. R50 **146**
Orientable circ. R50 LED



Fijo circ. R50 **146**
Fijo circ. R50 LED



Orientable circ. R63 **147**
Orientable circ. R63 LED

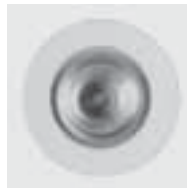

Fijo R63 **147**
Fijo R63 LED
Fijo R80/R90 **148**



Fijo PAR20 **149**



Fijo PAR30/PAR38 **149**

Empotrables pared



Nunak vertical **150**
Nunak vertical LED



Nunak horizontal **150**
Nunak horizontal LED



Kosten rectangular **153**
Kosten rect. LED 3.6w



Kosten cuadrado **153**





Minicom

Grado de protección IP20

- Material:** Chapa de acero e inyección de aluminio con recubrimiento de pintura al horno.
- Optica:** Ópticas incorporadas en las lámparas, cada una de las lámparas se puede orientar independientemente con sistema tipo Cardan.
- Alimentación:** Todos los modelos incluyen equipos electrónicos adecuados al tipo de lámpara y potencia a usar.
- Lámparas:** La serie de lumináries MINICOM admite lámparas halógenas y lámparas LED, adecuadas para uso doméstico o comercial.
- Instalación:** Para empotrar en falso techo, adaptable a todo tipo de techos modulares y de escayola.
- Colores:** Bisel en titanio con aros interiores en titanio o negro mate. También existe la posibilidad de acabado totalmente blanco o cromo mate y diferentes combinaciones bajo pedido.

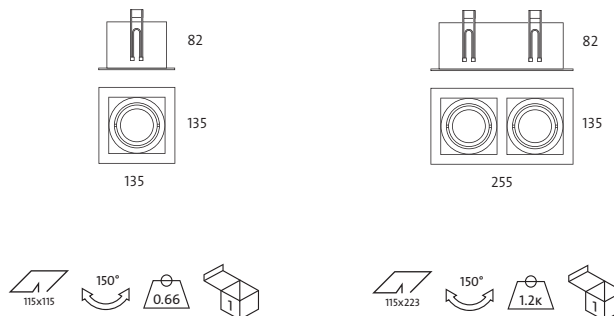

Minicom 1 lámpara

Incluye equipo electrónico y lámpara HALÓGENA DICROICA

Ref.	Color	Lámpara	Portalámp.	W	€	RAEE lum.	lámp.
091 01 50	Blanco	12v50w	GU5.3	50w	45,64	0,25	
091 02 50	Aro int. negro	12v50w	GU5.3	50w	47,01	0,25	
091 90 50	Aro int. titanio	12v50w	GU5.3	50w	47,01	0,25	

* Se suministra de manera standar con lámpara apertura 36°

Incluye lámpara LED 4W

Ref.	Color	Lámpara	Portalámp.	W	€	RAEE lum.	lámp.
091L 01 04	Blanco	LED	GU-10	4w	84,99	0,25	0,20
091L 02 04	Aro int. negro	LED	GU-10	4w	87,69	0,25	0,20
091L 90 04	Aro int. titanio	LED	GU-10	4w	87,69	0,25	0,20

* Se suministra de manera standar con lámpara 3000° K

Incluye driver y lámpara LED 5W

Ref.	Color	Lámpara	Portalámp.	W	€	RAEE lum.	lámp.
091L 01 05	Blanco	LED	GU5.3	5w	90,24	0,25	0,20
091L 02 05	Aro int. negro	LED	GU5.3	5w	92,95	0,25	0,20
091L 90 05	Aro int. titanio	LED	GU5.3	5w	92,95	0,25	0,20

* Se suministra de manera standar con lámpara 3100° K

Incluye driver y lámpara LED 7W

Ref.	Color	Lámpara	Portalámp.	W	€	RAEE lum.	lámp.
091L 01 07	Blanco	LED	GU5.3	7w	104,60	0,25	0,20
091L 02 07	Aro int. negro	LED	GU5.3	7w	114,80	0,25	0,20
091L 90 07	Aro int. titanio	LED	GU5.3	7w	114,80	0,25	0,20

* Se suministra de manera standar con lámpara 3100° K

Incluye driver y lámpara MR16 LED RGB

Ref.	Color	Lámpara	Portalámp.	W	€	RAEE lum.	lámp.
091L 01 03	Blanco	LED	GU5.3	3w	97,04	0,25	0,20
091L 02 03	Aro int. negro	LED	GU5.3	3w	99,95	0,25	0,20
091L 90 03	Aro int. titanio	LED	GU5.3	3w	99,95	0,25	0,20



Minicom 2 lámparas

Incluye equipo electrónico y lámpara HALÓGENA DICROICA

Ref.	Color	Lámpara	Portalámp.	W	€	RAEE lum.	lámp.
092 01 50	Blanco	12v50w	GU5.3	2x50w	71,31	0,25	
092 02 50	Aro int. negro	12v50w	GU5.3	2x50w	73,44	0,25	
092 90 50	Aro int. titanio	12v50w	GU5.3	2x50w	73,44	0,25	

* Se suministra de manera standar con lámpara apertura 36°

Incluye lámpara LED 4W

Ref.	Color	Lámpara	Portalámp.	W	€	RAEE lum.	lámp.
092L 01 04	Blanco	LED	GU-10	2x4w	150,00	0,25	0,40
092L 02 04	Aro int. negro	LED	GU-10	2x4w	154,50	0,25	0,40
092L 90 04	Aro int. titanio	LED	GU-10	2x4w	154,50	0,25	0,40

* Se suministra de manera standar con lámpara 3000° K

Incluye driver y lámpara LED 5W

Ref.	Color	Lámpara	Portalámp.	W	€	RAEE lum.	lámp.
092L 01 05	Blanco	LED	GU5.3	2x5w	160,51	0,25	0,40
092L 02 05	Aro int. negro	LED	GU5.3	2x5w	165,33	0,25	0,40
092L 90 05	Aro int. titanio	LED	GU5.3	2x5w	165,33	0,25	0,40

* Se suministra de manera standar con lámpara 3100° K

Incluye driver y lámpara LED 7W

Ref.	Color	Lámpara	Portalámp.	W	€	RAEE lum.	lámp.
092L 01 07	Blanco	LED	GU5.3	2x7w	189,80	0,25	0,40
092L 02 07	Aro int. negro	LED	GU5.3	2x7w	194,50	0,25	0,40
092L 90 07	Aro int. titanio	LED	GU5.3	2x7w	194,50	0,25	0,40

* Se suministra de manera standar con lámpara 3100° K

Incluye driver y lámpara MR16 LED RGB

Ref.	Color	Lámpara	Portalámp.	W	€	RAEE lum.	lámp.
092L 01 03	Blanco	LED	GU5.3	2x3w	174,11	0,25	0,40
092L 02 03	Aro int. negro	LED	GU5.3	2x3w	179,33	0,25	0,40
092L 90 03	Aro int. titanio	LED	GU5.3	2x3w	179,33	0,25	0,40



Ref.	Incremento por accesorios	€
03080	Controlador para lámpara MR16 LED RGB	6,60

* Controla un número ilimitado de lámparas en un radio de 2 metros y un ángulo de 120°.



Minicom

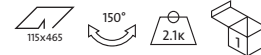
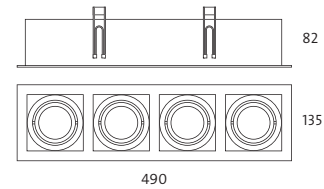
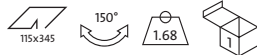
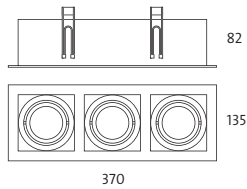

Minicom 3 lámparas

Incluye equipo electrónico y lámpara HALÓGENA DICROICA

Ref.	Color	Lámpara	Portalámp.	W	€	RAEE lum. lámp.
093 01 50	Blanco	12v50w	GU5.3	3x50w	100,40	0,25
093 02 50	Aro int. negro	12v50w	GU5.3	3x50w	103,41	0,25
093 90 50	Aro int. titanio	12v50w	GU5.3	3x50w	103,41	0,25

* Se suministra de manera standar con lámpara apertura 36°

Incluye lámpara LED 4W

Ref.	Color	Lámpara	Portalámp.	W	€	RAEE lum. lámp.
093L 01 04	Blanco	LED	GU-10	3x4w	218,44	0,25 0,60
093L 02 04	Aro int. negro	LED	GU-10	3x4w	225,46	0,25 0,60
093L 90 04	Aro int. titanio	LED	GU-10	3x4w	225,46	0,25 0,60

* Se suministra de manera standar con lámpara 3000° K

Incluye driver y lámpara LED 5W

Ref.	Color	Lámpara	Portalámp.	W	€	RAEE lum. lámp.
093L 01 05	Blanco	LED	GU5.3	3x5w	234,20	0,25 0,60
093L 02 05	Aro int. negro	LED	GU5.3	3x5w	241,22	0,25 0,60
093L 90 05	Aro int. titanio	LED	GU5.3	3x5w	241,22	0,25 0,60

* Se suministra de manera standar con lámpara 3100° K

Incluye driver y lámpara LED 7W

Ref.	Color	Lámpara	Portalámp.	W	€	RAEE lum. lámp.
093L 01 07	Blanco	LED	GU5.3	3x7w	279,10	0,25 0,60
093L 02 07	Aro int. negro	LED	GU5.3	3x7w	285,20	0,25 0,60
093L 90 07	Aro int. titanio	LED	GU5.3	3x7w	285,20	0,25 0,60

* Se suministra de manera standar con lámpara 3100° K

Incluye driver y lámpara MR16 LED RGB

Ref.	Color	Lámpara	Portalámp.	W	€	RAEE lum. lámp.
093L 01 03	Blanco	LED	GU5.3	3x3w	254,59	0,25 0,60
093L 02 03	Aro int. negro	LED	GU5.3	3x3w	262,22	0,25 0,60
093L 90 03	Aro int. titanio	LED	GU5.3	3x3w	262,22	0,25 0,60



Minicom 4 lámparas

Incluye equipo electrónico y lámpara HALÓGENA DICROICA

Ref.	Color	Lámpara	Portalámp.	W	€	RAEE lum. lámp.
094 01 50	Blanco	12v50w	GU5.3	4x50w	132,49	0,25
094 02 50	Aro int. negro	12v50w	GU5.3	4x50w	136,46	0,25
094 90 50	Aro int. titanio	12v50w	GU5.3	4x50w	136,46	0,25

* Se suministra de manera standar con lámpara apertura 36°

Incluye lámpara LED 4W

Ref.	Color	Lámpara	Portalámp.	W	€	RAEE lum. lámp.
094L 01 04	Blanco	LED	GU-10	4x4w	289,88	0,25 0,80
094L 02 04	Aro int. negro	LED	GU-10	4x4w	299,20	0,25 0,80
094L 90 04	Aro int. titanio	LED	GU-10	4x4w	299,20	0,25 0,80

* Se suministra de manera standar con lámpara 3000° K

Incluye driver y lámpara LED 5W

Ref.	Color	Lámpara	Portalámp.	W	€	RAEE lum. lámp.
094L 01 05	Blanco	LED	GU5.3	4x5w	310,89	0,25 0,80
094L 02 05	Aro int. negro	LED	GU5.3	4x5w	320,21	0,25 0,80
094L 90 05	Aro int. titanio	LED	GU5.3	4x5w	320,21	0,25 0,80

* Se suministra de manera standar con lámpara 3100° K

Incluye driver y lámpara LED 7W

Ref.	Color	Lámpara	Portalámp.	W	€	RAEE lum. lámp.
094L 01 07	Blanco	LED	GU5.3	4x7w	369,20	0,25 0,80
094L 02 07	Aro int. negro	LED	GU5.3	4x7w	369,20	0,25 0,80
094L 90 07	Aro int. titanio	LED	GU5.3	4x7w	369,20	0,25 0,80

* Se suministra de manera standar con lámpara 3100° K

Incluye driver y lámpara MR16 LED RGB

Ref.	Color	Lámpara	Portalámp.	W	€	RAEE lum. lámp.
094L 01 03	Blanco	LED	GU5.3	4x3w	286,69	0,25 0,80
094L 02 03	Aro int. negro	LED	GU5.3	4x3w	295,29	0,25 0,80
094L 90 03	Aro int. titanio	LED	GU5.3	4x3w	295,29	0,25 0,80



Incremento por accesorios		€
Ref. 3080	Controlador para lámpara MR16 LED RGB	6,60

* Controla un número ilimitado de lámparas en un radio de 2 metros y un ángulo de 120°.



Eurocom

Grado de protección IP20

- Material:** Chapa de acero e inyección de aluminio con recubrimiento de pintura al horno.
- Óptica:** Ópticas incorporadas en las lámparas, cada una de las lámparas se puede orientar independientemente con sistema tipo Cardan.
- Alimentación:** Todos los modelos incluyen equipos electrónicos adecuados al tipo de lámpara y potencia a usar.
- Lámparas:** La serie de luminarias EUROCOM admite lámparas halógenas QR-111 y lámparas LED, adecuadas para uso doméstico o comercial.
- Instalación:** Para empotrar en falso techo, adaptable a todo tipo de techos modulares y de escayola.
- Colores:** Bisel en titanio con aros interiores en titanio o negro mate y diferentes opciones bajo pedido.

Eurocom 1 lámpara

Incluye equipo electrónico y lámpara QR-111

Ref.	Color	Lámpara	Portalámp.	W	€	RAEE lum.
 105 02 35CP	Aro int. negro	QR-111	G53	1x35w	78,21	0,25
105 90 35CP	Aro int. titanio	QR-111	G53	1x35w	78,21	0,25
105 02 50CP	Aro int. negro	QR-111	G53	1x50w	78,21	0,25
105 90 50CP	Aro int. titanio	QR-111	G53	1x50w	78,21	0,25
105 02 60CP	Aro int. negro	QR-111	G53	1x60w	94,71	0,25
105 90 60CP	Aro int. titanio	QR-111	G53	1x60w	94,71	0,25
105 02 75CP	Aro int. negro	QR-111	G53	1x75w	94,71	0,25
105 90 75CP	Aro int. titanio	QR-111	G53	1x75w	94,71	0,25
105 02 10CP	Aro int. negro	QR-111	G53	1x100w	94,71	0,25
105 90 10CP	Aro int. titanio	QR-111	G53	1x100w	94,71	0,25

* Se suministra de manera standar con lámpara de ángulo máximo de apertura.

Incluye driver y lámpara LED-111

Ref.	Color	Lámp.	Port.	W	€	RAEE lum. lámp.
 105L 02 12	Aro int. negro	LED	G53	1x12w	175,14	0,25 0,20
105L 90 12	Aro int. titanio	LED	G53	1x12w	175,14	0,25 0,20

* Se suministra de manera standar con lámpara 3100° K

Incremento por accesorios

Ref.	€
DR1 Driver regulable para lámpara LED-111	116,80

Eurocom 2 lámparas

Incluye equipo electrónico y lámparas QR-111

Ref.	Color	Lámpara	Portalámp.	W	€	RAEE lum.
 106 02 35CP	Aro int. negro	QR-111	G53	2x35w	143,01	0,50
106 90 35CP	Aro int. titanio	QR-111	G53	2x35w	143,01	0,50
106 02 50CP	Aro int. negro	QR-111	G53	2x50w	143,01	0,50
106 90 50CP	Aro int. titanio	QR-111	G53	2x50w	143,01	0,50
106 02 60CP	Aro int. negro	QR-111	G53	2x60w	181,05	0,50
106 90 60CP	Aro int. titanio	QR-111	G53	2x60w	181,05	0,50
106 02 75CP	Aro int. negro	QR-111	G53	2x75w	181,05	0,50
106 90 75CP	Aro int. titanio	QR-111	G53	2x75w	181,05	0,50
106 02 10CP	Aro int. negro	QR-111	G53	2x100w	181,05	0,50
106 90 10CP	Aro int. titanio	QR-111	G53	2x100w	181,05	0,50

* Se suministra de manera standar con lámpara de ángulo máximo de apertura.

Incluye driver y lámpara LED-111

Ref.	Color	Lámp.	Port.	W	€	RAEE lum. lámp.
 106L 02 12	Aro int. negro	LED	G53	2x12w	334,80	0,50 0,40
106L 90 12	Aro int. titanio	LED	G53	2x12w	334,80	0,50 0,40

* Se suministra de manera standar con lámpara 3100° K

Incremento por accesorios

Ref.	€
DR2 Driver regulable para lámpara LED-111	210,24

Eurocom 3 lámparas

Incluye equipo electrónico y lámpara QR-111

Ref.	Color	Lámpara	Portalámp.	W	€	RAEE lum.
 107 02 35CP	Aro int. negro	QR-111	G53	3x35w	196,60	0,50
107 90 35CP	Aro int. titanio	QR-111	G53	3x35w	196,60	0,50
107 02 50CP	Aro int. negro	QR-111	G53	3x50w	196,60	0,50
107 90 50CP	Aro int. titanio	QR-111	G53	3x50w	196,60	0,50
107 02 60CP	Aro int. negro	QR-111	G53	3x60w	259,19	0,50
107 90 60CP	Aro int. titanio	QR-111	G53	3x60w	259,19	0,50
107 02 75CP	Aro int. negro	QR-111	G53	3x75w	259,19	0,50
107 90 75CP	Aro int. titanio	QR-111	G53	3x75w	259,19	0,50
107 02 10CP	Aro int. negro	QR-111	G53	3x100w	259,19	0,50
107 90 10CP	Aro int. titanio	QR-111	G53	3x100w	259,19	0,50

* Se suministra de manera standar con lámpara de ángulo máximo de apertura.

Incluye driver y lámpara LED-111

Ref.	Color	Lámp.	Port.	W	€	RAEE lum. lámp.
 107L 02 12	Aro int. negro	LED	G53	3x12w	484,28	0,50 0,60
107L 90 12	Aro int. titanio	LED	G53	3x12w	484,28	0,50 0,60

* Se suministra de manera standar con lámpara 3100° K

Incremento por accesorios

Ref.	€
DR3 Driver regulable para lámpara LED-111	290,60

Eurocom 4 lámparas

Incluye equipo electrónico y lámparas QR-111

Ref.	Color	Lámpara	Portalámp.	W	€	RAEE lum.
 108 02 35CP	Aro int. negro	QR-111	G53	4x35w	274,37	0,50
108 90 35CP	Aro int. titanio	QR-111	G53	4x35w	274,37	0,50
108 02 50CP	Aro int. negro	QR-111	G53	4x50w	274,37	0,50
108 90 50CP	Aro int. titanio	QR-111	G53	4x50w	274,37	0,50
108 02 60CP	Aro int. negro	QR-111	G53	4x60w	329,72	0,50
108 90 60CP	Aro int. titanio	QR-111	G53	4x60w	329,72	0,50
108 02 75CP	Aro int. negro	QR-111	G53	4x75w	329,72	0,50
108 90 75CP	Aro int. titanio	QR-111	G53	4x75w	329,72	0,50
108 02 10CP	Aro int. negro	QR-111	G53	4x100w	329,72	0,50
108 90 10CP	Aro int. titanio	QR-111	G53	4x100w	329,72	0,50

* Se suministra de manera standar con lámpara de ángulo máximo de apertura.

Incluye driver y lámpara LED-111

Ref.	Color	Lámp.	Port.	W	€	RAEE lum. lámp.
 108L 02 12	Aro int. negro	LED	G53	4x12w	657,94	0,50 0,80
108L 90 12	Aro int. titanio	LED	G53	4x12w	657,94	0,50 0,80

* Se suministra de manera standar con lámpara 3100° K

Incremento por accesorios

Ref.	€
DR4 Driver regulable para lámpara LED-111	372,00

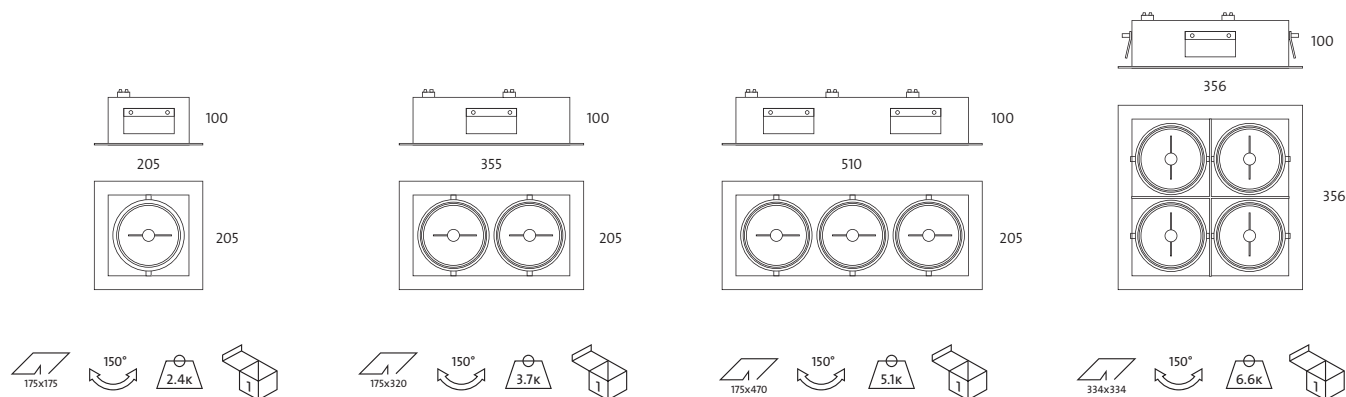

OPCIONES	Ref. 04	Ref. 08	Ref. 24	Ref. 45
Angulo apertura	4°	8°	24°	45°
QR-111 35w	•		•	
QR-111 50w	•	•		•
QR-111 60w		•	•	•
QR-111 75w		•	•	•
QR-111 100w		•	•	•

OPCIONES LED-111	Ref. 83	Ref. 84
IRC / Temperatura de color	3100K°	4000°K
LED-111 12w	•	•

Ejemplo para componer referencia con opciones

Eurocom 3 lámparas 50w

Ref. 107 02 50CP 24

Aros inter. negros 24° ang. apert.

Eurocom sin marco

Grado de protección IP20

- Material:** Chapa de acero e inyección de aluminio con recubrimiento de pintura al horno.
- Optica:** Ópticas incorporadas en las lámparas, cada una de las lámparas se puede orientar independientemente con sistema tipo Cardan.
- Alimentación:** Todos los modelos incluyen equipos electrónicos adecuados al tipo de lámpara y potencia a usar.
- Lámparas:** La serie de luminarias EUROCOM SIN MARCO admite lámparas halógenas QR-111 y lámparas LED, adecuadas para uso doméstico o comercial.
- Instalación:** Para empotrar en falso techo, acabado sin marco, adaptable a todo tipo de techos modulares y de escayola.
- Colores:** Interiores en titanio o negro mate y diferentes opciones bajo pedido.



Eurocom sin marco 1 lámpara

Incluye equipo electrónico y lámpara QR-111

Ref.	Color	Lámpara	Port.	W	€	RAEE lum.
 101 02 01 35	Int. negro	QR-111	G53	1x35w	82,50	0,25
101 90 01 35	Int. titanio	QR-111	G53	1x35w	82,50	0,25
101 02 01 50	Int. negro	QR-111	G53	1x50w	82,50	0,25
101 90 01 50	Int. titanio	QR-111	G53	1x50w	82,50	0,25
101 02 01 60	Int. negro	QR-111	G53	1x60w	99,50	0,25
101 90 01 60	Int. titanio	QR-111	G53	1x60w	99,50	0,25
101 02 01 75	Int. negro	QR-111	G53	1x75w	99,50	0,25
101 90 01 75	Int. titanio	QR-111	G53	1x75w	99,50	0,25
101 02 01 10	Int. negro	QR-111	G53	1x100w	99,50	0,25
101 90 01 10	Int. titanio	QR-111	G53	1x100w	99,50	0,25

* Se suministra de manera standar con lámpara de ángulo máximo de apertura.

Incluye driver y lámpara LED-111

Ref.	Color	Lámp.	Port.	W	€	RAEE lum. lámp.
 101L 02 01 12	Int. negro	LED	G53	1x12w	185,40	0,25 0,20
101L 90 01 12	Int. titanio	LED	G53	1x12w	185,40	0,25 0,20

* Se suministra de manera standar con lámpara 3100° K

Incremento por accesorios

Ref. DR1	Driver regulable para lámpara LED-111	€	116,80
----------	---------------------------------------	---	--------

Incluye equipo electrónico y lámpara CDM-R 111

Ref.	Color	Lámp.	Portalámp.	W	€	RAEE lum. lámp.
 102 02 01 35	Int. negro	CDM-R 111	GX8.5	35w	260,80	0,25 0,30
102 90 01 35	Int. titanio	CDM-R 111	GX8.5	35w	260,80	0,25 0,30
102 02 01 70	Int. negro	CDM-R 111	GX8.5	70w	262,50	0,25 0,30
102 90 01 70	Int. titanio	CDM-R 111	GX8.5	70w	260,50	0,25 0,30

* Se suministra de manera standar con lámpara de ángulo máximo de apertura.

* Se suministra de manera standar con lámpara 3000° K



Eurocom sin marco 2 lámparas

Incluye equipo electrónico y lámparas QR-111

Ref.	Color	Lámpara	Portalámp.	W	€	RAEE lum.
 101 02 02 35	Int. negro	QR-111	G53	2x35w	151,30	0,50
101 90 02 35	Int. titanio	QR-111	G53	2x35w	151,30	0,50
101 02 02 50	Int. negro	QR-111	G53	2x50w	151,30	0,50
101 90 02 50	Int. titanio	QR-111	G53	2x50w	151,30	0,50
101 02 02 60	Int. negro	QR-111	G53	2x60w	190,60	0,50
101 90 02 60	Int. titanio	QR-111	G53	2x60w	190,60	0,50
101 02 02 75	Int. negro	QR-111	G53	2x75w	190,60	0,50
101 90 02 75	Int. titanio	QR-111	G53	2x75w	190,60	0,50
101 02 02 10	Int. negro	QR-111	G53	2x100w	190,60	0,50
101 90 02 10	Int. titanio	QR-111	G53	2x100w	190,60	0,50

* Se suministra de manera standar con lámpara de ángulo máximo de apertura.

Incluye driver y lámpara LED-111

Ref.	Color	Lámp.	Port.	W	€	RAEE lum. lámp.
 101L 02 02 12	Int. negro	LED	G53	2x12w	354,30	0,50 0,40
101L 90 02 12	Int. titanio	LED	G53	2x12w	354,30	0,50 0,40

* Se suministra de manera standar con lámpara 3100° K

Incremento por accesorios

Ref. DR2	Driver regulable para lámpara LED-111	€	210,24
----------	---------------------------------------	---	--------

Incluye equipo electrónico y lámparas CDM-R 111

Ref.	Color	Lámp.	Portalámp.	W	€	RAEE lum. lámp.
 102 02 02 35	Int. negro	CDM-R 111	GX8.5	2x35w	483,20	0,50 0,60
102 90 02 35	Int. titanio	CDM-R 111	GX8.5	2x35w	483,20	0,50 0,60
102 02 02 70	Int. negro	CDM-R 111	GX8.5	2x70w	498,80	0,50 0,60
102 90 02 70	Int. titanio	CDM-R 111	GX8.5	2x70w	498,80	0,50 0,60

* Se suministra de manera standar con lámpara de ángulo máximo de apertura.

* Se suministra de manera standar con lámpara 3000° K

OPCIONES	Ref. 04	Ref. 08	Ref. 24	Ref. 45
Angulo apertura	4°	8°	24°	45°
QR-111 35w	•		•	
QR-111 50w	•	•	•	•
QR-111 60w		•	•	•
QR-111 75w		•	•	•
QR-111 100w		•	•	•

OPCIONES LED-111	Ref. 83	Ref. 84
IRC / Temperatura de color	3100K°	4000K°
LED-111 12w	•	•

OPCIONES	Ref. 10	Ref. 24	Ref. 40
Angulo de apertura	10°	24°	40°
CDM-R 111 35w	•	•	•
CDM-R 111 70w	•	•	•

Eurocom sin marco

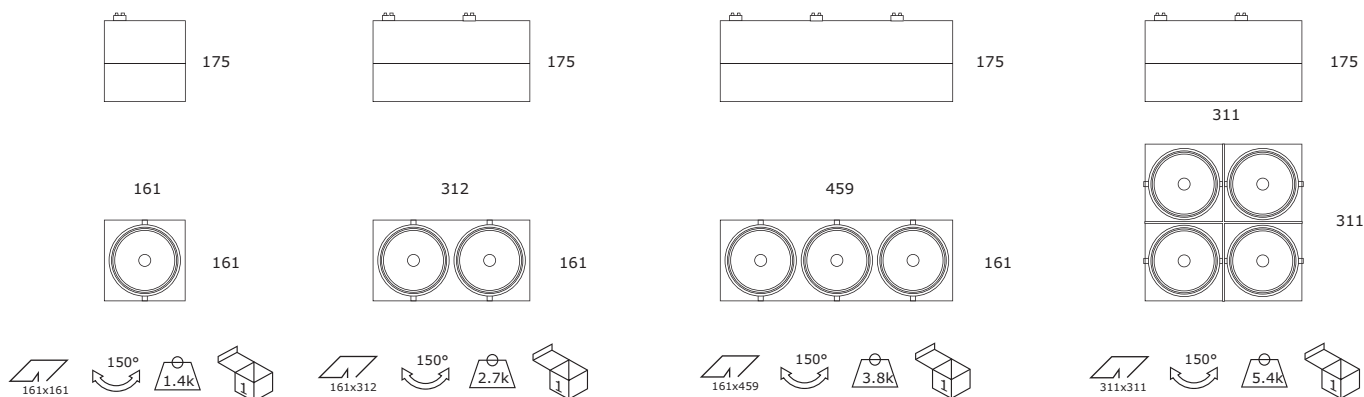

Eurocom sin marco 3 lámparas

Incluye equipo electrónico y lámpara QR-111

Ref.	Color	Lámpara	Portalámp.	W	€	RAEE lum.
101 02 03 35	Int. negro	QR-111	G53	3x35w	208,00	0,50
101 90 03 35	Int. titanio	QR-111	G53	3x35w	208,00	0,50
101 02 03 50	Int. negro	QR-111	G53	3x50w	208,00	0,50
101 90 03 50	Int. titanio	QR-111	G53	3x50w	208,00	0,50
101 02 03 60	Int. negro	QR-111	G53	3x60w	274,20	0,50
101 90 03 60	Int. titanio	QR-111	G53	3x60w	274,20	0,50
101 02 03 75	Int. negro	QR-111	G53	3x75w	274,20	0,50
101 90 03 75	Int. titanio	QR-111	G53	3x75w	274,20	0,50
101 02 03 10	Int. negro	QR-111	G53	3x100w	274,20	0,50
101 90 03 10	Int. titanio	QR-111	G53	3x100w	274,20	0,50

* Se suministra de manera standar con lámpara de ángulo máximo de apertura.

Incluye driver y lámpara LED-111

Ref.	Color	Lámp.	Port.	W	€	RAEE lum.	lámp.
101L 02 03 12	Int. negro	LED	G53	3x12w	498,40	0,50	0,60
101L 90 03 12	Int. titanio	LED	G53	3x12w	498,40	0,50	0,60

* Se suministra de manera standar con lámpara 3100° K

Ref.	DR3	Driver regulable para lámpara LED-111	€
Ref. DR3	Driver regulable para lámpara LED-111		290,60

Incluye equipo electrónico y lámparas CDM-R 111

Ref.	Color	Lámp.	Portalámp.	W	€	RAEE lum.	lámp.
102 02 03 35	Int. negro	CDM-R 111	GX8.5	3x35w	734,60	0,50	0,90
102 90 03 35	Int. titanio	CDM-R 111	GX8.5	3x35w	734,60	0,50	0,90
102 02 03 70	Int. negro	CDM-R 111	GX8.5	3x70w	759,50	0,50	0,90
102 90 03 70	Int. titanio	CDM-R 111	GX8.5	3x70w	759,50	0,50	0,90

* Se suministra de manera standar con lámpara de ángulo máximo de apertura.

* Se suministra de manera standar con lámpara 3000° K



Eurocom sin marco 4 lámparas

Incluye equipo electrónico y lámparas QR-111

Ref.	Color	Lámpara	Portalámp.	W	€	RAEE lum.
101 02 04 35	Int. negro	QR-111	G53	4x35w	290,30	0,50
101 90 04 35	Int. titanio	QR-111	G53	4x35w	290,30	0,50
101 02 04 50	Int. negro	QR-111	G53	4x50w	290,30	0,50
101 90 04 50	Int. titanio	QR-111	G53	4x50w	290,30	0,50
101 02 04 60	Int. negro	QR-111	G53	4x60w	348,90	0,50
101 90 04 60	Int. titanio	QR-111	G53	4x60w	348,90	0,50
101 02 04 75	Int. negro	QR-111	G53	4x75w	348,90	0,50
101 90 04 75	Int. titanio	QR-111	G53	4x75w	348,90	0,50
101 02 04 10	Int. negro	QR-111	G53	4x100w	348,90	0,50
101 90 04 10	Int. titanio	QR-111	G53	4x100w	348,90	0,50

* Se suministra de manera standar con lámpara de ángulo máximo de apertura.

Incluye driver y lámpara LED-111

Ref.	Color	Lámp.	Port.	W	€	RAEE lum.	lámp.
101L 02 04 12	Int. negro	LED	G53	4x12w	498,60	0,50	0,80
101L 90 04 12	Int. titanio	LED	G53	4x12w	498,60	0,50	0,80

* Se suministra de manera standar con lámpara 3100° K

Ref.	DR4	Driver regulable para lámpara LED-111	€
Ref. DR4	Driver regulable para lámpara LED-111		372,00

Incluye equipo electrónico y lámparas CDM-R 111

Ref.	Color	Lámp.	Portalámp.	W	€	RAEE lum.	lámp.
102 02 04 35	Int. negro	CDM-R 111	GX8.5	4x35w	962,25	0,50	1,20
102 90 04 35	Int. titanio	CDM-R 111	GX8.5	4x35w	962,25	0,50	1,20
102 02 04 70	Int. negro	CDM-R 111	GX8.5	4x70w	996,50	0,50	1,20
102 90 04 70	Int. titanio	CDM-R 111	GX8.5	4x70w	996,50	0,50	1,20

* Se suministra de manera standar con lámpara de ángulo máximo de apertura.

* Se suministra de manera standar con lámpara 3000° K



Diricom

Grado de protección IP20

- Material:** Chapa de acero e inyección de aluminio con recubrimiento de pintura al horno.
- Optica:** Ópticas incorporadas en las lámparas, cada una de las lámparas se puede orientar independientemente con sistema tipo Cardan.
- Alimentación:** Todos los modelos incluyen equipos electrónicos adecuados al tipo de lámpara y potencia a usar.
- Lámparas:** La serie de luminarias DIRICOM admite lámparas halógenas QR-111 y lámparas LED, adecuadas para uso doméstico o comercial.
- Instalación:** Para empotrar en falso techo, el sistema permite dirigir la luz en cualquier dirección, adaptable a todo tipo de techos modulares y de escayola.
- Colores:** Interiores en titanio o negro mate y diferentes opciones bajo pedido.



Diricom 1 lámpara

Incluye equipo electrónico y lámpara QR-111

Ref.	Color	Lámpara	Portalámp.	W	€	RAEE lum.
3284 02 01 35	Int. negro	QR-111	G53	1x35w	115,30	0,25
3284 90 01 35	Int. titanio	QR-111	G53	1x35w	115,30	0,25
3284 02 01 50	Int. negro	QR-111	G53	1x50w	115,30	0,25
3284 90 01 50	Int. titanio	QR-111	G53	1x50w	115,30	0,25
3284 02 01 60	Int. negro	QR-111	G53	1x60w	132,30	0,25
3284 90 01 60	Int. titanio	QR-111	G53	1x60w	132,30	0,25
3284 02 01 75	Int. negro	QR-111	G53	1x75w	132,30	0,25
3284 90 01 75	Int. titanio	QR-111	G53	1x75w	132,30	0,25
3284 02 01 10	Int. negro	QR-111	G53	1x100w	132,30	0,25
3284 90 01 10	Int. titanio	QR-111	G53	1x100w	132,30	0,25

* Se suministra de manera standar con lámpara de ángulo máximo de apertura.

Incluye driver y lámpara LED-111

Ref.	Color	Lámp.	Port.	W	€	RAEE lum. lámp.
3284 02 01 12	Int. negro	LED	G53	1x12w	218,20	0,25 0,20
3284 90 01 12	Int. titanio	LED	G53	1x12w	218,20	0,25 0,20

* Se suministra de manera standar con lámpara 3100° K

Incremento por accesorios

Ref.	€
DR1 Driver regulable para lámpara LED-111	116,80

Incluye equipo electrónico y lámpara CDM-R 111

Ref.	Color	Lámp.	Port.	W	€	RAEE lum. lámp.
3285 02 01 35	Int. negro	CDM-R 111	GX8.5	35w	293,60	0,25 0,30
3285 90 01 35	Int. titanio	CDM-R 111	GX8.5	35w	293,60	0,25 0,30
3285 02 01 70	Int. negro	CDM-R 111	GX8.5	70w	293,60	0,25 0,30
3285 90 01 70	Int. titanio	CDM-R 111	GX8.5	70w	293,60	0,25 0,30

* Se suministra de manera standar con lámpara de ángulo máximo de apertura.

* Se suministra de manera standar con lámpara 3000° K

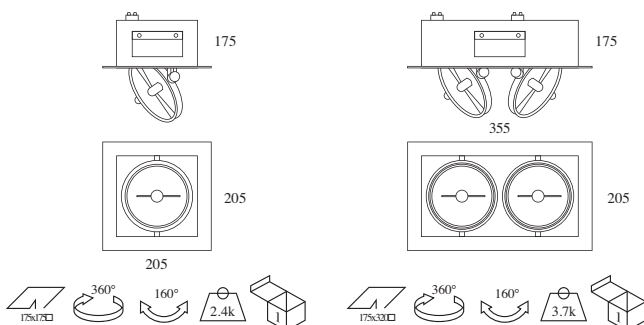

Diricom 2 lámparas

Incluye equipo electrónico y lámparas QR-111

Ref.	Color	Lámpara	Portalámp.	W	€	RAEE lum.
3284 02 02 35	Int. negro	QR-111	G53	2x35w	216,90	0,50
3284 90 02 35	Int. titanio	QR-111	G53	2x35w	216,90	0,50
3284 02 02 50	Int. negro	QR-111	G53	2x50w	216,90	0,50
3284 90 02 50	Int. titanio	QR-111	G53	2x50w	216,90	0,50
3284 02 02 60	Int. negro	QR-111	G53	2x60w	256,20	0,50
3284 90 02 60	Int. titanio	QR-111	G53	2x60w	256,20	0,50
3284 02 02 75	Int. negro	QR-111	G53	2x75w	256,20	0,50
3284 90 02 75	Int. titanio	QR-111	G53	2x75w	256,20	0,50
3284 02 02 10	Int. negro	QR-111	G53	2x100w	256,20	0,50
3284 90 02 10	Int. titanio	QR-111	G53	2x100w	256,20	0,50

* Se suministra de manera standar con lámpara de ángulo máximo de apertura.

Incluye driver y lámpara LED-111

Ref.	Color	Lámp.	Port.	W	€	RAEE lum. lámp.
3284 02 02 12	Int. negro	LED	G53	2x12w	419,90	0,50 0,40
3284 90 02 12	Int. titanio	LED	G53	2x12w	419,90	0,50 0,40

* Se suministra de manera standar con lámpara 3100° K

Incremento por accesorios

Ref.	€
DR2 Driver regulable para lámpara LED-111	210,24

Incluye equipo electrónico y lámparas CDM-R 111

Ref.	Color	Lámp.	Port.	W	€	RAEE lum. lámp.
3285 02 02 35	Int. negro	CDM-R 111	GX8.5	2x35w	559,60	0,50 0,60
3285 90 02 35	Int. titanio	CDM-R 111	GX8.5	2x35w	559,60	0,50 0,60
3285 02 02 70	Int. negro	CDM-R 111	GX8.5	2x70w	559,60	0,50 0,60
3285 90 02 70	Int. titanio	CDM-R 111	GX8.5	2x70w	559,60	0,50 0,60

* Se suministra de manera standar con lámpara de ángulo máximo de apertura.

* Se suministra de manera standar con lámpara 3000° K

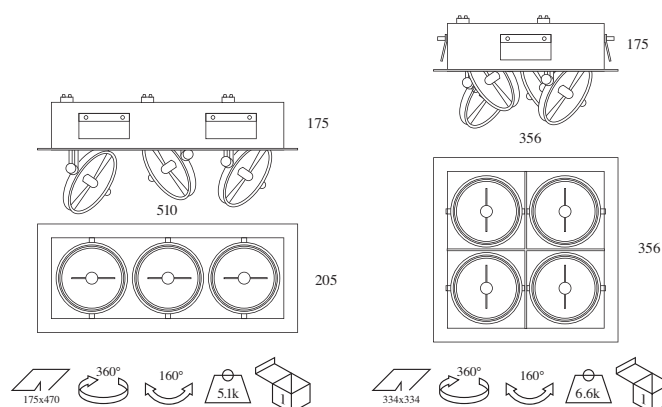

Diricom



Diricom 3 lámparas

Incluye equipo electrónico y lámpara QR-111

Ref.	Color	Lámpara	Portalámp.	W	€	RAEE lum.
3284 02 03 35	Int. negro	QR-111	G53	3x35w	360,40	0,50
3284 90 03 35	Int. titanio	QR-111	G53	3x35w	360,40	0,50
3284 02 03 50	Int. negro	QR-111	G53	3x50w	360,40	0,50
3284 90 03 50	Int. titanio	QR-111	G53	3x50w	360,40	0,50
3284 02 03 60	Int. negro	QR-111	G53	3x60w	388,80	0,50
3284 90 03 60	Int. titanio	QR-111	G53	3x60w	388,80	0,50
3284 02 03 75	Int. negro	QR-111	G53	3x75w	388,80	0,50
3284 90 03 75	Int. titanio	QR-111	G53	3x75w	388,80	0,50
3284 02 03 10	Int. negro	QR-111	G53	3x100w	388,80	0,50
3284 90 03 10	Int. titanio	QR-111	G53	3x100w	388,80	0,50

* Se suministra de manera standar con lámpara de ángulo máximo de apertura.

Incluye driver y lámpara LED-111

Ref.	Color	Lámp.	Port.	W	€	RAEE lum. lámp.
3284 02 03 12	Int. negro	LED	G53	3x12w	596,80	0,50 0,60
3284 90 03 12	Int. titanio	LED	G53	3x12w	596,80	0,50 0,60

* Se suministra de manera standar con lámpara 3100° K

Incremento por accesorios

Ref.	€
Ref. DR3 Driver regulable para lámpara LED-111	290,60

Incluye equipo electrónico y lámparas CDM-R 111

Ref.	Color	Lámp.	Port.	W	€	RAEE lum. lámp.
3285 02 03 35	Int. negro	CDM-R 111	GX8.5	3x35w	833,00	0,50 0,90
3285 90 03 35	Int. titanio	CDM-R 111	GX8.5	3x35w	833,00	0,50 0,90
3285 02 03 70	Int. negro	CDM-R 111	GX8.5	3x70w	833,00	0,50 0,90
3285 90 03 70	Int. titanio	CDM-R 111	GX8.5	3x70w	833,00	0,50 0,90

* Se suministra de manera standar con lámpara de ángulo máximo de apertura.

* Se suministra de manera standar con lámpara 3000° K

OPCIONES	Ref. 04	Ref. 08	Ref. 24	Ref. 45
Angulo apertura	4°	8°	24°	45°
QR-111 35w	•	•	•	•
QR-111 50w	•	•	•	•
QR-111 60w	•	•	•	•
QR-111 75w	•	•	•	•
QR-111 100w	•	•	•	•

OPCIONES	Ref. 10	Ref. 24	Ref. 40
Angulo de apertura	10°	24°	40°
CDM-R 111 35w	•	•	•
CDM-R 111 70w	•	•	•

Diricom 4 lámparas

Incluye equipo electrónico y lámparas QR-111

Ref.	Color	Lámpara	Portalámp.	W	€	RAEE lum.
3284 02 04 35	Int. negro	QR-111	G53	4x35w	421,50	0,50
3284 90 04 35	Int. titanio	QR-111	G53	4x35w	421,50	0,50
3284 02 04 50	Int. negro	QR-111	G53	4x50w	421,50	0,50
3284 90 04 50	Int. titanio	QR-111	G53	4x50w	421,50	0,50
3284 02 04 60	Int. negro	QR-111	G53	4x60w	480,10	0,50
3284 90 04 60	Int. titanio	QR-111	G53	4x60w	480,10	0,50
3284 02 04 75	Int. negro	QR-111	G53	4x75w	480,10	0,50
3284 90 04 75	Int. titanio	QR-111	G53	4x75w	480,10	0,50
3284 02 04 10	Int. negro	QR-111	G53	4x100w	480,10	0,50
3284 90 04 10	Int. titanio	QR-111	G53	4x100w	480,10	0,50

* Se suministra de manera standar con lámpara de ángulo máximo de apertura.

Incluye driver y lámpara LED-111

Ref.	Color	Lámp.	Port.	W	€	RAEE lum. lámp.
3284 02 04 12	Int. negro	LED	G53	4x12w	626,80	0,50 0,80
3284 90 04 12	Int. titanio	LED	G53	4x12w	626,80	0,50 0,80

* Se suministra de manera standar con lámpara 3100° K

Incremento por accesorios

Ref.	€
Ref. DR4 Driver regulable para lámpara LED-111	372,00

Incluye equipo electrónico y lámparas CDM-R 111

Ref.	Color	Lámp.	Port.	W	€	RAEE lum. lámp.
3285 02 04 35	Int. negro	CDM-R 111	GX8.5	4x35w	1115,10	0,50 1,20
3285 90 04 35	Int. titanio	CDM-R 111	GX8.5	4x35w	1115,10	0,50 1,20
3285 02 04 70	Int. negro	CDM-R 111	GX8.5	4x70w	1115,10	0,50 1,20
3285 90 04 70	Int. titanio	CDM-R 111	GX8.5	4x70w	1115,10	0,50 1,20

* Se suministra de manera standar con lámpara de ángulo máximo de apertura.

* Se suministra de manera standar con lámpara 3000° K

OPCIONES LED-111	Ref. 83	Ref. 84
IRC / Temperatura de color	3100K°	4000°K
LED-111 12w	•	•

Ejemplo para componer referencia con opciones

Diricom 4 Lámp. 24° ang. apert.

Ref. 104 02 04 70 24

Aros inter. negros 70w

Eurocombi

Grado de protección IP20

- Material:** Chapa de acero e inyección de aluminio con recubrimiento de pintura al horno.
- Optica:** Cada una de las lámparas QR con sistema tipo Cardan se puede orientar independientemente. Las lámparas de bajo consumo PL-T incorporan reflector de aluminio espejo con la posibilidad de incluir cristal transparente (Ref. CTE) o cristal mate (Ref. CME).
- Alimentación:** Todos los modelos incluyen balastos magnéticos o balastos adecuados al tipo de lámpara y potencia a usar.
- Lámparas:** La serie de luminárias EUROCOMBI admite lámparas halógenas QR-111, lámparas LED y lámparas PL-T combinadas con las dos anteriores, adecuadas para uso doméstico o comercial.
- Instalación:** Para empotrar en falso techo, adaptable a todo tipo de techos modulares y de escayola.
- Colores:** Bisel en titanio con aros interiores en titanio o negro mate y posibilidad de suministro en diferentes combinaciones.

Eurocombi 1 lámpara



Incluye caja con balastos magnéticos y lámparas PL-T

Ref.	Color	Lámp.	Portalámp.	W	€	RAEE lum. lamp.
040 90 13CP	Titanio	PL-T	G-24D-1	2x13w	99,46	0,25 0,40
040 90 18CP	Titanio	PL-T	G-24D-2	2x18w	99,46	0,25 0,40

* Se suministra de manera standar con lámpara 4200° K

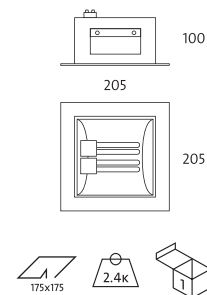

Eurocombi PL-T + QR-111

Incluye caja con balastos magnéticos, equipo electrónico y lámparas PL-T y QR-111



Ref.	Color	Lámp(1)	Port(1)	Lámp(2)	Port(2)	W(1)	W(2)	€	RAEE lum. lamp.
041 13 35CP	Aro int. negro	PL-T	G-24D-1	QR-111	G53	2x13w	35w	155,69	0,25 0,40
042 13 35CP	Aro int. titanio	PL-T	G-24D-1	QR-111	G53	2x13w	35w	155,69	0,25 0,40
041 13 50CP	Aro int. negro	PL-T	G-24D-1	QR-111	G53	2x13w	50w	155,69	0,25 0,40
042 13 50CP	Aro int. titanio	PL-T	G-24D-1	QR-111	G53	2x13w	50w	155,69	0,25 0,40
041 13 60CP	Aro int. negro	PL-T	G-24D-1	QR-111	G53	2x13w	60w	170,18	0,25 0,40
042 13 60CP	Aro int. titanio	PL-T	G-24D-1	QR-111	G53	2x13w	60w	170,18	0,25 0,40
041 13 75CP	Aro int. negro	PL-T	G-24D-1	QR-111	G53	2x13w	75w	170,18	0,25 0,40
042 13 75CP	Aro int. titanio	PL-T	G-24D-1	QR-111	G53	2x13w	75w	170,18	0,25 0,40
041 13 10CP	Aro int. negro	PL-T	G-24D-1	QR-111	G53	2x13w	100w	170,18	0,25 0,40
042 13 10CP	Aro int. titanio	PL-T	G-24D-1	QR-111	G53	2x13w	100w	170,18	0,25 0,40
041 18 35CP	Aro int. negro	PL-T	G-24D-2	QR-111	G53	2x18w	35w	170,18	0,25 0,40
042 18 35CP	Aro int. titanio	PL-T	G-24D-2	QR-111	G53	2x18w	35w	170,18	0,25 0,40
041 18 50CP	Aro int. negro	PL-T	G-24D-2	QR-111	G53	2x18w	50w	155,71	0,25 0,40
042 18 50CP	Aro int. titanio	PL-T	G-24D-2	QR-111	G53	2x18w	50w	155,71	0,25 0,40
041 18 60CP	Aro int. negro	PL-T	G-24D-2	QR-111	G53	2x18w	60w	170,20	0,25 0,40
042 18 60CP	Aro int. titanio	PL-T	G-24D-2	QR-111	G53	2x18w	60w	170,20	0,25 0,40
041 18 75CP	Aro int. negro	PL-T	G-24D-2	QR-111	G53	2x18w	75w	170,20	0,25 0,40
042 18 75CP	Aro int. titanio	PL-T	G-24D-2	QR-111	G53	2x18w	75w	170,20	0,25 0,40
041 18 10CP	Aro int. negro	PL-T	G-24D-2	QR-111	G53	2x18w	100w	170,20	0,25 0,40
042 18 10CP	Aro int. titanio	PL-T	G-24D-2	QR-111	G53	2x18w	100w	170,20	0,25 0,40

* La lámpara PL-T se suministra de manera standar con 4200° K

* La lámpara QR-111 se suministra de manera standar con ángulo máximo de apertura.

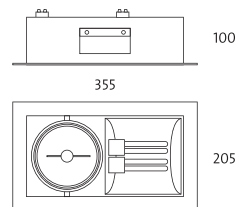

Eurocombi PL-T + LED-111



Incluye caja con balastos magnéticos, driver y lámparas PL-T y LED-111

Ref.	Color	Lámp(1)	Port(1)	Lámp(2)	Port(2)	W(1)	W(2)	€	RAEE lum. lamp.
041L 13 12	Aro int. negro	PL-T	G-24D-1	LED-111	G53	2x13w	12w	244,14	0,25 0,60
042L 13 12	Aro int. titanio	PL-T	G-24D-1	LED-111	G53	2x13w	12w	244,14	0,25 0,60
041L 18 12	Aro int. negro	PL-T	G-24D-2	LED-111	G53	2x18w	12w	244,16	0,25 0,60
042L 18 12	Aro int. titanio	PL-T	G-24D-2	LED-111	G53	2x18w	12w	244,16	0,25 0,60

* La lámpara PL-T se suministra de manera standar con 4200° K

* La lámpara LED-111 se suministra de manera standar con 3100° K

Incremento por accesorios

Ref.	€
DR1 Driver regulable para lámpara LED-111	116,80

Eurocombi



Eurocombi PL-T + 2xQR-111

Incluye caja con balastos magnéticos, equipo electrónico y lámparas PL-T y QR-111

Ref.	Color	Lámp(1)	Port(1)	Lámp(2)	Port(2)	W(1)	W(2)	€	RAEE lum. lamp.
043 13 35CP	Aro int. negro	PL-T	G-24D-1	QR-111	G53	2x13w	2x35w	204,00	0,50 0,40
044 13 35CP	Aro int. titanio	PL-T	G-24D-1	QR-111	G53	2x13w	2x35w	204,00	0,50 0,40
043 13 50CP	Aro int. negro	PL-T	G-24D-1	QR-111	G53	2x13w	2x50w	204,00	0,50 0,40
044 13 50CP	Aro int. titanio	PL-T	G-24D-1	QR-111	G53	2x13w	2x50w	204,00	0,50 0,40
043 13 60CP	Aro int. negro	PL-T	G-24D-1	QR-111	G53	2x13w	2x60w	230,85	0,50 0,40
044 13 60CP	Aro int. titanio	PL-T	G-24D-1	QR-111	G53	2x13w	2x60w	230,85	0,50 0,40
043 13 75CP	Aro int. negro	PL-T	G-24D-1	QR-111	G53	2x13w	2x75w	230,85	0,50 0,40
044 13 75CP	Aro int. titanio	PL-T	G-24D-1	QR-111	G53	2x13w	2x75w	230,85	0,50 0,40
043 13 10CP	Aro int. negro	PL-T	G-24D-1	QR-111	G53	2x13w	2x100w	230,85	0,50 0,40
044 13 10CP	Aro int. titanio	PL-T	G-24D-1	QR-111	G53	2x13w	2x100w	230,85	0,50 0,40
043 18 35CP	Aro int. negro	PL-T	G-24D-2	QR-111	G53	2x18w	2x35w	204,02	0,50 0,40
044 18 35CP	Aro int. titanio	PL-T	G-24D-2	QR-111	G53	2x18w	2x35w	204,02	0,50 0,40
043 18 50CP	Aro int. negro	PL-T	G-24D-2	QR-111	G53	2x18w	2x50w	204,02	0,50 0,40
044 18 50CP	Aro int. titanio	PL-T	G-24D-2	QR-111	G53	2x18w	2x50w	204,02	0,50 0,40
043 18 60CP	Aro int. negro	PL-T	G-24D-2	QR-111	G53	2x18w	2x60w	230,87	0,50 0,40
044 18 60CP	Aro int. titanio	PL-T	G-24D-2	QR-111	G53	2x18w	2x60w	230,87	0,50 0,40
043 18 75CP	Aro int. negro	PL-T	G-24D-2	QR-111	G53	2x18w	2x75w	230,87	0,50 0,40
044 18 75CP	Aro int. titanio	PL-T	G-24D-2	QR-111	G53	2x18w	2x75w	230,87	0,50 0,40
043 18 10CP	Aro int. negro	PL-T	G-24D-2	QR-111	G53	2x18w	2x100w	230,87	0,50 0,40
044 18 10CP	Aro int. titanio	PL-T	G-24D-2	QR-111	G53	2x18w	2x100w	230,87	0,50 0,40

* La lámpara PL-T se suministra de manera standar con 4200° K
* La lámpara QR-111 se suministra de manera standar con ángulo máximo de apertura.

Eurocombi PL-T + 2xLED-111

Incluye caja con balastos magnéticos, driver y lámparas PL-T y LED-111

Ref.	Color	Lámp(1)	Port(1)	Lámp(2)	Port(2)	W(1)	W(2)	€	RAEE lum. lamp.
043L 13 12	Aro int. negro	PL-T	G-24D-1	LED-111	G53	2x13w	2x12w	389,58	0,50 0,60
044L 13 12	Aro int. titanio	PL-T	G-24D-1	LED-111	G53	2x13w	2x12w	389,58	0,50 0,60
043L 18 12	Aro int. negro	PL-T	G-24D-2	LED-111	G53	2x18w	2x12w	389,58	0,50 0,60
044L 18 12	Aro int. titanio	PL-T	G-24D-2	LED-111	G53	2x18w	2x12w	389,58	0,50 0,60

* La lámpara PL-T se suministra de manera standar con 4200° K
* La lámpara LED-111 se suministra de manera standar con 3100° K

Incremento por accesorios

Ref.	Accesorio	€
Ref. DR2	Driver regulable para lámpara LED-111	210,24

OPCIONES	Ref. 82	Ref. 83	Ref. 84
Temperatura de color lámpara	2700°K	3000°K	4000°K
PL-T 13w	•	•	•
PL-T 18w	•	•	•

OPCIONES	Ref. 04	Ref. 08	Ref. 24	Ref. 45
Angulo apertura	4°	8°	24°	45°
QR-111 35w	•	•	•	•
QR-111 50w	•	•	•	•
QR-111 60w	•	•	•	•
QR-111 75w	•	•	•	•
QR-111 100w	•	•	•	•

OPCIONES LED-111	Ref. 83	Ref. 84
IRC / Temperatura de color	3100°K	4000°K
LED-111 12w	•	•

Incremento por accesorios

Ref.	Accesorio	€
Ref. BE213	Balasto electrónico 2x13w	29,00
Ref. BE218	Balasto electrónico 2x18w	29,00
Ref. CTE	Cristal transparente Eurocombi	5,36
Ref. CME	Cristal mate Eurocombi	5,52

Ejemplo para componer referencia con opciones

Eurocombi PL-T+ 2xQR-111 | PL-T 18w | 2700°K

Ref. 043 18 75CP 82 08

Aros inter. negros | QR 75w | 8° ang. apert.

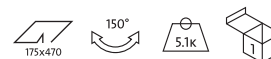
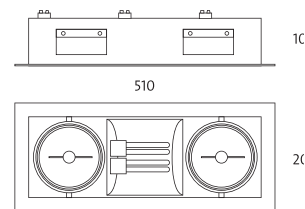

Ref. CTE
Cristal transparente



Ref. CME
Cristal mate



Ref. BE213 / BE218
Balasto electrónico
2x13w / 2x18w



Eurocombi



Eurocombi 2xPL-T + QR-111

Incluye caja con balastos magnéticos, equipo electrónico y lámparas PL-T y QR-111

Ref.	Color	Lámp(1)	Port(1)	Lámp(2)	Port(2)	W(1)	W(2)	€	lum.	RAEE lamp.
045 13 35CP	Aro int. negro	PL-T	G-24D-1	QR-111	G53	4x13w	35w	244,42	0,50	0,80
046 13 35CP	Aro int. titanio	PL-T	G-24D-1	QR-111	G53	4x13w	35w	244,42	0,50	0,80
045 13 50CP	Aro int. negro	PL-T	G-24D-1	QR-111	G53	4x13w	50w	244,42	0,50	0,80
046 13 50CP	Aro int. titanio	PL-T	G-24D-1	QR-111	G53	4x13w	50w	244,42	0,50	0,80
045 13 60CP	Aro int. negro	PL-T	G-24D-1	QR-111	G53	4x13w	60w	261,18	0,50	0,80
046 13 60CP	Aro int. titanio	PL-T	G-24D-1	QR-111	G53	4x13w	60w	261,18	0,50	0,80
045 13 75CP	Aro int. negro	PL-T	G-24D-1	QR-111	G53	4x13w	75w	257,06	0,50	0,80
046 13 75CP	Aro int. titanio	PL-T	G-24D-1	QR-111	G53	4x13w	75w	257,06	0,50	0,80
045 13 10CP	Aro int. negro	PL-T	G-24D-1	QR-111	G53	4x13w	100w	257,06	0,50	0,80
046 13 10CP	Aro int. titanio	PL-T	G-24D-1	QR-111	G53	4x13w	100w	257,06	0,50	0,80
045 18 35CP	Aro int. negro	PL-T	G-24D-2	QR-111	G53	4x18w	35w	244,44	0,50	0,80
046 18 35CP	Aro int. titanio	PL-T	G-24D-2	QR-111	G53	4x18w	35w	244,44	0,50	0,80
045 18 50CP	Aro int. negro	PL-T	G-24D-2	QR-111	G53	4x18w	50w	244,44	0,50	0,80
046 18 50CP	Aro int. titanio	PL-T	G-24D-2	QR-111	G53	4x18w	50w	244,44	0,50	0,80
045 18 60CP	Aro int. negro	PL-T	G-24D-2	QR-111	G53	4x18w	60w	261,20	0,50	0,80
046 18 60CP	Aro int. titanio	PL-T	G-24D-2	QR-111	G53	4x18w	60w	261,20	0,50	0,80
045 18 75CP	Aro int. negro	PL-T	G-24D-2	QR-111	G53	4x18w	75w	257,08	0,50	0,80
046 18 75CP	Aro int. titanio	PL-T	G-24D-2	QR-111	G53	4x18w	75w	257,08	0,50	0,80
045 18 10CP	Aro int. negro	PL-T	G-24D-2	QR-111	G53	4x18w	100w	257,08	0,50	0,80
046 18 10CP	Aro int. titanio	PL-T	G-24D-2	QR-111	G53	4x18w	100w	257,08	0,50	0,80

* La lámpara PL-T se suministra de manera standar con 4200° K
* La lámpara QR-111 se suministra de manera standar con ángulo máximo de apertura.

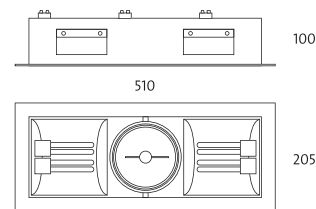

Ref. CTE
Cristal transparente



Ref. CME
Cristal mate



Ref. BE213 / BE218
Balasto electrónico
2x13w / 2x18w

Eurocombi 2xPL-T + LED-111

Incluye caja con balastos magnéticos, driver y lámparas PL-T y LED-111

Ref.	Color	Lámp(1)	Port(1)	Lámp(2)	Port(2)	W(1)	W(2)	€	lum.	RAEE lamp.
045L 13 12	Aro int. negro	PL-T	G-24D-1	LED-111	G53	4x13w	12w	324,09	0,50	1,00
046L 13 12	Aro int. titanio	PL-T	G-24D-1	LED-111	G53	4x13w	12w	324,09	0,50	1,00
045L 18 12	Aro int. negro	PL-T	G-24D-2	LED-111	G53	4x18w	12w	324,09	0,50	1,00
046L 18 12	Aro int. titanio	PL-T	G-24D-2	LED-111	G53	4x18w	12w	324,09	0,50	1,00

* La lámpara PL-T se suministra de manera standar con 4200° K
* La lámpara LED-111 se suministra de manera standar con 3100° K

Incremento por accesorios

Ref.	Descripción	€
DR1	Driver regulable para lámpara LED-111	116,80

OPCIONES	Ref. 82	Ref. 83	Ref. 84
Temperatura de color lámpara	2700°K	3000°K	4000°K
PL-T 13w	•	•	•
PL-T 18w	•	•	•

OPCIONES	Ref. 04	Ref. 08	Ref. 24	Ref. 45
Angulo apertura	4°	8°	24°	45°
QR-111 35w	•	•	•	•
QR-111 50w	•	•	•	•
QR-111 60w	•	•	•	•
QR-111 75w	•	•	•	•
QR-111 100w	•	•	•	•

OPCIONES LED-111	Ref. 83	Ref. 84
IRC / Temperatura de color	3100°K	4000°K
LED-111 12w	•	•

Incremento por accesorios

Ref.	Descripción	€
BE213	Balasto electrónico 2x13w	29,00
BE218	Balasto electrónico 2x18w	29,00
CTE	Cristal transparente Eurocombi	5,36
CME	Cristal mate Eurocombi	5,52

Ejemplo para componer referencia con opciones

Eurocombi 2xPL-T+QR-111 PL-T 18w 2700°K

Ref. 045 18 75CP 82 08

Aros inter. negros QR 75w 8° ang. apert.



Eurocombi PL-T + 3xQR-111

Incluye caja con balastos magnéticos, equipo electrónico y lámparas PL-T y QR-111

Ref.	Color	Lámp(1)	Port(1)	Lámp(2)	Port(2)	W(1)	W(2)	€	RAEE lum.	RAEE lamp.
047 13 35CP	Aro int. negro	PL-T	G-24D-1	QR-111	G53	2x13w	3x35w	261,20	0,70	0,40
048 13 35CP	Aro int. titanio	PL-T	G-24D-1	QR-111	G53	2x13w	3x35w	261,20	0,70	0,40
047 13 50CP	Aro int. negro	PL-T	G-24D-1	QR-111	G53	2x13w	3x50w	261,20	0,70	0,40
048 13 50CP	Aro int. titanio	PL-T	G-24D-1	QR-111	G53	2x13w	3x50w	261,20	0,70	0,40
047 13 60CP	Aro int. negro	PL-T	G-24D-1	QR-111	G53	2x13w	3x60w	291,68	0,70	0,40
048 13 60CP	Aro int. titanio	PL-T	G-24D-1	QR-111	G53	2x13w	3x60w	291,68	0,70	0,40
047 13 75CP	Aro int. negro	PL-T	G-24D-1	QR-111	G53	2x13w	3x75w	287,56	0,70	0,40
048 13 75CP	Aro int. titanio	PL-T	G-24D-1	QR-111	G53	2x13w	3x75w	287,56	0,70	0,40
047 13 10CP	Aro int. negro	PL-T	G-24D-1	QR-111	G53	2x13w	3x100w	287,56	0,70	0,40
048 13 10CP	Aro int. titanio	PL-T	G-24D-1	QR-111	G53	2x13w	3x100w	287,56	0,70	0,40
047 18 35CP	Aro int. negro	PL-T	G-24D-2	QR-111	G53	2x18w	3x35w	261,22	0,70	0,40
048 18 35CP	Aro int. titanio	PL-T	G-24D-2	QR-111	G53	2x18w	3x35w	261,22	0,70	0,40
047 18 50CP	Aro int. negro	PL-T	G-24D-2	QR-111	G53	2x18w	3x50w	261,22	0,70	0,40
048 18 50CP	Aro int. titanio	PL-T	G-24D-2	QR-111	G53	2x18w	3x50w	261,22	0,70	0,40
047 18 60CP	Aro int. negro	PL-T	G-24D-2	QR-111	G53	2x18w	3x60w	291,70	0,70	0,40
048 18 60CP	Aro int. titanio	PL-T	G-24D-2	QR-111	G53	2x18w	3x60w	291,70	0,70	0,40
047 18 75CP	Aro int. negro	PL-T	G-24D-2	QR-111	G53	2x18w	3x75w	287,58	0,70	0,40
048 18 75CP	Aro int. titanio	PL-T	G-24D-2	QR-111	G53	2x18w	3x75w	287,58	0,70	0,40
047 18 10CP	Aro int. negro	PL-T	G-24D-2	QR-111	G53	2x18w	3x100w	287,58	0,70	0,40
048 18 10CP	Aro int. titanio	PL-T	G-24D-2	QR-111	G53	2x18w	3x100w	287,58	0,70	0,40

* La lámpara PL-T se suministra de manera standar con 4200° K

* La lámpara LED-111 se suministra de manera standar con 3100° K

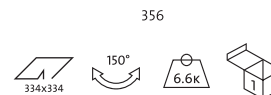
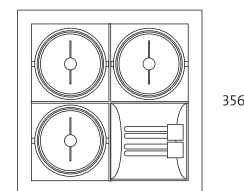
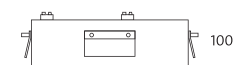

Eurocombi PL-T + 3xLED-111

Incluye caja con balastos magnéticos, driver y lámparas PL-T y LED-111

Ref.	Color	Lámp(1)	Port(1)	Lámp(2)	Port(2)	W(1)	W(2)	€	RAEE lum.	RAEE lamp.
047L 13 12	Aro int. negro	PL-T	G-24D-1	LED-111	G53	2x13w	3x12w	549,65	0,70	1,00
048L 13 12	Aro int. titanio	PL-T	G-24D-1	LED-111	G53	2x13w	3x12w	549,65	0,70	1,00
047L 18 12	Aro int. negro	PL-T	G-24D-2	LED-111	G53	2x18w	3x12w	549,65	0,70	1,00
048L 18 12	Aro int. titanio	PL-T	G-24D-2	LED-111	G53	2x18w	3x12w	549,65	0,70	1,00

* La lámpara PL-T se suministra de manera standar con 4200° K

* La lámpara LED-111 se suministra de manera standar con 3100° K

Incremento por accesorios

Ref.	Accesorio	€
DR3	Driver regulable para lámpara LED-111	290,60



Ref. CME
Cristal mate



Ref. CTE
Cristal transparente



Ref. BE213 / BE218
Balasto electrónico
2x13w / 2x18w

OPCIONES	Ref. 82	Ref. 83	Ref. 84
Temperatura de color lámpara	2700°K	3000°K	4000°K
PL-T 13w	•	•	•
PL-T 18w	•	•	•

OPCIONES	Ref. 04	Ref. 08	Ref. 24	Ref. 45
Angulo apertura	4°	8°	24°	45°
QR-111 35w	•	•	•	•
QR-111 50w	•	•	•	•
QR-111 60w	•	•	•	•
QR-111 75w	•	•	•	•
QR-111 100w	•	•	•	•

OPCIONES LED-111	Ref. 83	Ref. 84
IRC / Temperatura de color	3100°K	4000°K
LED-111 12w	•	•

Incremento por accesorios	€
Ref. BE213 Balasto electrónico 2x13w	29,00
Ref. BE218 Balasto electrónico 2x18w	29,00
Ref. CTE Cristal transparente Eurocombi	5,36
Ref. CME Cristal mate Eurocombi	5,52

Ejemplo para componer referencia con opciones

Eurocombi PL-T+ 2xQR-111 | PL-T 18w

Ref. 047 18 10CP 08

Aros inter. negros | QR 75w | 8° ang. apert.



Eurocombi 2xPL-T + 2xQR-111

Incluye caja con balastos magnéticos, equipo electrónico y lámparas PL-T y QR-111

Ref.	Color	Lámp(1)	Port(1)	Lámp(2)	Port(2)	W(1)	W(2)	€	RAEE lum.	RAEE lamp.
049 13 35CP	Aro int. negro	PL-T	G-24D-1	QR-111	G53	4x13w	2x35w	300,73	0,70	0,80
050 13 35CP	Aro int. titanio	PL-T	G-24D-1	QR-111	G53	4x13w	2x35w	300,73	0,70	0,80
049 13 50CP	Aro int. negro	PL-T	G-24D-1	QR-111	G53	4x13w	2x50w	300,73	0,70	0,80
050 13 50CP	Aro int. titanio	PL-T	G-24D-1	QR-111	G53	4x13w	2x50w	300,76	0,70	0,80
049 13 60CP	Aro int. negro	PL-T	G-24D-1	QR-111	G53	4x13w	2x60w	323,19	0,70	0,80
050 13 60CP	Aro int. titanio	PL-T	G-24D-1	QR-111	G53	4x13w	2x60w	323,19	0,70	0,80
049 13 75CP	Aro int. negro	PL-T	G-24D-1	QR-111	G53	4x13w	2x75w	319,09	0,70	0,80
050 13 75CP	Aro int. titanio	PL-T	G-24D-1	QR-111	G53	4x13w	2x75w	319,07	0,70	0,80
049 13 10CP	Aro int. negro	PL-T	G-24D-1	QR-111	G53	4x13w	2x100w	319,07	0,70	0,80
050 13 10CP	Aro int. titanio	PL-T	G-24D-1	QR-111	G53	4x13w	2x100w	319,07	0,70	0,80
049 18 35CP	Aro int. negro	PL-T	G-24D-2	QR-111	G53	4x18w	2x35w	300,76	0,70	0,80
050 18 35CP	Aro int. titanio	PL-T	G-24D-2	QR-111	G53	4x18w	2x35w	300,76	0,70	0,80
049 18 50CP	Aro int. negro	PL-T	G-24D-2	QR-111	G53	4x18w	2x50w	300,76	0,70	0,80
050 18 50CP	Aro int. titanio	PL-T	G-24D-2	QR-111	G53	4x18w	2x50w	300,76	0,70	0,80
049 18 60CP	Aro int. negro	PL-T	G-24D-2	QR-111	G53	4x18w	2x60w	323,21	0,70	0,80
050 18 60CP	Aro int. titanio	PL-T	G-24D-2	QR-111	G53	4x18w	2x60w	323,21	0,70	0,80
049 18 75CP	Aro int. negro	PL-T	G-24D-2	QR-111	G53	4x18w	2x75w	319,09	0,70	0,80
050 18 75CP	Aro int. titanio	PL-T	G-24D-2	QR-111	G53	4x18w	2x75w	319,09	0,70	0,80
049 18 10CP	Aro int. negro	PL-T	G-24D-2	QR-111	G53	4x18w	2x100w	319,09	0,70	0,80
050 18 10CP	Aro int. titanio	PL-T	G-24D-2	QR-111	G53	4x18w	2x100w	319,09	0,70	0,80

* La lámpara PL-T se suministra de manera standar con 4200° K

* La lámpara QR-111 se suministra de manera standar con ángulo máximo de apertura.

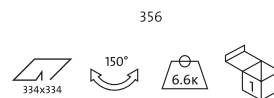
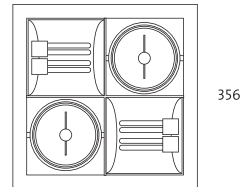
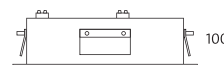

Eurocombi 2xPL-T + 2xLED-111

Incluye caja con balastos magnéticos, driver y lámparas PL-T y LED-111

Ref.	Color	Lámp(1)	Port(1)	Lámp(2)	Port(2)	W(1)	W(2)	€	RAEE lum.	RAEE lamp.
049L 13 12	Aro int. negro	PL-T	G-24D-1	LED-111	G53	4x13w	2x12w	481,93	0,70	1,20
050L 13 12	Aro int. titanio	PL-T	G-24D-1	LED-111	G53	4x13w	2x12w	481,93	0,70	1,20
049L 18 12	Aro int. negro	PL-T	G-24D-2	LED-111	G53	4x18w	2x12w	481,93	0,70	1,20
050L 18 12	Aro int. titanio	PL-T	G-24D-2	LED-111	G53	4x18w	2x12w	481,93	0,70	1,20

* La lámpara PL-T se suministra de manera standar con 4200° K

* La lámpara LED-111 se suministra de manera standar con 3100° K

Incremento por accesorios

Ref.	Descripción	€
Ref. DR2	Driver regulable para lámpara LED-111	210,24



Ref. CME
Cristal mate



Ref. CTE
Cristal transparente



Ref. BE213 / BE218
Balasto electrónico
2x13w / 2x18w

OPCIONES	Ref. 82	Ref. 83	Ref. 84
Temperatura de color lámpara	2700°K	3000°K	4000°K
PL-T 13w	•	•	•
PL-T 18w	•	•	•

OPCIONES	Ref. 04	Ref. 08	Ref. 24	Ref. 45
Angulo apertura	4°	8°	24°	45°
QR-111 35w	•	•	•	•
QR-111 50w	•	•	•	•
QR-111 60w	•	•	•	•
QR-111 75w	•	•	•	•
QR-111 100w	•	•	•	•

OPCIONES LED-111	Ref. 83	Ref. 84
IRC / Temperatura de color	3100°K	4000°K
LED-111 12w	•	•

Incremento por accesorios

Ref.	Descripción	€
Ref. BE213	Balasto electrónico 2x13w	29,00
Ref. BE218	Balasto electrónico 2x18w	29,00
Ref. CTE	Cristal transparente Eurocombi	5,36
Ref. CME	Cristal mate Eurocombi	5,52

Ejemplo para componer referencia con opciones

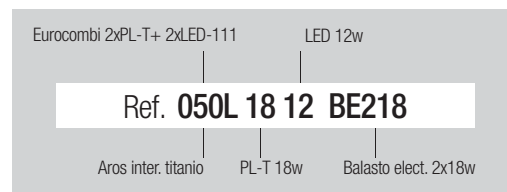

Lecom CDM-R 111

Grado de protección IP20

- Material:** Chapa de acero e inyección de aluminio con recubrimiento de pintura al horno.
- Optica:** Ópticas incorporadas en las lámparas, cada una de las lámparas con sistema tipo Cardan se puede orientar independientemente.
- Alimentación:** Todos los modelos incluyen equipos electrónicos adecuados al tipo de lámpara y potencia a usar.
- Lámparas:** La serie de luminarias LECOM CDM-R 111 admite lámparas CDM-R 111, adecuadas únicamente para uso comercial e instalaciones de uso colectivo.
- Instalación:** Para empotrar en falso techo, adaptable a todo tipo de techos modulares y de escayola.
- Colores:** Bisel en titanio con aros interiores en titanio o negro mate y diferentes combinaciones bajo pedido.



Lecom 1 lámpara CDM-R 111

Incluye equipo electrónico y lámpara CDM-R 111

Ref.	Color	Lámp.	Portalámp.	W	€	RAEE lum. lámp.	
 716 02 35C	Aro int. negro	CDM-R 111	GX8.5	35w	246,47	0,25	0,30
716 90 35C	Aro int. titanio	CDM-R 111	GX8.5	35w	246,47	0,25	0,30
716 02 70C	Aro int. negro	CDM-R 111	GX8.5	70w	248,12	0,25	0,30
716 90 70C	Aro int. titanio	CDM-R 111	GX8.5	70w	248,12	0,25	0,30

* Se suministra de manera standar con lámpara de ángulo máximo de apertura.
* Se suministra de manera standar con lámpara 3000° K



Lecom 2 lámparas CDM-R 111

Incluye equipo electrónico y lámparas CDM-R 111

Ref.	Color	Lámp.	Portalámp.	W	€	RAEE lum. lámp.	
 717 02 35C	Aro int. negro	CDM-R 111	GX8.5	2x35w	456,59	0,50	0,60
717 90 35C	Aro int. titanio	CDM-R 111	GX8.5	2x35w	456,59	0,50	0,60
717 02 70C	Aro int. negro	CDM-R 111	GX8.5	2x70w	474,62	0,50	0,60
717 90 70C	Aro int. titanio	CDM-R 111	GX8.5	2x70w	474,62	0,50	0,60

* Se suministra de manera standar con lámpara de ángulo máximo de apertura.
* Se suministra de manera standar con lámpara 3000° K



Lecom 3 lámparas CDM-R 111

Incluye equipo electrónico y lámparas CDM-R 111

Ref.	Color	Lámp.	Portalámp.	W	€	RAEE lum. lámp.	
 718 02 35C	Aro int. negro	CDM-R 111	GX8.5	3x35w	694,32	0,50	0,90
718 90 35C	Aro int. titanio	CDM-R 111	GX8.5	3x35w	694,32	0,50	0,90
718 02 70C	Aro int. negro	CDM-R 111	GX8.5	3x70w	717,70	0,50	0,90
718 90 70C	Aro int. titanio	CDM-R 111	GX8.5	3x70w	717,70	0,50	0,90

* Se suministra de manera standar con lámpara de ángulo máximo de apertura.
* Se suministra de manera standar con lámpara 3000° K

Incremento por accesorios		€
Ref. SM	Opción modelos Lecom sin marco	49,20

OPCIONES	Ref. 10	Ref. 24	Ref. 40
Angulo de apertura	10°	24°	40°
CDM-R 111 35w	•	•	•
CDM-R 111 70w	•	•	•

Lecom 4 lámparas CDM-R 111

Incluye equipo electrónico y lámparas CDM-R 111

Ref.	Color	Lámp.	Portalámp.	W	€	RAEE lum. lámp.	
 719 02 35C	Aro int. negro	CDM-R 111	GX8.5	4x35w	909,28	0,50	1,20
719 90 35C	Aro int. titanio	CDM-R 111	GX8.5	4x35w	909,28	0,50	1,20
719 02 70C	Aro int. negro	CDM-R 111	GX8.5	4x70w	960,47	0,50	1,20
719 90 70C	Aro int. titanio	CDM-R 111	GX8.5	4x70w	960,47	0,50	1,20

* Se suministra de manera standar con lámpara de ángulo máximo de apertura.
* Se suministra de manera standar con lámpara 3000° K

Ejemplo para componer referencia con opciones

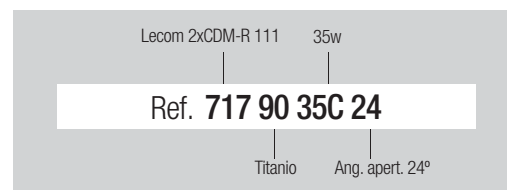

Lecom CDM-R 111

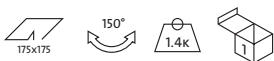
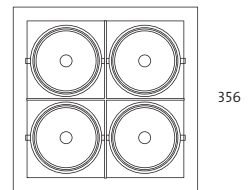
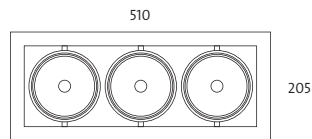
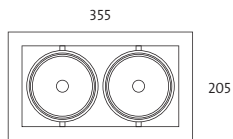
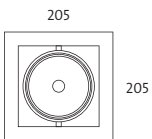
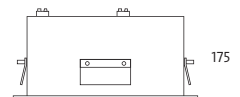
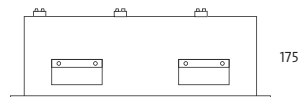
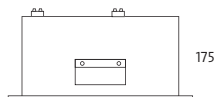
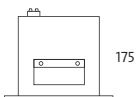

Lecom HQI

Grado de protección IP20

- Material:** Chapa de acero e inyección de aluminio con recubrimiento de pintura al horno.
- Optica:** Reflector de aluminio mate, incorpora cristal protector, cada una de las lámparas con sistema tipo Cardan se puede orientar independientemente.
- Alimentación:** Todos los modelos incluyen equipos magnéticos adecuados al tipo de lámpara y potencia a usar.
- Lámparas:** La serie de luminarias LECOM HQI admite lámparas HQI G12, adecuadas únicamente para uso comercial, espacios expositivos e instalaciones de uso colectivo.
- Opciones:** Existe la posibilidad de combinar en una misma luminaria, distintas fuentes de luz (por ejemplo: 2 HQI + 2 QR-111). Consultar.
- Instalación:** Para empotrar en falso techo, adaptable a todo tipo de techos modulares y de escayola.
- Colores:** Bisel en titanio con aros interiores en titanio o negro mate y posibilidad de suministro en diferentes combinaciones bajo pedido.



Lecom HQI 1 lámpara

Incluye equipo magnético, cristal protector y lámpara HQI

Ref.	Color	Lámp. Portalámp. W	€	RAEE lum. lamp.
765 02 35	Aro int. negro	HQI G-12 35w	219,16	0,50 0,30
765 90 35	Aro int. titanio	HQI G-12 35w	219,16	0,50 0,30
765 02 70	Aro int. negro	HQI G-12 70w	219,16	0,50 0,30
765 90 70	Aro int. titanio	HQI G-12 70w	219,16	0,50 0,30
765 02 15	Aro int. negro	HQI G-12 150w	219,16	0,50 0,30
765 90 15	Aro int. titanio	HQI G-12 150w	219,16	0,50 0,30

* Se suministra de manera standar con lámpara 4200° K

Lecom HQI 2 lámparas

Incluye equipo magnético, cristal protector y lámparas HQI

Ref.	Color	Lámp. Portalámp. W	€	RAEE lum. lamp.
766 02 35	Aro int. negro	HQI G-12 2x35w	423,82	0,50 0,60
766 90 35	Aro int. titanio	HQI G-12 2x35w	423,82	0,50 0,60
766 02 70	Aro int. negro	HQI G-12 2x70w	423,82	0,50 0,60
766 90 70	Aro int. titanio	HQI G-12 2x70w	423,82	0,50 0,60
766 02 15	Aro int. negro	HQI G-12 2x150w	423,82	0,50 0,60
766 90 15	Aro int. titanio	HQI G-12 2x150w	423,82	0,50 0,60

* Se suministra de manera standar con lámpara 4200° K

Lecom HQI 3 lámparas

Incluye equipo magnético, cristal protector y lámparas HQI

Ref.	Color	Lámp. Portalámp. W	€	RAEE lum. lamp.
767 02 35	Aro int. negro	HQI G-12 3x35w	615,09	0,50 0,90
767 90 35	Aro int. titanio	HQI G-12 3x35w	615,09	0,50 0,90
767 02 70	Aro int. negro	HQI G-12 3x70w	615,09	0,50 0,90
767 90 70	Aro int. titanio	HQI G-12 3x70w	615,09	0,50 0,90
767 02 15	Aro int. negro	HQI G-12 3x150w	615,09	0,50 0,90
767 90 15	Aro int. titanio	HQI G-12 3x150w	615,09	0,50 0,90

* Se suministra de manera standar con lámpara 4200° K

Lecom HQI 4 lámparas

Incluye equipo magnético, cristal protector y lámparas HQI

Ref.	Color	Lámp. Portalámp. W	€	RAEE lum. lamp.
768 02 35	Aro int. negro	HQI G-12 4x35w	822,37	0,70 1,20
768 90 35	Aro int. titanio	HQI G-12 4x35w	822,37	0,70 1,20
768 02 70	Aro int. negro	HQI G-12 4x70w	822,37	0,70 1,20
768 90 70	Aro int. titanio	HQI G-12 4x70w	822,37	0,70 1,20
768 02 15	Aro int. negro	HQI G-12 4x150w	822,37	0,70 1,20
768 90 15	Aro int. titanio	HQI G-12 4x150w	822,37	0,70 1,20

* Se suministra de manera standar con lámpara 4200° K

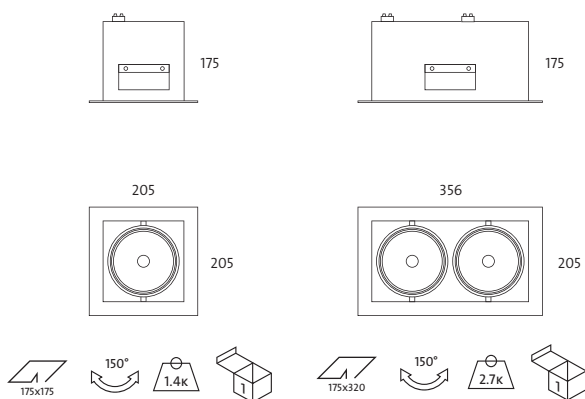

Ejemplo para componer referencia con opciones

Incremento por accesorios	Ref. 83	Ref. 82
Ref. SM Opción modelos Lecom sin marco		49,20
OPCIONES	Ref. 83	Ref. 82
Temperatura de color	3000K°	4200°K
HQI 70w	•	•
HQI 150w	•	•

Lecom 4xHQI 35w

Ref. 768 90 35 83

Titanio 3000°K

Lecom HQI / Lecom E-27

Lecom HQI E-27 1 lámpara

Incluye equipo magnético y lámpara HQI

Ref.	Color	Lámp. Port.	W	€	RAEE	
					lum.	lamp.
109 02 12 35 83	Aro int. negro	HQI E-27	35w	213,13	0,25	0,30
109 90 12 35 83	Aro int. titanio	HQI E-27	35w	213,13	0,25	0,30
109 02 12 70 83	Aro int. negro	HQI E-27	70w	213,13	0,25	0,30
109 90 12 70 83	Aro int. titanio	HQI E-27	70w	213,13	0,25	0,30

* Se suministra de manera standar con lámpara 3000° K

Lecom HQI E-27 2 lámparas

Incluye equipo magnético y lámpara HQI

Ref.	Color	Lámp. Port.	W	€	RAEE	
					lum.	lamp.
109 02 22 35 83	Aro int. negro	HQI E-27	2x35w	411,20	0,25	0,60
109 90 22 35 83	Aro int. titanio	HQI E-27	2x35w	411,20	0,25	0,60
109 02 22 70 83	Aro int. negro	HQI E-27	2x70w	411,20	0,25	0,60
109 90 22 70 83	Aro int. titanio	HQI E-27	2x70w	411,20	0,25	0,60

* Se suministra de manera standar con lámpara 3000° K

Lecom HQI E-27 3 lámparas

Incluye equipo magnético y lámpara HQI

Ref.	Color	Lámp. Port.	W	€	RAEE	
					lum.	lamp.
109 02 32 35 83	Aro int. negro	HQI E-27	3x35w	596,79	0,50	0,90
109 90 32 35 83	Aro int. titanio	HQI E-27	3x35w	596,79	0,50	0,90
109 02 32 70 83	Aro int. negro	HQI E-27	3x70w	596,79	0,50	0,90
109 90 32 70 83	Aro int. titanio	HQI E-27	3x70w	596,79	0,50	0,90

* Se suministra de manera standar con lámpara 3000° K

Lecom HQI E-27 4 lámparas

Incluye equipo magnético y lámpara HQI

Ref.	Color	Lámp. Port.	W	€	RAEE	
					lum.	lamp.
109 02 42 35 83	Aro int. negro	HQI E-27	4x35w	805,92	0,50	1,20
109 90 42 35 83	Aro int. titanio	HQI E-27	4x35w	805,92	0,50	1,20
109 02 42 70 83	Aro int. negro	HQI E-27	4x70w	805,92	0,50	1,20
109 90 42 70 83	Aro int. titanio	HQI E-27	4x70w	805,92	0,50	1,20

* Se suministra de manera standar con lámpara 3000° K

Lecom LED PAR30 1 lámpara

Incluye lámpara LED PAR30

Ref.	Color	Lámp. Port.	W	€	RAEE	
					lum.	lamp.
109 02 19	Aro int. negro	LED E-27	1x9w	296,43	0,50	0,20
109 90 19	Aro int. titanio	LED E-27	1x9w	296,43	0,50	0,20

Lecom LED PAR30 2 lámparas

Incluye lámpara LED PAR30

Ref.	Color	Lámp. Port.	W	€	RAEE	
					lum.	lamp.
109 02 29	Aro int. negro	LED E-27	2x9w	577,80	0,50	0,40
109 90 29	Aro int. titanio	LED E-27	2x9w	577,80	0,50	0,40

Lecom LED PAR30 3 lámparas

Incluye lámpara LED PAR30

Ref.	Color	Lámp. Port.	W	€	RAEE	
					lum.	lamp.
109 02 39	Aro int. negro	LED E-27	3x9w	846,69	0,50	0,60
109 90 39	Aro int. titanio	LED E-27	3x9w	846,69	0,50	0,60

Lecom LED PAR30 4 lámparas

Incluye lámpara LED PAR30

Ref.	Color	Lámp. Port.	W	€	RAEE	
					lum.	lamp.
109 02 49	Aro int. negro	LED E-27	4x9w	1139,12	0,50	0,80
109 90 49	Aro int. titanio	LED E-27	4x9w	1139,12	0,50	0,80

Lecom E-27

Grado de protección IP20

- Material:** Chapa de acero e inyección de aluminio con recubrimiento de pintura al horno.
- Optica:** Cada una de las lámparas con sistema tipo Cardan se puede orientar independientemente.
- Alimentación:** Directamente a 220v.
- Lámparas:** La serie de luminarias LECOM E-27 admite todo tipo de lámparas para E-27, especialmente recomendadas las lámparas PAR 30, adecuadas para uso comercial, espacios expositivos e instalaciones de uso colectivo.
- Opciones:** Existe la posibilidad de combinar en una misma luminaria, distintas fuentes de luz (por ejemplo: 2 PAR 30 + 2 QR-111). Consultar.
- Instalación:** Para empotrar en falso techo, adaptable a todo tipo de techos modulares y de escayola.
- Colores:** Bisel en titanio con aros interiores en titanio o negro mate y posibilidad de suministro en diferentes combinaciones de color.

Lecom PAR30 1 lámpara

Incluye lámpara PAR30

Ref.	Color	Lámp. Port.	W	€	RAEE	
					lum.	lamp.
109 02 11	Aro int. negro	PAR30 E-27	100w	90,98	0,50	0,30
109 90 11	Aro int. titanio	PAR30 E-27	100w	90,98	0,50	0,30

* Se suministra de manera standar con lámpara 4200° K

Lecom PAR30 2 lámparas

Incluye lámpara PAR30

Ref.	Color	Lámp. Port.	W	€	RAEE	
					lum.	lamp.
109 02 21	Aro int. negro	PAR30 E-27	2x100w	166,90	0,50	0,60
109 90 21	Aro int. titanio	PAR30 E-27	2x100w	166,90	0,50	0,60

* Se suministra de manera standar con lámpara 4200° K

Lecom PAR30 3 lámparas

Incluye lámpara PAR30

Ref.	Color	Lámp. Port.	W	€	RAEE	
					lum.	lamp.
109 02 31	Aro int. negro	PAR30 E-27	3x100w	230,34	0,50	0,90
109 90 31	Aro int. titanio	PAR30 E-27	3x100w	230,34	0,50	0,90

* Se suministra de manera standar con lámpara 4200° K

Lecom PAR30 4 lámparas

Incluye lámpara PAR30

Ref.	Color	Lámp. Port.	W	€	RAEE	
					lum.	lamp.
109 02 41	Aro int. negro	PAR30 E-27	4x100w	317,32	0,50	1,20
109 90 41	Aro int. titanio	PAR30 E-27	4x100w	317,32	0,50	1,20

* Se suministra de manera standar con lámpara 4200° K

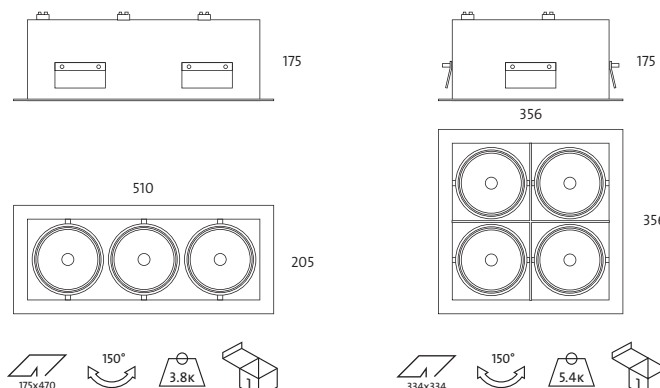

Fried empotrable

Grado de protección IP43



- Material:** Cuerpo de aluminio extrusionado con recubrimiento de pintura al horno, cierre de policarbonato transparente.
- Optica:** Opticas incorporadas en las lámparas LED.
- Alimentación:** Equipos electrónicos incluidos dentro de la luminaria, adecuados a la potencia de las lámparas LED.
- Lámparas:** De 6 a 14 LEDs Osram Dragon-X, con distintas potencias que van de 7.3w hasta 35w según modelos.
- Vida útil:** Vida útil estimada 40.000 horas.
- Instalación:** Para empotrar en falso techo, adaptable a todo tipo de techos modulares y de escayola.
- Colores:** Cuerpo titanio con módulo interior en blanco, negro, amarillo, azul, rojo y titanio. Bajo pedido, el cuerpo exterior se puede suministrar en color blanco, negro y cromo mate.
- Opciones:** Posibilidad de suministrarse con otros colores y otras medidas, así como formando estructuras espaciales mediante piezas especiales formando ángulos. (Consultar).

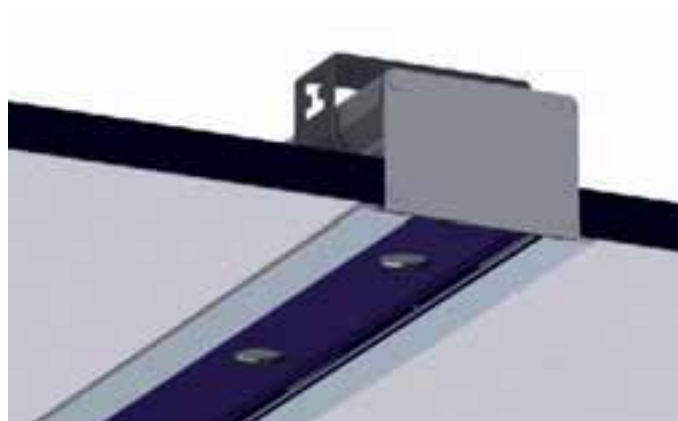

Fried empotrable 745 / 7.3w

Incluye driver y 6 LEDs 1.2w

LED	Ref.	C. Interior	Lámpara	W	€	RAEE lum.
	3040 01 07	Blanco	LED	7,3w	388,60	0,25
	3040 02 07	Negro	LED	7,3w	399,40	0,25
	3040 12 07	Amarillo	LED	7,3w	399,40	0,25
	3040 60 07	Azul	LED	7,3w	399,40	0,25
	3040 70 07	Rojo	LED	7,3w	399,40	0,25
	3040 90 07	Titanio	LED	7,3w	399,40	0,25

* Se suministra de manera estandar con LED 6500° K

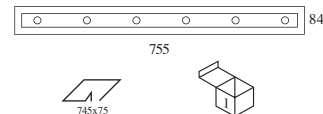

Fried empotrable 940 / 14.6w

Incluye driver y 6 LEDs 2.4w

LED	Ref.	C. Interior	Lámpara	W	€	RAEE lum.
	3042 01 14	Blanco	LED	14,6w	492,50	0,25
	3042 02 14	Negro	LED	14,6w	508,50	0,25
	3042 12 14	Amarillo	LED	14,6w	508,50	0,25
	3042 60 14	Azul	LED	14,6w	508,50	0,25
	3042 70 14	Rojo	LED	14,6w	508,50	0,25
	3042 90 14	Titanio	LED	14,6w	508,50	0,25

* Se suministra de manera estandar con LED 6500° K

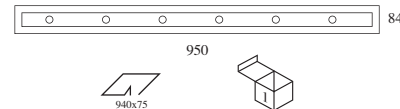

Fried



Fried empotrable 1500 / 30w

Incluye driver y 12 LEDs 2.4w

LED	Ref.	C. Interior	Lámpara	W	€	RAEE lum.
	3044 01 30	Blanco	LED	30w	762,10	0,25
	3044 02 30	Negro	LED	30w	785,10	0,25
	3044 12 30	Amarillo	LED	30w	785,10	0,25
	3044 60 30	Azul	LED	30w	785,10	0,25
	3044 70 30	Rojo	LED	30w	785,10	0,25
	3044 90 30	Titanio	LED	30w	785,10	0,25

* Se suministra de manera estandar con LED 6500° K

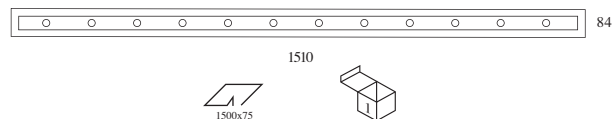

Fried empotrable 1700 / 35w

Incluye driver y 14 LEDs 2.4w

LED	Ref.	C. Interior	Lámpara	W	€	RAEE lum.
	3045 01 35	Blanco	LED	35w	945,10	0,25
	3045 02 35	Negro	LED	35w	975,12	0,25
	3045 12 35	Amarillo	LED	35w	975,12	0,25
	3045 60 35	Azul	LED	35w	975,12	0,25
	3045 70 35	Rojo	LED	35w	975,12	0,25
	3045 90 35	Titanio	LED	35w	975,12	0,25

* Se suministra de manera estandar con LED 6500° K

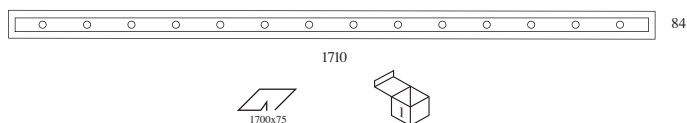

Ejemplo para componer referencias con opciones

Fried empotrable 940 3300°K

Ref. **3042 70 83**

Interior Rojo

OPCIONES LED	Ref. 83	Ref. 85	Ref. 86
IRC / Temperatura de color	3300°K	5400°K	6500°K
Osram Dragon - X	•	•	•

Nogo

Grado de protección IP20

- Material:** Chapa de acero e inyección de aluminio con recubrimiento de pintura al horno.
- Optica:** Optica incorporada en la lámpara, que se puede orientar independientemente gracias al sistema tipo Cardan.
- Alimentación:** Todos los modelos incluyen equipos electrónicos adecuados al tipo de lámpara y potencia a usar.
- Lámparas:** La serie de luminarias NOGO admite lámparas halógenas QR-111, lámparas LED -111, adecuadas para uso doméstico o comercial y lámparas CDM-R 111 adecuadas unicamente para uso comercial e instalaciones de uso colectivo.
- Instalación:** Para empotrar en falso techo, adaptable a todo tipo de techos modulares y de escayola.
- Colores:** Blanco, negro, cromo mate y titanio.

Nogo CDM-R 111

Incluye equipo electrónico y lámpara CDM-R 111

Ref.	Color	Lámpara	Portalámp. W	€	RAEE lum. lámp.
 157 01 35	Blanco	CDM-R 111	GX8.5 35w	265,57	0,25 0,30
157 02 35	Negro	CDM-R 111	GX8.5 35w	273,53	0,25 0,30
157 52 35	Cromo mate	CDM-R 111	GX8.5 35w	273,53	0,25 0,30
157 90 35	Titanio	CDM-R 111	GX8.5 35w	273,53	0,25 0,30
157 01 70	Blanco	CDM-R 111	GX8.5 70w	267,65	0,25 0,30
157 02 70	Negro	CDM-R 111	GX8.5 70w	275,67	0,25 0,30
157 52 70	Cromo mate	CDM-R 111	GX8.5 70w	275,67	0,25 0,30
157 90 70	Titanio	CDM-R 111	GX8.5 70w	275,67	0,25 0,30

* Se suministra de manera standar con lámpara de ángulo máximo de apertura.
* Se suministra de manera standar con lámpara 3000° K

Nogo LED-111

Incluye driver y lámpara LED-111

Ref.	Color	Lámpara	Portalámp. W	€	RAEE lum. lámp.
 156 01 12	Blanco	LED	G53 12w	186,73	0,20 0,20
156 02 12	Negro	LED	G53 12w	192,33	0,25 0,20
156 52 12	Cromo mate	LED	G53 12w	192,33	0,25 0,20
156 90 12	Titanio	LED	G53 12w	192,33	0,25 0,20

* Se suministra de manera standar con lámpara 3100° K

Incremento por accesorios	€
Ref. DR1 Driver regulable para lámpara LED-111	116,80

Nogo QR-111

Incluye equipo electrónico y lámpara QR-111

Ref.	Color	Lámpara	Portalámp. W	€	RAEE lum.
 155 01 35	Blanco	QR-111	G53 35w	82,64	0,25
155 02 35	Negro	QR-111	G53 35w	85,11	0,25
155 52 35	Cromo mate	QR-111	G53 35w	85,11	0,25
155 90 35	Titanio	QR-111	G53 35w	84,11	0,25
155 01 50	Blanco	QR-111	G53 50w	82,64	0,25
155 02 50	Negro	QR-111	G53 50w	85,11	0,25
155 52 50	Cromo mate	QR-111	G53 50w	85,11	0,25
155 90 50	Titanio	QR-111	G53 50w	85,11	0,25
155 01 60	Blanco	QR-111	G53 60w	89,49	0,25
155 02 60	Negro	QR-111	G53 60w	93,66	0,25
155 52 60	Cromo mate	QR-111	G53 60w	93,66	0,25
155 90 60	Titanio	QR-111	G53 60w	93,66	0,25
155 01 75	Blanco	QR-111	G53 75w	86,82	0,25
155 02 75	Negro	QR-111	G53 75w	89,42	0,25
155 52 75	Cromo mate	QR-111	G53 75w	89,42	0,25
155 90 75	Titanio	QR-111	G53 75w	89,42	0,25
155 01 10	Blanco	QR-111	G53 100w	86,82	0,25
155 02 10	Negro	QR-111	G53 100w	89,42	0,25
155 52 10	Cromo mate	QR-111	G53 100w	89,42	0,25
155 90 10	Titanio	QR-111	G53 100w	89,42	0,25

* Se suministra de manera standar con lámpara de ángulo máximo de apertura.

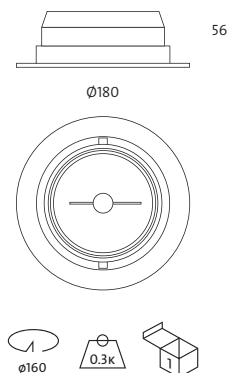

Incremento por accesorios	€
Ref. DR1 Driver regulable para lámpara LED-111	116,80

OPCIONES LED-111	Ref. 83	Ref. 84
IRC / Temperatura de color	3100K°	4000°K
LED-111 12w	•	•

OPCIONES	Ref. 10	Ref. 24	Ref. 40
Angulo de apertura	10°	24°	40°
CDM-R 111 35w	•	•	•
CDM-R 111 70w	•	•	•

OPCIONES	Ref. 04	Ref. 08	Ref. 24	Ref. 45
Angulo apertura	4°	8°	24°	45°
QR-111 35w	•	•	•	•
QR-111 50w	•	•	•	•
QR-111 60w	•	•	•	•
QR-111 75w	•	•	•	•
QR-111 100w	•	•	•	•

Ejemplo para componer referencia con opciones

Nogo QR 100w
 | |
Ref. 155 52 10 24
 | |
 Cromo mate 24° ang. apert.

Wok

Grado de protección IP20

- Material:** Chapa de acero con recubrimiento de pintura al horno.
Optica: Opticas incorporadas en las lámparas.
Alimentación: Todos los modelos incluyen equipos electrónicos adecuados al tipo de lámpara y potencia a usar.
Lámparas: La serie de luminarias WOK admite lámparas halógenas dicróicas y lámparas LED, adecuadas para uso doméstico o comercial.
Instalación: Para empotrar en falso techo, adaptable a todo tipo de techos modulares y de escayola.
Colores: Blanco, negro y titanio.

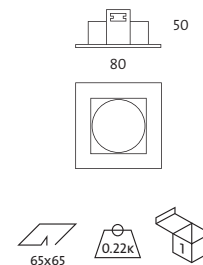
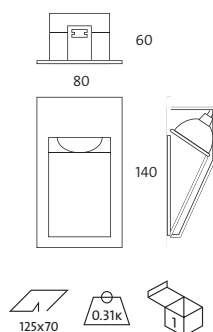

Wok asimétrico

Incluye equipo electrónico y lámpara HALÓGENA DICROICA

Ref.	Color	Lámpara	Portalámp.	W	€	RAEE lum. lámp.	
289 01 50	Blanco	12v50w	GU5.3	50w	51,39	0,25	
289 02 50	Negro	12v50w	GU5.3	50w	52,93	0,25	
289 90 50	Titanio	12v50w	GU5.3	50w	52,93	0,25	

* Se suministra de manera standar con lámpara apertura 36°

Incluye lámpara LED 4W

Ref.	Color	Lámpara	Portalámp.	W	€	RAEE lum. lámp.	
289L 01 04	Blanco	LED	GU-10	4w	90,37	0,25	0,20
289L 02 04	Negro	LED	GU-10	4w	93,23	0,25	0,20
289L 90 04	Titanio	LED	GU-10	4w	93,23	0,25	0,20

* Se suministra de manera standar con lámpara 3000° K

Incluye driver y lámpara LED 5W

Ref.	Color	Lámpara	Portalámp.	W	€	RAEE lum. lámp.	
289L 01 05	Blanco	LED	GU5.3	5w	95,62	0,25	0,20
289L 02 05	Negro	LED	GU5.3	5w	98,51	0,25	0,20
289L 90 05	Titanio	LED	GU5.3	5w	98,51	0,25	0,20

* Se suministra de manera standar con lámpara 3100° K

Incluye driver y lámpara MR16 LED RGB

Ref.	Color	Lámpara	Portalámp.	W	€	RAEE lum. lámp.	
289L 01 03	Blanco	LED	GU5.3	3w	102,79	0,25	0,20
289L 02 03	Negro	LED	GU5.3	3w	105,87	0,25	0,20
289L 90 03	Titanio	LED	GU5.3	3w	105,87	0,25	0,20



Incremento por accesorios

Ref.	Controlador para lámpara MR16 LED RGB	€
3080	Controlador para lámpara MR16 LED RGB	6,60

* Controla un número ilimitado de lámparas en un radio de 2 metros y un ángulo de 120°.

Wok cuadrado

Incluye equipo electrónico y lámpara HALÓGENA DICROICA

Ref.	Color	Lámpara	Portalámp.	W	€	RAEE lum. lámp.	
290 01 50	Blanco	12v50w	GU5.3	50w	42,20	0,25	
290 02 50	Negro	12v50w	GU5.3	50w	43,46	0,25	
290 90 50	Titanio	12v50w	GU5.3	50w	43,46	0,25	

* Se suministra de manera standar con lámpara apertura 36°

Incluye lámpara LED 4W

Ref.	Color	Lámpara	Portalámp.	W	€	RAEE lum. lámp.	
290L 01 04	Blanco	LED	GU-10	4w	81,55	0,25	0,20
290L 02 04	Negro	LED	GU-10	4w	84,15	0,25	0,20
290L 90 04	Titanio	LED	GU-10	4w	84,15	0,25	0,20

* Se suministra de manera standar con lámpara 3000° K

Incluye driver y lámpara LED 5W

Ref.	Color	Lámpara	Portalámp.	W	€	RAEE lum. lámp.	
290L 01 05	Blanco	LED	GU5.3	5w	86,80	0,25	0,20
290L 02 05	Negro	LED	GU5.3	5w	89,40	0,25	0,20
290L 90 05	Titanio	LED	GU5.3	5w	89,40	0,25	0,20

* Se suministra de manera standar con lámpara 3100° K

Incluye driver y lámpara MR16 LED RGB

Ref.	Color	Lámpara	Portalámp.	W	€	RAEE lum. lámp.	
290L 01 03	Blanco	LED	GU5.3	3w	93,60	0,25	0,20
290L 02 03	Negro	LED	GU5.3	3w	96,40	0,25	0,20
290L 90 03	Titanio	LED	GU5.3	3w	96,40	0,25	0,20



Modus

Grado de protección IP43

- Material:** Aluminio inyectado anodizado.
Optica: Opticas incorporadas en las lámparas.
Alimentación: Driver incluido.
Lámparas: Osram Golden Dragon Plus LED, módulo compuesto por tres LEDs.
Instalación: Para empotrar en falso techo, adaptable a todo tipo de techos modulares y de escayola.
Colores: Aluminio natural anodizado.

Incluye driver y lámparas LED 7,2w

LED	Ref.	Color	Lámpara	Port.	W	€	RAEE lum.
	069 01	Blanco	LED 3x2,4w	-	7,2w	107,60	0,25
	069 02	Negro	LED 3x2,4w	-	7,2w	107,60	0,25
	069 52	Cromo mate	LED 3x2,4w	-	7,2w	107,60	0,25
	069 90	Titanio	LED 3x2,4w	-	7,2w	107,60	0,25

* Se suministra de manera standar con lámpara 3300° K

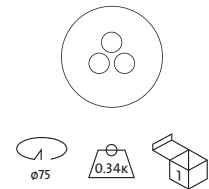
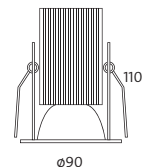

OPCIONES LED	Ref. 83	Ref. 85	Ref. 86
IRC / Temperatura de color	3300°K	5400°K	6500°K
Osram Dragon - X	•	•	•

Incremento accesorios

Ref.	Descripción	€ Unidad LED
Ref. 3087	LED Rojo	5,00
Ref. 3088	LED Verde	5,00
Ref. 3089	LED Azul	5,00

Modus / Boxter / Colver / Épica

Boxter

Grado de protección IP43

Material: Aluminio torneado.
Optica: Opticas incorporadas en las lámparas.
Alimentación: Equipo electrónico incluido (driver 3.5v).
Lámparas: Lámpara LED, compuesta por un LED de 1w.
Instalación: Para empotrar en falso techo, adaptable a todo tipo de techos modulares y de escayola.
Colores: Aluminio natural.

LED Incluye driver y lámparas LED 1w



Ref.	Color	Lámpara	Port.	W	€	RAEE lum.
067 05	Aluminio	LED 1x1w	-	1w	69,93	0,25

* Se suministra de manera standar con lámpara 6000° K

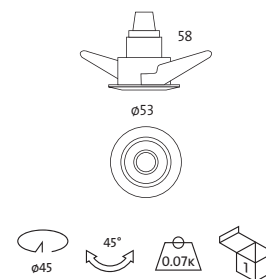

Colver

Grado de protección IP43

Material: Aluminio torneado.
Optica: Opticas incorporadas en las lámparas.
Alimentación: Equipo electrónico incluido (driver 3.5v).
Lámparas: Lámpara LED, compuesta por un LED de 1w.
Instalación: Para empotrar en falso techo, adaptable a todo tipo de techos modulares y de escayola.
Colores: Aluminio natural.

LED Incluye driver y lámparas LED 1w



Ref.	Color	Lámpara	Port.	W	€	RAEE lum.
072 05	Aluminio	LED 1x1w	-	1w	82,17	0,25

* Se suministra de manera standar con lámpara 6000° K

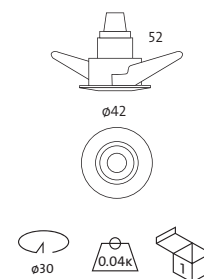

Épica

Grado de protección IP43

Material: Aluminio inyectado anodizado.
Optica: Opticas incorporadas en las lámparas.
Alimentación: Equipo electrónico incluido.
Lámparas: Lámpara LED, compuesta por un LED de 3w.
Instalación: Para empotrar en falso techo, adaptable a todo tipo de techos modulares y de escayola.
Colores: Aluminio natural anodizado.

LED Incluye driver y lámparas LED 3w



Ref.	Color	Lámpara	Port.	W	€	RAEE lum.
068 52	Aluminio anod.	LED 1x3w	-	3w	81,06	0,25

* Se suministra de manera standar con lámpara 6000° K

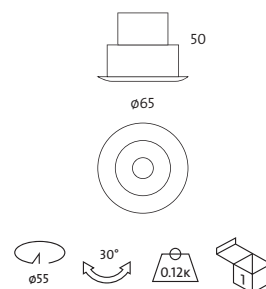



Orientable Cuadrado Aluminio

Orientable cuadrado aluminio

Grado de protección IP20

- Material:** Inyección de aluminio con recubrimiento de pintura al horno.
- Óptica:** Ópticas incorporadas en las lámparas, sistema orientable.
- Alimentación:** Todos los modelos incluyen equipos electrónicos adecuados al tipo de lámpara y potencia a usar.
- Lámparas:** Admite lámparas halógenas y lámparas LED, adecuadas para uso doméstico o comercial.
- Instalación:** Para empotrar en falso techo adaptable a todo tipo de techos modulares y de escayola. De fácil instalación, se monta el premarco al que posteriormente se le añade el embellecedor.
- Colores:** Blanco, dorado, cromo, cromo mate y níquel rayado.

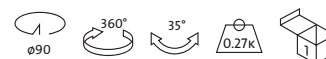
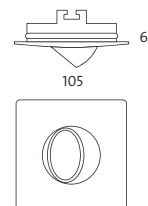

Incluye portalámparas GU5.3

Ref.	Color	Lámpara	Portalámp.	W	€
204 01	Blanco	-	GU5.3	-	7,72
204 03	Dorado	-	GU5.3	-	9,93
204 05	Cromo	-	GU5.3	-	9,93
204 52	Cromo mate	-	GU5.3	-	9,93
204 57	Níquel rayado	-	GU5.3	-	9,93

Incluye driver y lámpara LED 5W



Ref.	Color	Lámpara	Port.	W	€	RAEE lum. lámp.
204L 01 05	Blanco	LED	GU5.3	5w	47,62	0,25 0,20
204L 03 05	Dorado	LED	GU5.3	5w	49,83	0,25 0,20
204L 05 05	Cromo	LED	GU5.3	5w	49,83	0,25 0,20
204L 52 05	Cromo mate	LED	GU5.3	5w	49,83	0,25 0,20
204L 57 05	Níquel rayado	LED	GU5.3	5w	49,83	0,25 0,20

* Se suministra de manera standar con lámpara 3100° K

Incluye equipo electrónico y lámpara HALÓGENA DICROICA



Ref.	Color	Lámpara	Portalámp.	W	€	RAEE lum.
204 01 50	Blanco	12v50w	GU5.3	50w	14,83	0,25
204 03 50	Dorado	12v50w	GU5.3	50w	17,09	0,25
204 05 50	Cromo	12v50w	GU5.3	50w	17,09	0,25
204 52 50	Cromo mate	12v50w	GU5.3	50w	17,09	0,25
204 57 50	Níquel rayado	12v50w	GU5.3	50w	17,09	0,25

* Se suministra de manera standar con lámpara apertura 36°

Incluye driver y lámpara MR16 LED RGB



Ref.	Color	Lámpara	Port.	W	€	RAEE lum. lámp.
204L 01 03	Blanco	LED	GU5.3	3w	65,32	0,25 0,20
204L 03 03	Dorado	LED	GU5.3	3w	67,87	0,25 0,20
204L 05 03	Cromo	LED	GU5.3	3w	67,87	0,25 0,20
204L 52 03	Cromo mate	LED	GU5.3	3w	67,87	0,25 0,20
204L 57 03	Níquel rayado	LED	GU5.3	3w	67,87	0,25 0,20



Incremento por accesorios		€
Ref. 3080	Controlador para lámpara MR16 LED RGB	6,60

* Controla un número ilimitado de lámparas en un radio de 2 metros y un ángulo de 120°.

Orientable circular aluminio

Grado de protección IP20

- Material:** Inyección de aluminio con recubrimiento de pintura al horno.
Optica: Ópticas incorporadas en las lámparas, sistema orientable.
Alimentación: Todos los modelos incluyen equipos electrónicos adecuados al tipo de lámpara y potencia a usar.
Lámparas: Admite lámparas halógenas y lámparas LED, adecuadas para uso doméstico o comercial.
Instalación: Para empotrar en falso techo adaptable a todo tipo de techos modulares y de escayola. De fácil instalación, se monta el premarco al que posteriormente se le añade el embellecedor.
Colores: Blanco, dorado, cromo, cromo mate y níquel rayado.

Incluye portalámparas GU5.3

Ref.	Color	Lámpara	Portalámp.	W	€
203 01	Blanco	-	GU5.3	-	6,61
203 03	Dorado	-	GU5.3	-	9,11
203 05	Cromo	-	GU5.3	-	9,11
203 52	Cromo mate	-	GU5.3	-	9,11
203 57	Níquel rayado	-	GU5.3	-	9,11

Incluye equipo electrónico y lámpara HALÓGENA DICROICA



Ref.	Color	Lámpara	Portalámp.	W	€	RAEE lum.
203 01 50	Blanco	12v50w	GU5.3	50w	14,21	0,25
203 03 50	Dorado	12v50w	GU5.3	50w	16,48	0,25
203 05 50	Cromo	12v50w	GU5.3	50w	16,48	0,25
203 52 50	Cromo mate	12v50w	GU5.3	50w	16,48	0,25
203 57 50	Níquel rayado	12v50w	GU5.3	50w	16,48	0,25

* Se suministra de manera standar con lámpara apertura 36°



Incluye driver y lámpara LED 5W



Ref.	Color	Lámpara	Port.	W	€	RAEE lum. lámp.
203L 01 05	Blanco	LED	GU5.3	5w	46,51	0,25 0,20
203L 03 05	Dorado	LED	GU5.3	5w	49,01	0,25 0,20
203L 05 05	Cromo	LED	GU5.3	5w	49,01	0,25 0,20
203L 52 05	Cromo mate	LED	GU5.3	5w	49,01	0,25 0,20
203L 57 05	Níquel rayado	LED	GU5.3	5w	49,01	0,25 0,20

* Se suministra de manera standar con lámpara 3100° K

Incluye driver y lámpara MR16 LED RGB



Ref.	Color	Lámpara	Port.	W	€	RAEE lum. lámp.
203L 01 03	Blanco	LED	GU5.3	3w	65,11	0,25 0,20
203L 03 03	Dorado	LED	GU5.3	3w	67,61	0,25 0,20
203L 05 03	Cromo	LED	GU5.3	3w	67,61	0,25 0,20
203L 52 03	Cromo mate	LED	GU5.3	3w	67,61	0,25 0,20
203L 57 03	Níquel rayado	LED	GU5.3	3w	67,61	0,25 0,20

Incremento por accesorios

Ref.	Controlador para lámpara MR16 LED RGB	€
3080		6,60

* Controla un número ilimitado de lámparas en un radio de 2 metros y un ángulo de 120°.

Orientable GU-10

Grado de protección IP20

- Material:** Chapa de acero con recubrimiento de pintura al horno.
Optica: Ópticas incorporadas en las lámparas.
Alimentación: Directa a 220v.
Lámparas: Admite lámpara halógena directa GU-10 de 50w.
Instalación: Para empotrar en falso techo, adaptable a todo tipo de techos modulares y de escayola.
Colores: Blanco, negro, dorado y cromado.
 Bajo pedido: 55 níquel mate, 57 níquel satinado, 90 titanio.

Incluye lámpara halógena directa 220v GU-10



Ref.	Color	Lámpara	Portalámp.	W	€	RAEE lum.
297 01	Blanco	Halógena 220v	GU-10	50w	13,10	0,25
297 02	Negro	Halógena 220v	GU-10	50w	18,74	0,25
297 03	Dorado	Halógena 220v	GU-10	50w	18,74	0,25
297 05	Cromado	Halógena 220v	GU-10	50w	18,74	0,25

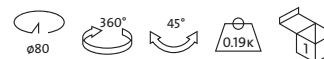

Orientable circ.alum. / Orientable Gu-10 / Cibolín

Cibolín

Grado de protección IP20

- Material:** Chapa de acero con recubrimiento de pintura al horno.
- Optica:** Ópticas incorporadas en las lámparas, sistema orientable.
- Alimentación:** Todos los modelos incluyen equipos electrónicos adecuados al tipo de lámpara y potencia a usar.
- Lámparas:** Admite lámparas halógenas y lámparas LED, adecuadas para uso doméstico o comercial.
- Instalación:** Para empotrar en falso techo adaptable a todo tipo de techos modulares y de escayola.
- Colores:** Blanco, dorado, cromo, cromo mate y níquel rayado.



Incluye portalámparas GU5.3

Ref.	Color	Lámpara	Portalámp.	W	€
291 01	Blanco	-	GU5.3	-	24,03
291 02	Negro	-	GU5.3	-	27,67
291 03	Dorado	-	GU5.3	-	27,67
291 05	Cromado	-	GU5.3	-	27,67
291 56	Níquel metálico	-	GU5.3	-	27,67

Incluye driver y lámpara LED 5W

Ref.	Color	Lámpara	Port.	W	€	RAEE lum.	lámp.
291L 01 05	Blanco	LED	GU5.3	5w	63,93	0,25	0,20
291L 02 05	Negro	LED	GU5.3	5w	67,57	0,25	0,20
291L 03 05	Dorado	LED	GU5.3	5w	67,57	0,25	0,20
291L 05 05	Cromado	LED	GU5.3	5w	67,57	0,25	0,20
291L 56 05	Níquel metálico	LED	GU5.3	5w	67,57	0,25	0,20

* Se suministra de manera standar con lámpara 3100° K

Incluye equipo electrónico y lámpara HALÓGENA DICROICA



Ref.	Color	Lámpara	Port.	W	€	RAEE lum.
291 01 50	Blanco	12v50w	GU5.3	50w	29,97	0,25
291 02 50	Negro	12v50w	GU5.3	50w	33,24	0,25
291 03 50	Dorado	12v50w	GU5.3	50w	33,24	0,25
291 05 50	Cromado	12v50w	GU5.3	50w	33,24	0,25
291 56 50	Níquel metálico	12v50w	GU5.3	50w	33,24	0,25

* Se suministra de manera standar con lámpara apertura 36°

Incluye driver y lámpara MR16 LED RGB



Ref.	Color	Lámpara	Port.	W	€	RAEE lum.	lámp.
291L 01 03	Blanco	LED	GU5.3	5w	81,37	0,25	0,20
291L 02 03	Negro	LED	GU5.3	5w	84,64	0,25	0,20
291L 03 03	Dorado	LED	GU5.3	5w	84,64	0,25	0,20
291L 05 03	Cromado	LED	GU5.3	5w	84,64	0,25	0,20
291L 56 03	Níquel metálico	LED	GU5.3	5w	84,64	0,25	0,20



Incremento por accesorios

Ref.	€
3080 Controlador para lámpara MR16 LED RGB	6,60

* Controla un número ilimitado de lámparas en un radio de 2 metros y un ángulo de 120°.

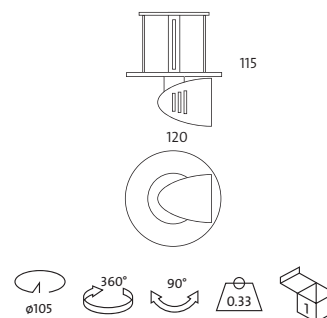

Logic

Grado de protección IP20

- Material:** Aluminio natural torneado.
- Optica:** Opticas incorporadas en las lámparas.
- Alimentación:** Todos los modelos incluyen equipos electrónicos adecuados al tipo de lámpara y potencia a usar.
- Lámparas:** Admite lámparas halógenas y lámparas LED, adecuadas para uso doméstico o comercial.
- Instalación:** Para empotrar en falso techo, adaptable a todo tipo de techos modulares y de escayola.
- Colores:** Aluminio natural.

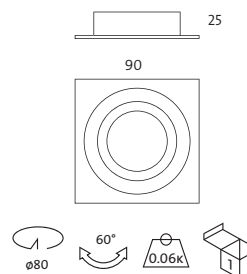

Logic cuadrado

Incluye portalámparas GU5.3

Ref.	Color	Lámpara	Portalámp.	W	€
227 00	Al. natural	-	GU5.3	-	13,92

Incluye equipo electrónico y lámpara HALÓGENA DICROICA



Ref.	Color	Lámpara	Portalámp.	W	€	RAEE lum.	lámp.
227 00 50	Al. natural	12v50w	GU5.3	50w	20,89	0,25	

* Se suministra de manera standar con lámpara apertura 36°

Incluye lámpara BAJO CONSUMO 11w GU-10



Ref.	Color	Lámpara	Portalámp.	W	€	RAEE lum.	lámp.
227K 00 11	Al. natural	220v11w	GU-10	11w	23,21	0,25	0,20

* Se suministra de manera standar con lámpara apertura 40°

LED

Incluye lámpara LED 2W



Ref.	Color	Lámpara	Portalámp.	W	€	RAEE lum.	lámp.
227L 00 02	Al. natural	LED	GU-10	2w	25,23	0,25	0,20

* Se suministra de manera standar con lámpara 3000° K

LED

Incluye lámpara LED 4W



Ref.	Color	Lámpara	Portalámp.	W	€	RAEE lum.	lámp.
227L 00 04	Al. natural	LED	GU-10	4w	59,77	0,25	0,20

* Se suministra de manera standar con lámpara 3000° K

LED

Incluye driver y lámpara LED 5W



Ref.	Color	Lámpara	Portalámp.	W	€	RAEE lum.	lámp.
227L 00 05	Al. natural	LED	GU5.3	5w	54,11	0,25	0,20

* Se suministra de manera standar con lámpara 3100° K

LED

Incluye driver y lámpara MR16 LED RGB



Ref.	Color	Lámpara	Portalámp.	W	€	RAEE lum.	lámp.
227L 00 03	Al. natural	LED	GU5.3	3w	71,25	0,25	0,20



Incremento por accesorios

Ref.	Controlador para lámpara MR16 LED RGB	€
3080	Controlador para lámpara MR16 LED RGB	6,60

* Controla un número ilimitado de lámparas en un radio de 2 metros y un ángulo de 120°.

Orientable circ.alum. / Orientable Gu-10 / Cibolín

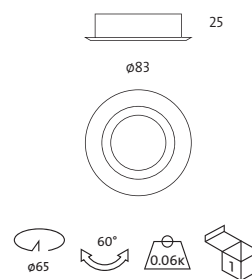
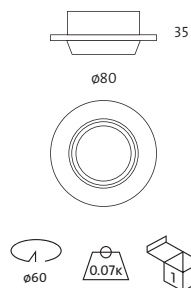

Logic fijo

Incluye portalámparas GU5.3

Ref.	Color	Lámpara	Portalámp.	W	€
229 00	Al. natural	-	GU5.3	-	12,08

Incluye equipo electrónico y lámpara HALÓGENA DICROICA



Ref.	Color	Lámpara	Portalámp.	W	€	RAEE lum. lámp.
229 00 50	Al. natural	12v50w	GU5.3	50w	19,05	0,25

* Se suministra de manera standar con lámpara apertura 36°

Incluye lámpara BAJO CONSUMO 11w GU-10



Ref.	Color	Lámpara	Portalámp.	W	€	RAEE lum. lámp.
229K 00 11	Al. natural	220v11w	GU-10	11w	21,36	0,25 0,20

* Se suministra de manera standar con lámpara apertura 40°

LED

Incluye lámpara LED 2W



Ref.	Color	Lámpara	Portalámp.	W	€	RAEE lum. lámp.
229L 00 02	Al. natural	LED	GU-10	2w	23,39	0,25 0,20

* Se suministra de manera standar con lámpara 3000° K

LED

Incluye lámpara LED 4W



Ref.	Color	Lámpara	Portalámp.	W	€	RAEE lum. lámp.
229L 00 04	Al. natural	LED	GU-10	4w	57,71	0,25 0,20

* Se suministra de manera standar con lámpara 3000° K

LED

Incluye driver y lámpara LED 5W



Ref.	Color	Lámpara	Portalámp.	W	€	RAEE lum. lámp.
229L 00 05	Al. natural	LED	GU5.3	5w	52,23	0,25 0,20

* Se suministra de manera standar con lámpara 3100° K

LED

Incluye driver y lámpara LED 7,2W



Ref.	Color	Lámpara	Portalámp.	W	€	RAEE lum. lámp.
229L 00 08	Al. natural	LED	-	7,2w	93,25	0,25 0,20

* Se suministra de manera standar con lámpara 3100° K



Logic basculante

Incluye portalámparas GU5.3

Ref.	Color	Lámpara	Portalámp.	W	€
228 00	Al. natural	-	GU5.3	-	11,01

Incluye equipo electrónico y lámpara HALÓGENA DICROICA



Ref.	Color	Lámpara	Portalámp.	W	€	RAEE lum. lámp.
228 00 50	Al. natural	12v50w	GU5.3	50w	17,98	0,25

* Se suministra de manera standar con lámpara apertura 36°

Incluye lámpara BAJO CONSUMO 11w GU-10



Ref.	Color	Lámpara	Portalámp.	W	€	RAEE lum. lámp.
228K 00 11	Al. natural	220v11w	GU-10	11w	20,28	0,25 0,20

* Se suministra de manera standar con lámpara apertura 40°

LED

Incluye lámpara LED 2W



Ref.	Color	Lámpara	Portalámp.	W	€	RAEE lum. lámp.
228L 00 02	Al. natural	LED	GU-10	2w	20,38	0,25 0,20

* Se suministra de manera standar con lámpara 3000° K

LED

Incluye lámpara LED 4W



Ref.	Color	Lámpara	Portalámp.	W	€	RAEE lum. lámp.
228L 00 04	Al. natural	LED	GU-10	4w	56,54	0,25 0,20

* Se suministra de manera standar con lámpara 3000° K

LED

Incluye driver y lámpara LED 5W



Ref.	Color	Lámpara	Portalámp.	W	€	RAEE lum. lámp.
228L 00 05	Al. natural	LED	GU5.3	5w	51,54	0,25 0,20

* Se suministra de manera standar con lámpara 3100° K

LED

Incluye driver y lámpara LED 7,2W



Ref.	Color	Lámpara	Portalámp.	W	€	RAEE lum. lámp.
228L 00 08	Al. natural	LED	-	7,2w	90,47	0,25 0,20

* Se suministra de manera standar con lámpara 3100° K



LED

Incluye driver y lámpara MR16 LED RGB



Ref.	Color	Lámpara	Portalámp.	W	€	RAEE lum. lámp.
229L 00 03	Al. natural	LED	GU5.3	3w	69,42	0,25 0,20

LED

Incluye driver y lámpara MR16 LED RGB



Ref.	Color	Lámpara	Portalámp.	W	€	RAEE lum. lámp.
228L 00 03	Al. natural	LED	GU5.3	3w	68,35	0,25 0,20





Bravia

Bravia

Grado de protección IP20

- Material:** Aluminio y metacrilado.
Óptica: Ópticas incorporadas en las lámparas.
Alimentación: Todos los modelos incluyen equipos electrónicos adecuados al tipo de lámpara y potencia a usar.
Lámparas: Admite lámparas halógenas y lámparas LED, adecuadas para uso doméstico o comercial.
Instalación: Para empotrar en falso techo, adaptable a todo tipo de techos modulares y de escayola.
Colores: Aluminio natural.

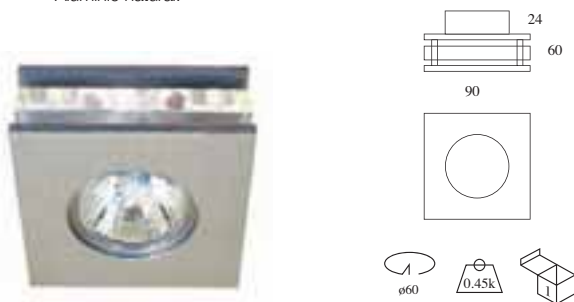

Bravia cuadrado

Incluye portalámparas GU5.3

Ref.	Color	Lámpara	Portalámp.	W	€
219 00	Al. natural	-	GU5.3	-	37,90

Incluye equipo electrónico y lámpara HALÓGENA DICROICA



Ref.	Color	Lámpara	Portalámp.	W	€	RAEE lum.
219 00 50	Al. natural	12v50w	GU5.3	50w	45,01	0,25

* Se suministra de manera standar con lámpara apertura 36°



Incluye lámpara BAJO CONSUMO 11w GU-10

Ref.	Color	Lámpara	Portalámp.	W	€	RAEE lum. lámp
219K 00 11	Al. natural	220v11w	GU-10	11w	47,38	0,25 0,20

* Se suministra de manera standar con lámpara apertura 40°



Incluye lámpara LED 2W

Ref.	Color	Lámpara	Portalámp.	W	€	RAEE lum. lámp
219L 00 02	Al. natural	LED	GU-10	2w	49,44	0,25 0,20

* Se suministra de manera standar con lámpara 3000° K



Incluye lámpara LED 4W

Ref.	Color	Lámpara	Portalámp.	W	€	RAEE lum. lámp
219L 00 04	Al. natural	LED	GU-10	4w	84,46	0,25 0,20

* Se suministra de manera standar con lámpara 3000° K



Incluye driver y lámpara LED 5W

Ref.	Color	Lámpara	Portalámp.	W	€	RAEE lum. lámp
219L 00 05	Al. natural	LED	GU5.3	5w	77,80	0,25 0,20

* Se suministra de manera standar con lámpara 3100° K



Incluye driver y lámpara LED 7W

Ref.	Color	Lámpara	Portalámp.	W	€	RAEE lum. lámp
219L 00 07	Al. natural	LED	GU-10	7w	90,95	0,25 0,20

* Se suministra de manera standar con lámpara 3100° K regulable



Incluye driver y lámpara MR16 LED RGB

Ref.	Color	Lámpara	Portalámp.	W	€	RAEE lum. lámp
219L 00 03	Al. natural	LED	GU5.3	3w	96,40	0,25 0,20

Incremento por accesorios

Ref.	€
3080	6,60

* Controla un número ilimitado de lámparas en un radio de 2 metros y un ángulo de 120°.



Bravia circular

Incluye portalámparas GU5.3

Ref.	Color	Lámpara	Portalámp.	W	€
220 00	Al. natural	-	GU5.3	-	36,97

Incluye equipo electrónico y lámpara HALÓGENA DICROICA



Ref.	Color	Lámpara	Portalámp.	W	€	RAEE lum.
220 00 50	Al. natural	12v50w	GU5.3	50w	44,08	0,25

* Se suministra de manera standar con lámpara apertura 36°



Incluye lámpara BAJO CONSUMO 11w GU-10

Ref.	Color	Lámpara	Portalámp.	W	€	RAEE lum. lámp
220K 00 11	Al. natural	220v11w	GU-10	11w	46,45	0,25 0,20

* Se suministra de manera standar con lámpara apertura 40°



Incluye lámpara LED 2W

Ref.	Color	Lámpara	Portalámp.	W	€	RAEE lum. lámp
220L 00 02	Al. natural	LED	GU-10	2w	50,47	0,25 0,20

* Se suministra de manera standar con lámpara 3000° K



Incluye lámpara LED 4W

Ref.	Color	Lámpara	Portalámp.	W	€	RAEE lum. lámp
220L 00 04	Al. natural	LED	GU-10	4w	83,53	0,25 0,20

* Se suministra de manera standar con lámpara 3000° K



Incluye driver y lámpara LED 5W

Ref.	Color	Lámpara	Portalámp.	W	€	RAEE lum. lámp
220L 00 05	Al. natural	LED	GU5.3	5w	76,87	0,25 0,20

* Se suministra de manera standar con lámpara 3100° K



Incluye driver y lámpara LED 7W

Ref.	Color	Lámpara	Portalámp.	W	€	RAEE lum. lámp
220L 00 07	Al. natural	LED	GU-10	7w	89,60	0,25 0,20

* Se suministra de manera standar con lámpara 3100° K regulable



Incluye driver y lámpara MR16 LED RGB

Ref.	Color	Lámpara	Portalámp.	W	€	RAEE lum. lámp
220L 00 03	Al. natural	LED	GU5.3	3w	95,48	0,25 0,20

Incremento por accesorios

Ref.	€
3080	6,60

* Controla un número ilimitado de lámparas en un radio de 2 metros y un ángulo de 120°.



Cuadrado Zamak 50mmGrado de protección **IP20**

- Material:** Inyección de zamak con recubrimiento de pintura al horno.
- Optica:** Ópticas incorporadas en las lámparas, sistema oscilante.
- Alimentación:** Todos los modelos incluyen equipos electrónicos adecuados al tipo de lámpara y potencia a usar.
- Lámparas:** Admite lámparas halógenas y lámparas LED, adecuadas para uso doméstico o comercial.
- Instalación:** Para empotrar en falso techo, adaptable a todo tipo de techos modulares y de escayola.
- Colores:** Blanco, negro, dorado, grafito, cromado, cromo mate y titanio.

Incluye portalámparas GU5.3

Ref.	Color	Lámpara	Portalámp.	W	€
284 01	Blanco	-	GU5.3	-	6,79
284 02	Negro	-	GU5.3	-	8,24
284 03	Dorado	-	GU5.3	-	8,24
284 04	Grafito	-	GU5.3	-	8,24
284 05	Cromado	-	GU5.3	-	8,24
284 52	Cromo mate	-	GU5.3	-	8,24
284 90	Titanio	-	GU5.3	-	8,24

Incluye equipo electrónico y lámpara HALÓGENA DICROICA

Ref.	Color	Lámpara	Portalámp.	W	€	RAEE lum. lámp.
284 01 50	Blanco	12v50w	GU5.3	50w	14,71	0,25
284 02 50	Negro	12v50w	GU5.3	50w	16,09	0,25
284 03 50	Dorado	12v50w	GU5.3	50w	16,09	0,25
284 04 50	Grafito	12v50w	GU5.3	50w	16,09	0,25
284 05 50	Cromado	12v50w	GU5.3	50w	16,09	0,25
284 52 50	Cromo mate	12v50w	GU5.3	50w	16,09	0,25
284 90 50	Titanio	12v50w	GU5.3	50w	16,09	0,25

* Se suministra de manera standar con lámpara apertura 36°

Incluye lámpara BAJO CONSUMO 11w GU-10

Ref.	Color	Lámpara	Portalámp.	W	€	RAEE lum. lámp.
284K 01 11	Blanco	220v11w	GU-10	11w	15,95	0,25 0,20
284K 02 11	Negro	220v11w	GU-10	11w	17,33	0,25 0,20
284K 03 11	Dorado	220v11w	GU-10	11w	17,33	0,25 0,20
284K 04 11	Grafito	220v11w	GU-10	11w	17,33	0,25 0,20
284K 05 11	Cromado	220v11w	GU-10	11w	17,33	0,25 0,20
284K 52 11	Cromo mate	220v11w	GU-10	11w	17,33	0,25 0,20
284K 90 11	Titanio	220v11w	GU-10	11w	17,33	0,25 0,20

* Se suministra de manera standar con lámpara apertura 40°

Incluye lámpara LED 2W

Ref.	Color	Lámpara	Port.	W	€	RAEE lum. lámp.
284L 01 02	Blanco	LED	GU-10	2w	19,04	0,25 0,20
284L 02 02	Negro	LED	GU-10	2w	20,42	0,25 0,20
284L 03 02	Dorado	LED	GU-10	2w	20,42	0,25 0,20
284L 04 02	Grafito	LED	GU-10	2w	20,42	0,25 0,20
284L 05 02	Cromado	LED	GU-10	2w	20,42	0,25 0,20
284L 52 02	Cromo mate	LED	GU-10	2w	20,42	0,25 0,20
284L 90 02	Titanio	LED	GU-10	2w	20,42	0,25 0,20

* Se suministra de manera standar con lámpara 3000° K

Incluye lámpara LED 4W

Ref.	Color	Lámpara	Port.	W	€	RAEE lum. lámp.
284L 01 04	Blanco	LED	GU-10	4w	52,93	0,25 0,20
284L 02 04	Negro	LED	GU-10	4w	54,31	0,25 0,20
284L 03 04	Dorado	LED	GU-10	4w	54,31	0,25 0,20
284L 04 04	Grafito	LED	GU-10	4w	54,31	0,25 0,20
284L 05 04	Cromado	LED	GU-10	4w	54,31	0,25 0,20
284L 52 04	Cromo mate	LED	GU-10	4w	54,31	0,25 0,20
284L 90 04	Titanio	LED	GU-10	4w	54,31	0,25 0,20

* Se suministra de manera standar con lámpara 3000° K

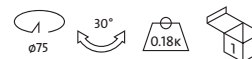
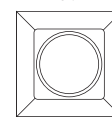
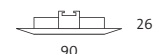
**Incluye driver y lámpara LED 5W**

Ref.	Color	Lámpara	Port.	W	€	RAEE lum. lámp.
284L 01 05	Blanco	LED	GU5.3	5w	46,69	0,25 0,20
284L 02 05	Negro	LED	GU5.3	5w	48,14	0,25 0,20
284L 03 05	Dorado	LED	GU5.3	5w	48,14	0,25 0,20
284L 04 05	Grafito	LED	GU5.3	5w	48,14	0,25 0,20
284L 05 05	Cromado	LED	GU5.3	5w	48,14	0,25 0,20
284L 52 05	Cromo mate	LED	GU5.3	5w	48,14	0,25 0,20
284L 90 05	Titanio	LED	GU5.3	5w	48,14	0,25 0,20

* Se suministra de manera standar con lámpara 3100° K

Incluye driver y lámpara MR16 LED RGB

Ref.	Color	Lámpara	Port.	W	€	RAEE lum. lámp.
284L 01 03	Blanco	LED	GU5.3	3w	64,98	0,25 0,20
284L 02 03	Negro	LED	GU5.3	3w	66,36	0,25 0,20
284L 03 03	Dorado	LED	GU5.3	3w	66,36	0,25 0,20
284L 04 03	Grafito	LED	GU5.3	3w	66,36	0,25 0,20
284L 05 03	Cromado	LED	GU5.3	3w	66,36	0,25 0,20
284L 52 03	Cromo mate	LED	GU5.3	3w	66,36	0,25 0,20
284L 90 03	Titanio	LED	GU5.3	3w	66,36	0,25 0,20

Incluye lámpara LED 7W

Ref.	Color	Lámpara	Port.	W	€	RAEE lum. lámp.
284L 01 07	Blanco	LED	GU-10	7w	103,10	0,25 0,20
284L 02 07	Negro	LED	GU-10	7w	105,76	0,25 0,20
284L 03 07	Dorado	LED	GU-10	7w	105,76	0,25 0,20
284L 04 07	Grafito	LED	GU-10	7w	105,76	0,25 0,20
284L 05 07	Cromado	LED	GU-10	7w	105,76	0,25 0,20
284L 52 07	Cromo mate	LED	GU-10	7w	105,76	0,25 0,20
284L 90 07	Titanio	LED	GU-10	7w	105,76	0,25 0,20

* Se suministra de manera standar con lámpara 3100° K regulable

Incremento por accesorios

Ref.	Accesorio	€
Ref. 3080	Controlador para lámpara MR16 LED RGB	6,60

* Controla un número ilimitado de lámparas en un radio de 2 metros y un ángulo de 120°.

Cuadrado Zamak / Estrella

Estrella 50mm

Grado de protección IP20

- Material:** Inyección de zamak con recubrimiento de pintura al horno.
Óptica: Ópticas incorporadas en las lámparas, sistema oscilante.
Alimentación: Todos los modelos incluyen equipos electrónicos adecuados al tipo de lámpara y potencia a usar.
Lámparas: Admite lámparas halógenas y lámparas LED, adecuadas para uso doméstico o comercial.
Instalación: Para empotrar en falso techo, adaptable a todo tipo de techos modulares y de escayola.
Colores: Blanco, negro, rojo, verde, azul, cromo mate y titanio.

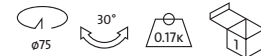
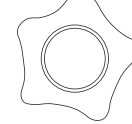
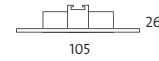

Incluye portalámparas GU5.3



Ref.	Color	Lámpara	Portalámp.	W	€
285 01	Blanco	-	GU5.3	-	6,91
285 02	Negro	-	GU5.3	-	8,37
285 70	Rojo	-	GU5.3	-	8,37
285 45	Verde	-	GU5.3	-	8,37
285 60	Azul	-	GU5.3	-	8,37
285 52	Cromo mate	-	GU5.3	-	8,37
285 90	Titanio	-	GU5.3	-	8,37

Incluye equipo electrónico y lámpara HALÓGENA DICROICA



Ref.	Color	Lámpara	Portalámp.	W	€	RAEE lum.
285 01 50	Blanco	12v50w	GU5.3	50w	14,83	0,25
285 02 50	Negro	12v50w	GU5.3	50w	16,21	0,25
285 70 50	Rojo	12v50w	GU5.3	50w	16,21	0,25
285 45 50	Verde	12v50w	GU5.3	50w	16,21	0,25
285 60 50	Azul	12v50w	GU5.3	50w	16,21	0,25
285 52 50	Cromo mate	12v50w	GU5.3	50w	16,21	0,25
285 90 50	Titanio	12v50w	GU5.3	50w	16,21	0,25

* Se suministra de manera standar con lámpara apertura 36°

Incluye lámpara BAJO CONSUMO 11w GU-10



Ref.	Color	Lámpara	Portalámp.	W	€	RAEE lum.
285K 01 11	Blanco	220v11w	GU-10	11w	16,06	0,25 0,20
285K 02 11	Negro	220v11w	GU-10	11w	17,33	0,25 0,20
285K 70 11	Rojo	220v11w	GU-10	11w	17,33	0,25 0,20
285K 45 11	Verde	220v11w	GU-10	11w	17,33	0,25 0,20
285K 60 11	Azul	220v11w	GU-10	11w	17,33	0,25 0,20
285K 52 11	Cromo mate	220v11w	GU-10	11w	17,33	0,25 0,20
285K 90 11	Titanio	220v11w	GU-10	11w	17,33	0,25 0,20

* Se suministra de manera standar con lámpara apertura 40°

Incluye lámpara LED 2W



Ref.	Color	Lámpara	Port.	W	€	RAEE lum.
285L 01 02	Blanco	LED	GU-10	2w	19,15	0,25 0,20
285L 02 02	Negro	LED	GU-10	2w	20,53	0,25 0,20
285L 70 02	Rojo	LED	GU-10	2w	20,53	0,25 0,20
285L 45 02	Verde	LED	GU-10	2w	20,53	0,25 0,20
285L 60 02	Azul	LED	GU-10	2w	20,53	0,25 0,20
285L 52 02	Cromo mate	LED	GU-10	2w	20,53	0,25 0,20
285L 90 02	Titanio	LED	GU-10	2w	20,53	0,25 0,20

* Se suministra de manera standar con lámpara 3000° K

Incluye lámpara LED 4W



Ref.	Color	Lámpara	Port.	W	€	RAEE lum.
285L 01 04	Blanco	LED	GU-10	4w	53,04	0,25 0,20
285L 02 04	Negro	LED	GU-10	4w	54,42	0,25 0,20
285L 70 04	Rojo	LED	GU-10	4w	54,42	0,25 0,20
285L 45 04	Verde	LED	GU-10	4w	54,42	0,25 0,20
285L 60 04	Azul	LED	GU-10	4w	54,42	0,25 0,20
285L 52 04	Cromo mate	LED	GU-10	4w	54,42	0,25 0,20
285L 90 04	Titanio	LED	GU-10	4w	54,42	0,25 0,20

* Se suministra de manera standar con lámpara 3000° K

Incluye driver y lámpara LED 5W



Ref.	Color	Lámpara	Port.	W	€	RAEE lum.
285L 01 05	Blanco	LED	GU5.3	5w	46,81	0,25 0,20
285L 02 05	Negro	LED	GU5.3	5w	48,27	0,25 0,20
285L 70 05	Rojo	LED	GU5.3	5w	48,27	0,25 0,20
285L 45 05	Verde	LED	GU5.3	5w	48,27	0,25 0,20
285L 60 05	Azul	LED	GU5.3	5w	48,27	0,25 0,20
285L 52 05	Cromo mate	LED	GU5.3	5w	48,27	0,25 0,20
285L 90 05	Titanio	LED	GU5.3	5w	48,27	0,25 0,20

* Se suministra de manera standar con lámpara 3100° K

Incluye driver y lámpara MR16 LED RGB



Ref.	Color	Lámpara	Port.	W	€	RAEE lum.
285L 01 03	Blanco	LED	GU5.3	3w	65,09	0,25 0,20
285L 02 03	Negro	LED	GU5.3	3w	66,47	0,25 0,20
285L 70 03	Rojo	LED	GU5.3	3w	66,47	0,25 0,20
285L 45 03	Verde	LED	GU5.3	3w	66,47	0,25 0,20
285L 60 03	Azul	LED	GU5.3	3w	66,47	0,25 0,20
285L 52 03	Cromo mate	LED	GU5.3	3w	66,47	0,25 0,20
285L 90 03	Titanio	LED	GU5.3	3w	66,47	0,25 0,20

Incluye lámpara LED 7W



Ref.	Color	Lámpara	Port.	W	€	RAEE lum.
285L 01 07	Blanco	LED	GU5.3	7w	103,40	0,25 0,20
285L 02 07	Negro	LED	GU5.3	7w	105,90	0,25 0,20
285L 70 07	Rojo	LED	GU5.3	7w	105,90	0,25 0,20
285L 45 07	Verde	LED	GU5.3	7w	105,90	0,25 0,20
285L 60 07	Azul	LED	GU5.3	7w	105,90	0,25 0,20
285L 52 07	Cromo mate	LED	GU5.3	7w	105,90	0,25 0,20
285L 90 07	Titanio	LED	GU5.3	7w	105,90	0,25 0,20

* Se suministra de manera standar con lámpara 3100° K regulable

Incremento por accesorios

Ref.	Controlador para lámpara MR16 LED RGB	€
3080	Controlador para lámpara MR16 LED RGB	6,60

* Controla un número ilimitado de lámparas en un radio de 2 metros y un ángulo de 120°.



Basculante Zamak 50mm

Grado de protección IP20

- Material:** Inyección de zamak/aluminio con recubrimiento de pintura al horno.
Optica: Ópticas incorporadas en las lámparas, sistema basculante.
Alimentación: Todos los modelos incluyen equipos electrónicos adecuados al tipo de lámpara y potencia a usar.
Lámparas: Admite lámparas halógenas y lámparas LED, adecuadas para uso doméstico o comercial.
Instalación: Para empotrar en falso techo, adaptable a todo tipo de techos modulares y de escayola.
Colores: Blanco, negro, dorado, grafito, cromado y cromo mate.

Incluye portalámparas GU5.3

Ref.	Color	Lámpara	Portalámp.	W	€
286 01	Blanco	-	GU5.3	-	4,70
286 02	Negro	-	GU5.3	-	6,20
286 03	Dorado	-	GU5.3	-	6,20
286 04	Grafito	-	GU5.3	-	6,20
286 05	Cromado	-	GU5.3	-	6,20
286 52	Cromo mate	-	GU5.3	-	6,20

Incluye equipo electrónico y lámpara HALÓGENA DICROICA



Ref.	Color	Lámpara	Portalámp.	W	€	RAEE lum. lámp.
286 01 50	Blanco	12v50w	GU5.3	50w	12,94	0,25 0,25
286 02 50	Negro	12v50w	GU5.3	50w	14,12	0,25
286 03 50	Dorado	12v50w	GU5.3	50w	14,12	0,25
286 04 50	Grafito	12v50w	GU5.3	50w	14,12	0,25
286 05 50	Cromado	12v50w	GU5.3	50w	14,12	0,25
286 52 50	Cromo mate	12v50w	GU5.3	50w	14,12	0,25

* Se suministra de manera standar con lámpara apertura 36°

Incluye lámpara BAJO CONSUMO 11w GU-10



Ref.	Color	Lámpara	Portalámp.	W	€	RAEE lum. lámp.
286K 01 11	Blanco	220v11w	GU-10	11w	14,18	0,25 0,20
286K 02 11	Negro	220v11w	GU-10	11w	15,35	0,25 0,20
286K 03 11	Dorado	220v11w	GU-10	11w	15,35	0,25 0,20
286K 04 11	Grafito	220v11w	GU-10	11w	15,35	0,25 0,20
286K 05 11	Cromado	220v11w	GU-10	11w	15,35	0,25 0,20
286K 52 11	Cromo mate	220v11w	GU-10	11w	15,35	0,25 0,20

* Se suministra de manera standar con lámpara apertura 40°

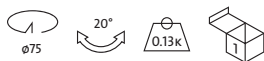
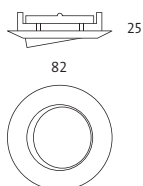

Incremento por accesorios	€
Ref. 3080 Controlador para lámpara MR16 LED RGB	6,60

* Controla un número ilimitado de lámparas en un radio de 2 metros y un ángulo de 120°.



Incluye lámpara LED 2W



Ref.	Color	Lámpara	Port.	W	€	RAEE lum. lámp.
286L 01 02	Blanco	LED	GU-10	2w	17,27	0,25 0,20
286L 02 02	Negro	LED	GU-10	2w	18,44	0,25 0,20
286L 03 02	Dorado	LED	GU-10	2w	18,44	0,25 0,20
286L 04 02	Grafito	LED	GU-10	2w	18,44	0,25 0,20
286L 05 02	Cromado	LED	GU-10	2w	18,44	0,25 0,20
286L 52 02	Cromo mate	LED	GU-10	2w	18,44	0,25 0,20

* Se suministra de manera standar con lámpara 3000° K

Incluye lámpara LED 4W



Ref.	Color	Lámpara	Port.	W	€	RAEE lum. lámp.
286L 01 04	Blanco	LED	GU-10	4w	51,16	0,25 0,20
286L 02 04	Negro	LED	GU-10	4w	52,33	0,25 0,20
286L 03 04	Dorado	LED	GU-10	4w	52,33	0,25 0,20
286L 04 04	Grafito	LED	GU-10	4w	52,33	0,25 0,20
286L 05 04	Cromado	LED	GU-10	4w	52,33	0,25 0,20
286L 52 04	Cromo mate	LED	GU-10	4w	52,33	0,25 0,20

* Se suministra de manera standar con lámpara 3000° K

Incluye driver y lámpara LED 5W



Ref.	Color	Lámpara	Port.	W	€	RAEE lum. lámp.
286L 01 05	Blanco	LED	GU5.3	5w	44,60	0,25 0,20
286L 02 05	Negro	LED	GU5.3	5w	45,78	0,25 0,20
286L 03 05	Dorado	LED	GU5.3	5w	45,78	0,25 0,20
286L 04 05	Grafito	LED	GU5.3	5w	45,78	0,25 0,20
286L 05 05	Cromado	LED	GU5.3	5w	45,78	0,25 0,20
286L 52 05	Cromo mate	LED	GU5.3	5w	45,78	0,25 0,20

* Se suministra de manera standar con lámpara 3100° K

Incluye lámpara LED 7W



Ref.	Color	Lámpara	Port.	W	€	RAEE lum. lámp.
286L 01 07	Blanco	LED	GU-10	7w	100,80	0,25 0,20
286L 02 07	Negro	LED	GU-10	7w	103,11	0,25 0,20
286L 03 07	Dorado	LED	GU-10	7w	103,11	0,25 0,20
286L 04 07	Grafito	LED	GU-10	7w	103,11	0,25 0,20
286L 05 07	Cromado	LED	GU-10	7w	103,11	0,25 0,20
286L 52 07	Cromo mate	LED	GU-10	7w	103,11	0,25 0,20

* Se suministra de manera standar con lámpara 3100° K regulable

Incluye driver y lámpara MR16 LED RGB



Ref.	Color	Lámpara	Port.	W	€	RAEE lum. lámp.
286L 01 03	Blanco	LED	GU5.3	3w	63,21	0,25 0,20
286L 02 03	Negro	LED	GU5.3	3w	64,38	0,25 0,20
286L 03 03	Dorado	LED	GU5.3	3w	64,38	0,25 0,20
286L 04 03	Grafito	LED	GU5.3	3w	64,38	0,25 0,20
286L 05 03	Cromado	LED	GU5.3	3w	64,38	0,25 0,20
286L 52 03	Cromo mate	LED	GU5.3	3w	64,38	0,25 0,20

Basculante / Fijo Zamak 50mm

Fijo Zamak 50mm

Grado de protección IP20

- Material:** Inyección de zamak/aluminio con recubrimiento de pintura al horno.
- Optica:** Ópticas incorporadas en las lámparas.
- Alimentación:** Todos los modelos incluyen equipos electrónicos adecuados al tipo de lámpara y potencia a usar.
- Lámparas:** Admite lámparas halógenas y lámparas LED, adecuadas para uso doméstico o comercial.
- Instalación:** Para empotrar en falso techo, adaptable a todo tipo de techos modulares y de escayola.
- Colores:** Blanco, negro, dorado, grafito, cromado y cromo mate.

Incluye portalámparas GU5.3

Ref.	Color	Lámpara	Portalámp.	W	€
287 01	Blanco	-	GU5.3	-	3,09
287 02	Negro	-	GU5.3	-	3,96
287 03	Dorado	-	GU5.3	-	3,96
287 04	Grafito	-	GU5.3	-	3,96
287 05	Cromado	-	GU5.3	-	3,96
287 52	Cromo mate	-	GU5.3	-	3,96

Incluye equipo electrónico y lámpara HALÓGENA DICROICA



Ref.	Color	Lámpara	Portalámp.	W	€	RAEE lum. lámp.
287 01 50	Blanco	12v50w	GU5.3	50w	11,40	0,25 0,20
287 02 50	Negro	12v50w	GU5.3	50w	12,20	0,25
287 03 50	Dorado	12v50w	GU5.3	50w	12,20	0,25
287 04 50	Grafito	12v50w	GU5.3	50w	12,20	0,25
287 05 50	Cromado	12v50w	GU5.3	50w	12,20	0,25
287 52 50	Cromo mate	12v50w	GU5.3	50w	12,20	0,25

* Se suministra de manera standar con lámpara apertura 36°

Incluye lámpara BAJO CONSUMO 11w GU-10



Ref.	Color	Lámpara	Portalámp.	W	€	RAEE lum. lámp.
287K 01 11	Blanco	220v11w	GU-10	11w	12,63	0,25 0,20
287K 02 11	Negro	220v11w	GU-10	11w	13,44	0,25 0,20
287K 03 11	Dorado	220v11w	GU-10	11w	13,44	0,25 0,20
287K 04 11	Grafito	220v11w	GU-10	11w	13,44	0,25 0,20
287K 05 11	Cromado	220v11w	GU-10	11w	13,44	0,25 0,20
287K 52 11	Cromo mate	220v11w	GU-10	11w	13,44	0,25 0,20

* Se suministra de manera standar con lámpara apertura 40°

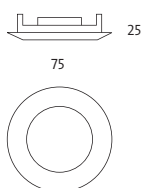

Incremento por accesorios

Ref.	Controlador para lámpara MR16 LED RGB	€
3080	Controlador para lámpara MR16 LED RGB	6,60

* Controla un número ilimitado de lámparas en un radio de 2 metros y un ángulo de 120°.



Incluye lámpara LED 2W



Ref.	Color	Lámpara	Port.	W	€	RAEE lum. lámp.
287L 01 02	Blanco	LED	GU-10	2w	15,72	0,25 0,20
287L 02 02	Negro	LED	GU-10	2w	16,53	0,25 0,20
287L 03 02	Dorado	LED	GU-10	2w	16,53	0,25 0,20
287L 04 02	Grafito	LED	GU-10	2w	16,53	0,25 0,20
287L 05 02	Cromado	LED	GU-10	2w	16,53	0,25 0,20
287L 52 02	Cromo mate	LED	GU-10	2w	16,53	0,25 0,20

* Se suministra de manera standar con lámpara 3000° K

Incluye lámpara LED 4W



Ref.	Color	Lámpara	Port.	W	€	RAEE lum. lámp.
287L 01 04	Blanco	LED	GU-10	4w	49,61	0,25 0,20
287L 02 04	Negro	LED	GU-10	4w	50,41	0,25 0,20
287L 03 04	Dorado	LED	GU-10	4w	50,41	0,25 0,20
287L 04 04	Grafito	LED	GU-10	4w	50,41	0,25 0,20
287L 05 04	Cromado	LED	GU-10	4w	50,41	0,25 0,20
287L 52 04	Cromo mate	LED	GU-10	4w	50,41	0,25 0,20

* Se suministra de manera standar con lámpara 3000° K

Incluye driver y lámpara LED 5W



Ref.	Color	Lámpara	Port.	W	€	RAEE lum. lámp.
287L 01 05	Blanco	LED	GU5.3	5w	42,90	0,25 0,20
287L 02 05	Negro	LED	GU5.3	5w	43,86	0,25 0,20
287L 03 05	Dorado	LED	GU5.3	5w	43,86	0,25 0,20
287L 04 05	Grafito	LED	GU5.3	5w	43,86	0,25 0,20
287L 05 05	Cromado	LED	GU5.3	5w	43,86	0,25 0,20
287L 52 05	Cromo mate	LED	GU5.3	5w	43,86	0,25 0,20

* Se suministra de manera standar con lámpara 3100° K

Incluye lámpara LED 7W



Ref.	Color	Lámpara	Port.	W	€	RAEE lum. lámp.
287L 01 07	Blanco	LED	GU-10	7w	99,52	0,25 0,20
287L 02 07	Negro	LED	GU-10	7w	100,37	0,25 0,20
287L 03 07	Dorado	LED	GU-10	7w	100,37	0,25 0,20
287L 04 07	Grafito	LED	GU-10	7w	100,37	0,25 0,20
287L 05 07	Cromado	LED	GU-10	7w	100,37	0,25 0,20
287L 52 07	Cromo mate	LED	GU-10	7w	100,37	0,25 0,20

* Se suministra de manera standar con lámpara 3100° K regulable

Incluye driver y lámpara MR16 LED RGB



Ref.	Color	Lámpara	Port.	W	€	RAEE lum. lámp.
287L 01 03	Blanco	LED	GU5.3	3w	61,66	0,25 0,20
287L 02 03	Negro	LED	GU5.3	3w	62,46	0,25 0,20
287L 03 03	Dorado	LED	GU5.3	3w	62,46	0,25 0,20
287L 04 03	Grafito	LED	GU5.3	3w	62,46	0,25 0,20
287L 05 03	Cromado	LED	GU5.3	3w	62,46	0,25 0,20
287L 52 03	Cromo mate	LED	GU5.3	3w	62,46	0,25 0,20

Fijo sin borde 50mm

Grado de protección IP20

- Material:** Chapa de acero con recubrimiento de pintura al horno.
Optica: Opticas incorporadas en las lámparas.
Alimentación: Todos los modelos incluyen equipos electrónicos adecuados al tipo de lámpara y potencia a usar.
Lámparas: Admite lámparas halógenas y lámparas LED, adecuadas para uso doméstico o comercial.
Instalación: Para empotrar en falso techo, adaptable a todo tipo de techos modulares y de escayola. Debido al mínimo espesor del borde (0.03 mm) se consigue integrar en el mismo plano de empotrado.
Colores: Blanco, negro, dorado, grafito, cromado y cromo mate.

Incluye portalámparas GU5.3

Ref.	Color	Lámpara	Portalámp.	W	€
298 01	Blanco	-	GU5.3	-	2,30
298 02	Negro	-	GU5.3	-	3,50
298 03	Dorado	-	GU5.3	-	3,50
298 04	Grafito	-	GU5.3	-	3,50
298 05	Cromado	-	GU5.3	-	3,50
298 52	Cromo mate	-	GU5.3	-	3,50

Incluye equipo electrónico y lámpara HALÓGENA DICROICA



Ref.	Color	Lámpara	Portalámp.	W	€	RAEE lum. lámp.
298 01 50	Blanco	12v50w	GU5.3	50w	10,42	0,25
298 02 50	Negro	12v50w	GU5.3	50w	11,53	0,25
298 03 50	Dorado	12v50w	GU5.3	50w	11,53	0,25
298 04 50	Grafito	12v50w	GU5.3	50w	11,53	0,25
298 05 50	Cromado	12v50w	GU5.3	50w	11,53	0,25
298 52 50	Cromo mate	12v50w	GU5.3	50w	11,53	0,25

* Se suministra de manera standar con lámpara apertura 36°

Incluye lámpara BAJO CONSUMO 11w GU-10



Ref.	Color	Lámpara	Portalámp.	W	€	RAEE lum. lámp.
298K 01 11	Blanco	220v11w	GU-10	11w	11,65	0,25 0,20
298K 02 11	Negro	220v11w	GU-10	11w	12,77	0,25 0,20
298K 03 11	Dorado	220v11w	GU-10	11w	12,77	0,25 0,20
298K 04 11	Grafito	220v11w	GU-10	11w	12,77	0,25 0,20
298K 05 11	Cromado	220v11w	GU-10	11w	12,77	0,25 0,20
298K 52 11	Cromo mate	220v11w	GU-10	11w	12,77	0,25 0,20

* Se suministra de manera standar con lámpara apertura 40°

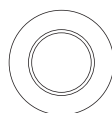
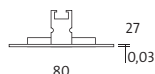

Ref.	Controlador para lámpara MR16 LED RGB	€
3080	Controlador para lámpara MR16 LED RGB	6,60

* Controla un número ilimitado de lámparas en un radio de 2 metros y un ángulo de 120°.



Incluye lámpara LED 2W



Ref.	Color	Lámpara	Port.	W	€	RAEE lum. lámp.
298L 01 02	Blanco	LED	GU-10	2w	14,74	0,25 0,20
298L 02 02	Negro	LED	GU-10	2w	15,86	0,25 0,20
298L 03 02	Dorado	LED	GU-10	2w	15,86	0,25 0,20
298L 04 02	Grafito	LED	GU-10	2w	15,86	0,25 0,20
298L 05 02	Cromado	LED	GU-10	2w	15,86	0,25 0,20
298L 52 02	Cromo mate	LED	GU-10	2w	15,86	0,25 0,20

* Se suministra de manera standar con lámpara 3000° K

Incluye lámpara LED 4W



Ref.	Color	Lámpara	Port.	W	€	RAEE lum. lámp.
298L 01 04	Blanco	LED	GU-10	4w	49,66	0,25 0,20
298L 02 04	Negro	LED	GU-10	4w	49,66	0,25 0,20
298L 03 04	Dorado	LED	GU-10	4w	49,66	0,25 0,20
298L 04 04	Grafito	LED	GU-10	4w	49,66	0,25 0,20
298L 05 04	Cromado	LED	GU-10	4w	49,66	0,25 0,20
298L 52 04	Cromo mate	LED	GU-10	4w	49,66	0,25 0,20

* Se suministra de manera standar con lámpara 3000° K

Incluye driver y lámpara LED 5W



Ref.	Color	Lámpara	Port.	W	€	RAEE lum. lámp.
298L 01 05	Blanco	LED	GU5.3	5w	42,20	0,25 0,20
298L 02 05	Negro	LED	GU5.3	5w	43,40	0,25 0,20
298L 03 05	Dorado	LED	GU5.3	5w	43,40	0,25 0,20
298L 04 05	Grafito	LED	GU5.3	5w	43,40	0,25 0,20
298L 05 05	Cromado	LED	GU5.3	5w	43,40	0,25 0,20
298L 52 05	Cromo mate	LED	GU5.3	5w	43,40	0,25 0,20

* Se suministra de manera standar con lámpara 3100° K

Incluye lámpara LED 7W



Ref.	Color	Lámpara	Port.	W	€	RAEE lum. lámp.
298L 01 07	Blanco	LED	GU-10	7w	55,23	0,25 0,20
298L 02 07	Negro	LED	GU-10	7w	56,35	0,25 0,20
298L 03 07	Dorado	LED	GU-10	7w	56,35	0,25 0,20
298L 04 07	Grafito	LED	GU-10	7w	56,35	0,25 0,20
298L 05 07	Cromado	LED	GU-10	7w	56,35	0,25 0,20
298L 52 07	Cromo mate	LED	GU-10	7w	56,35	0,25 0,20

* Se suministra de manera standar con lámpara 3100° K regulable

Incluye driver y lámpara MR16 LED RGB



Ref.	Color	Lámpara	Port.	W	€	RAEE lum. lámp.
298L 01 03	Blanco	LED	GU5.3	3w	60,79	0,25 0,20
298L 02 03	Negro	LED	GU5.3	3w	61,80	0,25 0,20
298L 03 03	Dorado	LED	GU5.3	3w	61,80	0,25 0,20
298L 04 03	Grafito	LED	GU5.3	3w	61,80	0,25 0,20
298L 05 03	Cromado	LED	GU5.3	3w	61,80	0,25 0,20
298L 52 03	Cromo mate	LED	GU5.3	3w	61,80	0,25 0,20

Fijo sin borde / Orientable 50mm

Orientable 50mm

Grado de protección IP20

- Material:** Chapa de acero con recubrimiento de pintura al horno.
- Optica:** Opticas incorporadas en las lámparas. Sistema orientable.
- Alimentación:** Todos los modelos incluyen equipos electrónicos adecuados al tipo de lámpara y potencia a usar.
- Lámparas:** Admite lámparas halógenas y lámparas LED, adecuadas para uso doméstico o comercial.
- Instalación:** Para empotrar en falso techo, adaptable a todo tipo de techos modulares y de escayola.
- Colores:** Blanco, negro, dorado, grafito, cromado y cromo mate.

Incluye portalámparas GU5.3

Ref.	Color	Lámpara	Portalámp.	W	€
201 01	Blanco	-	GU5.3	-	3,97
201 02	Negro	-	GU5.3	-	5,97
201 03	Dorado	-	GU5.3	-	5,97
201 04	Grafito	-	GU5.3	-	5,97
201 05	Cromado	-	GU5.3	-	5,97
201 52	Cromo mate	-	GU5.3	-	5,97

Incluye equipo electrónico y lámpara HALÓGENA DICROICA



Ref.	Color	Lámpara	Portalámp.	W	€	RAEE lum. lámp.
201 01 50	Blanco	12v50w	GU5.3	50w	12,21	0,25
201 02 50	Negro	12v50w	GU5.3	50w	14,27	0,25
201 03 50	Dorado	12v50w	GU5.3	50w	14,27	0,25
201 04 50	Grafito	12v50w	GU5.3	50w	14,27	0,25
201 05 50	Cromado	12v50w	GU5.3	50w	14,27	0,25
201 52 50	Cromo mate	12v50w	GU5.3	50w	14,27	0,25

* Se suministra de manera standar con lámpara apertura 36°

Incluye lámpara BAJO CONSUMO 11w GU-10



Ref.	Color	Lámpara	Portalámp.	W	€	lum.	RAEE lámp.
201K 01 11	Blanco	220v11w	GU-10	11w	11,65	0,25	0,20
201K 02 11	Negro	220v11w	GU-10	11w	12,77	0,25	0,20
201K 03 11	Dorado	220v11w	GU-10	11w	12,77	0,25	0,20
201K 04 11	Grafito	220v11w	GU-10	11w	12,77	0,25	0,20
201K 05 11	Cromado	220v11w	GU-10	11w	12,77	0,25	0,20
201K 52 11	Cromo mate	220v11w	GU-10	11w	12,77	0,25	0,20

* Se suministra de manera standar con lámpara apertura 40°

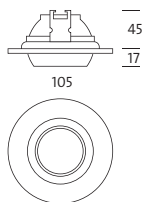

Incremento por accesorios

Ref.	Controlador para lámpara MR16 LED RGB	€
3080	Controlador para lámpara MR16 LED RGB	6,60

* Controla un número ilimitado de lámparas en un radio de 2 metros y un ángulo de 120°.



Incluye lámpara LED 2W



Ref.	Color	Lámpara	Port.	W	€	RAEE lum. lámp.
201L 01 02	Blanco	LED	GU-10	2w	14,74	0,25 0,20
201L 02 02	Negro	LED	GU-10	2w	15,86	0,25 0,20
201L 03 02	Dorado	LED	GU-10	2w	15,86	0,25 0,20
201L 04 02	Grafito	LED	GU-10	2w	15,86	0,25 0,20
201L 05 02	Cromado	LED	GU-10	2w	15,86	0,25 0,20
201L 52 02	Cromo mate	LED	GU-10	2w	15,86	0,25 0,20

* Se suministra de manera standar con lámpara 3000° K

Incluye lámpara LED 4W



Ref.	Color	Lámpara	Port.	W	€	RAEE lum. lámp.
201L 01 04	Blanco	LED	GU-10	4w	49,66	0,25 0,20
201L 02 04	Negro	LED	GU-10	4w	49,74	0,25 0,20
201L 03 04	Dorado	LED	GU-10	4w	49,74	0,25 0,20
201L 04 04	Grafito	LED	GU-10	4w	49,74	0,25 0,20
201L 05 04	Cromado	LED	GU-10	4w	49,74	0,25 0,20
201L 52 04	Cromo mate	LED	GU-10	4w	49,74	0,25 0,20

* Se suministra de manera standar con lámpara 3000° K

Incluye driver y lámpara LED 5W



Ref.	Color	Lámpara	Port.	W	€	RAEE lum. lámp.
201L 01 05	Blanco	LED	GU5.3	5w	43,87	0,25 0,20
201L 02 05	Negro	LED	GU5.3	5w	45,87	0,25 0,20
201L 03 05	Dorado	LED	GU5.3	5w	45,87	0,25 0,20
201L 04 05	Grafito	LED	GU5.3	5w	45,87	0,25 0,20
201L 05 05	Cromado	LED	GU5.3	5w	45,87	0,25 0,20
201L 52 05	Cromo mate	LED	GU5.3	5w	45,87	0,25 0,20

* Se suministra de manera standar con lámpara 3100° K

Incluye lámpara LED 7W



Ref.	Color	Lámpara	Port.	W	€	RAEE lum. lámp.
201L 01 07	Blanco	LED	GU-10	7w	55,23	0,25 0,20
201L 02 07	Negro	LED	GU-10	7w	56,15	0,25 0,20
201L 03 07	Dorado	LED	GU-10	7w	56,15	0,25 0,20
201L 04 07	Grafito	LED	GU-10	7w	56,15	0,25 0,20
201L 05 07	Cromado	LED	GU-10	7w	56,15	0,25 0,20
201L 52 07	Cromo mate	LED	GU-10	7w	56,15	0,25 0,20

* Se suministra de manera standar con lámpara 3100° K regulable

Incluye driver y lámpara MR16 LED RGB



Ref.	Color	Lámpara	Port.	W	€	RAEE lum. lámp.
201L 01 03	Blanco	LED	GU5.3	3w	60,79	0,25 0,20
201L 02 03	Negro	LED	GU5.3	3w	61,80	0,25 0,20
201L 03 03	Dorado	LED	GU5.3	3w	61,80	0,25 0,20
201L 04 03	Grafito	LED	GU5.3	3w	61,80	0,25 0,20
201L 05 03	Cromado	LED	GU5.3	3w	61,80	0,25 0,20
201L 52 03	Cromo mate	LED	GU5.3	3w	61,80	0,25 0,20

Oscilante 50mm

Grado de protección IP20

- Material:** Chapa de acero con recubrimiento de pintura al horno.
- Optica:** Opticas incorporadas en las lámparas. Sistema oscilante.
- Alimentación:** Todos los modelos incluyen equipos electrónicos adecuados al tipo de lámpara y potencia a usar.
- Lámparas:** Admite lámparas halógenas y lámparas LED, adecuadas para uso doméstico o comercial.
- Instalación:** Para empotrar en falso techo, adaptable a todo tipo de techos modulares y de escayola.
- Colores:** Blanco, negro, dorado, grafito, cromado y cromo mate.

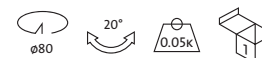
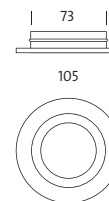

Incluye portalámparas GU5.3

Ref.	Color	Lámpara	Portalámp.	W	€
207 01	Blanco	-	GU5.3	-	4,38
207 02	Negro	-	GU5.3	-	6,41
207 03	Dorado	-	GU5.3	-	6,41
207 04	Grafito	-	GU5.3	-	6,41
207 05	Cromado	-	GU5.3	-	6,41
207 52	Cromo mate	-	GU5.3	-	6,41

Incluye lámpara LED 2W



Ref.	Color	Lámpara	Port.	W	€	RAEE lum. lámp.
207L 01 02	Blanco	LED	GU-10	2w	16,95	0,25 0,20
207L 02 02	Negro	LED	GU-10	2w	18,98	0,25 0,20
207L 03 02	Dorado	LED	GU-10	2w	18,98	0,25 0,20
207L 04 02	Grafito	LED	GU-10	2w	18,98	0,25 0,20
207L 05 02	Cromado	LED	GU-10	2w	18,98	0,25 0,20
207L 52 02	Cromo mate	LED	GU-10	2w	18,98	0,25 0,20

* Se suministra de manera standar con lámpara 3000° K

Incluye equipo electrónico y lámpara HALÓGENA DICROICA



Ref.	Color	Lámpara	Portalámp.	W	€	RAEE lum.
207 01 50	Blanco	12v50w	GU5.3	50w	12,62	0,25
207 02 50	Negro	12v50w	GU5.3	50w	14,65	0,25
207 03 50	Dorado	12v50w	GU5.3	50w	14,65	0,25
207 04 50	Grafito	12v50w	GU5.3	50w	14,65	0,25
207 05 50	Cromado	12v50w	GU5.3	50w	14,65	0,25
207 52 50	Cromo mate	12v50w	GU5.3	50w	14,65	0,25

* Se suministra de manera standar con lámpara apertura 36°

Incluye lámpara LED 4W



Ref.	Color	Lámpara	Port.	W	€	RAEE lum. lámp.
207L 01 04	Blanco	LED	GU-10	4w	50,84	0,25 0,20
207L 02 04	Negro	LED	GU-10	4w	52,86	0,25 0,20
207L 03 04	Dorado	LED	GU-10	4w	52,86	0,25 0,20
207L 04 04	Grafito	LED	GU-10	4w	52,86	0,25 0,20
207L 05 04	Cromado	LED	GU-10	4w	52,86	0,25 0,20
207L 52 04	Cromo mate	LED	GU-10	4w	52,86	0,25 0,20

* Se suministra de manera standar con lámpara 3000° K

Incluye lámpara BAJO CONSUMO 11w GU-10



Ref.	Color	Lámpara	Portalámp.	W	€	RAEE lum. lámp.
207K 01 11	Blanco	220v11w	GU-10	11w	13,86	0,25 0,20
207K 02 11	Negro	220v11w	GU-10	11w	15,89	0,25 0,20
207K 03 11	Dorado	220v11w	GU-10	11w	15,89	0,25 0,20
207K 04 11	Grafito	220v11w	GU-10	11w	15,89	0,25 0,20
207K 05 11	Cromado	220v11w	GU-10	11w	15,89	0,25 0,20
207K 52 11	Cromo mate	220v11w	GU-10	11w	15,89	0,25 0,20

* Se suministra de manera standar con lámpara apertura 40°

Incluye driver y lámpara LED 5W



Ref.	Color	Lámpara	Port.	W	€	RAEE lum. lámp.
207L 01 05	Blanco	LED	GU5.3	5w	44,28	0,25 0,20
207L 02 05	Negro	LED	GU5.3	5w	48,02	0,25 0,20
207L 03 05	Dorado	LED	GU5.3	5w	48,02	0,25 0,20
207L 04 05	Grafito	LED	GU5.3	5w	48,02	0,25 0,20
207L 05 05	Cromado	LED	GU5.3	5w	48,02	0,25 0,20
207L 52 05	Cromo mate	LED	GU5.3	5w	48,02	0,25 0,20

* Se suministra de manera standar con lámpara 3100° K

Incluye lámpara LED 7W



Ref.	Color	Lámpara	Port.	W	€	RAEE lum. lámp.
207L 01 07	Blanco	LED	GU-10	7w	57,33	0,25 0,20
207L 02 07	Negro	LED	GU-10	7w	59,47	0,25 0,20
207L 03 07	Dorado	LED	GU-10	7w	59,47	0,25 0,20
207L 04 07	Grafito	LED	GU-10	7w	59,47	0,25 0,20
207L 05 07	Cromado	LED	GU-10	7w	59,47	0,25 0,20
207L 52 07	Cromo mate	LED	GU-10	7w	59,47	0,25 0,20

* Se suministra de manera standar con lámpara 3100° K regulable

Incluye driver y lámpara MR16 LED RGB



Ref.	Color	Lámpara	Port.	W	€	RAEE lum. lámp.
207L 01 03	Blanco	LED	GU5.3	3w	65,89	0,25 0,20
207L 02 03	Negro	LED	GU5.3	3w	64,92	0,25 0,20
207L 03 03	Dorado	LED	GU5.3	3w	64,92	0,25 0,20
207L 04 03	Grafito	LED	GU5.3	3w	64,92	0,25 0,20
207L 05 03	Cromado	LED	GU5.3	3w	64,92	0,25 0,20
207L 52 03	Cromo mate	LED	GU5.3	3w	64,92	0,25 0,20



Ref.	Incremento por accesorios	€
3080	Controlador para lámpara MR16 LED RGB	6,60

* Controla un número ilimitado de lámparas en un radio de 2 metros y un ángulo de 120°.



Fijo circular 50mm

Grado de protección IP20

- Material:** Chapa de acero con recubrimiento de pintura al horno.
Óptica: Ópticas incorporadas en las lámparas.
Alimentación: Todos los modelos incluyen equipos electrónicos adecuados al tipo de lámpara y potencia a usar.
Lámparas: Admite lámparas halógenas y lámparas LED, adecuadas para uso doméstico o comercial.
Instalación: Para empotrar en falso techo, adaptable a todo tipo de techos modulares y de escayola.
Colores: Blanco, negro, dorado, grafito, cromado y cromo mate.

Incluye portalámparas GU5.3

Ref.	Color	Lámpara	Portalámp.	W	€
202 01	Blanco	-	GU5.3	-	1,81
202 02	Negro	-	GU5.3	-	2,55
202 03	Dorado	-	GU5.3	-	2,55
202 04	Grafito	-	GU5.3	-	2,55
202 05	Cromado	-	GU5.3	-	2,55
202 52	Cromo mate	-	GU5.3	-	2,55

Incluye equipo electrónico y lámpara HALÓGENA DICROICA



Ref.	Color	Lámpara	Portalámp.	W	€	RAEE lum. lámp.
202 01 50	Blanco	12v50w	GU5.3	50w	10,05	0,25 0,25
202 02 50	Negro	12v50w	GU5.3	50w	10,79	0,25 0,25
202 03 50	Dorado	12v50w	GU5.3	50w	10,79	0,25 0,25
202 04 50	Grafito	12v50w	GU5.3	50w	10,79	0,25 0,25
202 05 50	Cromado	12v50w	GU5.3	50w	10,79	0,25 0,25
202 52 50	Cromo mate	12v50w	GU5.3	50w	10,79	0,25 0,25

* Se suministra de manera standar con lámpara apertura 36°

Incluye lámpara BAJO CONSUMO 11w GU-10



Ref.	Color	Lámp.	Portalámp.	W	€	RAEE lum. lámp.
202K 01 11	Blanco	220v11w	GU-10	11w	11,01	0,25 0,20
202K 02 11	Negro	220v11w	GU-10	11w	12,03	0,25 0,20
202K 03 11	Dorado	220v11w	GU-10	11w	12,03	0,25 0,20
202K 04 11	Grafito	220v11w	GU-10	11w	12,03	0,25 0,20
202K 05 11	Cromado	220v11w	GU-10	11w	12,03	0,25 0,20
202K 52 11	Cromo mate	220v11w	GU-10	11w	12,03	0,25 0,20

* Se suministra de manera standar con lámpara apertura 40°



Incremento por accesorios

Ref.	Controlador para lámpara MR16 LED RGB	€
3080	Controlador para lámpara MR16 LED RGB	6,60

* Controla un número ilimitado de lámparas en un radio de 2 metros y un ángulo de 120°.

Oscilante / Fijo circular 50mm

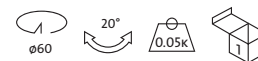
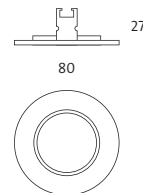

Incluye lámpara LED 2W



Ref.	Color	Lámpara	Port.	W	€	RAEE lum. lámp.
202L 01 02	Blanco	LED	GU-10	2w	14,37	0,25 0,20
202L 02 02	Negro	LED	GU-10	2w	15,15	0,25 0,20
202L 03 02	Dorado	LED	GU-10	2w	15,12	0,25 0,20
202L 04 02	Grafito	LED	GU-10	2w	15,12	0,25 0,20
202L 05 02	Cromado	LED	GU-10	2w	15,12	0,25 0,20
202L 52 02	Cromo mate	LED	GU-10	2w	15,12	0,25 0,20

* Se suministra de manera standar con lámpara 3000° K

Incluye lámpara LED 4W



Ref.	Color	Lámpara	Port.	W	€	RAEE lum. lámp.
202L 01 04	Blanco	LED	GU-10	4w	48,26	0,25 0,20
202L 02 04	Negro	LED	GU-10	4w	49,00	0,25 0,20
202L 03 04	Dorado	LED	GU-10	4w	49,00	0,25 0,20
202L 04 04	Grafito	LED	GU-10	4w	49,00	0,25 0,20
202L 05 04	Cromado	LED	GU-10	4w	49,00	0,25 0,20
202L 52 04	Cromo mate	LED	GU-10	4w	49,00	0,25 0,20

* Se suministra de manera standar con lámpara 3000° K

Incluye driver y lámpara LED 5W



Ref.	Color	Lámpara	Port.	W	€	RAEE lum. lámp.
202L 01 05	Blanco	LED	GU5.3	5w	41,71	0,25 0,20
202L 02 05	Negro	LED	GU5.3	5w	42,45	0,25 0,20
202L 03 05	Dorado	LED	GU5.3	5w	42,45	0,25 0,20
202L 04 05	Grafito	LED	GU5.3	5w	42,45	0,25 0,20
202L 05 05	Cromado	LED	GU5.3	5w	42,45	0,25 0,20
202L 52 05	Cromo mate	LED	GU5.3	5w	42,45	0,25 0,20

* Se suministra de manera standar con lámpara 3100° K

Incluye lámpara LED 7W



Ref.	Color	Lámpara	Port.	W	€	RAEE lum. lámp.
202L 01 07	Blanco	LED	GU-10	7w	54,86	0,25 0,20
202L 02 07	Negro	LED	GU-10	7w	55,62	0,25 0,20
202L 03 07	Dorado	LED	GU-10	7w	55,62	0,25 0,20
202L 04 07	Grafito	LED	GU-10	7w	55,62	0,25 0,20
202L 05 07	Cromado	LED	GU-10	7w	55,62	0,25 0,20
202L 52 07	Cromo mate	LED	GU-10	7w	55,62	0,25 0,20

* Se suministra de manera standar con lámpara 3100° K regulable

Incluye driver y lámpara MR16 LED RGB



Ref.	Color	Lámpara	Port.	W	€	RAEE lum. lámp.
202L 01 03	Blanco	LED	GU5.3	3w	60,31	0,25 0,20
202L 02 03	Negro	LED	GU5.3	3w	61,05	0,25 0,20
202L 03 03	Dorado	LED	GU5.3	3w	61,05	0,25 0,20
202L 04 03	Grafito	LED	GU5.3	3w	61,05	0,25 0,20
202L 05 03	Cromado	LED	GU5.3	3w	61,05	0,25 0,20
202L 52 03	Cromo mate	LED	GU5.3	3w	61,05	0,25 0,20

Orientable cristal

Grado de protección IP20

- Material:** Cristal mate natural o coloreado.
- Optica:** Opticas incorporadas en las lámparas. Sistema orientable.
- Alimentación:** Todos los modelos incluyen equipos electrónicos adecuados al tipo de lámpara y potencia a usar.
- Lámparas:** Admite lámpara halógena de 50w y lámparas LED, adecuadas para uso doméstico o comercial.
- Instalación:** Para empotrar en falso techo, adaptable a todo tipo de techos modulares y de escayola.
- Colores:** Mate, rosa, azul, verde, azul claro, mármol y amarillo.



Incluye portalámparas GU5.3

Ref.	Color	Lámpara	Portalámp.	W	€
215 06	Blanco mate	-	GU5.3	-	17,70
215 07	Rosa	-	GU5.3	-	19,87
215 08	Azul	-	GU5.3	-	19,87
215 09	Verde	-	GU5.3	-	24,34
215 10	Azul claro	-	GU5.3	-	24,34
215 11	Mármol	-	GU5.3	-	24,34

Incluye equipo electrónico y lámpara HALÓGENA DICROICA



Ref.	Color	Lámp.	Port.	W	€	RAEE lum. lámp.
215 06 50	Blanco mate	12v50w	GU5.3	50w	24,81	0,25
215 07 50	Rosa	12v50w	GU5.3	50w	26,98	0,25
215 08 50	Azul	12v50w	GU5.3	50w	26,98	0,25
215 09 50	Verde	12v50w	GU5.3	50w	31,45	0,25
215 10 50	Azul claro	12v50w	GU5.3	50w	31,45	0,25
215 11 50	Mármol	12v50w	GU5.3	50w	31,45	0,25

* Se suministra de manera standar con lámpara apertura 36°

Incluye lámpara LED 2W



Ref.	Color	Lámp.	Port.	W	€	RAEE lum. lámp.
215L 06 02	Blanco mate	LED	GU-10	2w	30,27	0,25 0,20
215L 07 02	Rosa	LED	GU-10	2w	32,44	0,25 0,20
215L 08 02	Azul	LED	GU-10	2w	32,44	0,25 0,20
215L 09 02	Verde	LED	GU-10	2w	36,91	0,25 0,20
215L 10 02	Azul claro	LED	GU-10	2w	36,91	0,25 0,20
215L 11 02	Mármol	LED	GU-10	2w	36,91	0,25 0,20

* Se suministra de manera standar con lámpara apertura 3000° K

Incluye driver y lámpara LED 5W



Ref.	Color	Lámp.	Port.	W	€	RAEE lum. lámp.
215L 06 05	Blanco mate	LED	GU5.3	5w	57,80	0,25 0,20
215L 07 05	Rosa	LED	GU5.3	5w	59,77	0,25 0,20
215L 08 05	Azul	LED	GU5.3	5w	59,77	0,25 0,20
215L 09 05	Verde	LED	GU5.3	5w	64,24	0,25 0,20
215L 10 05	Azul claro	LED	GU5.3	5w	64,24	0,25 0,20
215L 11 05	Mármol	LED	GU5.3	5w	64,24	0,25 0,20

* Se suministra de manera standar con lámpara 3100° K

Incluye driver y lámpara LED 7W



Ref.	Color	Lámp.	Port.	W	€	RAEE lum. lámp.
215L 06 07	Blanco mate	LED	GU5.3	7w	75,90	0,25 0,20
215L 07 07	Rosa	LED	GU5.3	7w	77,87	0,25 0,20
215L 08 07	Azul	LED	GU5.3	7w	77,87	0,25 0,20
215L 09 07	Verde	LED	GU5.3	7w	82,34	0,25 0,20
215L 10 07	Azul claro	LED	GU5.3	7w	82,34	0,25 0,20
215L 11 07	Mármol	LED	GU5.3	7w	82,34	0,25 0,20

* Se suministra de manera standar con lámpara 3100° K

Incluye driver y lámpara MR16 LED RGB



Ref.	Color	Lámp.	Port.	W	€	RAEE lum. lámp.
215L 06 03	Blanco mate	LED	GU5.3	3w	69,10	0,25 0,20
215L 07 03	Rosa	LED	GU5.3	3w	71,27	0,25 0,20
215L 08 03	Azul	LED	GU5.3	3w	71,27	0,25 0,20
215L 09 03	Verde	LED	GU5.3	3w	75,74	0,25 0,20
215L 10 03	Azul claro	LED	GU5.3	3w	75,74	0,25 0,20
215L 11 03	Mármol	LED	GU5.3	3w	75,74	0,25 0,20

Incremento por accesorios

Ref.	Controlador para lámpara MR16 LED RGB	€
3080	Controlador para lámpara MR16 LED RGB	6,60

* Controla un número ilimitado de lámparas en un radio de 2 metros y un ángulo de 120°.



Oscilante cristal

Grado de protección IP20

- Material:** Cristal mate natural o coloreado.
Optica: Ópticas incorporadas en las lámparas. Sistema orientable.
Alimentación: Todos los modelos incluyen equipos electrónicos adecuados al tipo de lámpara y potencia a usar.
Lámparas: Admite lámpara halógena de 50w y lámparas LED, adecuadas para uso doméstico o comercial.
Instalación: Para empotrar en falso techo, adaptable a todo tipo de techos modulares y de escayola.
Colores: Mate, rosa, azul, verde, azul claro, mármol y amarillo.

Incluye portalámparas GU5.3

Ref.	Color	Lámpara	Portalámp.	W	€
217 06	Blanco mate	-	GU5.3	-	18,82
217 07	Rosa	-	GU5.3	-	20,40
217 08	Azul	-	GU5.3	-	20,40
217 09	Verde	-	GU5.3	-	23,83
217 11	Mármol	-	GU5.3	-	23,83

Incluye equipo electrónico y lámpara HALÓGENA DICROICA



Ref.	Color	Lámpara	Portalámp.	W	€	RAEE lum.
217 06 50	Blanco mate	12v50w	GU5.3	50w	25,93	0,25
217 07 50	Rosa	12v50w	GU5.3	50w	27,51	0,25
217 08 50	Azul	12v50w	GU5.3	50w	27,51	0,25
217 09 50	Verde	12v50w	GU5.3	50w	30,94	0,25
217 11 50	Mármol	12v50w	GU5.3	50w	30,94	0,25

* Se suministra de manera standar con lámpara apertura 36°

Incluye lámpara LED 4W



Ref.	Color	Lámp.	Port.	W	€	RAEE lum. lámp.
217L 06 04	Blanco mate	LED	GU-10	4w	65,28	0,25 0,20
217L 07 04	Rosa	LED	GU-10	4w	66,85	0,25 0,20
217L 08 04	Azul	LED	GU-10	4w	66,85	0,25 0,20
217L 09 04	Verde	LED	GU-10	4w	66,85	0,25 0,20
217L 11 04	Mármol	LED	GU-10	4w	66,85	0,25 0,20

* Se suministra de manera standar con lámpara apertura 3000° K

Orientable / Oscilante cristal



120

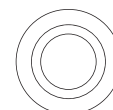

Incluye lámpara LED 2W



Ref.	Color	Lámp.	Port.	W	€	RAEE lum. lámp.
217L 06 02	Blanco mate	LED	GU-10	2w	31,39	0,25 0,20
217L 07 02	Rosa	LED	GU-10	2w	32,97	0,25 0,20
217L 08 02	Azul	LED	GU-10	2w	32,97	0,25 0,20
217L 09 02	Verde	LED	GU-10	2w	36,40	0,25 0,20
217L 11 02	Mármol	LED	GU-10	2w	36,40	0,25 0,20

* Se suministra de manera standar con lámpara apertura 3000° K

Incluye driver y lámpara LED 5W



Ref.	Color	Lámp.	Port.	W	€	RAEE lum. lámp.
217L 06 05	Blanco mate	LED	GU5.3	5w	58,72	0,25 0,20
217L 07 05	Rosa	LED	GU5.3	5w	60,30	0,25 0,20
217L 08 05	Azul	LED	GU5.3	5w	60,30	0,25 0,20
217L 09 05	Verde	LED	GU5.3	5w	63,73	0,25 0,20
217L 11 05	Mármol	LED	GU5.3	5w	63,73	0,25 0,20

* Se suministra de manera standar con lámpara 3100° K

Incluye driver y lámpara LED 7W



Ref.	Color	Lámp.	Port.	W	€	RAEE lum. lámp.
217L 06 07	Blanco mate	LED	GU5.3	7w	76,10	0,25 0,20
217L 07 07	Rosa	LED	GU5.3	7w	78,20	0,25 0,20
217L 08 07	Azul	LED	GU5.3	7w	78,20	0,25 0,20
217L 09 07	Verde	LED	GU5.3	7w	81,23	0,25 0,20
217L 11 07	Mármol	LED	GU5.3	7w	81,23	0,25 0,20

* Se suministra de manera standar con lámpara 3100° K

Incluye driver y lámpara MR16 LED RGB



Ref.	Color	Lámp.	Port.	W	€	RAEE lum. lámp.
217L 06 03	Blanco mate	LED	GU5.3	3w	77,33	0,25 0,20
217L 07 03	Rosa	LED	GU5.3	3w	78,90	0,25 0,20
217L 08 03	Azul	LED	GU5.3	3w	78,90	0,25 0,20
217L 09 03	Verde	LED	GU5.3	3w	82,33	0,25 0,20
217L 11 03	Mármol	LED	GU5.3	3w	82,33	0,25 0,20



Ref.	Incremento por accesorios	€
3080	Controlador para lámpara MR16 LED RGB	6,60

* Controla un número ilimitado de lámparas en un radio de 2 metros y un ángulo de 120°.



Fijo cristal

Fijo cristal

Grado de protección IP20

- Material:** Cristal mate natural o coloreado.
Óptica: Ópticas incorporadas en las lámparas.
Alimentación: Todos los modelos incluyen equipos electrónicos adecuados al tipo de lámpara y potencia a usar.
Lámparas: Admite lámpara halógena de 50w y lámparas LED, adecuadas para uso doméstico o comercial.
Instalación: Para empotrar en falso techo, adaptable a todo tipo de techos modulares y de escayola.
Colores: Mate, rosa, azul, verde, azul claro, mármol y amarillo.



Incluye portalámparas GU5.3

Ref.	Color	Lámpara	Portalámp.	W	€V
216 06	Blanco mate	-	GU5.3	-	10,15
216 07	Rosa	-	GU5.3	-	11,11
216 08	Azul	-	GU5.3	-	11,11
216 09	Verde	-	GU5.3	-	12,80
216 10	Azul claro	-	GU5.3	-	12,80
216 11	Mármol	-	GU5.3	-	12,80
216 12	Amarillo	-	GU5.3	-	12,80

Incluye equipo electrónico y lámpara HALÓGENA DICROICA



Ref.	Color	Lámpara	Portalámp.	W	€	RAEE lum. lámp.
216 06 50	Blanco mate	12v50w	GU5.3	50w	17,26	0,25
216 07 50	Rosa	12v50w	GU5.3	50w	18,22	0,25
216 08 50	Azul	12v50w	GU5.3	50w	18,22	0,25
216 09 50	Verde	12v50w	GU5.3	50w	19,90	0,25
216 10 50	Azul claro	12v50w	GU5.3	50w	19,90	0,25
216 11 50	Mármol	12v50w	GU5.3	50w	19,90	0,25
216 12 50	Amarillo	12v50w	GU5.3	50w	19,90	0,25

* Se suministra de manera standar con lámpara apertura 36°

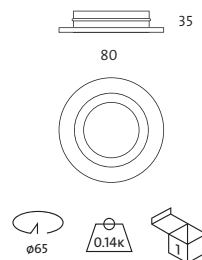

Incluye lámpara LED 2W



Ref.	Color	Lámp.	Port.	W	€	RAEE lum. lámp.
216L 06 02	Blanco mate	LED	GU-10	2w	22,72	0,25 0,20
216L 07 02	Rosa	LED	GU-10	2w	23,67	0,25 0,20
216L 08 02	Azul	LED	GU-10	2w	23,67	0,25 0,20
216L 09 02	Verde	LED	GU-10	2w	25,36	0,25 0,20
216L 10 02	Azul claro	LED	GU-10	2w	25,36	0,25 0,20
216L 11 02	Mármol	LED	GU-10	2w	25,36	0,25 0,20
216L 12 02	Amarillo	LED	GU-10	2w	25,36	0,25 0,20

* Se suministra de manera standar con lámpara apertura 3000° K

Incluye driver y lámpara LED 5W



Ref.	Color	Lámp.	Port.	W	€	RAEE lum. lámp.
216L 06 05	Blanco mate	LED	GU5.3	5w	50,05	0,25 0,20
216L 07 05	Rosa	LED	GU5.3	5w	51,01	0,25 0,20
216L 08 05	Azul	LED	GU5.3	5w	51,01	0,25 0,20
216L 09 05	Verde	LED	GU5.3	5w	52,70	0,25 0,20
216L 10 05	Azul claro	LED	GU5.3	5w	52,70	0,25 0,20
216L 11 05	Mármol	LED	GU5.3	5w	52,70	0,25 0,20
216L 12 05	Amarillo	LED	GU5.3	5w	52,70	0,25 0,20

* Se suministra de manera standar con lámpara 3100° K

Incluye driver y lámpara MR16 LED RGB



Ref.	Color	Lámp.	Port.	W	€	RAEE lum. lámp.
216L 06 03	Blanco mate	LED	GU5.3	3w	68,65	0,25 0,20
216L 07 03	Rosa	LED	GU5.3	3w	69,61	0,25 0,20
216L 08 03	Azul	LED	GU5.3	3w	69,61	0,25 0,20
216L 09 03	Verde	LED	GU5.3	3w	71,30	0,25 0,20
216L 10 03	Azul claro	LED	GU5.3	3w	71,30	0,25 0,20
216L 11 03	Mármol	LED	GU5.3	3w	71,30	0,25 0,20
216L 12 03	Amarillo	LED	GU5.3	3w	71,30	0,25 0,20



Incremento por accesorios

Ref.	Controlador para lámpara MR16 LED RGB	€
3080	Controlador para lámpara MR16 LED RGB	6,60

* Controla un número ilimitado de lámparas en un radio de 2 metros y un ángulo de 120°.





Orientable madera 12v/50w

Grado de protección IP20

- Material:** Maderas naturales con distintos acabados y chapa de acero cromada. Ópticas incorporadas en las lámparas. Sistema orientable.
- Óptica:** Todos los modelos incluyen equipos electrónicos adecuados al tipo de lámpara y potencia a usar.
- Alimentación:** Admite lámpara halógena de 50w y lámparas LED, adecuadas para uso doméstico o comercial.
- Lámparas:** Para empotrar en falso techo, adaptable a todo tipo de techos modulares y de escayola.
- Instalación:** Cerezo, roble, nogal, natural, tulipiel y wengé.
- Colores:**

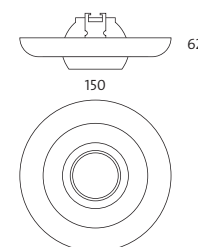

Incluye portalámparas GU5.3

Ref.	Color	Lámpara	Portalámp.	W	€
288 91	Cerezo	-	GU5.3	-	14,93
288 92	Roble	-	GU5.3	-	14,93
288 93	Nogal	-	GU5.3	-	14,93
288 94	Natural	-	GU5.3	-	14,93
288 95	Tulipiel	-	GU5.3	-	14,93
288 96	Wengé	-	GU5.3	-	14,93

Incluye equipo electrónico y lámpara HALÓGENA DICROICA



Ref.	Color	Lámpara	Portalámp.	W	€	RAEE lum. lámp.
288 91 50	Cerezo	12v50w	GU5.3	50w	22,04	0,25
288 92 50	Roble	12v50w	GU5.3	50w	22,04	0,25
288 93 50	Nogal	12v50w	GU5.3	50w	22,04	0,25
288 94 50	Natural	12v50w	GU5.3	50w	22,04	0,25
288 95 50	Tulipiel	12v50w	GU5.3	50w	22,04	0,25
288 96 50	Wengé	12v50w	GU5.3	50w	22,04	0,25

* Se suministra de manera standar con lámpara apertura 36°



Cerezo Roble Nogal



Natural Tulipiel Wengé

Incluye lámpara BAJO CONSUMO 11w GU-10



Ref.	Color	Lámpara	Portalámp.	W	€	RAEE lum. lámp.
288K 91 11	Cerezo	220v11w	GU-10	11w	24,41	0,25 0,20
288K 92 11	Roble	220v11w	GU-10	11w	24,41	0,25 0,20
288K 93 11	Nogal	220v11w	GU-10	11w	24,41	0,25 0,20
288K 94 11	Natural	220v11w	GU-10	11w	24,41	0,25 0,20
288K 95 11	Tulipiel	220v11w	GU-10	11w	24,41	0,25 0,20
288K 96 11	Wengé	220v11w	GU-10	11w	24,41	0,25 0,20

* Se suministra de manera standar con lámpara apertura 40°

Incluye lámpara LED 2W



Ref.	Color	Lámpara	Portalámp.	W	€	RAEE lum. lámp.
288L 91 02	Cerezo	LED	GU-10	2w	27,29	0,25 0,20
288L 92 02	Roble	LED	GU-10	2w	27,29	0,25 0,20
288L 93 02	Nogal	LED	GU-10	2w	27,29	0,25 0,20
288L 94 02	Natural	LED	GU-10	2w	27,29	0,25 0,20
288L 95 02	Tulipiel	LED	GU-10	2w	27,26	0,25 0,20
288L 96 02	Wengé	LED	GU-10	2w	27,29	0,25 0,20

* Se suministra de manera standar con lámpara apertura 3000° K

Incluye lámpara LED 4W



Ref.	Color	Lámpara	Portalámp.	W	€	RAEE lum. lámp.
288L 91 04	Cerezo	LED	GU-10	4w	61,38	0,25 0,20
288L 92 04	Roble	LED	GU-10	4w	61,38	0,25 0,20
288L 93 04	Nogal	LED	GU-10	4w	61,38	0,25 0,20
288L 94 04	Natural	LED	GU-10	4w	61,38	0,25 0,20
288L 95 04	Tulipiel	LED	GU-10	4w	61,38	0,25 0,20
288L 96 04	Wengé	LED	GU-10	4w	61,38	0,25 0,20

* Se suministra de manera standar con lámpara apertura 3000° K

Incluye driver y lámpara LED 5W



Ref.	Color	Lámpara	Portalámp.	W	€	RAEE lum. lámp.
288L 91 05	Cerezo	LED	GU5.3	5w	54,83	0,25 0,20
288L 92 05	Roble	LED	GU5.3	5w	54,83	0,25 0,20
288L 93 05	Nogal	LED	GU5.3	5w	54,83	0,25 0,20
288L 94 05	Natural	LED	GU5.3	5w	54,83	0,25 0,20
288L 95 05	Tulipiel	LED	GU5.3	5w	54,83	0,25 0,20
288L 96 05	Wengé	LED	GU5.3	5w	54,83	0,25 0,20

* Se suministra de manera standar con lámpara apertura 3100 K °

Incluye lámpara LED 7W



Ref.	Color	Lámpara	Portalámp.	W	€	RAEE lum. lámp.
288L 91 07	Cerezo	LED	GU-10	7w	67,57	0,25 0,20
288L 92 07	Roble	LED	GU-10	7w	67,57	0,25 0,20
288L 93 07	Nogal	LED	GU-10	7w	67,57	0,25 0,20
288L 94 07	Natural	LED	GU-10	7w	67,57	0,25 0,20
288L 95 07	Tulipiel	LED	GU-10	7w	67,57	0,25 0,20
288L 96 07	Wengé	LED	GU-10	7w	67,57	0,25 0,20

* Se suministra de manera standar con lámpara apertura 3100° K regulable

Incluye driver y lámpara MR16 LED RGB



Ref.	Color	Lámpara	Portalámp.	W	€	RAEE lum. lámp.
288L 91 03	Cerezo	LED	GU5.3	3w	73,43	0,25 0,20
288L 92 03	Roble	LED	GU5.3	3w	73,43	0,25 0,20
288L 93 03	Nogal	LED	GU5.3	3w	73,43	0,25 0,20
288L 94 03	Natural	LED	GU5.3	3w	73,43	0,25 0,20
288L 95 03	Tulipiel	LED	GU5.3	3w	73,43	0,25 0,20
288L 96 03	Wengé	LED	GU5.3	3w	73,43	0,25 0,20



Ref.	Incremento por accesorios	€
3080	Controlador para lámpara MR16 LED RGB	6,60

* Controla un número ilimitado de lámparas en un radio de 2 metros y un ángulo de 120°.



Orientable 35mm / Fijo 35mm

Orientable ø35mm

Grado de protección IP20

- Material:** Chapa de acero con recubrimiento de pintura al horno.
- Optica:** Opticas incorporadas en las lámparas. Sistema orientable.
- Alimentación:** Todos los modelos incluyen equipos electrónicos adecuados al tipo de lámpara y potencia a usar.
- Lámparas:** Admite lámpara halógena de 35w ø35mm, de reducidas dimensiones, es adecuada para uso doméstico o comercial.
- Instalación:** Para empotrar en falso techo, adaptable a todo tipo de techos modulares y de escayola.
- Colores:** Blanco, negro, dorado, grafito, cromado y cromo mate.

Incluye portalámparas GU5.3

Ref.	Color	Lámpara	Portalámp.	W	€
205 01	Blanco	-	GU5.3	-	5,24
205 02	Negro	-	GU5.3	-	7,10
205 03	Dorado	-	GU5.3	-	7,10
205 04	Grafito	-	GU5.3	-	7,10
205 05	Cromado	-	GU5.3	-	7,10
205 52	Cromo mate	-	GU5.3	-	7,10

Incluye equipo electrónico y lámpara HALÓGENA DICROICA 35w



Ref.	Color	Lámpara	Portalámp.	W	€	RAEE lum.
205 01 35	Blanco	12v50w	GU5.3	35w	13,90	0,25
205 02 35	Negro	12v50w	GU5.3	35w	15,80	0,25
205 03 35	Dorado	12v50w	GU5.3	35w	15,80	0,25
205 04 35	Grafito	12v50w	GU5.3	35w	15,80	0,25
205 05 35	Cromado	12v50w	GU5.3	35w	15,80	0,25
205 52 35	Cromo mate	12v50w	GU5.3	35w	15,80	0,25

* Se suministra de manera standar con lámpara apertura 36°

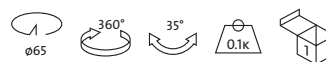
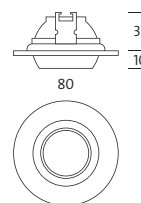

Fijo ø35mm

Grado de protección IP20

- Material:** Chapa de acero con recubrimiento de pintura al horno.
- Optica:** Opticas incorporadas en las lámparas.
- Alimentación:** Todos los modelos incluyen equipos electrónicos adecuados al tipo de lámpara y potencia a usar.
- Lámparas:** Admite lámpara halógena de 35w ø35mm, de reducidas dimensiones, es adecuada para uso doméstico o comercial.
- Instalación:** Para empotrar en falso techo, adaptable a todo tipo de techos modulares y de escayola.
- Colores:** Blanco, negro, dorado, grafito, cromado y cromo mate.

Incluye portalámparas GU5.3

Ref.	Color	Lámpara	Portalámp.	W	€
206 01	Blanco	-	GU5.3	-	2,90
206 02	Negro	-	GU5.3	-	3,60
206 03	Dorado	-	GU5.3	-	3,60
206 04	Grafito	-	GU5.3	-	3,60
206 05	Cromado	-	GU5.3	-	3,60
206 52	Cromo mate	-	GU5.3	-	3,60

Incluye equipo electrónico y lámpara HALÓGENA DICROICA 35w



Ref.	Color	Lámpara	Portalámp.	W	€	RAEE lum.
206 01 35	Blanco	12v50w	GU5.3	35w	10,70	0,25
206 02 35	Negro	12v50w	GU5.3	35w	11,30	0,25
206 03 35	Dorado	12v50w	GU5.3	35w	11,30	0,25
206 04 35	Grafito	12v50w	GU5.3	35w	11,30	0,25
206 05 35	Cromado	12v50w	GU5.3	35w	11,30	0,25
206 52 35	Cromo mate	12v50w	GU5.3	35w	11,30	0,25

* Se suministra de manera standar con lámpara apertura 36°

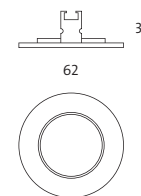



Kan

Grado de protección IP20

- Material:** Chapa de acero y aluminio con recubrimiento de pintura al horno.
- Óptica:** Ópticas incorporadas en las lámparas e intensificadas por su reflector de aluminio de alto rendimiento.
- Alimentación:** Todos los modelos incluyen equipos electrónicos adecuados al tipo de lámpara y potencia a usar.
- Lámparas:** Admite lámparas halógenas y lámparas LED, adecuadas para uso doméstico o comercial.
- Instalación:** Para empotrar en falso techo, adaptable a todo tipo de techos modulares y de escayola.
- Colores:** Blanco, cromo, cromo mate y titanio
Bajo pedido: 02 negro, 33 dorado mate, 55 níquel mate, 57 níquel satinado.

Incluye equipo electrónico y lámpara HALÓGENA DICROICA



Ref.	Color	Lámpara	Portalámp.	W	€	RAEE lum.	lámp.
230 01 50	Blanco	12v50w	GU5.3	50w	27,19	0,25	0,25
230 05 50	Cromo	12v50w	GU5.3	50w	33,66	0,25	0,25
230 52 50	Cromo mate	12v50w	GU5.3	50w	33,66	0,25	0,25
230 90 50	Titanio	12v50w	GU5.3	50w	33,66	0,25	0,25

* Se suministra de manera standar con lámpara apertura 36°

Incluye lámpara LED 2W



Ref.	Color	Lámpara	Port.	W	€	RAEE lum.	lámp.
230L 01 02	Blanco	LED	GU-10	2w	32,65	0,25	0,20
230L 02 02	Negro	LED	GU-10	2w	39,11	0,25	0,20
230L 52 02	Cromo mate	LED	GU-10	2w	39,11	0,25	0,20
230L 90 02	Titanio	LED	GU-10	2w	39,11	0,25	0,20

* Se suministra de manera standar con lámpara 3000° K

Incluye lámpara LED 4W



Ref.	Color	Lámpara	Port.	W	€	RAEE lum.	lámp.
230L 01 04	Blanco	LED	GU-10	4w	66,53	0,25	0,20
230L 02 04	Negro	LED	GU-10	4w	72,94	0,25	0,20
230L 52 04	Cromo mate	LED	GU-10	4w	72,94	0,25	0,20
230L 90 04	Titanio	LED	GU-10	4w	72,94	0,25	0,20

* Se suministra de manera standar con lámpara 3000° K

Incluye driver y lámpara LED 5W



Ref.	Color	Lámpara	Port.	W	€	RAEE lum.	lámp.
230L 01 05	Blanco	LED	GU5.3	5w	67,09	0,25	0,20
230L 02 05	Negro	LED	GU5.3	5w	75,56	0,25	0,20
230L 52 05	Cromo mate	LED	GU5.3	5w	75,56	0,25	0,20
230L 90 05	Titanio	LED	GU5.3	5w	75,56	0,25	0,20

* Se suministra de manera standar con lámpara 3100° K

Incluye lámpara LED 7W



Ref.	Color	Lámpara	Port.	W	€	RAEE lum.	lámp.
230L 01 07	Blanco	LED	GU-10	7w	79,80	0,25	0,20
230L 02 07	Negro	LED	GU-10	7w	86,80	0,25	0,20
230L 52 07	Cromo mate	LED	GU-10	7w	86,80	0,25	0,20
230L 90 07	Titanio	LED	GU-10	7w	86,80	0,25	0,20

* Se suministra de manera standar con lámpara 3100° K regulable

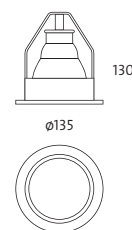

Incluye driver y lámpara LED 7,2W



Ref.	Color	Lámpara	Port.	W	€	RAEE lum.	lámp.
230L 01 08	Blanco	LED	-	7,2w	88,10	0,25	0,20
230L 02 08	Negro	LED	-	7,2w	94,50	0,25	0,20
230L 52 08	Cromo mate	LED	-	7,2w	94,50	0,25	0,20
230L 90 08	Titanio	LED	-	7,2w	94,50	0,25	0,20

* Se suministra de manera standar con lámpara 3100° K

Incluye driver y lámpara MR16 LED RGB



Ref.	Color	Lámpara	Port.	W	€	RAEE lum.	lámp.
230L 01 03	Blanco	LED	GU5.3	3w	68,28	0,25	0,20
230L 02 03	Negro	LED	GU5.3	3w	85,05	0,25	0,20
230L 52 03	Cromo mate	LED	GU5.3	3w	85,05	0,25	0,20
230L 90 03	Titanio	LED	GU5.3	3w	85,05	0,25	0,20



Incremento por accesorios		€
Ref. 3080	Controlador para lámpara MR16 LED RGB	6,60

* Controla un número ilimitado de lámparas en un radio de 2 metros y un ángulo de 120°.



Miniducto Halógena Directa 220v

Grado de protección IP20

- Material:** Chapa de acero con recubrimiento de pintura al horno.
Optica: Reflector de aluminio. Incluye cristal protector.
Alimentación: Directa a 220v.
Lámparas: Admite lámpara halógena G-9 de 25, 40, 60 y 75w.
Instalación: Para empotrar en falso techo, adaptable a todo tipo de techos modulares y de escayola.
Colores: Blanco, cromo, cromo mate y titanio.
 Bajo pedido: 02 negro, 03 dorado, 55 níquel mate, 57 níquel satinado.



Incluye cristal protector y lámpara HALÓGENA G-9

Ref.	Color	Lámpara	Portalámp.	W	€	RAEE lum.
299 01 25	Blanco	Bipin220v	G-9	25w	32,96	0,25
299 05 25	Cromo	Bipin220v	G-9	25w	37,28	0,25
299 52 25	Cromo mate	Bipin220v	G-9	25w	37,28	0,25
299 90 25	Titanio	Bipin220v	G-9	25w	37,28	0,25
299 01 40	Blanco	Bipin220v	G-9	40w	32,96	0,25
299 05 40	Cromo	Bipin220v	G-9	40w	37,28	0,25
299 52 40	Cromo mate	Bipin220v	G-9	40w	37,28	0,25
299 90 40	Titanio	Bipin220v	G-9	40w	37,28	0,25
299 01 60	Blanco	Bipin220v	G-9	60w	32,96	0,25
299 05 60	Cromo	Bipin220v	G-9	60w	37,28	0,25
299 52 60	Cromo mate	Bipin220v	G-9	60w	37,28	0,25
299 90 60	Titanio	Bipin220v	G-9	60w	37,28	0,25
299 01 75	Blanco	Bipin220v	G-9	75w	32,96	0,25
299 05 75	Cromo	Bipin220v	G-9	75w	37,28	0,25
299 52 75	Cromo mate	Bipin220v	G-9	75w	37,28	0,25
299 90 75	Titanio	Bipin220v	G-9	75w	37,28	0,25

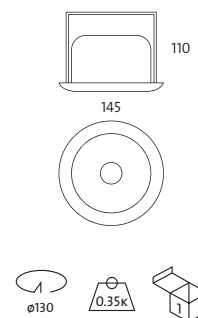

Orientable rectangular de aluminio

Grado de protección IP42

- Material:** Aluminio inyectado con recubrimiento de pintura al horno.
Optica: Reflector de aluminio mateado. Incluye cristal protector.
Alimentación: Directa a 220v.
Lámparas: Halógeno lineal de 200w, recomendables para espacios comerciales e industriales.
Instalación: Para empotrar en falso techo, adaptable a todo tipo de techos modulares y de escayola.
Colores: Blanco, negro

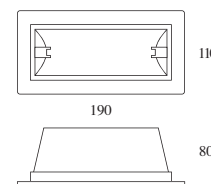

Incluye portalámparas R7s y cristal protector

Ref.	Color	Lámpara	Portalámp.	W	€
501 01	Blanco	-	R7s	-	35,34
501 02	Negro	-	R7s	-	37,40

Incluye cristal protector y lámpara HALÓGENA LINEAL 200W

Ref.	Color	Lámpara	Portalámp.	W	€	RAEE lum.
501 01 20	Blanco	Halóg. lineal	R7s	1x200w	38,33	0,25
501 02 20	Negro	Halóg. lineal	R7s	1x200w	40,39	0,25



Incluye equipo magnetico, cristal protector y lámpara HQI

Ref.	Color	Lámpara	Portalámp.	W	€	lum.	RAEE lámp.
501 01 70	Blanco	Halóg. lineal	RX7s	1x70w	94,54	0,25	0,30
501 02 70	Negro	Halóg. lineal	RX7s	1x70w	96,60	0,25	0,30

* Se suministra de manera standar con lámpara 4200° K

OPCIONES

Ref.	Incremento respecto al balasto magnético	€
BE	Balasto electrónico 70w	18,75



Fijo HQI aluminio

Grado de protección IP44

- Material:** Integramente fabricado en aluminio de fundición a presión.
- Optica:** Reflector de aluminio. Incorpora cristal protector que le dota de un IP44.
- Alimentación:** Todos los modelos incluyen equipos adecuados al tipo de lámpara y potencia a usar.
- Lámparas:** Lámparas HQI de 35, 70 y 150 vatios, para altos niveles de iluminación, recomendadas para espacios comerciales e instalaciones públicas
- Instalación:** Para empotrar en falso techo, adaptable a todo tipo de techos modulares y de escayola.
- Colores:** Blanco, negro, cromo mate y titanio

Incluye cristal protector, equipo magnético y lámpara HQI G-12



Ref.	Color	Lámp.	Portalámp.	W	€	RAEE lum. lamp.	
720 01 35	Blanco	HQI	G-12	1x35w	130,50	0,50	0,30
720 02 35	Negro	HQI	G-12	1x35w	132,35	0,50	0,30
720 52 35	Cromo mate	HQI	G-12	1x35w	132,35	0,50	0,30
720 90 35	Titanio	HQI	G-12	1x35w	132,35	0,50	0,30
720 01 70	Blanco	HQI	G-12	1x70w	131,53	0,50	0,30
720 02 70	Negro	HQI	G-12	1x70w	133,38	0,50	0,30
720 52 70	Cromo mate	HQI	G-12	1x70w	133,38	0,50	0,30
720 90 70	Titanio	HQI	G-12	1x70w	133,38	0,50	0,30
720 01 15	Blanco	HQI	G-12	1x150w	138,43	0,50	0,30
720 02 15	Negro	HQI	G-12	1x150w	140,28	0,50	0,30
720 52 15	Cromo mate	HQI	G-12	1x150w	140,28	0,50	0,30
720 90 15	Titanio	HQI	G-12	1x150w	140,28	0,50	0,30

* Se suministra de manera standar con lámpara 4200° K

Fijo HQI asimétrico

Grado de protección IP44

- Material:** Integramente fabricado en aluminio de fundición a presión.
- Optica:** Reflector de aluminio asimétrico. Incorpora cristal protector que le dota de un IP44.
- Alimentación:** Todos los modelos incluyen equipos adecuados al tipo de lámpara y potencia a usar.
- Lámparas:** Lámparas HQI de 35, 70 y 150 vatios, para altos niveles de iluminación, recomendadas para espacios comerciales e instalaciones públicas
- Instalación:** Para empotrar en falso techo, adaptable a todo tipo de techos modulares y de escayola.
- Colores:** Blanco, negro, cromo mate y titanio

Incluye cristal protector, equipo electrónico y lámpara HQI G-12



Ref.	Color	Lámp.	Portalámp.	W	€	RAEE lum. lamp.	
722 01 35	Blanco	HQI	G-12	1x35w	219,50	0,50	0,30
722 02 35	Negro	HQI	G-12	1x35w	221,35	0,50	0,30
722 52 35	Cromo mate	HQI	G-12	1x35w	221,35	0,50	0,30
722 90 35	Titanio	HQI	G-12	1x35w	221,35	0,50	0,30
722 01 70	Blanco	HQI	G-12	1x70w	220,53	0,50	0,30
722 02 70	Negro	HQI	G-12	1x70w	222,38	0,50	0,30
722 52 70	Cromo mate	HQI	G-12	1x70w	222,38	0,50	0,30
722 90 70	Titanio	HQI	G-12	1x70w	222,38	0,50	0,30
722 01 15	Blanco	HQI	G-12	1x150w	227,43	0,50	0,30
722 02 15	Negro	HQI	G-12	1x150w	229,28	0,50	0,30
722 52 15	Cromo mate	HQI	G-12	1x150w	229,28	0,50	0,30
722 90 15	Titanio	HQI	G-12	1x150w	229,28	0,50	0,30

* Se suministra de manera standar con lámpara 4200° K

Miniducto 220v / Orientable rectg. / Fijo HQI

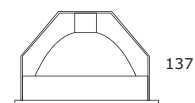

ø190

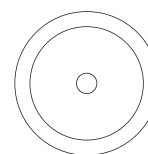

OPCIONES

Incremento respecto al balasto magnético

Ref.	BE	Balasto electrónico	70w €	150w €
			18,75	19,80

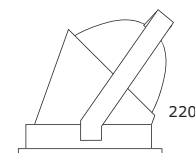

ø220

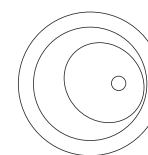

OPCIONES

Incremento respecto al balasto magnético

Ref.	BE	Balasto electrónico	70w €	150w €
			18,75	19,80

Orientable aluminio

Grado de protección IP43

- Material:** Inyección de aluminio con recubrimiento de pintura al horno.
- Optica:** Reflector de aluminio mate. Incorpora cristal protector que le dota de un IP43.
- Alimentación:** Se incluye equipo electrónicos adecuado al tipo de lámpara y potencia a usar.
- Lámparas:** Válido para lámparas OSRAM POWERSTAR HQI-T de 70 /150w y lámparas LED-111, recomendables para espacios comerciales e industriales.
- Instalación:** Para empotrar en falso techo, adaptable a todo tipo de techos modulares y de escayola.
- Colores:** Blanco, negro, cromo mate y titanio. Bajo pedido: 03 dorado, 55 níquel mate, 57 níquel satinado.

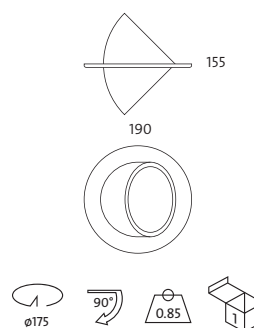

Orientable HQI aluminio

Incluye cristal protector, equipo magnético y lámpara HQI

Ref.	Color	Lámp.	Portalámp.	W	€	RAEE lum.	RAEE lámp.
721 01 70CP	Blanco	HQI-T	G-12	1x70w	181,14	0,50	0,30
721 02 70CP	Negro	HQI-T	G-12	1x70w	183,79	0,50	0,30
721 52 70CP	Cromo mate	HQI-T	G-12	1x70w	183,79	0,50	0,30
721 90 70CP	Titanio	HQI-T	G-12	1x70w	183,73	0,50	0,30
721 01 15CP	Blanco	HQI-T	G-12	1x150w	190,47	0,50	0,30
721 02 15CP	Negro	HQI-T	G-12	1x150w	193,11	0,50	0,30
721 52 15CP	Cromo mate	HQI-T	G-12	1x150w	193,11	0,50	0,30
721 90 15CP	Titanio	HQI-T	G-12	1x150w	193,11	0,50	0,30

* Se suministra de manera standar con lámpara 4200° K

Incremento respecto al balasto magnético		70w €	150w €
Ref. BE	Balasto electrónico	18,75	19,80

Incremento respecto a la lámpara		70w 150w €
Ref. LM	Lámpara Mastercolor	19,50

OPCIONES HQI	Ref. 83	Ref. 84
Temperatura de color	3000K°	4200°K
HQI 70w	•	•
HQI 150w	•	•

Orientable LED aluminio

Incluye driver y lámpara LED-111

Ref.	Color	Lámp.	Port.	W	€	RAEE lum.	RAEE lámp.
721 01 12	Blanco	LED-111	-	12w	229,60	0,25	0,20
721 02 12	Negro	LED-111	-	12w	232,24	0,25	0,20
721 52 12	Cromo mate	LED-111	-	12w	232,24	0,25	0,20
721 90 12	Titanio	LED-111	-	12w	232,24	0,25	0,20

* Se suministra de manera standar con lámpara 3100° K

OPCIONES LED-111	Ref. 83	Ref. 84
IRC / Temperatura de color	3100K°	4000°K
LED-111 12w	•	•

Orientable aluminio / Orientable sodio



Orientable sodio blanco

Grado de protección IP43

- Material:** Chapa de acero con recubrimiento de pintura al horno.
- Optica:** Reflector de aluminio. Incorpora cristal protector que le dota de un IP43.
- Alimentación:** Se incluye equipo electrónicos adecuado al tipo de lámpara y potencia a usar.
- Lámparas:** Sodio blanco de 35, 50 y 100w, recomendables especialmente para el sector alimenticio debido a su excelente reproducción cromática.
- Instalación:** Para empotrar en falso techo, adaptable a todo tipo de techos modulares y de escayola.
- Colores:** Blanco, negro, cromo mate y titanio.
Bajo pedido: 55 níquel mate, 57 níquel satinado.

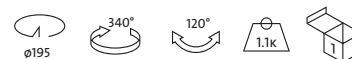
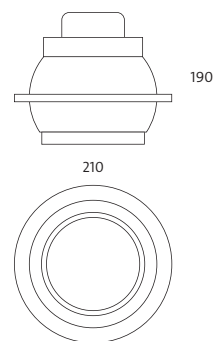

Incluye cristal protector, equipo magnético y lámpara SODIO.



Ref.	Color	Lámp.	Portalámp.	W	€	RAEE lum. lamp.
710 01 35	Blanco	SDW-T	PG12-1	35w	282,47	0,25 0,30
710 02 35	Negro	SDW-T	PG12-1	35w	292,64	0,25 0,30
710 52 35	Cromo mate	SDW-T	PG12-1	35w	292,64	0,25 0,30
710 90 35	Titanio	SDW-T	PG12-1	35w	292,64	0,25 0,30
710 01 50	Blanco	SDW-T	PG12-1	50w	282,47	0,25 0,30
710 02 50	Negro	SDW-T	PG12-1	50w	292,64	0,25 0,30
710 52 50	Cromo mate	SDW-T	PG12-1	50w	292,64	0,25 0,30
710 90 50	Titanio	SDW-T	PG12-1	50w	292,64	0,25 0,30
710 01 10	Blanco	SDW-T	PG12-1	100w	282,47	0,25 0,30
710 02 10	Negro	SDW-T	PG12-1	100w	292,64	0,25 0,30
710 52 10	Cromo mate	SDW-T	PG12-1	100w	292,64	0,25 0,30
710 90 10	Titanio	SDW-T	PG12-1	100w	292,64	0,25 0,30

Orientable circular R50

Grado de protección IP20

- Material:** Chapa de acero con recubrimiento de pintura al horno.
Optica: Opticas incorporadas en las lámparas.
Alimentación: Directa a 220v.
Lámparas: Admite lámpara reflectora de incandescencia R50.
Instalación: Para empotrar en falso techo, adaptable a todo tipo de techos modulares y de escayola.
Colores: Blanco, dorado, cromado, cromo mate y titanio.
 Bajo pedido: 02 negro, 33 dorado mate, 55 níquel mate, 57 níquel satinado.

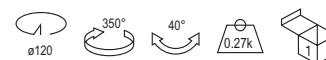
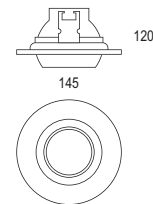

NO incluye lámpara

Ref.	Color	Lámpara	Portalámp.	W	€	RAEE lum.
301 01	Blanco	-	E-14	-	8,56	0,25
301 03	Dorado	-	E-14	-	12,66	0,25
301 05	Cromado	-	E-14	-	12,66	0,25
301 52	Cromo mate	-	E-14	-	12,66	0,25
301 90	Titanio	-	E-14	-	12,66	0,25

Incluye lámpara LED R50 240 lúmenes

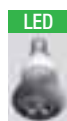

Ref.	Color	Lámpara	Port.	W	€	RAEE lum. lámp.
301 01 45	Blanco	LED	E-14	4,5w	52,96	0,25 0,20
301 03 45	Dorado	LED	E-14	4,5w	64,06	0,25 0,20
301 05 45	Cromado	LED	E-14	4,5w	64,06	0,25 0,20
301 52 45	Cromo mate	LED	E-14	4,5w	64,06	0,25 0,20
301 90 45	Titanio	LED	E-14	4,5w	64,06	0,25 0,20

* Se suministra de manera standar con lámpara 4000° K

Fijo circular R50

Grado de protección IP20

- Material:** Chapa de acero con recubrimiento de pintura al horno.
Optica: Opticas incorporadas en las lámparas.
Alimentación: Directa a 220v.
Lámparas: Admite lámpara reflectora de incandescencia R50.
Instalación: Para empotrar en falso techo, adaptable a todo tipo de techos modulares y de escayola.
Colores: Blanco, dorado, cromado, cromo mate y titanio.
 Bajo pedido: 02 negro, 33 dorado mate, 55 níquel mate, 57 níquel satinado.

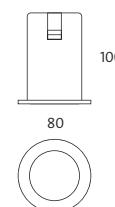

NO incluye lámpara

Ref.	Color	Lámpara	Portalámp.	W	€	RAEE lum.
302 01	Blanco	-	E-14	-	4,26	0,25
302 03	Dorado	-	E-14	-	5,23	0,25
302 05	Cromado	-	E-14	-	5,23	0,25
302 52	Cromo mate	-	E-14	-	5,23	0,25
302 90	Titanio	-	E-14	-	5,23	0,25

Incluye lámpara LED R50 240 lúmenes



Ref.	Color	Lámpara	Port.	W	€	RAEE lum. lámp.
302 01 45	Blanco	LED	E-14	4,5w	50,82	0,25 0,20
302 03 45	Dorado	LED	E-14	4,5w	51,70	0,25 0,20
302 05 45	Cromado	LED	E-14	4,5w	51,70	0,25 0,20
302 52 45	Cromo mate	LED	E-14	4,5w	51,70	0,25 0,20
302 90 45	Titanio	LED	E-14	4,5w	51,70	0,25 0,20

* Se suministra de manera standar con lámpara 4000° K

Orientable circular R50/R63 / Fijo circular R50/R63

Orientable circular R63

Grado de protección IP20

- Material:** Chapa de acero con recubrimiento de pintura al horno.
- Optica:** Opticas incorporadas en las lámparas.
- Alimentación:** Directa a 220v.
- Lámparas:** Admite lámpara reflectora de incandescencia R63.
- Instalación:** Para empotrar en falso techo, adaptable a todo tipo de techos modulares y de escayola.
- Colores:** Blanco, dorado, cromado, cromo mate y titanio.
Bajo pedido: 02 negro, 33 dorado mate, 55 níquel mate, 57 níquel satinado.

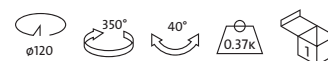
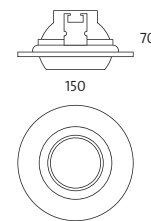

NO incluye lámpara

Ref.	Color	Lámpara	Portalámp.	W	€	RAEE lum.
306 01	Blanco	-	E-27	-	13,20	0,25
306 03	Dorado	-	E-27	-	18,00	0,25
306 05	Cromado	-	E-27	-	18,00	0,25
306 52	Cromo mate	-	E-27	-	18,00	0,25
306 90	Titanio	-	E-27	-	18,00	0,25

Incluye lámpara LED R63 320 lúmenes

Ref.	Color	Lámpara	Port.	W	€	RAEE lum. lámp.
306 01 06	Blanco	LED	E-27	6w	72,53	0,25 0,20
306 03 06	Dorado	LED	E-27	6w	77,33	0,25 0,20
306 05 06	Cromado	LED	E-27	6w	77,33	0,25 0,20
306 52 06	Cromo mate	LED	E-27	6w	77,33	0,25 0,20
306 90 06	Titanio	LED	E-27	6w	77,33	0,25 0,20

* Se suministra de manera standar con lámpara 4000° K

Fijo circular R63

Grado de protección IP20

- Material:** Chapa de acero con recubrimiento de pintura al horno.
- Optica:** Opticas incorporadas en las lámparas.
- Alimentación:** Directa a 220v.
- Lámparas:** Admite lámpara reflectora de incandescencia R63.
- Instalación:** Para empotrar en falso techo, adaptable a todo tipo de techos modulares y de escayola.
- Colores:** Blanco, dorado, cromado, cromo mate y titanio.
Bajo pedido: 02 negro, 33 dorado mate, 55 níquel mate, 57 níquel satinado.

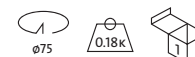
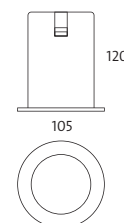

NO incluye lámpara

Ref.	Color	Lámpara	Portalámp.	W	€	RAEE lum.
303 01	Blanco	-	E-27	-	4,82	0,25
303 03	Dorado	-	E-27	-	6,28	0,25
303 05	Cromado	-	E-27	-	6,28	0,25
303 52	Cromo mate	-	E-27	-	6,28	0,25
303 90	Titanio	-	E-27	-	6,28	0,25

Incluye lámpara LED R63 320 lúmenes

Ref.	Color	Lámpara	Port.	W	€	RAEE lum. lámp.
303 01 06	Blanco	LED	E-27	6w	64,14	0,25 0,20
303 03 06	Dorado	LED	E-27	6w	65,71	0,25 0,20
303 05 06	Cromado	LED	E-27	6w	65,71	0,25 0,20
303 52 06	Cromo mate	LED	E-27	6w	65,71	0,25 0,20
303 90 06	Titanio	LED	E-27	6w	65,71	0,25 0,20

* Se suministra de manera standar con lámpara 4000° K

Fijo circular R80

Grado de protección IP20

- Material:** Chapa de acero con recubrimiento de pintura al horno.
Optica: Ópticas incorporadas en las lámparas.
Alimentación: Directa a 220v.
Lámparas: Admite lámpara reflectora de incandescencia R80.
Instalación: Para empotrar en falso techo, adaptable a todo tipo de techos modulares y de escayola.
Colores: Blanco, dorado, cromado, cromo mate y titanio.
 Bajo pedido: 02 negro, 33 dorado mate, 55 níquel mate, 57 níquel satinado.

NO incluye lámpara

Ref.	Color	Lámpara	Portalámp.	W	€	RAEE lum.
304 01	Blanco	-	E-27	-	4,92	0,25
304 03	Dorado	-	E-27	-	6,74	0,25
304 05	Cromado	-	E-27	-	6,74	0,25
304 52	Cromo mate	-	E-27	-	6,74	0,25
304 90	Titanio	-	E-27	-	6,74	0,25

Incluye lámpara reflectora R80



Ref.	Color	Lámpara	Portalámp.	W	€	RAEE lum.
304 01 75	Blanco	R80	E-27	75w	7,08	0,25
304 03 75	Dorado	R80	E-27	75w	8,90	0,25
304 05 75	Cromado	R80	E-27	75w	8,90	0,25
304 52 75	Cromo mate	R80	E-27	75w	8,90	0,25
304 90 75	Titanio	R80	E-27	75w	8,90	0,25

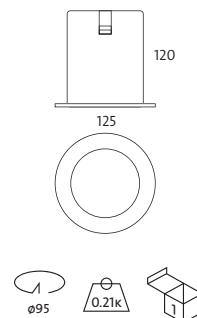

Fijo circular R90

Grado de protección IP20

- Material:** Chapa de acero con recubrimiento de pintura al horno.
Optica: Ópticas incorporadas en las lámparas.
Alimentación: Directa a 220v.
Lámparas: Admite lámpara reflectora de incandescencia R90.
Instalación: Para empotrar en falso techo, adaptable a todo tipo de techos modulares y de escayola.
Colores: Blanco, dorado, cromado, cromo mate y titanio.
 Bajo pedido: 02 negro, 33 dorado mate, 55 níquel mate, 57 níquel satinado.

NO incluye lámpara

Ref.	Color	Lámpara	Portalámp.	W	€	RAEE lum.
305 01	Blanco	-	E-27	-	4,94	0,25
305 03	Dorado	-	E-27	-	7,19	0,25
305 05	Cromado	-	E-27	-	7,19	0,25
305 52	Cromo mate	-	E-27	-	7,19	0,25
305 90	Titanio	-	E-27	-	7,19	0,25

Incluye lámpara reflectora R90



Ref.	Color	Lámpara	Portalámp.	W	€	RAEE lum.
305 01 10	Blanco	R90	E-27	100w	7,93	0,25
305 03 10	Dorado	R90	E-27	100w	10,18	0,25
305 05 10	Cromado	R90	E-27	100w	10,18	0,25
305 52 10	Cromo mate	R90	E-27	100w	10,18	0,25
305 90 10	Titanio	R90	E-27	100w	10,18	0,25

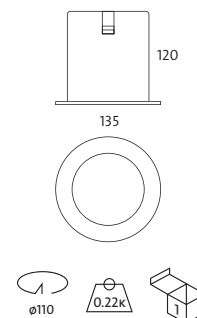

Fijo circular R80 / R90 / Fijo PAR20

Fijo PAR20

Grado de protección IP20

- Material:** Chapa de acero con recubrimiento de pintura al horno.
Optica: Ópticas incorporadas en las lámparas.
Alimentación: Directa a 220v.
Lámparas: Admite lámpara halógena tipo PAR20.
Instalación: Para empotrar en falso techo, adaptable a todo tipo de techos modulares y de escayola.
Colores: Blanco, dorado, cromado, cromo mate y titanio.
 Bajo pedido: 55 níquel mate, 57 níquel satinado.

Incluye lámpara halógena PAR20



Ref.	Color	Lámpara	Portalámp.	W	€	RAEE lum.
602 01 50	Blanco	PAR20	E-27	50w	28,41	0,25
602 03 50	Dorado	PAR20	E-27	50w	28,84	0,25
602 05 50	Cromado	PAR20	E-27	50w	34,49	0,25
602 52 50	Cromo mate	PAR20	E-27	50w	34,49	0,25
602 90 50	Titanio	PAR20	E-27	50w	34,49	0,25

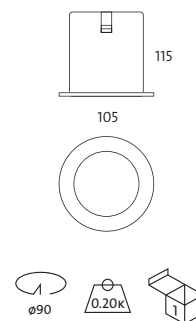

Fijo PAR30

Grado de protección IP20

- Material:** Chapa de acero con recubrimiento de pintura al horno.
Optica: Ópticas incorporadas en las lámparas.
Alimentación: Directa a 220v.
Lámparas: Admite lámpara halógena tipo PAR30.
Instalación: Para empotrar en falso techo, adaptable a todo tipo de techos modulares y de escayola.
Colores: Blanco, dorado, cromado, cromo mate y titanio.
 Bajo pedido: 02 negro, 33 dorado mate, 55 níquel mate, 57 níquel satinado.

Incluye lámpara halógena PAR30



Ref.	Color	Lámpara	Portalámp.	W	€	RAEE lum.
604 01 75	Blanco	PAR30	E-27	75w	32,11	0,25
604 03 75	Dorado	PAR30	E-27	75w	32,65	0,25
604 05 75	Cromado	PAR30	E-27	75w	39,41	0,25
604 52 75	Cromo mate	PAR30	E-27	75w	39,41	0,25
604 90 75	Titanio	PAR30	E-27	75w	39,41	0,25

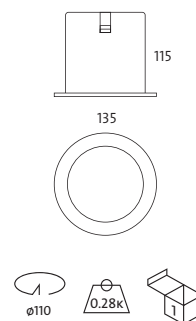

Fijo PAR38

Grado de protección IP20

- Material:** Chapa de acero con recubrimiento de pintura al horno.
Optica: Ópticas incorporadas en las lámparas.
Alimentación: Directa a 220v.
Lámparas: Admite lámpara halógena tipo PAR38.
Instalación: Para empotrar en falso techo, adaptable a todo tipo de techos modulares y de escayola.
Colores: Blanco, dorado, cromado, cromo mate y titanio.
 Bajo pedido: 02 negro, 33 dorado mate, 55 níquel mate, 57 níquel satinado.

Incluye lámpara halógena PAR38



Ref.	Color	Lámpara	Portalámp.	W	€	RAEE lum.
606 01 10	Blanco	PAR38	E-27	100w	37,36	0,25
606 03 10	Dorado	PAR38	E-27	100w	37,99	0,25
606 05 10	Cromado	PAR38	E-27	100w	46,34	0,25
606 52 10	Cromo mate	PAR38	E-27	100w	46,34	0,25
606 90 10	Titanio	PAR38	E-27	100w	46,34	0,25

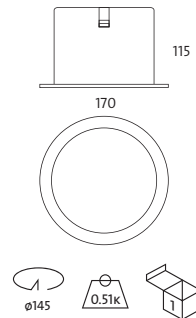

Nunak / Nunak LED

Grado de protección IP20 / IP43

- Material:** Caja en chapa de aluminio y frontal en acero inoxidable.
- Optica:** Optica asimétrica, efecto bañador. Reflector de aluminio mate. Se puede suministrar con cristal protector transparente (Ref. CTNV / CTNH), que le dota de un IP43.
- Alimentación:** Caja con balasto magnético para PL-T de 13 a 18 watos. Opcionalmente se puede suministrar con balasto electrónico así como con sistemas domóticos (ver cuadro de opciones). Caja con driver para LED de 8w.
- Lámparas:** Lámparas de bajo consumo tipo PL de 13 a 18 watos / LED de OSRAM DRAGON X-Plus, recomendables para zonas de paso, espacios domésticos y comerciales.
- Instalación:** Para empotrar en pared, incluye caja auxiliar en chapa de acero para empotrar en obra.
- Colores:** Acero inoxidable, blanco, negro, cromo mate y titanio.

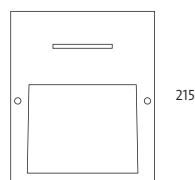
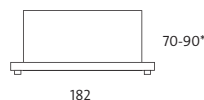

* La profundidad en caso de usar la caja auxiliar para empotrar es de 90 mm.

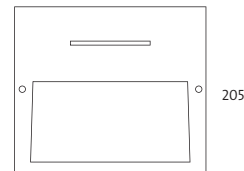
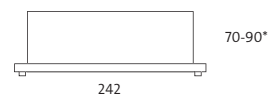

* La profundidad en caso de usar la caja auxiliar para empotrar es de 90 mm.

Nunak vertical

Incluye caja auxiliar, reactancias y lámpara PL-T

Ref.	Color	Lámp.	Portalámp.	W	€	RAEE lum. lamp.	
073 00 13 84	Ace.Inox.	PL-T	G24d-1	13w	92,33	0,25	0,20
073 01 13 84	Blanco	PL-T	G24d-1	13w	101,56	0,25	0,20
073 02 13 84	Negro	PL-T	G24d-1	13w	101,56	0,25	0,20
073 52 13 84	Cromo mate	PL-T	G24d-1	13w	101,56	0,25	0,20
073 90 13 84	Titanio	PL-T	G24d-1	13w	101,56	0,25	0,20
073 00 18 84	Ace.Inox.	PL-T	G24d-2	18w	92,36	0,25	0,20
073 01 18 84	Blanco	PL-T	G24d-2	18w	101,58	0,25	0,20
073 02 18 84	Negro	PL-T	G24d-2	18w	101,58	0,25	0,20
073 52 18 84	Cromo mate	PL-T	G24d-2	18w	101,58	0,25	0,20
073 90 18 84	Titanio	PL-T	G24d-2	18w	101,58	0,25	0,20

* Se suministra de manera standar con lámpara 4200° K



Nunak horizontal

Incluye caja auxiliar, reactancias y lámpara PL

Ref.	Color	Lámp.	Portalámp.	W	€	RAEE lum. lamp.	
074 00 13 84	Ace.Inox.	PL	G24d-1	13w	125,30	0,25	0,20
074 01 13 84	Blanco	PL	G24d-1	13w	136,80	0,25	0,20
074 02 13 84	Negro	PL	G24d-1	13w	136,80	0,25	0,20
074 52 13 84	Cromo mate	PL	G24d-1	13w	136,80	0,25	0,20
074 90 13 84	Titanio	PL	G24d-1	13w	136,80	0,25	0,20
074 00 18 84	Ace.Inox.	PL	G24d-2	18w	125,30	0,25	0,20
074 01 18 84	Blanco	PL	G24d-2	18w	137,83	0,25	0,20
074 02 18 84	Negro	PL	G24d-2	18w	137,83	0,25	0,20
074 52 18 84	Cromo mate	PL	G24d-2	18w	137,83	0,25	0,20
074 90 18 84	Titanio	PL	G24d-2	18w	137,83	0,25	0,20
074 00 26 84	Ace.Inox.	PL	G24d-3	26w	125,33	0,25	0,20
074 01 26 84	Blanco	PL	G24d-3	26w	138,88	0,25	0,20
074 02 26 84	Negro	PL	G24d-3	26w	138,88	0,25	0,20
074 52 26 84	Cromo mate	PL	G24d-3	26w	138,88	0,25	0,20
074 90 26 84	Titanio	PL	G24d-3	26w	138,88	0,25	0,20

* Se suministra de manera standar con lámpara 4200° K



Ref. CTNV
Cristal transparente.



Ref. CTNH
Cristal transparente.

OPCIONES	Ref. 82	Ref. 83	Ref. 84
Temperatura de color lámpara	2700°K	3000°K	4000°K
PL-T 13w		•	•
PL-T 18w	•	•	•

1x13/18/26w

Incremento respecto al balasto magnético	€
Ref. BE Balasto electrónico	19,00

Incremento por accesorios	€
Ref. CTNV Cristal transparente Nunak vertical	4,70
Ref. CTNH Cristal transparente Nunak horizontal	5,72

Ejemplo para componer referencia con opciones

Nunak horizontal 18w Balasto electrónico

Ref. **074 00 18 84 BE CTNH**

4000°K Cristal horizontal



Nunak LED vertical



Incluye caja auxiliar, equipo electrónico y 4 LEDs de 1,2W

LED	Ref.	Color	Lámp.	W	€	RAEE lum.
	073 00 04 85	Ace.Inox.	LED	4,8w	178,60	0,25
	073 01 04 85	Blanco	LED	4,8w	179,80	0,25
	073 02 04 85	Negro	LED	4,8w	179,80	0,25
	073 52 04 85	Cromo mate	LED	4,8w	179,80	0,25
	073 90 04 85	Titanio	LED	4,8w	179,80	0,25

* Se suministra de manera estandar con lámpara 5400° K

Nunak LED horizontal



Incluye caja auxiliar, equipo electrónico y 6 LEDs de 1,2W

LED	Ref.	Color	Lámp.	W	€	RAEE lum.
	074 00 07 85	Ace.Inox.	LED	7,2w	219,85	0,25
	074 01 07 85	Blanco	LED	7,2w	222,60	0,25
	074 02 07 85	Negro	LED	7,2w	222,60	0,25
	074 52 07 85	Cromo mate	LED	7,2w	222,60	0,25
	074 90 07 85	Titanio	LED	7,2w	222,60	0,25

* Se suministra de manera estandar con lámpara 5400° K

OPCIONES LED	Ref. 83	Ref. 85	Ref. 86
IRC / Temperatura de color	3300°K	5400°K	6500°K
Osram Dragon - X	•	•	•

Ejemplo para componer referencias con opciones

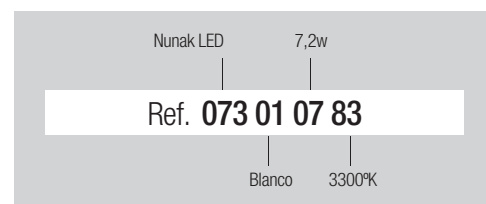



Kosten

Kosten

Grado de protección IP20

- Material:** Acero inoxidable.
- Óptica:** Reflector de aluminio. Incluye cristal protector.
- Alimentación:** Directa a 220v.
- Lámparas:** Admite lámpara halógena G-9 de 25 y 40w.
LED Osram Dragon-X de 3w y 6w.
- Instalación:** Para empotrar en pared, se suministra con caja auxiliar para empotrar en obra. Iluminación perimetral.
- Colores:** Acero inoxidable natural.

Kosten rectangular

Incluye cristal protector y lámpara halógena G-9

Ref.	Color	Lámpara	Portalámp.	W	€	RAEE lum.
209 00 25	Acero Inox.	Bipin220v	G-9	25w	52,44	0,25
209 00 40	Acero Inox.	Bipin220v	G-9	40w	52,44	0,25

Incluye cristal protector, driver electrónico y 3 LED de 1,2w

Ref.	Color	Lámpara	W	€	RAEE lum.
209 00 03	Acero Inox.	LED	3,6w	93,57	0,25

* Se suministra de manera estandar con lámpara 5400° K

Kosten cuadrado

Incluye cristal protector y lámpara halógena G-9

Ref.	Color	Lámpara	Portalámp.	W	€	RAEE lum.
210 00 25	Acero Inox.	Bipin220v	G-9	25w	55,55	0,25
210 00 40	Acero Inox.	Bipin220v	G-9	40w	55,55	0,25

Incluye cristal protector, driver electrónico y 6 LED de 1,2w

Ref.	Color	Lámpara	W	€	RAEE lum.
210 00 07	Acero Inox.	LED	7,2w	99,80	0,25

* Se suministra de manera estandar con lámpara 5400° K

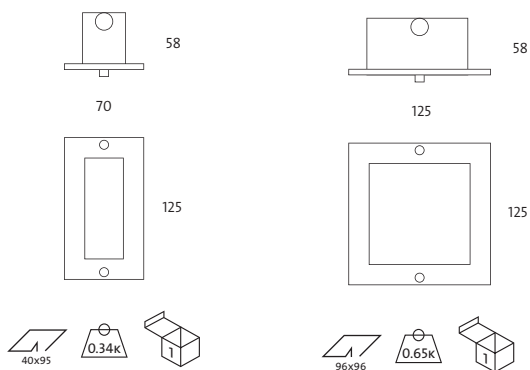

OPCIONES LED	Ref. 83	Ref. 85	Ref. 86
IRC / Temperatura de color	3300°K	5400°K	6500°K
Osram Dragon - X	•	•	•



Ejemplo para componer referencias con opciones

Costen LED 3W

Ref. 209 00 03 83

Inox. 3300°K



Supor LED / Luzco LED



Supor LED 158



Luzco LED 159

Ducto LED / Compact LED



Miniducto LED 160



Ducto Medium LED 160



Ducto LED 161



Compact LED 162



Ducto Estanco LED 163

Micra LED / Sato LED



Micra LED 164



Sato LED 165

Serie Ledión LED



Ledión Micro 168



Ledión Mini 168



Ledión Medium 169



Ledión 170



Supraledión 171

Downlight LED Efital



Efital 172

Downlight PL superficie



Supor PL
Supor PL Darklight
Supor PL LED 14,4w 176



Luzco PL
Luzco PL Darklight
Luzco PL LED 14,4w 178



Sup. bajo consumo
S.B.C. PL LED 14,4w 180

Serie Ledión BC



Ledión PL
Ledión PL LED 14,4w 182

Downlight PL empotrable



Miniducto PL-T
Miniducto PL LED 184



Ducto Medium
Ducto Medium PL LED 14,4w 186



Ducto PL
Ducto PL LED 14,4w 188



Supraducto
Supraducto PL LED 14,4w 190



Efici
Efici PL LED 14,4w 192



Compact PL 194



Supracompact 196



Crotek 198



Downlight 3/4 PL 199

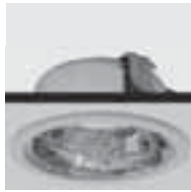

Darklight 1-2-3-4 200



Dendo
Dendo PL LED 14,4w 202



Zalin
Zalin PL LED 14,4 w 206



Sato PL
Sato PL LED 14,4w 208



Micra PL 210
Micra PL LED 7,2w



Tetra 212
Tetra PL LED 14,4w

Downlight PL
empotrable
cristal / madera



Sirius 214
Sirius PL LED 14,4w



Zino 216
Zino PL LED 14,4w

Otros downlight



Diso 218
Diso PL LED 14,4w



Downlight 401 E-27 219
Downlight 401 LED



Downlight 402 E-27 220
Downlight 402 LED
Downlight 402 R63 LED
Downlight 402 PLT



Faceto E-27 221
Faceto LED
Faceto R63 LED
Faceto PLT



Variante PL 222
Variante E-27
Variante PL LED 14.4w

Downlight HQI
superficie



Supor HQI 224



Luzco HQI 225

Downlight HQI
empotrable



Miniducto HQI 226



Ducto HQI 227



Dendo HQI 228

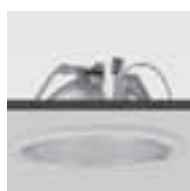

Compact HQI 229



Empot. rectangular HQI 230
Empot. rectangular LED

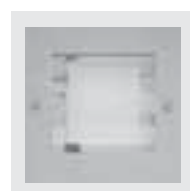

Sato HQI 231



Micra HQI 231





Supor LED

Grado de protección IP20 / IP43



- Material:** Aluminio conformado con recubrimiento de pintura al horno.
Optica: Opticas extensivas de 37° Ledil (Finlandia), incorporadas en las lámparas LED. Incluye cristal protector.
Alimentación: Se incluye driver adecuado al tipo de lámpara y potencia a usar.
Lámparas: Compuesta por 13 LEDs Osram Golden Dragon de 2,4w recomendables para espacios domesticos, comerciales e industriales.
Vida útil: Vida útil media estimada 40.000 horas.
Instalación: Directamente a techo mediante tornillería (no suministrada) o suspendido con kit de suspensión (Ref. 1211).
Colores: Blanco, negro, cromo mate y titanio.



Incluye cristal protector, driver y módulo LED 31,2W / 2340 lúmenes



Ref.	Color	Lámp.	W	€	RAEE lum.
3182 01 86	Blanco	LED	31,2w	281,94	0,50
3182 02 86	Negro	LED	31,2w	286,83	0,50
3182 52 86	Cromo mate	LED	31,2w	286,83	0,50
3182 90 86	Titanio	LED	31,2w	286,83	0,50

* Se suministra de manera estandar con LED 6500° K

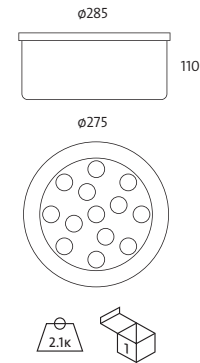

Incremento por accesorios		€
Ref. CT 494	Cristal transparente serigrafiado	4,36
Ref. CM 494	Cristal mate	4,57
Ref. CTP	Protector policarbonato	8,88
Ref. 54	Cristal y junta para IP54	11,00
Ref. 1211	Kit de suspensión	26,80

OPCIONES LED	Ref. 83	Ref. 85	Ref. 86
IRC / Temperatura de color	3300°K	5400°K	6500°K
Osram Dragon - X	•	•	•



Ref. **CTT**
Cristal transparente.



Ref. **CTP**
Protector policarbonato.



Ref. **CM 494**
Cristal mate.

Ejemplo para componer referencia con opciones

Supor LED 5400°K

Ref. 3182 01 85 CM494

Blanco Cristal mate

Luzco LED

Grado de protección IP20 / IP43



- Material:** Chapa de acero con recubrimiento de pintura al horno.
- Optica:** Ópticas extensivas de 37° Ledil (Finlandia), incorporadas en las lámparas LED. Incluye cristal protector.
- Alimentación:** Se incluye driver adecuado al tipo de lámpara y potencia a usar.
- Lámparas:** Compuesta por 13 LEDs Osram Golden Dragon de 2,4w recomendables para espacios domésticos, comerciales e industriales.
- Vida útil:** Vida útil media estimada 40.000 horas.
- Instalación:** Directamente a techo mediante tornillería (no suministrada) o suspendido con kit de suspensión (Ref. 1211).
- Colores:** Blanco, negro, cromo mate y titanio.



Incluye cristal protector, driver y módulo LED 31,2W / 2340 lúmenes

LED	Ref.	Color	Lámp.	W	€	RAEE lum.
	3183 01 86	Blanco	LED	31,2w	285,33	0,50
	3183 02 86	Negro	LED	31,2w	291,73	0,50
	3183 52 86	Cromo mate	LED	31,2w	291,73	0,50
	3183 90 86	Titanio	LED	31,2w	291,73	0,50

* Se suministra de manera estandar con LED 6500° K

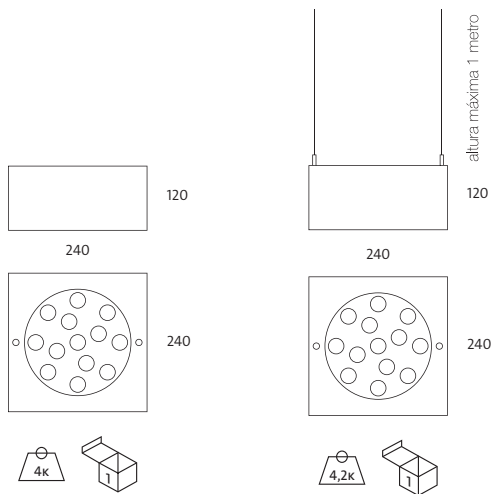

Ref. **CTL**
Cristal transparente.



Ref. **CML**
Cristal mate.



Ref. **1211**
Kit de suspensión. Versión estandar 1 metro de longitud. Posibilidad de medidas especiales.

Incremento por accesorios		€
Ref. CML	Cristal mate Luzco	9,88
Ref. 1211	Kit de suspensión	26,80

OPCIONES LED	Ref. 83	Ref. 85	Ref. 86
IRC / Temperatura de color	3300°K	5400°K	6500°K
Osram Dragon - X	•	•	•

Ejemplo para componer referencia con opciones

Luzco LED 5400°K

Ref. 3183 01 85 CML

Blanco Cristal mate

Miniducto LED

Grado de protección IP43 / IP 54



- Material:** Aro en aluminio y cuerpo en chapa de acero.
Optica: Ópticas extensivas de 37° Ledil (Finlandia), incorporadas en las lámparas LED. Incluye cristal protector.
Alimentación: Se incluye driver adecuado al tipo de lámpara y potencia a usar.
Lámparas: Módulo compuesto por 6 LEDs Osram Golden Dragon de 2,4w recomendables para espacios domésticos, comerciales e industriales.
Vida útil: Vida útil estimada 40.000 horas.
Instalación: Para empotrar en falso techo, adaptable a todo tipo de techos modulares y de escayola.
Colores: Blanco, cromo, cromo mate y titanio. Bajo pedido: 02 negro, 03 dorado, 04 grafito, 33 dorado mate, 55 níquel mate, 57 níquel satinado, 80 satinado.

Miniducto LED 14,4w / 6500°K / 810 lúmenes

Incluye cristal protector, driver y módulo LED 14,4W

LED	Ref.	Color	Lámp.	W	€	RAEE lum.
	497 01 14 86	Blanco	LED	6x2,4w	168,13	0,25
	497 02 14 86	Negro	LED	6x2,4w	173,63	0,25
	497 03 14 86	Dorado	LED	6x2,4w	173,63	0,25
	497 05 14 86	Cromo	LED	6x2,4w	173,63	0,25
	497 52 14 86	Cromo mate	LED	6x2,4w	173,63	0,25
	497 90 14 86	Titanio	LED	6x2,4w	173,63	0,25

* Se suministra de manera estandar con LED 6500° K

Ducto Medium LED

Grado de protección IP43



- Material:** Aro en aluminio con recubrimiento de pintura al horno.
Optica: Ópticas extensivas de 37° Ledil (Finlandia), incorporadas en las lámparas LED. Incluye cristal protector.
Alimentación: Se incluye driver adecuado al tipo de lámpara y potencia a usar.
Lámparas: Módulo compuesto por 9 LEDs Osram Golden Dragon de 2,4w recomendables para espacios domésticos, comerciales e industriales.
Vida útil: Vida útil estimada 40.000 horas.
Instalación: Para empotrar en falso techo, adaptable a todo tipo de techos modulares y de escayola.
Colores: Blanco, dorado, cromo, cromo mate y titanio. Bajo pedido: 55 níquel mate, 57 níquel satinado.

Ducto Medium LED 21,6w / 6500°K / 1620 lúmenes

Incluye cristal protector, driver y módulo LED 21,6W

LED	Ref.	Color	Lámp.	W	€	RAEE lum.
	015 01 21 86	Blanco	LED	9x2,4w	195,10	0,25
	015 02 21 86	Negro	LED	9x2,4w	200,91	0,25
	015 03 21 86	Dorado	LED	9x2,4w	200,91	0,25
	015 05 21 86	Cromo	LED	9x2,4w	200,91	0,25
	015 52 21 86	Cromo mate	LED	9x2,4w	200,91	0,25
	015 90 21 86	Titanio	LED	9x2,4w	200,91	0,25

* Se suministra de manera estandar con LED 6500° K

Incremento por accesorios		€
Ref. CMDM	Cristal mate	4,22
Ref. 3310	Driver regulable	62,80



Ref. **CM 497**
Cristal mate.

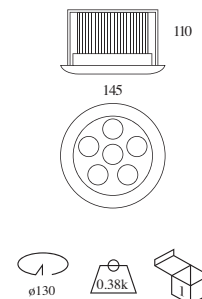

Incremento por accesorios

Ref.	Accesorio	€
Ref. CM497	Cristal protector mate	1,95
Ref. 3308	Driver regulable	52,20

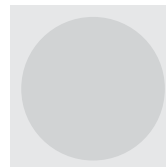

Ref. **CMDM**
Cristal mate.

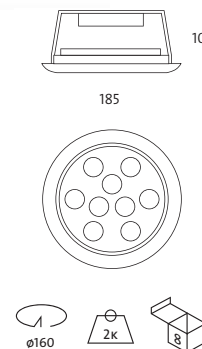

Ejemplo para componer referencia con opciones

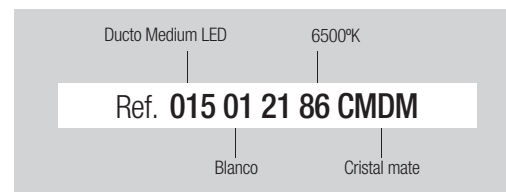

Ducto LED

Grado de protección IP43



- Material:** Inyección de zamak con recubrimiento de pintura al horno.
- Optica:** Ópticas extensivas de 37° Ledil (Finlandia), incorporadas en las lámparas LED. Incluye cristal protector.
- Alimentación:** Se incluye driver adecuado al tipo de lámpara y potencia a usar.
- Lámparas:** Módulo compuesto por 13 LEDs Osram Golden Dragon de 2,4w recomendables para espacios domésticos, comerciales e industriales.
- Vida útil:** Vida útil media estimada 40.000 horas.
- Instalación:** Para empotrar en falso techo, adaptable a todo tipo de techos modulares y de escayola.
- Colores:** Blanco, negro, dorado, cromo, cromo mate y titanio. Bajo pedido: 04 grafito, 55 níquel mate, 57 níquel satinado.



Ducto LED 31,2w / 6500°K / 2340 lúmenes

Incluye cristal protector, driver y módulo LED 31,2W

LED	Ref.	Color	Lámp.	W	€	PAEE lum.
	495 01 31 86	Blanco	LED	13x2,4w	229,90	0,25
	495 02 31 86	Negro	LED	13x2,4w	235,12	0,25
	495 03 31 86	Dorado	LED	13x2,4w	235,12	0,25
	495 05 31 86	Cromo	LED	13x2,4w	235,12	0,25
	495 52 31 86	Cromo mate	LED	13x2,4w	235,12	0,25
	495 90 31 86	Titanio	LED	13x2,4w	235,12	0,25

* Se suministra de manera estandar con LED 6500° K

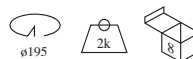
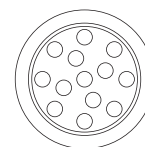
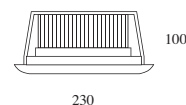

Ref. **CM 494**
Cristal mate.



Ref. **CTP 494**
Protector policarbonato.

Incremento respecto al driver		€
Ref. DR	Driver regulable 1 - 10v	112,90
Ref. DRD	Driver regulable Dali	113,80

Incremento por accesorios		€
Ref. CM 494	Cristal mate	4,57
Ref. CTP	Protector policarbonato	8,88

OPCIONES LED	Ref. 83	Ref. 85	Ref. 86
IRC / Temperatura de color	3300°K	5400°K	6500°K
Osram Dragon - X	•	•	•

Ejemplo para componer referencia con opciones

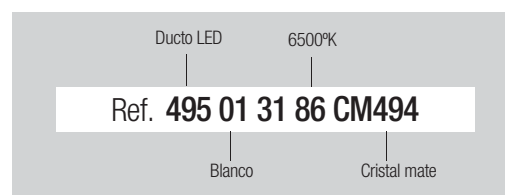

Compact LED

Grado de protección IP43



- Material:** Chapa de acero con recubrimiento de pintura al horno.
Optica: Opticas extensivas de 37° Ledil (Finlandia), incorporadas en las lámparas LED. Incluye cristal protector.
Alimentación: Se incluye driver adecuado al tipo de lámpara y potencia a usar.
Lámparas: Módulo compuesto por 13 LEDs Osram Golden Dragon de 2,4w recomendables para espacios domesticos, comerciales e industriales.
Vida útil: Vida útil media estimada 40.000 horas.
Instalación: Para empotrar en falso techo, adaptable a todo tipo de techos modulares y de escayola.
Colores: Blanco, cromo, cromo mate y titanio.
 Bajo pedido: 02 negro, 03 dorado, 33 dorado mate, 55 níquel mate, 57 níquel, 80 satinado.



Compact LED 31,2w / 6500°K / 2340 lúmenes

Incluye cristal protector, driver y módulo LED 31,2W

LED	Ref.	Color	Lámp.	W	€	PAEE lum.
	428 01 31 86	Blanco	LED	13x2,4w	221,42	0,25
	428 02 31 86	Negro	LED	13x2,4w	225,63	0,25
	428 05 31 86	Cromo	LED	13x2,4w	225,63	0,25
	428 52 31 86	Cromo mate	LED	13x2,4w	225,63	0,25
	428 90 31 86	Titanio	LED	13x2,4w	225,63	0,25

* Se suministra de manera estandar con LED 6500° K



220

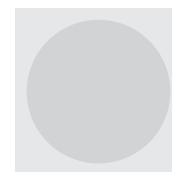
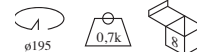
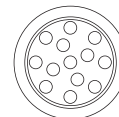

Ref. **CM**
Cristal mate.



Ref. **CTP**
Protector policarbonato.

Incremento por accesorios		€
Ref. CM	Cristal mate	4,57
Ref. CTP	Protector policarbonato	8,88

OPCIONES LED	Ref. 83	Ref. 85	Ref. 86
IRC / Temperatura de color	3300°K	5400°K	6500°K
Osram Dragon - X	•	•	•

Ejemplo para componer referencia con opciones

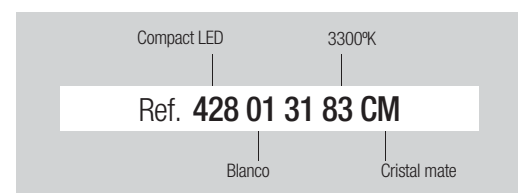

Ducto LED Estanco

Grado de protección IP65



- Material:** Inyección de zamak con recubrimiento de pintura al horno.
- Optica:** Ópticas extensivas de 37° Ledil (Finlandia), incorporadas en las lámparas LED. Incluye cristal protector.
- Alimentación:** Se incluye driver adecuado al tipo de lámpara y potencia a usar.
- Lámparas:** Módulo compuesto por 13 LEDs Osram Golden Dragon de 2,4w recomendables para espacios domésticos, comerciales e industriales.
- Vida útil:** Vida útil media estimada 40.000 horas.
- Instalación:** Para empotrar en falso techo, adaptable a todo tipo de techos modulares y de escayola.
- Colores:** Blanco, negro, dorado, cromo, cromo mate y titanio.
Bajo pedido: 04 grafito, 55 níquel mate, 57 níquel satinado.



Ducto LED Estanco 31,2w / 6500°K / 2340 lúmenes

Incluye cristal protector, driver y módulo LED 31,2W

LED	Ref.	Color	Lámp.	W	€	RAEE lum.
	470 01 31 86	Blanco	LED	13x2,4w	279,23	0,25
	470 02 31 86	Negro	LED	13x2,4w	285,51	0,25
	470 03 31 86	Dorado	LED	13x2,4w	285,51	0,25
	470 05 31 86	Cromo	LED	13x2,4w	285,51	0,25
	470 52 31 86	Cromo mate	LED	13x2,4w	285,51	0,25
	470 90 31 86	Titanio	LED	13x2,4w	285,51	0,25

* Se suministra de manera estandar con LED 6500° K

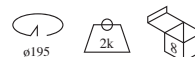
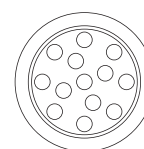
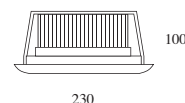

Ref. **CM 494**
Cristal mate.



Ref. **CTP 494**
Protector policarbonato.

Incremento por accesorios	€
Ref. CM 494 Cristal mate	4,57

OPCIONES LED	Ref. 83	Ref. 85	Ref. 86
IRC / Temperatura de color	3300°K	5400°K	6500°K
Osram Dragon - X	•	•	•

Ejemplo para componer referencia con opciones

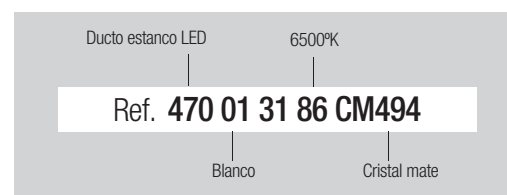

Micra LED

Grado de protección IP43



- Material:** Chapa de acero con recubrimiento de pintura al horno.
- Optica:** Opticas extensivas de 37° Ledil (Finlandia), incorporadas en las lámparas LED. Incluye cristal protector.
- Alimentación:** Se incluye driver adecuado al tipo de lámpara y potencia a usar.
- Lámparas:** Módulo compuesto por 7 LEDs Osram Golden Dragon de 2,4w recomendables para espacios domesticos, comerciales e industriales.
Vida útil media estimada 40.000 horas.
- Vida útil:** Para empotrar en falso techo, tiene la ventaja de ser instalado con corte de techo circular, adaptable a todo tipo de techos modulares y de escayola.
- Instalación:** Blanco, cromo, cromo mate y titanio.
- Colores:** Bajo pedido: 02 negro, 03 dorado, 55 níquel mate, 57 níquel satinado.



Micra LED 16,8w / 6500°K / 945 lúmenes

Incluye cristal protector, driver y módulo LED 16,8W

	Ref.	Color	Lámp.	W	€	RAEE lum.
LED	017 01 16 86	Blanco	LED	7x2,4w	170,74	0,25
	017 02 16 86	Negro	LED	7x2,4w	174,36	0,25
	017 52 16 86	Cromo mate	LED	7x2,4w	174,36	0,25
	017 90 16 86	Titanio	LED	7x2,4w	174,36	0,25

* Se suministra de manera estandar con LED 6500° K

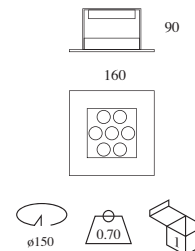

Ref. **MM**
Cristal mate.

Incremento por accesorios		€
Ref. MM	Cristal mate interior	5,72
Ref. 3309	Driver regulable	58,20

OPCIONES LED	Ref. 83	Ref. 85	Ref. 86
IRC / Temperatura de color	3300°K	5400°K	6500°K
Osram Dragon - X	•	•	•

Ejemplo para componer referencia con opciones

Micra LED Blanco
 | |
Ref. 017 01 16 86 MM
 | |
 6500°K Cristal mate

Sato LED

Grado de protección IP43



- Material:** Chapa de acero con recubrimiento de pintura al horno.
- Óptica:** Ópticas extensivas de 37° Ledil (Finlandia), incorporadas en las lámparas LED. Incluye cristal protector.
- Alimentación:** Se incluye driver adecuado al tipo de lámpara y potencia a usar.
- Lámparas:** Módulo compuesto por 14 LEDs Osram Golden Dragon de 2,4w recomendables para espacios domésticos, comerciales e industriales.
- Vida útil:** Vida útil media estimada 40.000 horas.
- Instalación:** Para empotrar en falso techo, tiene la ventaja de ser instalado con corte de techo circular, adaptable a todo tipo de techos modulares y de escayola.
- Colores:** Blanco, cromo, cromo mate y titanio.
Bajo pedido: 02 negro, 03 dorado, 55 níquel mate, 57 níquel satinado.



Sato LED 33,6w / 6500°K / 2520 lúmenes

Incluye cristal protector, driver y módulo LED 33,6W

	Ref.	Color	Lámp.	W	€	RAEE lum.
LED 	019 01 33 86	Blanco	LED	14x2,4w	244,42	0,25
	019 02 33 86	Negro	LED	14x2,4w	250,99	0,25
	019 52 33 86	Cromo mate	LED	14x2,4w	250,99	0,25
	019 90 33 86	Titanio	LED	14x2,4w	250,99	0,25

* Se suministra de manera estandar con LED 6500° K

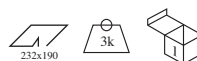
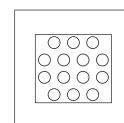
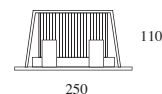

Ref. **SM**
Cristal mate.

Incremento por accesorios	€
Ref. SM Cristal mate interior	5,96

OPCIONES LED	Ref. 83	Ref. 85	Ref. 86
IRC / Temperatura de color	3300°K	5400°K	6500°K
Osram Dragon - X	•	•	•

Ejemplo para componer referencia con opciones

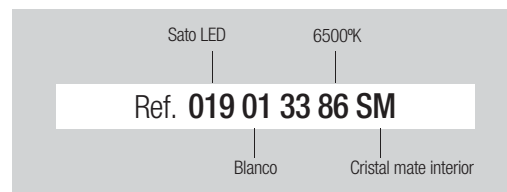

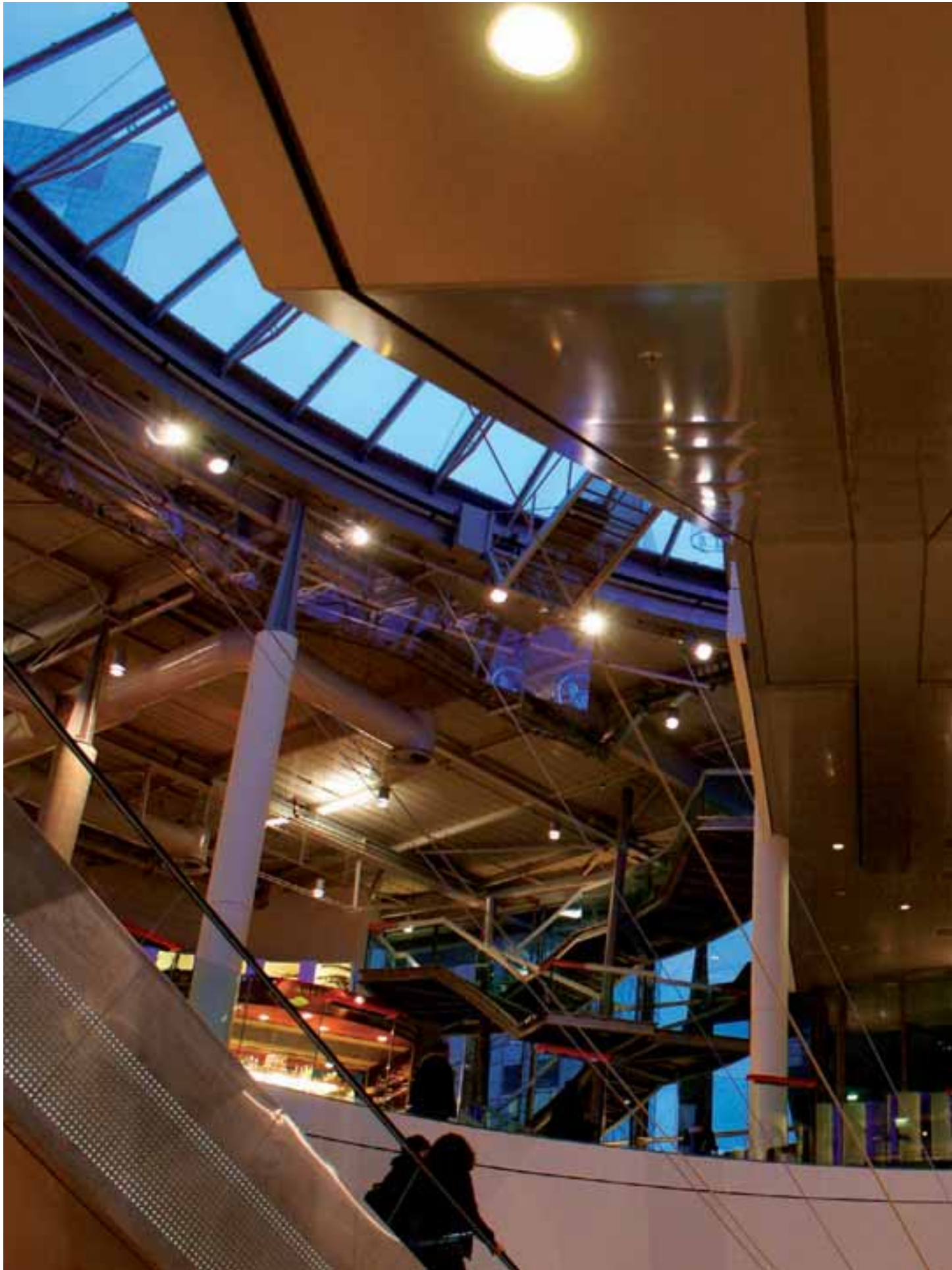



Downlight LED Ledion Micro

Grado de protección IP44 / IP65



- Material:** Aluminio de fundición a presión.
- Optica:** Reflector de aluminio. Incorpora cristal protector que le dota de un IP44. Opcionalmente se puede suministrar con junta para IP65.
- Alimentación:** Se incluye driver adecuado al tipo de lámpara y potencia a usar.
- Lámparas:** LEDs Osram Golden Dragon de 7,2w recomendables para espacios domésticos, comerciales e industriales.
- Vida útil:** Vida útil estimada 40.000 horas.
- Instalación:** Para empotrar en falso techo, adaptable a todo tipo de techos modulares y de escayola.
- Colores:** Blanco, negro, cromo mate y titanio

Incluye cristal protector, driver y lámpara LED 7,2w / 600 lúmenes

LED	Ref.	Color	Lámp.	W	€	RAEE lum.
	3000 01 09 86	Blanco	LED	7,2w	144,02	0,50
	3000 02 09 86	Negro	LED	7,2w	148,33	0,50
	3000 52 09 86	Cromo mate	LED	7,2w	148,33	0,50
	3000 90 09 86	Titanio	LED	7,2w	148,33	0,50

* Se suministra de manera estandar con LED 6500° K

Incremento respecto al driver		€
Ref. DR	Driver regulable	39,80

Incremento accesorios		€
Ref. 3004	Cristal mate	3,92
Ref. IP65	Junta para IP65	19,00

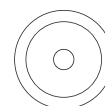
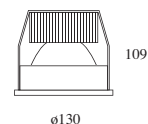

OPCIONES LED	Ref. 83	Ref. 85	Ref. 86
IRC / Temperatura de color	3300°K	5400°K	6500°K
Osram Dragon - X	•	•	•

Downlight LED Ledion Mini

Grado de protección IP44 / IP65



- Material:** Aluminio de fundición a presión.
- Optica:** Reflector de aluminio. Incorpora cristal protector que le dota de un IP44. Opcionalmente se puede suministrar con junta para IP65.
- Alimentación:** Se incluye driver adecuado al tipo de lámpara y potencia a usar.
- Lámparas:** LED Bridgelux (U.S.A) de 17w recomendables para espacios domésticos, comerciales e industriales.
- Vida útil:** Vida útil estimada 40.000 horas.
- Instalación:** Para empotrar en falso techo, adaptable a todo tipo de techos modulares y de escayola.
- Colores:** Blanco, negro, cromo mate y titanio

Incluye cristal protector, driver y LED 17W / 800 lúmenes

LED	Ref.	Color	Lámp.	W	€	RAEE lum.
	3001 01 17 85	Blanco	LED	17w	180,23	0,50
	3001 02 17 85	Negro	LED	17w	184,05	0,50
	3001 52 17 85	Cromo mate	LED	17w	184,05	0,50
	3001 90 17 85	Titanio	LED	17w	184,05	0,50

* Se suministra de manera estandar con lámpara 5600° K

OPCIONES LED		Incremento
Ref. 83	3000°K	39,40
Incremento respecto al driver		€
Ref. DR	Driver regulable 1 - 10v	48,60
Ref. DRD	Driver regulable Dali	56,10
Incremento accesorios		€
Ref. 3005	Cristal mate	4,10
Ref. IP65	Junta para IP65	19,00

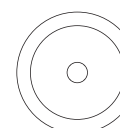
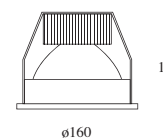

Downlight LED Ledion Medium

Grado de protección IP44 / IP65



- Material:** Integramente fabricado en aluminio de fundición a presión.
- Óptica:** Reflector de aluminio. Incorpora cristal protector que le dota de un IP44. Opcionalmente se puede suministrar con junta para IP65.
- Alimentación:** Se incluye driver adecuado al tipo de lámpara y potencia a usar.
- Lámparas:** LED Bridgelux (U.S.A) de 25w recomendables para espacios domesticos, comerciales e industriales.
- Vida útil:** Vida útil estimada 40.000 horas.
- Instalación:** Para empotrar en falso techo, adaptable a todo tipo de techos modulares y de escayola.
- Colores:** Blanco, negro, cromo mate y titanio

Incluye cristal protector, driver y LED 25W / 1200 lúmenes

	Ref.	Color	Lámp.	W	€	RAEE lum.
LED	3002 01 25 85	Blanco	LED	25w	191,58	0,50
	3002 02 25 85	Negro	LED	25w	195,59	0,50
	3002 52 25 85	Cromo mate	LED	25w	195,59	0,50
	3002 90 25 85	Titanio	LED	25w	195,59	0,50

* Se suministra de manera estandar con lámpara 5600° K

OPCIONES LED

IRC / Temperatura de color		Incremento
Ref. 83	3000°K	39,40
Incremento respecto al driver		€
Ref. DR	Driver regulable 1 - 10v	49,40
Ref. DRD	Driver regulable Dali	56,90
Incremento accesorios		€
Ref. 3006	Cristal mate	4,30
Ref. IP65	Junta para IP65	19,00

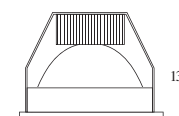

ø190

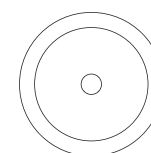

Downlight LED Ledión

Grado de protección IP44 / IP65

- Material:** Integramente fabricado en aluminio de fundición a presión.
- Optica:** Reflector de aluminio. Incorpora cristal protector que le dota de un IP44. Opcionalmente se puede suministrar con junta para IP65.
- Alimentación:** Se incluye driver adecuado al tipo de lámpara y potencia a usar.
- Lámparas:** LED Bridgelux (U.S.A) de 29w para luz fría de 5600° K y LED Cree (U.S.A) de 30w para luz cálida de 3500° K, recomendables para espacios domésticos, comerciales e industriales.
- Vida útil:** Vida útil estimada 40.000 horas.
- Instalación:** Para empotrar en falso techo, adaptable a todo tipo de techos modulares y de escayola.
- Colores:** Blanco, negro, cromo mate y titanio



Incluye cristal protector, driver y LED 29W / 2000 lúmenes

LED	Ref.	Color	Lámp.	W	€	RAEE lum.
	3003 01 29 85	Blanco	LED	29w	199,90	0,50
	3003 02 29 85	Negro	LED	29w	214,80	0,50
	3003 52 29 85	Cromo mate	LED	29w	214,80	0,50
	3003 90 29 85	Titanio	LED	29w	214,80	0,50

* Se suministra de manera estandar con lámpara 5600° K



Incluye cristal protector, driver y LED 30W / 2000 lúmenes

LED	Ref.	Color	Lámp.	W	€	RAEE lum.
	3003 01 30 83	Blanco	LED	30w	227,22	0,50
	3003 02 30 83	Negro	LED	30w	233,30	0,50
	3003 52 30 83	Cromo mate	LED	30w	233,30	0,50
	3003 90 30 83	Titanio	LED	30w	233,30	0,50

* Se suministra de manera estandar con lámpara 3500° K



Se desmonta facilmente para su limpieza.

Incremento respecto al driver		€
Ref. DR	Driver regulable 1 - 10v	49,90
Ref. DRD	Driver regulable Dali	57,40
Incremento accesorios		€
Ref. 3007	Cristal mate	4,50
Ref. IP65	Junta para IP65	19,00

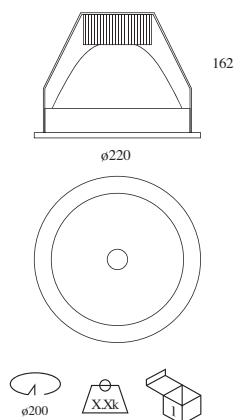

Supraledión LED

Grado de protección IP44 / IP65



- Material:** Integramente fabricado en aluminio de fundición a presión.
- Optica:** Reflector de aluminio. Incorpora cristal protector que le dota de un IP44. Opcionalmente se puede suministrar con junta para IP65.
- Alimentación:** Se incluye driver adecuado al tipo de lámpara y potencia a usar.
- Lámparas:** LED Bridgelux (U.S.A) de 50w recomendables para espacios domésticos, comerciales e industriales.
- Vida útil:** Vida útil media estimada 40.000 horas.
- Instalación:** Para empotrar en falso techo, adaptable a todo tipo de techos modulares y de escayola.
- Colores:** Blanco, negro, cromo mate y titanio.

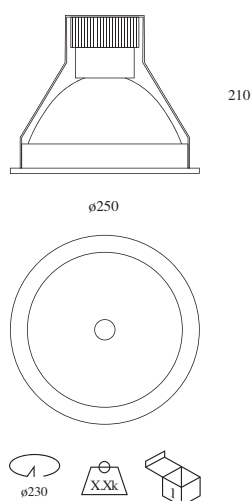

Supraledión LED 50w / 5600°K / 4500 lúmenes

Incluye cristal protector, driver y LED 50W / 4500 lúmenes

	Ref.	Color	Lámp.	W	€	RAEE lum.
	3172 01 50 85	Blanco	LED	50w	406,02	0,50
	3172 02 50 85	Negro	LED	50w	426,32	0,50
	3172 52 50 85	Cromo mate	LED	50w	426,32	0,50
	3172 90 50 85	Titanio	LED	50w	426,32	0,50

Supraledión LED 50w / 4100°K / 3500 lúmenes

Incluye cristal protector, driver y LED 50W / 3500 lúmenes

	Ref.	Color	Lámp.	W	€	RAEE lum.
	3172 01 50 84	Blanco	LED	50w	410,76	0,50
	3172 02 50 84	Negro	LED	50w	431,30	0,50
	3172 52 50 84	Cromo mate	LED	50w	431,30	0,50
	3172 90 50 84	Titanio	LED	50w	431,30	0,50

Supraledión LED 50w / 3000°K / 3100 lúmenes

Incluye cristal protector, driver y LED 50 W / 3100 lúmenes

	Ref.	Color	Lámp.	W	€	RAEE lum.
	3172 01 50 83	Blanco	LED	50w	411,58	0,50
	3172 02 50 83	Negro	LED	50w	432,14	0,50
	3172 52 50 83	Cromo mate	LED	50w	432,14	0,50
	3172 90 50 83	Titanio	LED	50w	432,14	0,50

Incremento accesorios		€
Ref. 3007	Cristal mate	4,50
Ref. IP65	Junta para IP65	19,00

Downlight LED Efital

Grado de protección IP44 / IP65



- Material:** Aluminio de fundición a presión.
- Optica:** Reflector de aluminio. Incorpora cristal protector que le dota de un IP44. Opcionalmente se puede suministrar con junta para IP65.
- Alimentación:** Se incluye driver adecuado al tipo de lámpara y potencia a usar. Opcionalmente se puede suministrar con driver regulable (Ref. TD).
- Lámparas:** LED Sistema Fortimo de Philips, recomendables para espacios domésticos, comerciales e industriales.
- Vida útil:** Vida útil estimada 40.000 horas.
- Instalación:** Para empotrar en falso techo, adaptable a todo tipo de techos modulares y de escayola.
- Colores:** Blanco, negro, cromo mate y titanio

Downlight LED Efital Food. Pensada para el sector alimenticio debido a su excelente reproducción cromática por sus reducidas emisiones de calor y rayos ultravioletas. Especialmente se recomienda su uso en restaurantes, supermercados y tiendas de alimentación en general.

Downlight LED Efital 14w / 4000°K / 1100 lúmenes

Incluye cristal protector, driver y LED 14w

LED	Ref.	Color	Lámp.	W	€	RAEE lum.
	3010 01 14 84	Blanco	LED	14w	274,17	0,50
	3010 02 14 84	Negro	LED	14w	282,70	0,50
	3010 52 14 84	Cromo mate	LED	14w	282,70	0,50
	3010 90 14 84	Titanio	LED	14w	282,70	0,50

Downlight LED Efital 44w / 4000°K / 3000 lúmenes

Incluye cristal protector, driver y LED 44w

LED	Ref.	Color	Lámp.	W	€	RAEE lum.
	3194 01 44 84	Blanco	LED	1x44w	430,82	0,50
	3194 02 44 84	Negro	LED	1x44w	443,75	0,50
	3194 52 44 84	Cromo mate	LED	1x44w	443,75	0,50
	3194 90 44 84	Titanio	LED	1x44w	443,75	0,50

Downlight LED Efital 16w / 3000°K / 1100 lúmenes

Incluye cristal protector, driver y LED 16w

LED	Ref.	Color	Lámp.	W	€	RAEE lum.
	3011 01 16 83	Blanco	LED	16w	280,92	0,50
	3011 02 16 83	Negro	LED	16w	289,35	0,50
	3011 52 16 83	Cromo mate	LED	16w	289,35	0,50
	3011 90 16 83	Titanio	LED	16w	289,35	0,50

Downlight LED Efital Food 50w / 3000°K / 1800 lúmenes

Incluye cristal protector, driver y LED 50w

LED	Ref.	Color	Lámp.	W	€	RAEE lum.
	3013 01 50 83	Blanco	LED	1x50w	479,75	0,50
	3013 02 50 83	Negro	LED	1x50w	494,14	0,50
	3013 52 50 83	Cromo mate	LED	1x50w	494,14	0,50
	3013 90 50 83	Titanio	LED	1x50w	494,14	0,50

Downlight LED Efital 26w / 4000°K / 2000 lúmenes

Incluye cristal protector, driver y LED 26w

LED	Ref.	Color	Lámp.	W	€	RAEE lum.
	3012 01 26 84	Blanco	LED	26w	297,55	0,50
	3012 02 26 84	Negro	LED	26w	306,36	0,50
	3012 52 26 84	Cromo mate	LED	26w	306,36	0,50
	3012 90 26 84	Titanio	LED	26w	306,36	0,50

Downlight LED Efital Food 50w / 4000°K / 2000 lúmenes

Incluye cristal protector, driver y LED 50W

LED	Ref.	Color	Lámp.	W	€	RAEE lum.
	3013 01 50 84	Blanco	LED	1x50w	461,65	0,50
	3013 02 50 84	Negro	LED	1x50w	475,50	0,50
	3013 52 50 84	Cromo mate	LED	1x50w	475,50	0,50
	3013 90 50 84	Titanio	LED	1x50w	475,50	0,50

Downlight LED Efital 27w / 3500°K / 2000 lúmenes

Incluye cristal protector, driver y LED 27w

LED	Ref.	Color	Lámp.	W	€	RAEE lum.
	3012 01 29 83	Blanco	LED	27w	304,79	0,50
	3012 02 29 83	Negro	LED	27w	313,93	0,50
	3012 52 29 83	Cromo mate	LED	27w	313,93	0,50
	3012 90 29 83	Titanio	LED	27w	313,93	0,50

Downlight LED Efital RGB con DMX/ 1100 lúmenes

Incluye cristal protector, driver y LED RGB

LED	Ref.	Color	Lámp.	€	RAEE lum.
	3306 01	Blanco	LED RGB	473,29	0,50
	3306 02	Negro	LED RGB	474,81	0,50
	3306 52	Cromo mate	LED RGB	474,81	0,50
	3306 90	Titanio	LED RGB	474,81	0,50

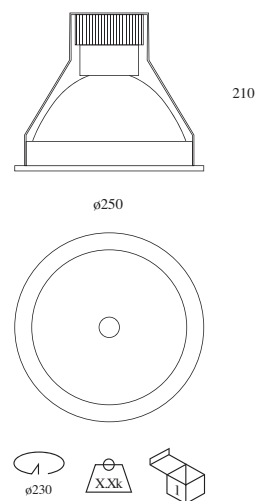

<i>Incremento respecto al driver</i>		€
Ref. TD	Driver regulable monocolor	29,90

<i>Incremento accesorios</i>		€
Ref. 3166	Cristal mate	7,20
Ref. IP65	Junta para IP65	19,00

Interfaz DMX. Para empotrar en pared de fácil instalación (dispositivo conectar y listo) usado para controlar de forma conjunta luminarias RGB y además permite la memorización de hasta dos escenas estáticas. Está diseñado para el control de la iluminación profesional permitiendo cambios en la intensidad, la temperatura de color o la saturación, lo cual posibilita un control creativo de hasta treinta luminarias sin amplificado.



<i>Incremento respecto al driver</i>		€
Ref. 3307	Alimentador y controlador DMX para RGB Puede controlar hasta 30 luminarias	660,00



APLICACIONES PARA BAJO CONSUMO**Índice de reproducción cromática (IRC o Ra).**

Es una escala de 0 a 100 que se emplea para medir cómo una fuente luz consigue reproducir la apariencia de los colores con respecto a una "fuente de luz patrón".

Lo que medimos es cómo se aproxima el color de un objeto obtenido con nuestra fuente de luz, al color "verdadero" que tendría bajo la luz normalizada de dicha "fuente de luz patrón".

Temperatura de color (Tc).

Es la temperatura, en grados Kelvin, que tendría que alcanzar un cuerpo negro al calentarse para emitir la luz del mismo color que nuestra fuente luminosa. Existe un diagrama normalizado de los diferentes colores o longitudes de onda que va emitiendo el cuerpo negro o "radiador perfecto", de acuerdo a los grados Kelvin a los que va siendo sometido. La temperatura de color nos indica el color aparente de una fuente de luz, existiendo tres grandes grupos:

Cálida (Luz amarilla): De 2700°K a 3500°K aprox.

Neutra: De 3500°K a 4200°K aprox.

Fría (Luz blanca): De 4200°K a 6000°K aprox.

La temperatura de color debe relacionarse de modo adecuado con los niveles de iluminación para crear una sensación agradable y natural. Para comprobar esa adecuada relación, existe un diagrama que podemos consultar llamado "Curvas de Kruihof"



Ref. **82** Lámpara de luz 827 / 2700K°

Ref. **83** Lámpara de luz 830 / 3000K°

Ref. **84** Lámpara de luz 840 / 4000K°

Ref. **86** Lámpara de luz 865 / 6500K°



Ref. G Balasto magnético.

Balastos robustos, de larga duración y económicos, garantizan un funcionamiento eficaz de las lámparas.

Ref. AF Balasto magnético y condensador alto factor.

Balastos robustos, de larga duración y económicos, garantizan un funcionamiento eficaz de las lámparas que junto con un condensador es capaz de corregir el factor de potencia.

Ref. BE Balasto electrónico con precaldeo.

El uso de este balasto supone un ahorro energético del 25% comparado con el balasto magnético, alarga la vida útil de las lámparas hasta un 50% y está especialmente indicado para aplicaciones con múltiples encendidos diarios. Corrige la reactiva y el efecto estroboscópico al funcionar con frecuencias más altas. Como consecuencia de la reducción de consumo reducimos la emisión de CO₂ a la atmósfera.

Ref. BR Balasto electrónico regulable 1-10v.

Con las mismas características que el balasto electrónico con precaldeo, además permite una regulación analógica precisa personalizada desde el 1% al 100% de intensidad mediante potenciómetro instalado en el interruptor.

Ref. TD Balasto electrónico regulable Touch and Dim/DALI.

Con las mismas características que el balasto electrónico con precaldeo, permite además una regulación mediante pulsador, obteniendo un control personalizado del alumbrado. Una pulsación para encender /apagar, una pulsación prolongada para regular el flujo lumínico. Es compatible con el protocolo de comunicación DALI.

Ref. CF Control de flujo lumínico.

Con las mismas características que el balasto electrónico con precaldeo, es un dispositivo sensor de luz que se integra en la luminaria que permite una regulación automática en función de la luz ambiental. Está diseñado para ahorrar grandes cantidades de energía, compensando los niveles excesivos de alumbrado, causados por el sobredimensionamiento de los sistemas de alumbrado.

Este dispositivo se fija mediante presión, a la lámpara, con un sencillo clip. Y se conecta al un balasto electrónico regulable de 1-10V (Ref. BR). Donde esté conectado este dispositivo, será el balasto "maestro" y en función de la luz recibida por el sensor conectado a este balasto "maestro", se podrá regular en una misma línea hasta un máximo de 20 balastos "esclavos" (también han de ser balastos electrónicos regulables de 1-10v). Además, este sensor dispone de un diafragma rotatorio, mediante el cual, se puede ajustar, manualmente el nivel de iluminación deseado.

Ref. FP Control de flujo lumínico y presencia.

Con las mismas características que el balasto electrónico con precaldeo, es un sistema consistente en un sensor múltiple (nivel de luz natural, movimiento y receptor IR), y un controlador que convierte la información del sensor en una señal digital. El balasto Touch & Dali (TD) que esté conectado este sistema pasará a ser el balasto "maestro". Este sistema puede controlar hasta un máximo de 8 balastos "esclavos" (que también han de ser balastos electrónicos regulables Touch & Dali).

La intensidad de luz de las lámparas es regulada, en función del aporte de luz natural y de la presencia de personas, sin que sea necesario ningún tipo de programación. Este sistema permite adaptar los tiempos de retardo automáticamente de tal forma que reduce gradualmente la intensidad conforme se detectan zonas vacías, manteniendo una distribución confortable sin zonas oscuras, consiguiendo así, un ahorro energético de hasta un 75%. También permite variar la programación, cambiando del nivel de luz preprogramado, mediante un pulsador que se encuentra en el dispositivo sensor, adaptándolo a las necesidades requeridas por la instalación. Al no ser necesario el uso de interruptores con cableado, se reducen considerablemente los costes de instalación a la vez que aumenta la flexibilidad en caso de cambios de distribución y compartimentación de espacios.



Control de flujo lumínico



Control de presencia

Datos técnicos	C. flujo lumínico	C. flujo lumínico y presencia
	Ref. CF	Ref. FP
Regulación en función de la luz diurna	SI	SI
Control por detección de movimiento	NO	SI
Control por mando IR	NO	SI
Conmutación	NO	SI
Número máximo de unidades esclavas	20	8
Tipo de balasto	BR	TD
Altura máxima de montaje	4 m	3.5 m

Ref. KE Kit de emergencia.

En caso de corte de fluido eléctrico, el sistema kit de emergencia, permite una evacuación segura y fácil de los usuarios hacia el exterior. El sistema incluye un acumulador interno en constante carga, capaz de suministrar a una lámpara el 30% de su potencia durante un máximo de 3 horas.

Está diseñado para encendidos ocasionales, ya que la diferencia de la tensión en el arranque suministrada por la batería, puede provocar una reducción drástica en la vida media de la lámpara.



Supor PL

Grado de protección IP20 / IP43

- Material:** Aluminio conformado con recubrimiento de pintura al horno.
- Optica:** Difusor antideslumbramiento para la versión Supor Darklight para Supor PL, se puede suministrar con cristal protector transparente serigrafiado (Ref. CT 494) o cristal mate (Ref. CM 494) que le dota de un IP43.
- Alimentación:** Todos los modelos incluyen equipos electrónicos adecuados al tipo de lámpara y potencia a usar. Balastos magnéticos para PL de 13 a 26 watos y balasto electrónico para PLT/E de 32 y 42 watos. Opcionalmente se puede suministrar con balasto electrónico para PL de 13, 18, 26 y 42 watos, así como con sistema domótico. Driver adecuado a lámpara LED PL de 14,4 watos.
- Lámparas:** Lámparas de bajo consumo tipo PL de 9 a 42 watos y lámparas LED con portalámparas G-24d-3 de 14,4 watos recomendables para espacios domésticos y comerciales.
- Instalación:** Directamente a techo mediante tornillería (no suministrada) o suspendido con kit de suspensión (Ref. 1211).
- Colores:** Blanco, negro, cromo mate y titanio.

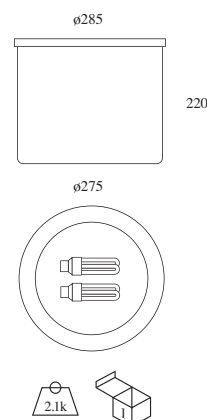

Supor PL superficie 1 lámpara

Incluye balasto magnético y lámpara PL

Ref.	Color	Lámpara	Portalámp.	W	€	RAEE lum. lamp.	
003C 01 13	Blanco	PL	G-24d-1	1x13w	88,64	0,50	0,20
003C 02 13	Negro	PL	G-24d-1	1x13w	94,28	0,50	0,20
003C 52 13	Cromo mate	PL	G-24d-1	1x13w	94,28	0,50	0,20
003C 90 13	Titanio	PL	G-24d-1	1x13w	94,28	0,50	0,20
003C 01 18	Blanco	PL	G-24d-2	1x18w	88,66	0,50	0,20
003C 02 18	Negro	PL	G-24d-2	1x18w	94,30	0,50	0,20
003C 52 18	Cromo mate	PL	G-24d-2	1x18w	94,30	0,50	0,20
003C 90 18	Titanio	PL	G-24d-2	1x18w	94,30	0,50	0,20
003C 01 26	Blanco	PL	G-24d-3	1x26w	88,68	0,50	0,20
003C 02 26	Negro	PL	G-24d-3	1x26w	94,32	0,50	0,20
003C 52 26	Cromo mate	PL	G-24d-3	1x26w	94,32	0,50	0,20
003C 90 26	Titanio	PL	G-24d-3	1x26w	94,32	0,50	0,20

* Se suministra de manera standar con lámpara 4200° K

Incluye balasto electrónico y lámpara PLT/E

Ref.	Color	Lámp.	Portalámp.	W	€	RAEE lum. lamp.	
003C 01 32	Blanco	PLT/E	GX24Q-3	1x32w	124,95	0,50	0,20
003C 02 32	Negro	PLT/E	GX24Q-3	1x32w	128,44	0,50	0,20
003C 52 32	Cromo mate	PLT/E	GX24Q-3	1x32w	128,44	0,50	0,20
003C 90 32	Titanio	PLT/E	GX24Q-3	1x32w	128,44	0,50	0,20
003C 01 42	Blanco	PLT/E	GX24Q-4	1x42w	124,98	0,50	0,20
003C 02 42	Negro	PLT/E	GX24Q-4	1x42w	128,72	0,50	0,20
003C 52 42	Cromo mate	PLT/E	GX24Q-4	1x42w	128,72	0,50	0,20
003C 90 42	Titanio	PLT/E	GX24Q-4	1x42w	128,72	0,50	0,20

* Se suministra de manera standar con lámpara 4200° K

Supor PL superficie 2 lámparas

Incluye balastos magnéticos y lámparas PL

Ref.	Color	Lámpara	Portalámp.	W	€	RAEE lum. lamp.	
004C 01 13	Blanco	PL	G-24d-1	2x13w	95,13	0,50	0,40
004C 02 13	Negro	PL	G-24d-1	2x13w	100,75	0,50	0,40
004C 52 13	Cromo mate	PL	G-24d-1	2x13w	100,75	0,50	0,40
004C 90 13	Titanio	PL	G-24d-1	2x13w	100,75	0,50	0,40
004C 01 18	Blanco	PL	G-24d-2	2x18w	95,15	0,50	0,40
004C 02 18	Negro	PL	G-24d-2	2x18w	100,77	0,50	0,40
004C 52 18	Cromo mate	PL	G-24d-2	2x18w	100,77	0,50	0,40
004C 90 18	Titanio	PL	G-24d-2	2x18w	100,77	0,50	0,40
004C 01 26	Blanco	PL	G-24d-3	2x26w	95,17	0,50	0,40
004C 02 26	Negro	PL	G-24d-3	2x26w	100,79	0,50	0,40
004C 52 26	Cromo mate	PL	G-24d-3	2x26w	100,79	0,50	0,40
004C 90 26	Titanio	PL	G-24d-3	2x26w	100,79	0,50	0,40

* Se suministra de manera standar con lámpara 4200° K

Incluye balasto electrónico y lámpara PLT/E

Ref.	Color	Lámp.	Portalámp.	W	€	RAEE lum. lamp.	
004C 01 32	Blanco	PLT/E	GX24Q-3	2x32w	135,52	0,50	0,40
004C 02 32	Negro	PLT/E	GX24Q-3	2x32w	139,29	0,50	0,40
004C 52 32	Cromo mate	PLT/E	GX24Q-3	2x32w	139,29	0,50	0,40
004C 90 32	Titanio	PLT/E	GX24Q-3	2x32w	139,29	0,50	0,40
004C 01 42	Blanco	PLT/E	GX24Q-4	2x42w	135,54	0,50	0,40
004C 02 42	Negro	PLT/E	GX24Q-4	2x42w	139,31	0,50	0,40
004C 52 42	Cromo mate	PLT/E	GX24Q-4	2x42w	139,31	0,50	0,40
004C 90 42	Titanio	PLT/E	GX24Q-4	2x42w	139,31	0,50	0,40

* Se suministra de manera standar con lámpara 4200° K

OPCIONES	Ref. 82	Ref. 83	Ref. 84
Temperatura de color	2700°K	3000°K	4200°K
PL 13w	•	•	•
PL 18w	•	•	•
PL 26w	•	•	•
PLT/E 32w	•	•	•
PLT/E 42w	•	•	•

OPCIONES

Incremento respecto al balasto magnético	€	1x13/18/26w	1x32/42w	2X 13/18/26w	2x32/42w
Ref. AF Alto factor	2,90	€	€	€	€
Ref. BE Balasto electrónico	19,00	-	24,00	-	-
Ref. BR Balasto electrónico regulable 1-10v	85,00	85,00	87,00	87,00	87,00
Ref. TD Balasto electrónico Touch and Dim	85,00	85,00	87,00	87,00	87,00
Ref. CF Control de flujo lumínico "maestro"	129,00	129,00	136,00	136,00	136,00
Ref. FP C. flujo lumínico y presencia "maestro"	275,00	275,00	283,00	283,00	283,00
Ref. KE Kit de emergencia	130,00				

Incremento por accesorios

	€
Ref. CT 494 Cristal transparente serigrafiado	4,36
Ref. CM 494 Cristal mate	4,57
Ref. CTT Cristal totalmente transparente	4,36
Ref. CTP Protector policarbonato	8,88
Ref. 54 Cristal y junta para IP54	11,00
Ref. 1008 Darkligh	18,90
Ref. WL Conector Wieland	16,30
Ref. 1211 Kit de suspensión	26,80

Incremento por lámpara con respecto a la de 26w

	1 lámpara	2 lámparas
Ref. LED 83 Lámpara PL LED 14,4w - 3.300°K *	52,00	104,00
Ref. LED 85 Lámpara PL LED 14,4w - 5.500°K *	52,00	104,00

(*) Fabricada con LED Osram Golden Dragon Plus.



Ref. **CTT**
Cristal transparente.

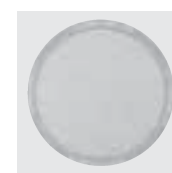

Ref. **CT 494**
Cristal transp. serigrafiado.



Ref. **CM 494**
Cristal mate.



Ref. **CTP**
Protector policarbonato.



Ref. **1008**
Accesorio darklight.



Ref. **1211**
Kit de suspensión. Versión estándar 1 metro de longitud. Posibilidad de medidas especiales.

Ejemplo para componer referencia con opciones

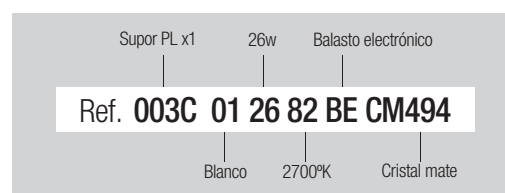

Luzco PL

Grado de protección IP20 / IP43

- Material:** Chapa de acero con recubrimiento de pintura al horno.
- Optica:** Difusor antideslumbramiento para la versión Luzco Darklight para Luzco PL, se puede suministrar con cristal protector transparente (Ref. CTL) o cristal mate (Ref. CML) que le dota de un IP43.
- Alimentación:** Todos los modelos incluyen equipos adecuados al tipo de lámpara y potencia a usar. Balasto electrónico para PLT/E de 32 y 42 watos. Opcionalmente se puede suministrar con balasto electrónico para PL de 13, 18, 26, 32 y 42 watos, así como con sistema domótico. Driver adecuado a lámpara LED PL de 14,4 watos.
- Lámparas:** Lámparas de bajo consumo tipo PL de 9 a 42 watos y lámparas LED con portalámparas G-24d-3 de 14,4 watos recomendables para espacios domésticos y comerciales.
- Instalación:** Directamente a techo mediante tornillería (no suministrada) o suspendido con kit de suspensión (Ref. 1211).
- Colores:** Blanco, negro, cromo mate y titanio.



Luzco PL superficie 1 lámpara

Incluye balasto magnético y lámpara PL

Ref.	Color	Lámpara	Portalámp.	W	€	RAEE lum. lamp.	
007C 01 13	Blanco	PL	G-24d-1	1x13w	93,52	0,50	0,20
007C 02 13	Negro	PL	G-24d-1	1x13w	99,51	0,50	0,20
007C 52 13	Cromo mate	PL	G-24d-1	1x13w	99,51	0,50	0,20
007C 90 13	Titanio	PL	G-24d-1	1x13w	99,51	0,50	0,20
007C 01 18	Blanco	PL	G-24d-2	1x18w	93,54	0,50	0,20
007C 02 18	Negro	PL	G-24d-2	1x18w	99,53	0,50	0,20
007C 52 18	Cromo mate	PL	G-24d-2	1x18w	99,53	0,50	0,20
007C 90 18	Titanio	PL	G-24d-2	1x18w	99,53	0,50	0,20
007C 01 26	Blanco	PL	G-24d-3	1x26w	93,56	0,50	0,20
007C 02 26	Negro	PL	G-24d-3	1x26w	99,55	0,50	0,20
007C 52 26	Cromo mate	PL	G-24d-3	1x26w	99,55	0,50	0,20
007C 90 26	Titanio	PL	G-24d-3	1x26w	99,55	0,50	0,20

* Se suministra de manera standar con lámpara 4200° K

Incluye balasto electrónico y lámpara PLT/E

Ref.	Color	Lámp.	Portalámp.	W	€	RAEE lum. lamp.	
007C 01 32	Blanco	PLT/E	GX24Q-3	1x32w	128,05	0,50	0,20
007C 02 32	Negro	PLT/E	GX24Q-3	1x32w	131,55	0,50	0,20
007C 52 32	Cromo mate	PLT/E	GX24Q-3	1x32w	131,55	0,50	0,20
007C 90 32	Titanio	PLT/E	GX24Q-3	1x32w	131,55	0,50	0,20
007C 01 42	Blanco	PLT/E	GX24Q-4	1x42w	128,07	0,50	0,20
007C 02 42	Negro	PLT/E	GX24Q-4	1x42w	131,57	0,50	0,20
007C 52 42	Cromo mate	PLT/E	GX24Q-4	1x42w	131,57	0,50	0,20
007C 90 42	Titanio	PLT/E	GX24Q-4	1x42w	131,57	0,50	0,20

* Se suministra de manera standar con lámpara 4200° K

Luzco PL superficie 2 lámparas

Incluye balastos magnéticos y lámparas PL

Ref.	Color	Lámpara	Portalámp.	W	€	RAEE lum. lamp.	
008C 01 13	Blanco	PL	G-24d-1	2x13w	99,74	0,50	0,40
008C 02 13	Negro	PL	G-24d-1	2x13w	105,06	0,50	0,40
008C 52 13	Cromo mate	PL	G-24d-1	2x13w	105,06	0,50	0,40
008C 90 13	Titanio	PL	G-24d-1	2x13w	105,06	0,50	0,40
008C 01 18	Blanco	PL	G-24d-2	2x18w	99,76	0,50	0,40
008C 02 18	Negro	PL	G-24d-2	2x18w	105,08	0,50	0,40
008C 52 18	Cromo mate	PL	G-24d-2	2x18w	105,08	0,50	0,40
008C 90 18	Titanio	PL	G-24d-2	2x18w	105,08	0,50	0,40
008C 01 26	Blanco	PL	G-24d-3	2x26w	99,77	0,50	0,40
008C 02 26	Negro	PL	G-24d-3	2x26w	105,10	0,50	0,40
008C 52 26	Cromo mate	PL	G-24d-3	2x26w	105,10	0,50	0,40
008C 90 26	Titanio	PL	G-24d-3	2x26w	105,10	0,50	0,40

* Se suministra de manera standar con lámpara 4200° K

Incluye balasto electrónico y lámpara PLT/E

Ref.	Color	Lámp.	Portalámp.	W	€	RAEE lum. lamp.	
008C 01 32	Blanco	PLT/E	GX24Q-3	2x32w	138,18	0,50	0,40
008C 02 32	Negro	PLT/E	GX24Q-3	2x32w	141,76	0,50	0,40
008C 52 32	Cromo mate	PLT/E	GX24Q-3	2x32w	141,76	0,50	0,40
008C 90 32	Titanio	PLT/E	GX24Q-3	2x32w	141,76	0,50	0,40
008C 01 42	Blanco	PLT/E	GX24Q-4	2x42w	138,20	0,50	0,40
008C 02 42	Negro	PLT/E	GX24Q-4	2x42w	141,81	0,50	0,40
008C 52 42	Cromo mate	PLT/E	GX24Q-4	2x42w	141,81	0,50	0,40
008C 90 42	Titanio	PLT/E	GX24Q-4	2x42w	141,81	0,50	0,40

* Se suministra de manera standar con lámpara 4200° K

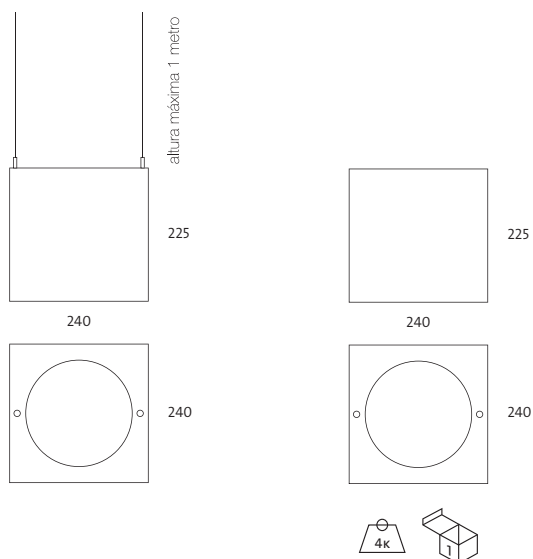

OPCIONES	Ref. 82	Ref. 83	Ref. 84	Ref. 86
Temperatura de color lámpara	2700°K	3000°K	4200°K	6500°K
PL 13w	•	•	•	•
PL 18w	•	•	•	•
PL 26w	•	•	•	•
PLT/E 32w	•	•	•	•
PLT/E 42w	•	•	•	•

OPCIONES

Incremento respecto al balasto magnético	€	1x13/18/26w	1x32/42w	2X 13/18/26w	2x32/42w
Ref. AF Alto factor	2,90	€	€	€	€
Ref. BE Balasto electrónico	19,00	-	-	24,00	-
Ref. BR Balasto electrónico regulable 1-10v	85,00	85,00	87,00	87,00	87,00
Ref. TD Balasto electrónico Touch and Dim	85,00	85,00	87,00	87,00	87,00
Ref. CF Control de flujo lumínico "maestro"	129,00	129,00	136,00	136,00	136,00
Ref. FP C. flujo lumínico y presencia "maestro"	275,00	275,00	283,00	283,00	283,00
Ref. KE Kit de emergencia	130,00				

Incremento por accesorios

	€
Ref. CTL Cristal transparente Luzco	9,76
Ref. CML Cristal mate Luzco	9,88
Ref. 1008 Darklight	18,90
Ref. 1211 Kit de suspensión	26,80

Incremento por lámpara con respecto a la de 26w

	1 lámpara	2 lámparas
Ref. LED 83 Lámpara PL LED 14,4w - 3.300°K *	52,00	104,00
Ref. LED 85 Lámpara PL LED 14,4w - 5.500°K *	52,00	104,00

(*) Fabricada con LED Osram Golden Dragon Plus.



Ref. **CTL**
Cristal transparente.

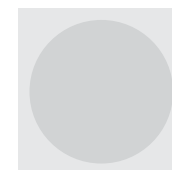

Ref. **CML**
Cristal mate.



Ref. **1211**
Kit de suspensión. Versión estándar 1 metro de longitud. Posibilidad de medidas especiales.

Ejemplo para componer referencia con opciones

Luzco PL 2 lamp. 26w Balasto Electrónico

Ref. 008C 01 26 83 BE

Blanco 3000°K

Superficie bajo consumo

Grado de protección IP20 / IP43

- Material:** Chapa de acero con recubrimiento de pintura al horno.
- Optica:** Opcionalmente se puede suministrar con cristal protector transparente serigrafiado (Ref. CT) o cristal mate (Ref. CM) que le dota de un IP43.
- Alimentación:** Mediante reactancia o balasto electrónico adecuado a la potencia a usar. Driver adecuado a lámpara LED PL de 14,4 watos.
- Lámparas:** Admite una o dos lámparas de bajo consumo tipo PL de potencia entre 9 y 26 watos y lámparas LED con portalámparas G-24d-3 de 14,4 watos recomendables para espacios domésticos y comerciales.
- Instalación:** Directamente a techo mediante tornillería (no suministrada).
- Colores:** Blanco, cromo mate y titanio.



Superficie bajo consumo 1 lámpara

Incluye balasto magnético y lámpara PL

Ref.	Color	Lámp.	Portalámp.	W	€	RAEE lum. lámp.	
431 01 84	Blanco	PL	G-23	1x9w	57,89	0,50	0,20
431 52 84	Cromo mate	PL	G-23	1x9w	81,18	0,50	0,20
431 90 84	Titanio	PL	G-23	1x9w	81,18	0,50	0,20
432 01 84	Blanco	PL	G-24d-1	1x13w	57,89	0,50	0,20
432 52 84	Cromo mate	PL	G-24d-1	1x13w	81,18	0,50	0,20
432 90 84	Titanio	PL	G-24d-1	1x13w	81,18	0,50	0,20
433 01 84	Blanco	PL	G-24d-2	1x18w	57,89	0,50	0,20
433 52 84	Cromo mate	PL	G-24d-2	1x18w	81,18	0,50	0,20
433 90 84	Titanio	PL	G-24d-2	1x18w	81,18	0,50	0,20
434 01 84	Blanco	PL	G-24d-3	1x26w	57,89	0,50	0,20
434 52 84	Cromo mate	PL	G-24d-3	1x26w	81,18	0,50	0,20
434 90 84	Titanio	PL	G-24d-3	1x26w	81,18	0,50	0,20

* Se suministra de manera standar con lámpara 4200° K

Incluye driver y 1 lámpara LED 14,4W

Ref.	Color	Lámpara	Portalámp.	W	€	RAEE lum. lámp.	
434 01 14	Blanco	LED	G-24d-3	1x14,4w	110,15	0,50	0,20
434 52 14	Cromo mate	LED	G-24d-3	1x14,4w	133,44	0,50	0,20
434 90 14	Titanio	LED	G-24d-3	1x14,4w	133,44	0,50	0,20

* Se suministra de manera standar con lámpara 5400° K

OPCIONES	Ref. 82	Ref. 83	Ref. 84
Temperatura de color	2700°K	3000°K	4200°K
PL 9w	•	•	•
PL 13w	•	•	•
PL 18w	•	•	•
PL 26w	•	•	•

OPCIONES PL LED	Ref. 83	Ref. 85
IRC / Temperatura de color	3300K°	5400°K
PL LED 14,4w	•	•

(*) Fabricada con LED Osram Golden Dragon Plus.

		1x9w/13w/18w	1x26w	2x9w/13w/18w	2x26w
Incremento respecto al balasto magnético		€	€	€	€
Ref. BE	Balasto electrónico	19,00	19,00	24,00	30,00

		€
Incremento por accesorios		€
Ref. CT	Cristal transparente serigrafiado	4,36
Ref. CM	Cristal mate	4,57
Ref. CTT	Cristal totalmente transparente.	4,36
Ref. CTP	Protector policarbonato	8,88

Superficie bajo consumo 2 lámparas

Incluye balasto magnético y lámparas PL

Ref.	Color	Lámp.	Portalámp.	W	€	RAEE lum. lámp.	
435 01 84	Blanco	PL	G-23	2x9w	64,35	0,50	0,40
435 52 84	Cromo mate	PL	G-23	2x9w	87,21	0,50	0,40
435 90 84	Titanio	PL	G-23	2x9w	87,21	0,50	0,40
436 01 84	Blanco	PL	G-24d-1	2x13w	64,35	0,50	0,40
436 52 84	Cromo mate	PL	G-24d-1	2x13w	87,21	0,50	0,40
436 90 84	Titanio	PL	G-24d-1	2x13w	87,21	0,50	0,40
437 01 84	Blanco	PL	G-24d-2	2x18w	64,35	0,50	0,40
437 52 84	Cromo mate	PL	G-24d-2	2x18w	87,21	0,50	0,40
437 90 84	Titanio	PL	G-24d-2	2x18w	87,21	0,50	0,40
438 01 84	Blanco	PL	G-24d-3	2x26w	64,35	0,50	0,40
438 52 84	Cromo mate	PL	G-24d-3	2x26w	87,21	0,50	0,40
438 90 84	Titanio	PL	G-24d-3	2x26w	87,21	0,50	0,40

* Se suministra de manera standar con lámpara 4200° K

Incluye driver y 2 lámpara LED 14,4W

Ref.	Color	Lámpara	Portalámp.	W	€	RAEE lum. lámp.	
438 01 14	Blanco	LED	G-24d-3	2x14,4w	168,80	0,50	0,40
438 52 14	Cromo mate	LED	G-24d-3	2x14,4w	191,73	0,50	0,40
438 90 14	Titanio	LED	G-24d-3	2x14,4w	191,73	0,50	0,40

* Se suministra de manera standar con lámpara 5400° K

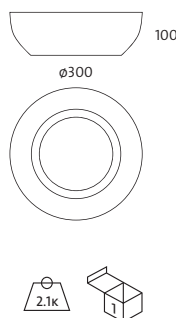

Ref. CTT
Cristal transparente.



Ref. CT
Cristal transparente serigrafiado



Ref. CM
Cristal mate



Ref. CTP
Protector policarbonato.

Ejemplo para componer referencia con opciones

Superf. Bajo consumo 1x9w 3000°K

Ref. 431 90 83 CM

Titanio Cristal mate



Ledi3n PL

Grado de protecci3n IP44 /IP65

- Material:** Aluminio inyectado.
- Optica:** Reflector de aluminio. Incorpora cristal protector que le dota de un IP44. Opcionalmente se puede suministrar con junta para IP65. Se puede suministrar con cristal protector mate (Ref.3093)
- Alimentaci3n:** Equipo incluido. Caja con balasto electr3nico. Opcionalmente se puede suministrar con sistema dom3tico (ver cuadro de opciones). Driver adecuado a l3mpara LED PL de 14,4 watos.
- L3mparas:** L3mparas de bajo consumo tipo PL-C de 13, 18 y 26 watos, l3mparas tipo PLT/E de 32 y 42 watos y l3mparas LED con portal3mparas G-24d-3 de 14,4 watos, recomendables para espacios dom3sticos y comerciales. Para empotrar en falso techo, adaptable a todo tipo de techos modulares y de escayola.
- Instalaci3n:** Blanco, negro, cromo mate y titanio.
- Colores:** Blanco, negro, cromo mate y titanio.

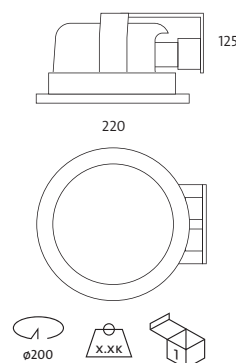

Ledi3n PL 1 l3mpara

Incluye balasto electr3nico y l3mpara PLC-E



Ref.	Color	L3mp. Portal3mp.	W	€	RAEE lum. lamp.
3072 01 13 84	Blanco	PLC-E G24q-1	1x13w	54,14	0,25 0,20
3072 02 13 84	Negro	PLC-E G24q-1	1x13w	60,37	0,25 0,20
3072 52 13 84	Cromo mate	PLC-E G24q-1	1x13w	60,37	0,25 0,20
3072 90 13 84	Titanio	PLC-E G24q-1	1x13w	60,37	0,25 0,20
3072 01 18 84	Blanco	PLC-E G24q-2	1x18w	54,16	0,25 0,20
3072 02 18 84	Negro	PLC-E G24q-2	1x18w	60,39	0,25 0,20
3072 52 18 84	Cromo mate	PLC-E G24q-2	1x18w	60,39	0,25 0,20
3072 90 18 84	Titanio	PLC-E G24q-2	1x18w	60,39	0,25 0,20
3072 01 26 84	Blanco	PLC-E G24q-3	1x26w	54,18	0,25 0,20
3072 02 26 84	Negro	PLC-E G24q-3	1x26w	60,41	0,25 0,20
3072 52 26 84	Cromo mate	PLC-E G24q-3	1x26w	60,41	0,25 0,20
3072 90 26 84	Titanio	PLC-E G24q-3	1x26w	60,41	0,25 0,20

* Se suministra de manera standar con l3mpara 4200° K

Incluye balasto electr3nico y l3mpara PLT-E



Ref.	Color	L3mp. Portal3mp.	W	€	RAEE lum. lamp.
3072 01 32 84	Blanco	PLT/E GX24Q-3	1x32w	102,89	0,50 0,20
3072 02 32 84	Negro	PLT/E GX24Q-3	1x32w	107,53	0,50 0,20
3072 52 32 84	Cromo mate	PLT/E GX24Q-3	1x32w	107,53	0,50 0,20
3072 90 32 84	Titanio	PLT/E GX24Q-3	1x32w	107,53	0,50 0,20
3072 01 42 84	Blanco	PLT/E GX24Q-4	1x42w	102,91	0,50 0,20
3072 02 42 84	Negro	PLT/E GX24Q-4	1x42w	107,55	0,50 0,20
3072 52 42 84	Cromo mate	PLT/E GX24Q-4	1x42w	107,55	0,50 0,20
3072 90 42 84	Titanio	PLT/E GX24Q-4	1x42w	107,55	0,50 0,20

* Se suministra de manera standar con l3mpara 4200° K

Ledi3n PL 2 l3mparas

Incluye balasto electr3nico y l3mpara PLC-E



Ref.	Color	L3mp. Portal3mp.	W	€	RAEE lum. lamp.
3073 01 13 84	Blanco	PLC-E G24q-1	2x13w	66,76	0,25 0,40
3073 02 13 84	Negro	PLC-E G24q-1	2x13w	72,34	0,25 0,40
3073 52 13 84	Cromo mate	PLC-E G24q-1	2x13w	72,34	0,25 0,40
3073 90 13 84	Titanio	PLC-E G24q-1	2x13w	72,34	0,25 0,40
3073 01 18 84	Blanco	PLC-E G24q-2	2x18w	66,76	0,25 0,40
3073 02 18 84	Negro	PLC-E G24q-2	2x18w	72,36	0,25 0,40
3073 52 18 84	Cromo mate	PLC-E G24q-2	2x18w	72,36	0,25 0,40
3073 90 18 84	Titanio	PLC-E G24q-2	2x18w	72,36	0,25 0,40
3073 01 26 84	Blanco	PLC-E G24q-3	2x26w	66,80	0,25 0,40
3073 02 26 84	Negro	PLC-E G24q-3	2x26w	72,38	0,25 0,40
3073 52 26 84	Cromo mate	PLC-E G24q-3	2x26w	72,38	0,25 0,40
3073 90 26 84	Titanio	PLC-E G24q-3	2x26w	72,38	0,25 0,40

* Se suministra de manera standar con l3mpara 4200° K

Incluye balasto electr3nico y l3mparas PLT/E



Ref.	Color	L3mp. Portal3mp.	W	€	RAEE lum. lamp.
3073 01 32 84	Blanco	PLT/E GX24Q-3	2x32w	123,18	0,50 0,40
3073 02 32 84	Negro	PLT/E GX24Q-3	2x32w	130,19	0,50 0,40
3073 52 32 84	Cromo mate	PLT/E GX24Q-3	2x32w	130,19	0,50 0,40
3073 90 32 84	Titanio	PLT/E GX24Q-3	2x32w	130,19	0,50 0,40
3073 01 42 84	Blanco	PLT/E GX24Q-4	2x42w	123,20	0,50 0,40
3073 02 42 84	Negro	PLT/E GX24Q-4	2x42w	130,21	0,50 0,40
3073 52 42 84	Cromo mate	PLT/E GX24Q-4	2x42w	130,21	0,50 0,40
3073 90 42 84	Titanio	PLT/E GX24Q-4	2x42w	130,21	0,50 0,40

* Se suministra de manera standar con l3mpara 4200° K

OPCIONES	Ref. 82	Ref. 83	Ref. 84	Ref. 86
Temperatura de color lámpara	2700°K	3000°K	4200°K	6500°K
PL 9w	•	•	•	
PL 13w	•	•	•	•
PL 18w	•	•	•	•
PL 26w	•	•	•	•
PLT/E 32w	•	•	•	
PLT/E 42w	•	•	•	

Incremento respecto al balasto magnético	1x9/13/18/26w €	1x32/42w €	2x9/13/18/26w €	2x32/42w €
Ref. BR Balasto electrónico regulable 1-10v	85.00	85.00	87.00	87.00
Ref. TD Balasto electrónico Touch and Dim	85.00	85.00	87.00	87.00
Ref. CF Control de flujo lumínico "maestro"	129.00	129.00	136.00	136.00
Ref. FP C. flujo lumínico y presencia "maestro"	275.00	275.00	283.00	283.00
Ref. KE Kit de emergencia	130.00	130.00	130.00	130.00

Incremento por accesorios	€
Ref. 3092 Cristal transparente	3,00
Ref. 3093 Cristal mate	3,10
Ref. IP65 Cristal y junta IP65	22,00
Ref. WL Conector Wieland	16,30

(*) Se aconseja no instalar cristal protector en potencias de 2x32 y 2x42w para una adecuada disipación térmica.

Incremento por lámpara con respecto a la de 26w	1 lámpara	2 lámparas
Ref. LED 83 Lámpara PL LED 14,4w - 3.300°K *	52,00	104,00
Ref. LED 85 Lámpara PL LED 14,4w - 5.500°K *	52,00	104,00

(*) Fabricada con LED Osram Golden Dragon Plus.



Ref. **3092**
Cristal transparente.

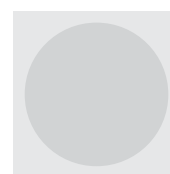

Ref. **3093**
Cristal mate.

Ejemplo para componer referencia con opciones

Diagram illustrating the composition of a reference code with options:

Ref. **3072 01 18 84 BR 3093**

- 3072: Ledión BC
- 01: 18w
- 18: Balasto electrónico regulable
- 84: Blanco
- BR: 4200°K
- 3093: Cristal mate

Miniducto PLT

Grado de protección IP20 / IP43 / IP 54

- Material:** Aro en aluminio y cuerpo en chapa de acero.
- Optica:** Reflector de aluminio. Se puede suministrar con cristal protector transparente serigrafiado (Ref. CT 497) o cristal mate (Ref. CM 497) que le dota de un IP43.
- Alimentación:** Equipo incluido. Caja con balasto electrónico o balasto magnetico para lámparas PLT. Opcionalmente se puede suministrar con balasto electrónico, así como con sistema domótico (ver cuadro de opciones). Driver adecuado a lámpara LED PL de 7,2 watos.
- Lámparas:** Lámparas de bajo consumo tipo PL-T de 13, 18 y 26 watos y lámparas LED con portalámparas G-24d-3 de 7,2 watos, recomendables para espacios domésticos y comerciales.
- Accesorios:** Se puede suministrar con junta (Ref. IP54) que le dota de un IP54.
- Instalación:** Para empotrar en falso techo, adaptable a todo tipo de techos modulares y de escayola.
- Colores:** Blanco, cromo, cromo mate y titanio.
Bajo pedido: 02 negro, 03 dorado, 04 grafito, 33 dorado mate, 55 níquel mate, 57 níquel satinado, 80 satinado.

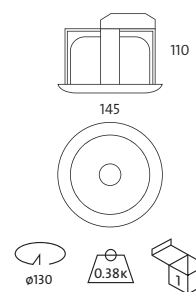

Miniducto PLT

Incluye balasto magnético y lámpara PLT



Ref.	Color	Lámp. Portalámp.	W	€	RAEE lum. lamp.	
1448 01 13 84	Blanco	PLT G24d-1	1x13w	47,38	0,25	0,20
1448 05 13 84	Cromo	PLT G24d-1	1x13w	51,52	0,25	0,20
1448 52 13 84	Cromo mate	PLT G24d-1	1x13w	51,52	0,25	0,20
1448 90 13 84	Titanio	PLT G24d-1	1x13w	51,52	0,25	0,20
1449 01 18 84	Blanco	PLT G24d-2	1x18w	47,40	0,25	0,20
1449 05 18 84	Cromo	PLT G24d-2	1x18w	51,54	0,25	0,20
1449 52 18 84	Cromo mate	PLT G24d-2	1x18w	51,54	0,25	0,20
1449 90 18 84	Titanio	PLT G24d-2	1x18w	51,54	0,25	0,20
1450 01 26 84	Blanco	PLT G24d-3	1x26w	48,45	0,25	0,20
1450 90 26 84	Cromo	PLT G24d-3	1x26w	51,56	0,25	0,20
1450 52 26 84	Cromo mate	PLT G24d-3	1x26w	51,56	0,25	0,20
1450 90 26 84	Titanio	PLT G24d-3	1x26w	51,56	0,25	0,20

* Se suministra de manera standar con lámpara 4200° K

Miniducto PLT

Incluye balasto electrónico y lámpara PLT



Ref.	Color	Lámp. Portalámp.	W	€	RAEE lum. lamp.	
497 01 13 84	Blanco	PLT G24q-1	1x13w	54,59	0,25	0,20
497 05 13 84	Cromo	PLT G24q-1	1x13w	57,88	0,25	0,20
497 52 13 84	Cromo mate	PLT G24q-1	1x13w	57,88	0,25	0,20
497 90 13 84	Titanio	PLT G24q-1	1x13w	57,88	0,25	0,20
497 01 18 84	Blanco	PLT G24q-2	1x18w	54,69	0,25	0,20
497 05 18 84	Cromo	PLT G24q-2	1x18w	57,90	0,25	0,20
497 52 18 84	Cromo mate	PLT G24q-2	1x18w	57,90	0,25	0,20
497 90 18 84	Titanio	PLT G24q-2	1x18w	57,90	0,25	0,20
497 01 26 84	Blanco	PLT G24q-3	1x26w	57,78	0,25	0,20
497 05 26 84	Cromo	PLT G24q-3	1x26w	60,99	0,25	0,20
497 52 26 84	Cromo mate	PLT G24q-3	1x26w	60,99	0,25	0,20
497 90 26 84	Titanio	PLT G24q-3	1x26w	60,99	0,25	0,20

* Se suministra de manera standar con lámpara 4200° K

OPCIONES	Ref. 82	Ref. 83	Ref. 84
Temperatura de color lámpara	2700°K	3000°K	4200°K
PL-T 13W	•	•	•
PL-T 18W	•	•	•
PL-T 26W	•	•	•

Miniducto PL LED 7,2W

Incluye driver y 1 lámpara LED 7,2W



Ref.	Color	Lámpara	Portalámp.	W	€	RAEE lum. lamp.	
497 01 14	Blanco	LED G-24d-3	1x7,2w	98,20	0,50	0,20	
497 02 14	Negro	LED G-24d-3	1x7,2w	99,86	0,50	0,20	
497 52 14	Cromo mate	LED G-24d-3	1x7,2w	99,86	0,50	0,20	
497 90 14	Titanio	LED G-24d-3	1x7,2w	99,86	0,50	0,20	

* Se suministra de manera standar con lámpara 5400° K

OPCIONES PL LED	Ref. 83	Ref. 85
IRC / Temperatura de color	3300K°	5400°K
PL LED 7,2w	•	•

(*) Fabricada con LED Osram Golden Dragon Plus.



Incremento respecto al balasto magnético		1x13/18/26w
		€
Ref. AF	Alto factor	2.90
Ref. BR	Balasto electrónico regulable 1-10v	85.00
Ref. TD	Balasto electrónico Touch and Dim	85.00
Ref. CF	Control de flujo lumínico "maestro"	129.00
Ref. FP	C. flujo lumínico y presencia "maestro"	275.00
Ref. KE	Kit de emergencia	130.00

Incremento por accesorios		€
Ref. CT497	Cristal protector transparente serigrafiado	1,95
Ref. CM497	Cristal protector mate	1,95
Ref. 54 497	Cristal y junta para IP54	11,00
Ref. WL	Conector Wieland	16,30

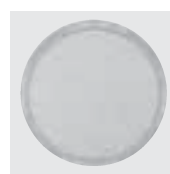

Ref. **CT 497**
Cristal transp. serigrafiado.

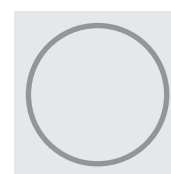

Ref. **54 497**
Junta para IP54 miniducto.

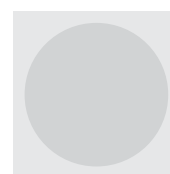

Ref. **CM 497**
Cristal mate.

Ejemplo para componer referencia con opciones

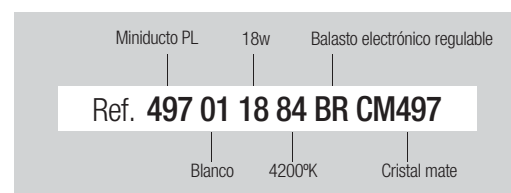

Ducto Medium

Grado de protección IP20 / IP43

- Material:** Inyección de zamak con recubrimiento de pintura al horno.
- Optica:** Reflector de aluminio espejo. Se puede suministrar con cristal protector transparente serigrafiado (Ref. CTDM) o cristal mate (Ref. CMDM) que le dota de un IP43.
- Alimentación:** Todos los modelos incluyen equipos adecuados al tipo de lámpara y potencia a usar. Caja con balasto magnético para lámparas PL. Opcionalmente se puede suministrar con balasto electrónico, así como con sistema domótico (ver cuadro de opciones). Driver adecuado a lámpara LED PL de 14,4 wátios.
- Lámparas:** Lámparas de bajo consumo tipo PL de 13 a 26 wátios y lámparas LED con portalámparas G-24d-3 de 14,4 wátios recomendables para espacios domésticos y comerciales.
- Instalación:** Para empotrar en falso techo, adaptable a todo tipo de techos modulares y de escayola.
- Colores:** Blanco, dorado, cromo, cromo mate y titanio.
Bajo pedido: 55 níquel mate, 57 níquel satinado.

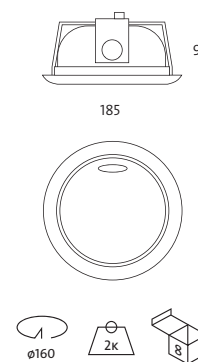

Ducto Medium 1 lámpara

Incluye caja con balasto magnético y lámpara PL-T

Ref.	Color	Lámp.	Portalámp.	W	€	RAEE lum. lámp.	
014 01 13 84	Blanco	PL-T	G24d-1	1x13w	44,41	0,25	0,20
014 03 13 84	Dorado	PL-T	G24d-1	1x13w	49,56	0,25	0,20
014 05 13 84	Cromo	PL-T	G24d-1	1x13w	49,56	0,25	0,20
014 52 13 84	Cromo mate	PL-T	G24d-1	1x13w	49,56	0,25	0,20
014 90 13 84	Titanio	PL-T	G24d-1	1x13w	49,56	0,25	0,20
014 01 18 84	Blanco	PL-T	G24d-2	1x18w	44,42	0,25	0,20
014 03 18 84	Dorado	PL-T	G24d-2	1x18w	49,57	0,25	0,20
014 05 18 84	Cromo	PL-T	G24d-2	1x18w	49,57	0,25	0,20
014 52 18 84	Cromo mate	PL-T	G24d-2	1x18w	49,57	0,25	0,20
014 90 18 84	Titanio	PL-T	G24d-2	1x18w	49,57	0,25	0,20
014 01 26 84	Blanco	PL-T	G24d-3	1x26w	44,43	0,25	0,20
014 03 26 84	Dorado	PL-T	G24d-3	1x26w	49,58	0,25	0,20
014 05 26 84	Cromo	PL-T	G24d-3	1x26w	49,58	0,25	0,20
014 52 26 84	Cromo mate	PL-T	G24d-3	1x26w	49,58	0,25	0,20
014 90 26 84	Titanio	PL-T	G24d-3	1x26w	49,58	0,25	0,20

* Se suministra de manera standar con lámpara 4200° K

Ducto Medium 2 lámparas

Incluye caja con balasto magnético y lámparas PL-T

Ref.	Color	Lámp.	Portalámp.	W	€	RAEE lum. lámp.	
015 01 13 84	Blanco	PL-T	G24d-1	2x13w	50,88	0,25	0,40
015 03 13 84	Dorado	PL-T	G24d-1	2x13w	57,06	0,25	0,40
015 05 13 84	Cromo	PL-T	G24d-1	2x13w	57,06	0,25	0,40
015 52 13 84	Cromo mate	PL-T	G24d-1	2x13w	57,06	0,25	0,40
015 90 13 84	Titanio	PL-T	G24d-1	2x13w	57,06	0,25	0,40
015 01 18 84	Blanco	PL-T	G24d-2	2x18w	50,89	0,25	0,40
015 03 18 84	Dorado	PL-T	G24d-2	2x18w	57,07	0,25	0,40
015 05 18 84	Cromo	PL-T	G24d-2	2x18w	57,07	0,25	0,40
015 52 18 84	Cromo mate	PL-T	G24d-2	2x18w	57,07	0,25	0,40
015 90 18 84	Titanio	PL-T	G24d-2	2x18w	57,07	0,25	0,40
015 01 26 84	Blanco	PL-T	G24d-3	2x26w	50,90	0,25	0,40
015 03 26 84	Dorado	PL-T	G24d-3	2x26w	57,08	0,25	0,40
015 05 26 84	Cromo	PL-T	G24d-3	2x26w	57,08	0,25	0,40
015 52 26 84	Cromo mate	PL-T	G24d-3	2x26w	57,08	0,25	0,40
015 90 26 84	Titanio	PL-T	G24d-3	2x26w	57,08	0,25	0,40

* Se suministra de manera standar con lámpara 4200° K



OPCIONES	Ref. 82	Ref. 83	Ref. 84
Temperatura de color lámpara	2700°K	3000°K	4200°K
PL-T 13W	•	•	•
PL-T 18W	•	•	•
PL-T 26W	•	•	•

Incremento respecto al balasto magnético		1x13/18/26w	2x13/18/26w
		€	€
Ref. AF	Alto factor	2.90	2.90
Ref. BE	Balasto electrónico	19.00	24.00
Ref. BR	Balasto electrónico regulable 1-10v	85.00	87.00
Ref. TD	Balasto electrónico Touch and Dim	85.00	87.00
Ref. CF	Control de flujo lumínico "maestro"	129.00	136.00
Ref. FP	C. flujo lumínico y presencia "maestro"	275.00	283.00
Ref. KE	Kit de emergencia	130.00	130.00

Incremento por accesorios		€
Ref. CTDM	Cristal transparente serigrafiado	4,12
Ref. CMDM	Cristal mate	4,22
Ref. IP54	Cristal y junta para IP54	11,00
Ref. WL	Conector Wieland	16,30

Incremento por lámpara con respecto a la de 26w		1 lámpara	2 lámparas
Ref. LED 83	Lámpara PL LED 14,4w - 3.300°K *	52,00	104,00
Ref. LED 85	Lámpara PL LED 14,4w - 5.500°K *	52,00	104,00

(*) Fabricada con LED Osram Golden Dragon Plus.

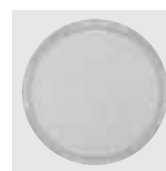

Ref. CTDM
Cristal transp. serigrafiado.

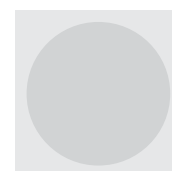

Ref. CMDM
Cristal mate.

Ejemplo para componer referencia con opciones

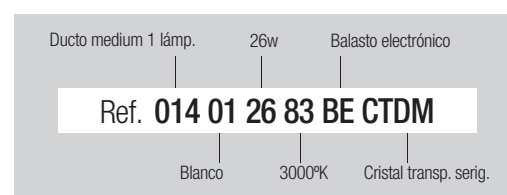

Ducto PL

Grado de protección IP20 / IP43

- Material:** Inyección de zamak con recubrimiento de pintura al horno.
- Optica:** Reflector de aluminio alto brillo. Se puede suministrar con cristal protector totalmente transparente (Ref. CTT), transparente serigrafiado (Ref. CT), cristal mate (Ref. CM) o protector de policarbonato (Ref. CTP) que le dota de un IP43. Opcionalmente se puede suministrar con junta para IP54.
- Alimentación:** Todos los modelos incluyen equipos magnéticos adecuados al tipo de lámpara y potencia a usar. Caja con balasto magnético para PL de 9 a 26 watos. Opcionalmente se puede suministrar con balasto electrónico, así como con sistema domótico (ver cuadro de opciones). Driver adecuado a lámpara LED PL de 14,4 watos.
- Lámparas:** Lámparas de bajo consumo tipo PL de 9 a 26 watos y lámparas LED con portalámparas G-24d-3 de 14,4 watos, recomendables para espacios domésticos y comerciales.
- Instalación:** Para empotrar en falso techo, adaptable a todo tipo de techos modulares y de escayola.
- Colores:** Blanco, negro, dorado, cromo, cromo mate y titanio.
Bajo pedido: 04 grafito, 55 níquel mate, 57 níquel satinado.



Ducto - 1 lámpara

Incluye caja con balasto magnético y lámpara PL

Ref.	Color	Lámp.	Portalámp.	W	€	RAEE lum. lámp.	
494 01 09 84	Blanco	PL	G23	1x9w	32,49	0,50	0,20
494 02 09 84	Negro	PL	G23	1x9w	38,81	0,50	0,20
494 03 09 84	Dorado	PL	G23	1x9w	38,81	0,50	0,20
494 05 09 84	Cromo	PL	G23	1x9w	38,81	0,50	0,20
494 52 09 84	Cromo mate	PL	G23	1x9w	38,81	0,50	0,20
494 90 09 84	Titanio	PL	G23	1x9w	38,81	0,50	0,20
494 01 13 84	Blanco	PL	G24d-1	1x13w	32,51	0,50	0,20
494 02 13 84	Negro	PL	G24d-1	1x13w	38,83	0,50	0,20
494 03 13 84	Dorado	PL	G24d-1	1x13w	38,83	0,50	0,20
494 05 13 84	Cromo	PL	G24d-1	1x13w	38,83	0,50	0,20
494 52 13 84	Cromo mate	PL	G24d-1	1x13w	38,83	0,50	0,20
494 90 13 84	Titanio	PL	G24d-1	1x13w	38,83	0,50	0,20
494 01 18 84	Blanco	PL	G24d-2	1x18w	32,53	0,50	0,20
494 02 18 84	Negro	PL	G24d-2	1x18w	38,85	0,50	0,20
494 03 18 84	Dorado	PL	G24d-2	1x18w	38,85	0,50	0,20
494 05 18 84	Cromo	PL	G24d-2	1x18w	38,85	0,50	0,20
494 52 18 84	Cromo mate	PL	G24d-2	1x18w	38,85	0,50	0,20
494 90 18 84	Titanio	PL	G24d-2	1x18w	38,85	0,50	0,20
494 01 26 84	Blanco	PL	G24d-3	1x26w	32,55	0,50	0,20
494 02 26 84	Negro	PL	G24d-3	1x26w	38,87	0,50	0,20
494 03 26 84	Dorado	PL	G24d-3	1x26w	38,87	0,50	0,20
494 05 26 84	Cromo	PL	G24d-3	1x26w	38,87	0,50	0,20
494 52 26 84	Cromo mate	PL	G24d-3	1x26w	38,87	0,50	0,20
494 90 26 84	Titanio	PL	G24d-3	1x26w	38,87	0,50	0,20

* Se suministra de manera standar con lámpara 4200° K

Ducto - 2 lámparas

Incluye caja con balasto magnético y lámpara PL

Ref.	Color	Lámp.	Portalámp.	W	€	RAEE lum. lámp.	
495 01 09 84	Blanco	PL	G23	2x9w	39,03	0,50	0,40
495 02 09 84	Negro	PL	G23	2x9w	45,25	0,50	0,40
495 03 09 84	Dorado	PL	G23	2x9w	45,25	0,50	0,40
495 05 09 84	Cromo	PL	G23	2x9w	45,25	0,50	0,40
495 52 09 84	Cromo mate	PL	G23	2x9w	45,25	0,50	0,40
495 90 09 84	Titanio	PL	G23	2x9w	45,25	0,50	0,40
495 01 13 84	Blanco	PL	G24d-1	2x13w	39,05	0,50	0,40
495 02 13 84	Negro	PL	G24d-1	2x13w	45,27	0,50	0,40
495 03 13 84	Dorado	PL	G24d-1	2x13w	45,27	0,50	0,40
495 05 13 84	Cromo	PL	G24d-1	2x13w	45,27	0,50	0,40
495 52 13 84	Cromo mate	PL	G24d-1	2x13w	45,27	0,50	0,40
495 90 13 84	Titanio	PL	G24d-1	2x13w	45,27	0,50	0,40
495 01 18 84	Blanco	PL	G24d-2	2x18w	39,07	0,50	0,40
495 02 18 84	Negro	PL	G24d-2	2x18w	45,29	0,50	0,40
495 03 18 84	Dorado	PL	G24d-2	2x18w	45,29	0,50	0,40
495 05 18 84	Cromo	PL	G24d-2	2x18w	45,29	0,50	0,40
495 52 18 84	Cromo mate	PL	G24d-2	2x18w	45,29	0,50	0,40
495 90 18 84	Titanio	PL	G24d-2	2x18w	45,29	0,50	0,40
495 01 26 84	Blanco	PL	G24d-3	2x26w	39,09	0,50	0,40
495 02 26 84	Negro	PL	G24d-3	2x26w	45,32	0,50	0,40
495 03 26 84	Dorado	PL	G24d-3	2x26w	45,32	0,50	0,40
495 05 26 84	Cromo	PL	G24d-3	2x26w	45,32	0,50	0,40
495 52 26 84	Cromo mate	PL	G24d-3	2x26w	45,32	0,50	0,40
495 90 26 84	Titanio	PL	G24d-3	2x26w	45,32	0,50	0,40

* Se suministra de manera standar con lámpara 4200° K

Ducto PL

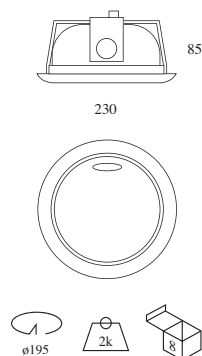

Ref. **CTT**
Cristal transparente.



Ref. **CM 494**
Cristal mate.

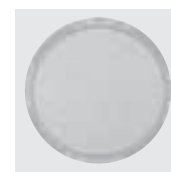

Ref. **CT 494**
Cristal transp. serigrafiado.



Ref. **CTP**
Protector policarbonato.

OPCIONES	Ref. 82	Ref. 83	Ref. 84	Ref. 86
Temperatura de color lámpara	2700°K	3000°K	4200°K	6500°K
PL 9w	•	•	•	
PL 13w	•	•	•	•
PL 18w	•	•	•	•
PL 26w	•	•	•	•

Incremento respecto al balasto magnético		1x9/13/18/26w €	2x9/13/18/26w €
Ref. AF	Alto factor	2,90	2,90
Ref. BE	Balasto electrónico	19,00	24,00
Ref. BR	Balasto electrónico regulable 1-10v	85,00	87,00
Ref. TD	Balasto electrónico Touch and Dim	85,00	87,00
Ref. CF	Control de flujo lumínico "maestro"	129,00	136,00
Ref. FP	C. flujo lumínico y presencia "maestro"	275,00	283,00
Ref. KE	Kit de emergencia	130,00	130,00

Incremento por accesorios		€
Ref. CT 494	Cristal transparente serigrafiado	4,36
Ref. CM 494	Cristal mate	4,57
Ref. CTT	Cristal transparente	4,36
Ref. CTP	Protector policarbonato	11,90
Ref. 54	Cristal y junta para IP54	11,00
Ref. WL	Conector Wieland	16,30

Incremento por lámpara con respecto a la de 26w		1 lámpara	2 lámparas
Ref. LED 83	Lámpara PL LED 14,4w - 3.300°K *	52,00	104,00
Ref. LED 85	Lámpara PL LED 14,4w - 5.500°K *	52,00	104,00

(*) Fabricada con LED Osram Golden Dragon Plus.

Ejemplo para componer referencia con opciones

Ducto PL 2 lámp.	18w	Control de flujo
Ref. 495 01 18 84 CF CTP		
Blanco	4200°K	Protec. policarbonato

Supraducto

Grado de protección IP20 / IP43

- Material:** Inyección de zamak con recubrimiento de pintura al horno.
- Optica:** Reflector de aluminio facetado. Se puede suministrar con cristal protector totalmente transparente (Ref. CTT), transparente serigrafiado (Ref. CT 494), cristal mate (Ref. CM 494), protector de policarbonato (Ref. CTP) que le dota de un IP43 o con accesorio darklight.
- Alimentación:** Todos los modelos incluyen equipos electrónicos adecuados al tipo de lámpara y potencia a usar. Caja con balasto magnético para PL de 9 a 26 watos. Balasto electrónico para PLT/E de 32 y 42 watos y PLR-ECO de 14 y 17 watos. Todos los modelos de la serie se pueden suministrar con sistemas domóticos (ver cuadro de opciones). Driver adecuado a lámpara LED PL de 14,4 watos.
- Lámparas:** Lámparas de bajo consumo tipo PL de 9 a 26 watos, PLR-ECO de 14 y 17 watos y PLT/E de 32 y 42 watos y lámparas LED con portalámparas G-24d-3 de 14,4 watos, recomendables para espacios domésticos y comerciales.
- Instalación:** Para empotrar en falso techo, adaptable a todo tipo de techos modulares y de escayola.
- Opciones:** Disponible con portalámparas E-27.
- Colores:** Blanco, cromo, cromo mate y titanio. Bajo pedido: 02 negro, 03 dorado, 33 dorado mate, 55 níquel mate, 57 níquel, 80 satinado.

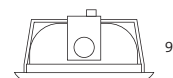

230

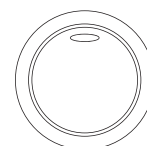

Supraducto PL PLR PLT/E - 1 lámpara

Incluye caja con balasto magnético y lámpara PL

Ref.	Color	Lámp. Portalámp.	W	€	RAEE lum. lamp.	
443 01 09 84	Blanco	PL G23	1x9w	40,04	0,50	0,20
443 05 09 84	Cromo	PL G23	1x9w	46,02	0,50	0,20
443 52 09 84	Cromo mate	PL G23	1x9w	46,02	0,50	0,20
443 90 09 84	Titanio	PL G23	1x9w	46,02	0,50	0,20
443 01 13 84	Blanco	PL G24d-1	1x13w	40,06	0,50	0,20
443 05 13 84	Cromo	PL G24d-1	1x13w	46,04	0,50	0,20
443 52 13 84	Cromo mate	PL G24d-1	1x13w	46,04	0,50	0,20
443 90 13 84	Titanio	PL G24d-1	1x13w	46,04	0,50	0,20
443 01 18 84	Blanco	PL G24d-2	1x18w	40,08	0,50	0,20
443 05 18 84	Cromo	PL G24d-2	1x18w	46,06	0,50	0,20
443 52 18 84	Cromo mate	PL G24d-2	1x18w	46,06	0,50	0,20
443 90 18 84	Titanio	PL G24d-2	1x18w	46,06	0,50	0,20
443 01 26 84	Blanco	PL G24d-3	1x26w	40,10	0,50	0,20
443 05 26 84	Cromo	PL G24d-3	1x26w	46,08	0,50	0,20
443 52 26 84	Cromo mate	PL G24d-3	1x26w	46,08	0,50	0,20
443 90 26 84	Titanio	PL G24d-3	1x26w	46,08	0,50	0,20

* Se suministra de manera standar con lámpara 4200° K

Incluye balasto electrónico y lámpara PLR-ECO

Ref.	Color	Lámp. Portalámp.	W	€	RAEE lum. lamp.	
443 01 14 84	Blanco	PLR GR14q-1	1x14w	82,92	0,50	0,20
443 05 14 84	Cromo	PLR GR14q-1	1x14w	88,96	0,50	0,20
443 52 14 84	Cromo mate	PLR GR14q-1	1x14w	88,96	0,50	0,20
443 90 14 84	Titanio	PLR GR14q-1	1x14w	88,96	0,50	0,20
443 01 17 84	Blanco	PLR GR14q-1	1x17w	82,94	0,50	0,20
443 05 17 84	Cromo	PLR GR14q-1	1x17w	88,98	0,50	0,20
443 52 17 84	Cromo mate	PLR GR14q-1	1x17w	88,98	0,50	0,20
443 90 17 84	Titanio	PLR GR14q-1	1x17w	88,98	0,50	0,20

* Se suministra de manera standar con lámpara 4200° K

Incluye balasto electrónico y lámpara PLT/E

Ref.	Color	Lámp. Portalámp.	W	€	RAEE lum. lamp.	
443 01 32 84	Blanco	PLT/E GX24Q-3	1x32w	84,07	0,50	0,20
443 05 32 84	Cromo	PLT/E GX24Q-3	1x32w	90,09	0,50	0,20
443 52 32 84	Cromo mate	PLT/E GX24Q-3	1x32w	90,09	0,50	0,20
443 90 32 84	Titanio	PLT/E GX24Q-3	1x32w	90,09	0,50	0,20
443 01 42 84	Blanco	PLT/E GX24Q-4	1x42w	84,09	0,50	0,20
443 05 42 84	Cromo	PLT/E GX24Q-4	1x42w	90,11	0,50	0,20
443 52 42 84	Cromo mate	PLT/E GX24Q-4	1x42w	90,11	0,50	0,20
443 90 42 84	Titanio	PLT/E GX24Q-4	1x42w	90,11	0,50	0,20

* Se suministra de manera standar con lámpara 4200° K

Supraducto PL PLR PLT/E - 2 lámparas

Incluye caja con balasto magnético y lámparas PL

Ref.	Color	Lámp. Portalámp.	W	€	RAEE lum. lamp.	
444 01 09 84	Blanco	PL G23	2x9w	46,16	0,50	0,40
444 05 09 84	Cromo	PL G23	2x9w	52,46	0,50	0,40
444 52 09 84	Cromo mate	PL G23	2x9w	52,46	0,50	0,40
444 90 09 84	Titanio	PL G23	2x9w	52,46	0,50	0,40
444 01 13 84	Blanco	PL G24d-1	2x13w	46,18	0,50	0,40
444 05 13 84	Cromo	PL G24d-1	2x13w	52,48	0,50	0,40
444 52 13 84	Cromo mate	PL G24d-1	2x13w	52,48	0,50	0,40
444 90 13 84	Titanio	PL G24d-1	2x13w	52,48	0,50	0,40
444 01 18 84	Blanco	PL G24d-2	2x18w	46,20	0,50	0,40
444 05 18 84	Cromo	PL G24d-2	2x18w	52,50	0,50	0,40
444 52 18 84	Cromo mate	PL G24d-2	2x18w	52,50	0,50	0,40
444 90 18 84	Titanio	PL G24d-2	2x18w	52,50	0,50	0,40
444 01 26 84	Blanco	PL G24d-3	2x26w	46,22	0,50	0,40
444 05 26 84	Cromo	PL G24d-3	2x26w	52,53	0,50	0,40
444 52 26 84	Cromo mate	PL G24d-3	2x26w	52,53	0,50	0,40
444 90 26 84	Titanio	PL G24d-3	2x26w	52,53	0,50	0,40

* Se suministra de manera standar con lámpara 4200° K

Incluye balasto electrónico y lámparas PLR-ECO

Ref.	Color	Lámp. Portalámp.	W	€	RAEE lum. lamp.	
444 01 14 84	Blanco	PLR GR14q-1	2x14w	100,26	0,50	0,40
444 05 14 84	Cromo	PLR GR14q-1	2x14w	107,18	0,50	0,40
444 52 14 84	Cromo mate	PLR GR14q-1	2x14w	107,18	0,50	0,40
444 90 14 84	Titanio	PLR GR14q-1	2x14w	107,18	0,50	0,40
444 01 17 84	Blanco	PLR GR14q-1	2x17w	100,28	0,50	0,40
444 05 17 84	Cromo	PLR GR14q-1	2x17w	107,20	0,50	0,40
444 52 17 84	Cromo mate	PLR GR14q-1	2x17w	107,20	0,50	0,40
444 90 17 84	Titanio	PLR GR14q-1	2x17w	107,20	0,50	0,40

* Se suministra de manera standar con lámpara 4200° K

Incluye balasto electrónico y lámparas PLT/E

Ref.	Color	Lámp. Portalámp.	W	€	RAEE lum. lamp.	
444 01 32 84	Blanco	PLT/E GX24Q-3	2x32w	102,56	0,50	0,40
444 05 32 84	Cromo	PLT/E GX24Q-3	2x32w	109,48	0,50	0,40
444 52 32 84	Cromo mate	PLT/E GX24Q-3	2x32w	109,48	0,50	0,40
444 90 32 84	Titanio	PLT/E GX24Q-3	2x32w	109,48	0,50	0,40
444 01 42 84	Blanco	PLT/E GX24Q-4	2x42w	102,58	0,50	0,40
444 05 42 84	Cromo	PLT/E GX24Q-4	2x42w	109,50	0,50	0,40
444 52 42 84	Cromo mate	PLT/E GX24Q-4	2x42w	109,50	0,50	0,40
444 90 42 84	Titanio	PLT/E GX24Q-4	2x42w	109,50	0,50	0,40

* Se suministra de manera standar con lámpara 4200° K

Suprducto E-27 - 1 lámpara

Incluye portalámparas para 1 lámpara E-27

Ref.	Color	Lámp.	Portalámp.	W	€	RAEE lum.
E-27 443 01 27	Blanco	-	E-27	-	26,65	0,50
443 05 27	Cromo	-	E-27	-	32,63	0,50
443 52 27	Cromo mate	-	E-27	-	32,63	0,50
443 90 27	Titanio	-	E-27	-	32,63	0,50

Suprducto E-27 - 2 lámparas

Incluye portalámparas para 2 lámparas E-27

Ref.	Color	Lámp.	Portalámp.	W	€	RAEE lum.
E-27 444 01 27	Blanco	-	E-27	-	31,24	0,50
444 05 27	Cromo	-	E-27	-	37,22	0,50
444 52 27	Cromo mate	-	E-27	-	37,22	0,50
444 90 27	Titanio	-	E-27	-	37,22	0,50

OPCIONES	Ref. 82	Ref. 83	Ref. 84	Ref. 86
Temperatura de color lámpara	2700°K	3000°K	4200°K	6500°K
PL 9w	•	•	•	
PL 13w	•	•	•	•
PLR-ECO 14w		•	•	
PLR-ECO 17w		•	•	
PL 18w	•	•	•	•
PL 26w	•	•	•	•
PLT/E 32w	•	•	•	•
PLT/E 42w	•	•	•	

	1x9/13/18/26w	1x14/17/32/42w	2x9/13/18/26w	2x14/17/32/42w
<i>Incremento respecto al balasto magnético</i>	€	€	€	€
Ref. AF Alto factor	2.90	-	2.90	-
Ref. BE Balasto electrónico	19.00	-	24.00	-
Ref. BR Balasto electrónico regulable 1-10v	85.00	85.00	87.00	87.00
Ref. TD Balasto electrónico Touch and Dim	85.00	85.00	87.00	87.00
Ref. CF Control de flujo lumínico "maestro"	129.00	129.00	136.00	136.00
Ref. FP C. flujo lumínico y presencia "maestro"	275.00	275.00	283.00	283.00
Ref. KE Kit de emergencia	130.00	130.00	130.00	130.00

	€
<i>Incremento por accesorios</i>	
Ref. CT 494 Cristal transparente serigráfico	4,36
Ref. CM 494 Cristal mate	4,57
Ref. CTT Cristal totalmente transparente	4,36
Ref. CTP Protector policarbonato	11,90
Ref. 1008S Darklight Suprducto	18,90
Ref. WL Conector Wieland	16,30

(*) Se aconseja no instalar cristal protector en potencias de 2x32 y 2x42w para una adecuada disipación térmica.

	1 lámpara	2 lámparas
<i>Incremento por lámpara con respecto a la de 26w</i>		
Ref. LED 83 Lámpara PL LED 14,4w - 3.300°K *	52,00	104,00
Ref. LED 85 Lámpara PL LED 14,4w - 5.500°K *	52,00	104,00

(*) Fabricada con LED Osram Golden Dragon Plus.



Ref. **CTT**
Cristal transparente.

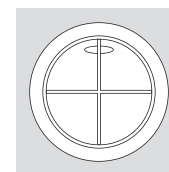

Ref. **1008S**
Darklight Suprducto

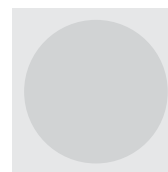

Ref. **CM 494**
Cristal mate.

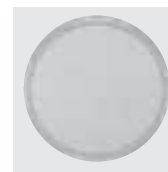

Ref. **CT 494**
Cristal transp. serigráfico.



Ref. **CTP**
Protector policarbonato.

Ejemplo para componer referencia con opciones

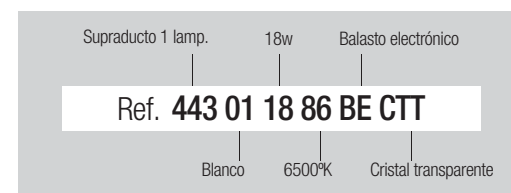

Efici

Grado de protección IP20 / IP44

- Material:** Fabricado íntegramente en policarbonato.
- Óptica:** Reflector de policarbonato optimizado con software de simulación de rendimiento lumínico. Se puede suministrar con darklight (Ref. 1008), cristal protector transparente (Ref. CTF) o cristal mate (Ref. CMF) que le dota de un IP43.
- Alimentación:** Incluye balasto electrónico para una o dos lámparas. Se puede suministrar con sistemas domóticos (ver cuadro de opciones). Driver adecuado a lámpara LED PL de 14,4 watos.
- Lámparas:** Lámparas de bajo consumo tipo PL de 13 y 26 watos, lámparas PLR-ECO de 14 y 17 watos y lámparas PLT/E de 32 y 42 watos y lámparas LED con portalámparas G-24d-3 de 14,4 watos, recomendables para espacios domésticos y comerciales.
- Instalación:** Para empotrar en falso techo, adaptable a todo tipo de techos modulares y de escayola.
- Colores:** Blanco negro y cromo mate.



Efici - 1 lámpara

Incluye balasto electrónico y lámpara PL.

Ref.	Color	Lámp. Portalámp.	W	€	RAEE lum. lamp.	
404 01 13 84	Blanco	PL G24q-1	1x13w	77,76	0,50	0,20
404 02 13 84	Negro	PL G24q-1	1x13w	80,87	0,50	0,20
404 52 13 84	Cromo mate	PL G24q-1	1x13w	80,87	0,50	0,20
404 01 18 84	Blanco	PL G24q-2	1x18w	77,77	0,50	0,20
404 02 18 84	Negro	PL G24q-2	1x18w	80,89	0,50	0,20
404 52 18 84	Cromo mate	PL G24q-2	1x18w	80,89	0,50	0,20
404 01 26 84	Blanco	PL G24q-3	1x26w	77,78	0,50	0,20
404 02 26 84	Negro	PL G24q-3	1x26w	80,90	0,50	0,20
404 52 26 84	Cromo mate	PL G24q-3	1x26w	80,90	0,50	0,20

* Se suministra de manera standar con lámpara 4200° K

Incluye balasto electrónico y lámpara PLR-ECO

Ref.	Color	Lámp. Portalámp.	W	€	RAEE lum. lamp.	
404 01 14 84	Blanco	PLR GR14q-1	1x14w	82,79	0,50	0,20
404 02 14 84	Negro	PLR GR14q-1	1x14w	85,88	0,50	0,20
404 52 14 84	Cromo mate	PLR GR14q-1	1x14w	85,88	0,50	0,20
404 01 17 84	Blanco	PLR GR14q-1	1x17w	82,80	0,50	0,20
404 02 17 84	Negro	PLR GR14q-1	1x17w	85,89	0,50	0,20
404 52 17 84	Cromo mate	PLR GR14q-1	1x17w	85,89	0,50	0,20

* Se suministra de manera standar con lámpara 4200° K

Incluye balasto electrónico y lámpara PLT/E.

Ref.	Color	Lámp. Portalámp.	W	€	RAEE lum. lamp.	
404 01 32 84	Blanco	PLT/E GX24Q-3	1x32w	83,94	0,50	0,20
404 02 32 84	Negro	PLT/E GX24Q-3	1x32w	87,03	0,50	0,20
404 52 32 84	Cromo mate	PLT/E GX24Q-3	1x32w	87,03	0,50	0,20
404 01 42 84	Blanco	PLT/E GX24Q-4	1x42w	83,95	0,50	0,20
404 02 42 84	Negro	PLT/E GX24Q-4	1x42w	87,04	0,50	0,20
404 52 42 84	Cromo mate	PLT/E GX24Q-4	1x42w	87,04	0,50	0,20

* Se suministra de manera standar con lámpara 4200° K

Efici PL LED - 1 lámpara

Incluye driver y 1 lámpara LED 14,4W

Ref.	Color	Lámpara Portalámp.	W	€	RAEE lum. lamp.	
404 01 144	Blanco	LED G-24d-3	1x14,4w	129,70	0,50	0,20
404 02 144	Negro	LED G-24d-3	1x14,4w	132,90	0,50	0,20
404 52 144	Cromo mate	LED G-24d-3	1x14,4w	132,90	0,50	0,20

* Se suministra de manera standar con lámpara 5400° K



Efici - 2 lámparas

Incluye balasto electrónico y lámparas PL.

Ref.	Color	Lámp. Portalámp.	W	€	RAEE lum. lamp.	
405 01 13 84	Blanco	PL G24q-1	2x13w	88,42	0,50	0,40
405 02 13 84	Negro	PL G24q-1	2x13w	91,56	0,50	0,40
405 52 13 84	Cromo mate	PL G24q-1	2x13w	91,56	0,50	0,40
405 01 18 84	Blanco	PL G24q-2	2x18w	88,43	0,50	0,40
405 02 18 84	Negro	PL G24q-2	2x18w	91,57	0,50	0,40
405 52 18 84	Cromo mate	PL G24q-2	2x18w	91,57	0,50	0,40
405 01 26 84	Blanco	PL G24q-3	2x26w	88,44	0,50	0,40
405 02 26 84	Negro	PL G24q-3	2x26w	91,58	0,50	0,40
405 52 26 84	Cromo mate	PL G24q-3	2x26w	91,58	0,50	0,40

* Se suministra de manera standar con lámpara 4200° K

Incluye balasto electrónico y lámparas PLR-ECO

Ref.	Color	Lámp. Portalámp.	W	€	RAEE lum. lamp.	
405 01 14 84	Blanco	PLR GR14q-1	2x14w	92,96	0,50	0,40
405 02 14 84	Negro	PLR GR14q-1	2x14w	95,89	0,50	0,40
405 52 14 84	Cromo mate	PLR GR14q-1	2x14w	95,89	0,50	0,40
405 01 17 84	Blanco	PLR GR14q-1	2x17w	92,97	0,50	0,40
405 02 17 84	Negro	PLR GR14q-1	2x17w	95,90	0,50	0,40
405 52 17 84	Cromo mate	PLR GR14q-1	2x17w	95,90	0,50	0,40

* Se suministra de manera standar con lámpara 4200° K

Incluye balasto electrónico y lámparas PLT/E.

Ref.	Color	Lámp. Portalámp.	W	€	RAEE lum. lamp.	
405 01 32 84	Blanco	PLT/E GX24Q-3	2x32w	95,27	0,50	0,40
405 02 32 84	Negro	PLT/E GX24Q-3	2x32w	98,38	0,50	0,40
405 52 32 84	Cromo mate	PLT/E GX24Q-3	2x32w	98,38	0,50	0,40
405 01 42 84	Blanco	PLT/E GX24Q-4	2x42w	95,28	0,50	0,40
405 02 42 84	Negro	PLT/E GX24Q-4	2x42w	98,39	0,50	0,40
405 52 42 84	Cromo mate	PLT/E GX24Q-4	2x42w	98,39	0,50	0,40

* Se suministra de manera standar con lámpara 4200° K

Efici PL LED - 2 lámparas

Incluye driver y 2 lámparas LED 14,4W

Ref.	Color	Lámpara Portalámp.	W	€	RAEE lum. lamp.	
405 01 144	Blanco	LED G-24d-3	2x14,4w	192,60	0,50	0,40
405 02 144	Negro	LED G-24d-3	2x14,4w	195,58	0,50	0,40
405 52 144	Cromo mate	LED G-24d-3	2x14,4w	195,58	0,50	0,40

* Se suministra de manera standar con lámpara 5400° K





OPCIONES	Ref. 82	Ref. 83	Ref. 84	Ref. 86
Temperatura de color lámpara	2700°K	3000°K	4200°K	6500°K
PL 13w	•	•	•	•
PLR-ECO 14w		•	•	
PLR-ECO 17w		•	•	
PL 18w	•	•	•	•
PL 26w	•	•	•	•
PLT/E 32w	•	•	•	
PLT/E 42w	•	•	•	

OPCIONES PL LED	Ref. 83	Ref. 85
IRC / Temperatura de color	3300K°	5400°K
PL LED 14,4w	•	•

(*) Fabricada con LED Osram Golden Dragon Plus.

	1x13/14/17/18/26w	1x32/42w	2x13/14/17/18/26w	2x32/42w
Incremento respecto al balasto electrónico	€	€	€	€
Ref. BR Balasto electrónico regulable 1-10v	85.00	85.00	87.00	87.00
Ref. TD Balasto electrónico Touch and Dim	85.00	85.00	87.00	87.00
Ref. CF Control de flujo lumínico "maestro"	129.00	129.00	136.00	136.00
Ref. FP C. flujo lumínico y presencia "maestro"	275.00	275.00	283.00	283.00
Ref. KE Kit de emergencia	130.00	130.00	130.00	130.00

Incremento por accesorios		€	
Ref. CTF Cristal transparente efici		4,45	*
Ref. CMF Cristal mate efici		4,64	*
Ref. CTP Protector policarbonato		11,90	*
Ref. 1008 Darklight efici		18,90	
Ref. WL Conector Wieland		16,30	

(*) Se aconseja no instalar cristal protector en potencias de 2x32 y 2x42w para una adecuada disipación térmica.

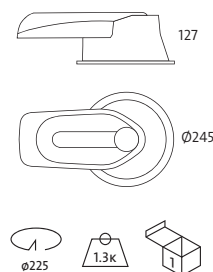

Ref. CMF
Cristal mate

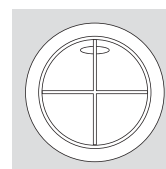

Ref. 1008
Darklight Effic



Ref. CTF
Cristal transparente.

Ejemplo para componer referencia con opciones

Diagram showing the composition of a reference code: **Ref. 404 52 42 84 CF CMF**. The code is broken down as follows:

- 404: Cromo mate
- 52: Efici 1 lámp.
- 42: 42w
- 84: Control de flujo
- CF: 4200°K
- CMF: Cristal mate

Compact PL

Grado de protección IP20 / IP43

- Material:** Chapa de acero con recubrimiento de pintura al horno.
- Optica:** Se puede suministrar con cristal protector transparente serigrafiado (Ref. CT), cristal mate (Ref. CM), cristal totalmente transparente (Ref. CTT) y protector de policarbonato (Ref. CTP) que le dota de un IP43.
- Alimentación:** Todos los modelos incluyen equipos magnéticos adecuados al tipo de lámpara y potencia a usar. Caja con balasto magnético para PL de 9 a 26 watos. Todos los modelos de la serie se pueden suministrar con sistemas domóticos (ver cuadro de opciones). Driver adecuado a lámpara LED PL de 14,4 watos.
- Lámparas:** Lámparas de bajo consumo tipo PL de 9 a 26 watos, y lámparas LED con portalámparas G-24d-3 de 14,4 watos, recomendables para espacios domésticos y comerciales.
- Instalación:** Para empotrar en falso techo, adaptable a todo tipo de techos modulares y de escayola.
- Colores:** Blanco, cromo, cromo mate y titanio.
Bajo pedido: 02 negro, 03 dorado, 33 dorado mate, 55 níquel mate, 57 níquel, 80 satinado.



Compact PL 1 lámpara

Incluye balasto magnético y lámpara PL

Ref.	Color	Lámp. Portalámp.	W	€	RAEE	
					lum.	lamp.
421 01 09 84	Blanco	PL G23 1x9w	32,18	0,50	0,20	
421 05 09 84	Cromo	PL G23 1x9w	38,19	0,50	0,20	
421 52 09 84	Cromo mate	PL G23 1x9w	38,19	0,50	0,20	
421 90 09 84	Titanio	PL G23 1x9w	38,19	0,50	0,20	
422 01 13 84	Blanco	PL G24d-1 1x13w	32,19	0,50	0,20	
422 05 13 84	Cromo	PL G24d-1 1x13w	38,20	0,50	0,20	
422 52 13 84	Cromo mate	PL G24d-1 1x13w	38,20	0,50	0,20	
422 90 13 84	Titanio	PL G24d-1 1x13w	38,20	0,50	0,20	
423 01 18 84	Blanco	PL G24d-2 1x18w	32,20	0,50	0,20	
423 05 18 84	Cromo	PL G24d-2 1x18w	38,21	0,50	0,20	
423 52 18 84	Cromo mate	PL G24d-2 1x18w	38,21	0,50	0,20	
423 90 18 84	Titanio	PL G24d-2 1x18w	38,21	0,50	0,20	
424 01 26 84	Blanco	PL G24d-3 1x26w	32,20	0,50	0,20	
424 05 26 84	Cromo	PL G24d-3 1x26w	38,22	0,50	0,20	
424 52 26 84	Cromo mate	PL G24d-3 1x26w	38,22	0,50	0,20	
424 90 26 84	Titanio	PL G24d-3 1x26w	38,22	0,50	0,20	

* Se suministra de manera standar con lámpara 4200° K

Compact PL 2 lámparas

Incluye balastos magnéticos y lámparas PL

Ref.	Color	Lámp. Portalámp.	W	€	RAEE	
					lum.	lamp.
425 01 09 84	Blanco	PL G23 2x9w	37,59	0,50	0,40	
425 05 09 84	Cromo	PL G23 2x9w	44,49	0,50	0,40	
425 52 09 84	Cromo mate	PL G23 2x9w	44,49	0,50	0,40	
425 90 09 84	Titanio	PL G23 2x9w	44,49	0,50	0,40	
426 01 13 84	Blanco	PL G24d-1 2x13w	37,60	0,50	0,40	
426 05 13 84	Cromo	PL G24d-1 2x13w	44,50	0,50	0,40	
426 52 13 84	Cromo mate	PL G24d-1 2x13w	44,50	0,50	0,40	
426 90 13 84	Titanio	PL G24d-1 2x13w	44,50	0,50	0,40	
427 01 18 84	Blanco	PL G24d-2 2x18w	37,61	0,50	0,40	
427 05 18 84	Cromo	PL G24d-2 2x18w	44,51	0,50	0,40	
427 52 18 84	Cromo mate	PL G24d-2 2x18w	44,51	0,50	0,40	
427 90 18 84	Titanio	PL G24d-2 2x18w	44,51	0,50	0,40	
428 01 26 84	Blanco	PL G24d-3 2x26w	37,62	0,50	0,40	
428 05 26 84	Cromo	PL G24d-3 2x26w	44,52	0,50	0,40	
428 52 26 84	Cromo mate	PL G24d-3 2x26w	44,52	0,50	0,40	
428 90 26 84	Titanio	PL G24d-3 2x26w	44,52	0,50	0,40	

* Se suministra de manera standar con lámpara 4200° K

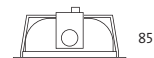

220

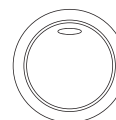



Ref. **CS 240 M**
Cristal superficie mate .



Ref. **CS 240 TM**
Cristal superficie transp. exterior
mate interior



Ref. **CS 240 MT**
Cristal superficie mate exterior
transparente interior

OPCIONES	Ref. 82	Ref. 83	Ref. 84	Ref. 86
Temperatura de color lámpara	2700°K	3000°K	4200°K	6500°K
PL 9w	•	•	•	
PL 13w	•	•	•	•
PL 18w	•	•	•	•
PL 26w	•	•	•	•

Incremento respecto al balasto magnético		1x9/13/18/26w €	2x9/13/18/26w €
Ref. AF	Alto factor	2.90	2.90
Ref. BE	Balasto electrónico	19.00	24.00
Ref. BR	Balasto electrónico regulable 1-10v	85.00	87.00
Ref. TD	Balasto electrónico Touch and Dim	85.00	87.00
Ref. CF	Control de flujo lumínico "maestro"	129.00	136.00
Ref. FP	C. flujo lumínico y presencia "maestro"	275.00	283.00
Ref. KE	Kit de emergencia	130.00	130.00

Incremento por accesorios		€
Ref. CS240M	Cristal superficie mate	25,60
Ref. CS240TM	Cristal superficie transp./mate	25,60
Ref. CS240MT	Cristal superficie mate/transp.	25,60
Ref. CT	Cristal transparente serigrafiado	4,36
Ref. CM	Cristal mate	4,57
Ref. CTT	Cristal totalmente transparente	4,36
Ref. CTP	Protector policarbonato	11,90
Ref. 54	Cristal y junta para IP54	11,00
Ref. WL	Conector Wieland	16,30

Incremento por lámpara con respecto a la de 26w		1 lámpara	2 lámparas
Ref. LED 83	Lámpara PL LED 14,4w - 3.300°K *	52,00	104,00
Ref. LED 85	Lámpara PL LED 14,4w - 5.500°K *	52,00	104,00

(*) Fabricada con LED Osram Golden Dragon Plus.



Ref. **CTT**
Cristal transparente.

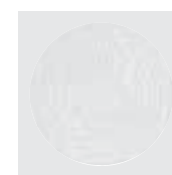

Ref. **CT**
Cristal transp. serigrafiado.

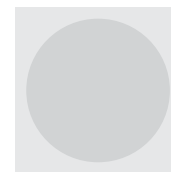

Ref. **CM**
Cristal mate.



Ref. **CTP**
Protector policarbonato.

Ejemplo para componer referencia con opciones

Compact PL 2 lámp. 13w Control de flujo

Ref. 426 01 13 83 CF CM

Blanco 3000°K Cristal mate

Supracompact

Grado de protección IP20 / IP43

- Material:** Chapa de acero con recubrimiento de pintura al horno.
- Optica:** Reflector facetado de aluminio de alta pureza y brillo. Se puede suministrar con cristal protector transparente serigrafiado (Ref. CT), cristal mate (Ref. CM), cristal totalmente transparente (Ref. CTT) y protector de policarbonato (Ref. CTP) que le dota de un IP43 excepto para 2x42 watos para una correcta disipación térmica.
- Alimentación:** Todos los modelos incluyen equipos magnéticos adecuados al tipo de lámpara y potencia a usar. Caja con balasto magnético para PL de 9 a 26 watos. Todos los modelos de la serie se pueden suministrar con sistemas domóticos (ver cuadro de opciones). Driver adecuado a lámpara LED PL de 14,4 watos.
- Lámparas:** Lámparas de bajo consumo tipo PL de 18 y 26 watos, lámparas PLR-ECO de 14 y 17 watos y PLT/E de 32 y 42 watos, recomendables para espacios domésticos y comerciales.
- Instalación:** Para empotrar en falso techo, adaptable a todo tipo de techos modulares y de escayola.
- Colores:** Blanco, cromo, cromo mate y titanio.
Bajo pedido: 02 negro, 03 dorado, 33 dorado mate, 55 níquel mate, 57 níquel, 80 satinado.

**Supracompact 1 lámpara**

Incluye balasto magnético y lámpara PL

Ref.	Color	Lámp. Portalámp.	W	€	RAEE lum. lamp.	
410 01 18 84	Blanco	PL G24d-2	1x18w	39,24	0,50	0,20
410 05 18 84	Cromo	PL G24d-2	1x18w	45,75	0,50	0,20
410 52 18 84	Cromo mate	PL G24d-2	1x18w	45,75	0,50	0,20
410 90 18 84	Titanio	PL G24d-2	1x18w	45,75	0,50	0,20
410 01 26 84	Blanco	PL G24d-3	1x26w	39,26	0,50	0,20
410 05 26 84	Cromo	PL G24d-3	1x26w	45,77	0,50	0,20
410 52 26 84	Cromo mate	PL G24d-3	1x26w	45,77	0,50	0,20
410 90 26 84	Titanio	PL G24d-3	1x26w	45,77	0,50	0,20

* Se suministra de manera standar con lámpara 4200° K

Incluye balasto electrónico y lámpara PLR-ECO

Ref.	Color	Lámp. Portalámp.	W	€	RAEE lum. lamp.	
410 01 14 84	Blanco	PLR GR14q-1	1x14w	79,36	0,50	0,20
410 05 14 84	Cromo	PLR GR14q-1	1x14w	82,19	0,50	0,20
410 52 14 84	Cromo mate	PLR GR14q-1	1x14w	82,19	0,50	0,20
410 52 14 84	Titanio	PLR GR14q-1	1x14w	82,19	0,50	0,20
410 01 17 84	Blanco	PLR GR14q-1	1x17w	79,46	0,50	0,20
410 05 17 84	Cromo	PLR GR14q-1	1x17w	82,29	0,50	0,20
410 52 17 84	Cromo mate	PLR GR14q-1	1x17w	82,29	0,50	0,20
410 90 17 84	Titanio	PLR GR14q-1	1x17w	82,29	0,50	0,20

* Se suministra de manera standar con lámpara 4200° K

Incluye balasto electrónico y lámpara PLT/E

Ref.	Color	Lámp. Portalámp.	W	€	RAEE lum. lamp.	
410 01 32 84	Blanco	PLT/E GX24Q-3	1x32w	80,44	0,50	0,20
410 05 32 84	Cromo	PLT/E GX24Q-3	1x32w	83,29	0,50	0,20
410 52 32 84	Cromo mate	PLT/E GX24Q-3	1x32w	83,29	0,50	0,20
410 90 32 84	Titanio	PLT/E GX24Q-3	1x32w	83,29	0,50	0,20
410 01 42 84	Blanco	PLT/E GX24Q-4	1x42w	80,46	0,50	0,20
410 05 42 84	Cromo	PLT/E GX24Q-4	1x42w	83,30	0,50	0,20
410 52 42 84	Cromo mate	PLT/E GX24Q-4	1x42w	83,30	0,50	0,20
410 90 42 84	Titanio	PLT/E GX24Q-4	1x42w	83,30	0,50	0,20

* Se suministra de manera standar con lámpara 4200° K

Supracompact 2 lámparas

Incluye balastos magnéticos y lámparas PL

Ref.	Color	Lámp. Portalámp.	W	€	RAEE lum. lamp.	
411 01 18 84	Blanco	PL G24d-2	2x18w	43,69	0,50	0,40
411 05 18 84	Cromo	PL G24d-2	2x18w	47,09	0,50	0,40
411 52 18 84	Cromo mate	PL G24d-2	2x18w	47,09	0,50	0,40
411 90 18 84	Titanio	PL G24d-2	2x18w	47,09	0,50	0,40
411 01 26 84	Blanco	PL G24d-3	2x26w	43,70	0,50	0,40
411 05 26 84	Cromo	PL G24d-3	2x26w	47,10	0,50	0,40
411 52 26 84	Cromo mate	PL G24d-3	2x26w	47,10	0,50	0,40
411 90 26 84	Titanio	PL G24d-3	2x26w	47,10	0,50	0,40

* Se suministra de manera standar con lámpara 4200° K

Incluye balasto electrónico y lámparas PLR-ECO

Ref.	Color	Lámp. Portalámp.	W	€	RAEE lum. lamp.	
411 01 14 84	Blanco	PLR GR14q-1	2x14w	98,26	0,50	0,40
411 05 14 84	Cromo	PLR GR14q-1	2x14w	102,07	0,50	0,40
411 52 14 84	Cromo mate	PLR GR14q-1	2x14w	102,07	0,50	0,40
411 90 14 84	Titanio	PLR GR14q-1	2x14w	102,07	0,50	0,40
411 01 17 84	Blanco	PLR GR14q-1	2x17w	98,36	0,50	0,40
411 52 17 84	Cromo	PLR GR14q-1	2x17w	102,17	0,50	0,40
411 52 17 84	Cromo mate	PLR GR14q-1	2x17w	102,17	0,50	0,40
411 90 17 84	Titanio	PLR GR14q-1	2x17w	102,17	0,50	0,40

* Se suministra de manera standar con lámpara 4200° K

Incluye balasto electrónico y lámpara PLT/E

Ref.	Color	Lámp. Portalámp.	W	€	RAEE lum. lamp.	
411 01 32 84	Blanco	PLT/E GX24Q-3	2x32w	99,45	0,50	0,40
411 05 32 84	Cromo	PLT/E GX24Q-3	2x32w	103,20	0,50	0,40
411 52 32 84	Cromo mate	PLT/E GX24Q-3	2x32w	103,20	0,50	0,40
411 90 32 84	Titanio	PLT/E GX24Q-3	2x32w	103,20	0,50	0,40
411 01 42 84	Blanco	PLT/E GX24Q-4	2x42w	99,46	0,50	0,40
411 05 42 84	Cromo	PLT/E GX24Q-4	2x42w	103,21	0,50	0,40
411 52 42 84	Cromo mate	PLT/E GX24Q-4	2x42w	103,21	0,50	0,40
411 90 42 84	Titanio	PLT/E GX24Q-4	2x42w	103,21	0,50	0,40

* Se suministra de manera standar con lámpara 4200° K

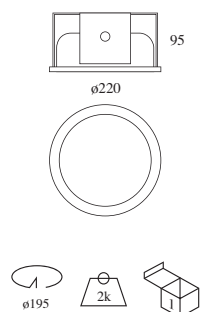

Ref. **CS 240 M**
Cristal superficie mate .



Ref. **CS 240 TM**
Cristal superficie transp. exterior
mate interior



Ref. **CS 240 MT**
Cristal superficie mate exterior
transparente interior

OPCIONES	Ref. 82	Ref. 83	Ref. 84	Ref. 86
Temperatura de color lámpara	2700°K	3000°K	4200°K	6500°K
PLR-ECO 14w		•	•	
PLR-ECO 17w		•	•	
PL 18w	•	•	•	•
PL 26w	•	•	•	•
PLT/E 32w	•	•	•	
PLT/E 42w	•	•	•	

Incremento respecto al balasto magnético	1x9/13/18/26w		2x9/13/18/26w	
	€		€	
Ref. AF Alto factor		2.90		2.90
Ref. BE Balasto electrónico		19.00		24.00
Ref. BR Balasto electrónico regulable 1-10v		85.00		87.00
Ref. TD Balasto electrónico Touch and Dim		85.00		87.00
Ref. CF Control de flujo lumínico "maestro"		129.00		136.00
Ref. FP C. flujo lumínico y presencia "maestro"		275.00		283.00
Ref. KE Kit de emergencia		130.00		130.00
Ref. 3067 LED 3w (portalámparas G24d3)		35.00		70.00

Incremento por accesorios		€
Ref. CT Cristal transparente serigrafiado		4,36
Ref. CM Cristal mate		4,57
Ref. CTT Cristal transparente		4,36
Ref. CTP Protector policarbonato		11,90

Ref. WL Conector Wieland	16,30
---------------------------------	--------------

Se aconseja no instalar cristal protector en potencias de 2x32 y 2x42w para una adecuada disipación térmica.

Incremento por lámpara con respecto a la de 26w		1 lámpara	2 lámparas
Ref. LED 83 Lámpara PL LED 14,4w - 3.300°K *		52,00	104,00
Ref. LED 85 Lámpara PL LED 14,4w - 5.500°K *		52,00	104,00

(*) Fabricada con LED Osram Golden Dragon Plus.



Ref. **CTT**
Cristal transparente.



Ref. **CT**
Cristal transp. serigrafiado.



Ref. **CM**
Cristal mate.



Ref. **CTP**
Protector policarbonato.

Ejemplo para componer referencia con opciones

Supracompact 1 lámp. 32w Bal. elect. regulable

Ref. 410 01 32 84 BR

Blanco 4200°K

Crotek

Grado de protección IP20 / IP43

- Material:** Chapa de acero con recubrimiento de pintura al horno.
- Optica:** Reflector de aluminio facetado. Se puede suministrar con cristal protector transparente serigrafiado (Ref. CT 013) o cristal mate (Ref. CM 013) que le dota de un IP43.
- Alimentación:** Todos los modelos incluyen equipos electrónicos adecuados al tipo de lámpara y potencia a usar. Balasto electrónico para PLT/E de 32, 42 y 57 vatios. Todos los modelos de la serie se pueden suministrar con sistemas domóticos (ver cuadro de opciones).
- Lámparas:** Dos lámparas de bajo consumo tipo PLT/E de 32, 42 y 57 vatios, recomendables para espacios domésticos y comerciales.
- Instalación:** Para empotrar en falso techo, adaptable a todo tipo de techos modulares y de escayola.
- Colores:** Blanco, negro, cromo mate y titanio.
Bajo pedido: 03 dorado, 55 níquel mate, 57 níquel satinado.



Incluye balasto electrónico y lámparas PLT/E



Ref.	Color	Lámp.	Portálámp.	W	€	RAEE lum. lámp.
013 01 32 84	Blanco	PLT/E	GX24Q-3	2x32w	117,95	0,50 0,40
013 02 32 84	Negro	PLT/E	GX24Q-3	2x32w	123,80	0,50 0,40
013 52 32 84	Cromo mate	PLT/E	GX24Q-3	2x32w	123,80	0,50 0,40
013 90 32 84	Titanio	PLT/E	GX24Q-3	2x32w	123,80	0,50 0,40
013 01 42 84	Blanco	PLT/E	GX24Q-4	2x42w	117,97	0,50 0,40
013 02 42 84	Negro	PLT/E	GX24Q-4	2x42w	123,82	0,50 0,40
013 52 42 84	Cromo mate	PLT/E	GX24Q-4	2x42w	123,82	0,50 0,40
013 90 42 84	Titanio	PLT/E	GX24Q-4	2x42w	123,82	0,50 0,40
013 01 57 84	Blanco	PLT/E	GX24Q-5	2x57w	155,34	0,50 0,40
013 02 57 84	Negro	PLT/E	GX24Q-5	2x57w	162,34	0,50 0,40
013 52 57 84	Cromo mate	PLT/E	GX24Q-5	2x57w	162,34	0,50 0,40
013 90 57 84	Titanio	PLT/E	GX24Q-5	2x57w	162,34	0,50 0,40

* Se suministra de manera standar con lámpara 4200° K

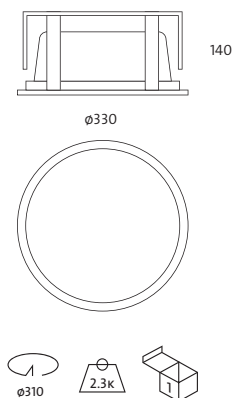

OPCIONES	Ref. 82	Ref. 83	Ref. 84	Ref. 86
Temperatura de color lámpara	2700°K	3000°K	4200°K	6500°K
PLT/E 32	•	•	•	•
PLT/E 42	•	•	•	•
PLT/E 57	•	•	•	•

Incremento respecto al balasto electrónico		32/42W
		€
Ref. BR	Balasto electrónico regulable 1-10v	87,00
Ref. TD	Balasto electrónico Touch and Dim	87,00
Ref. CF	Control de flujo lumínico "maestro"	136,00
Ref. FP	C. flujo lumínico y presencia "maestro"	283,00
Ref. KE	Kit de emergencia	130,00

Incremento por accesorios		€
Ref. CT 013	Cristal transparente crotek	9,72
Ref. CM 013	Cristal mate crotek	9,82
Ref. WL	Conector Wieland	16,30

Incremento por accesorio		2 lámparas
Ref. LED 83	Lámpara PL LED 14,4w - 3.300°K *	104,00
Ref. LED 85	Lámpara PL LED 14,4w - 5.500°K *	104,00

(*) Fabricada con LED Osram Golden Dragon Plus.

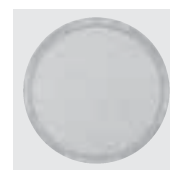

Ref. CT 013
Cristal transp. serigrafiado.

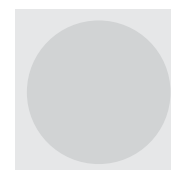

Ref. CM 013
Cristal mate.

Ejemplo para componer referencia con opciones

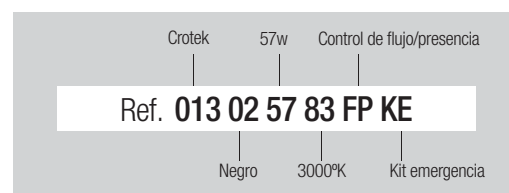

Downlight 3 PL / Downlight 4 PL

Grado de protección IP43

- Material:** Chapa de acero con recubrimiento de pintura al horno.
- Optica:** Reflector de aluminio de alta pureza y brillo. Incluye cristal protector para todas las versiones.
- Alimentación:** Caja con balasto magnético para PL de 18 y 26 watos. Todos los modelos de la serie se pueden suministrar con sistemas domóticos (ver cuadro de opciones). Driver adecuado a lámpara LED PL de 14,4 watos.
- Lámparas:** Lámparas de bajo consumo tipo PL de 18 y 26 watos y lámparas LED con portalámparas G-24d-3 de 14,4 watos, recomendables para grandes superficies domésticas y comerciales.
- Instalación:** Para empotrar en falso techo, adaptable a todo tipo de techos modulares y de escayola.
- Opciones:** Disponible con balasto electrónico.
- Colores:** Blanco, negro y níquel metálico y titanio.
Bajo pedido: 55 níquel mate, 57 níquel satinado.

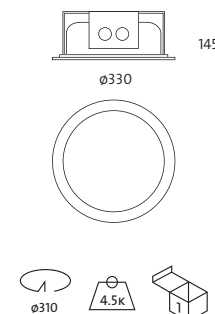

Downlight 3 lámparas

Incluye cristal protector, balastos magnéticos y lámparas PL

Ref.	Color	Lámp.	Port.	W	€	RAEE lum.	RAEE lamp.
441 01 18 84	Blanco	PL	G24d-2	3x18w	144,87	0,50	0,60
441 02 18 84	Negro	PL	G24d-2	3x18w	149,37	0,50	0,60
441 56 18 84	Níquel metálico	PL	G24d-2	3x18w	149,37	0,50	0,60
441 90 18 84	Titanio	PL	G24d-2	3x18w	149,37	0,50	0,60
442 01 26 84	Blanco	PL	G24d-3	3x26w	144,98	0,50	0,60
442 02 26 84	Negro	PL	G24d-3	3x26w	149,38	0,50	0,60
442 56 26 84	Níquel metálico	PL	G24d-3	3x26w	149,38	0,50	0,60
442 90 26 84	Titanio	PL	G24d-3	3x26w	149,38	0,50	0,60

* Se suministra de manera standar con lámpara 4200° K

Downlight 4 lámparas

Incluye cristal protector, balastos magnéticos y lámparas PL

Ref.	Color	Lámp.	Port.	W	€	RAEE lum.	RAEE lamp.
445 01 18 84	Blanco	PL	G24d-2	4x18w	194,27	0,50	0,80
445 02 18 84	Negro	PL	G24d-2	4x18w	196,23	0,50	0,80
445 56 18 84	Níquel metálico	PL	G24d-2	4x18w	196,23	0,50	0,80
445 90 18 84	Titanio	PL	G24d-2	4x18w	196,23	0,50	0,80
446 01 26 84	Blanco	PL	G24d-3	4x26w	194,28	0,50	0,80
446 02 26 84	Negro	PL	G24d-3	4x26w	196,24	0,50	0,80
446 56 26 84	Níquel metálico	PL	G24d-3	4x26w	196,24	0,50	0,80
446 90 26 84	Titanio	PL	G24d-3	4x26w	196,24	0,50	0,80

* Se suministra de manera standar con lámpara 4200° K

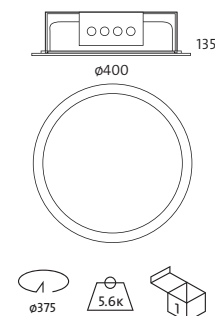

OPCIONES	Ref. 82	Ref. 83	Ref. 84	Ref. 86
Temperatura de color lámpara	2700°K	3000°K	4200°K	6500°K
PL 18w	•	•	•	•
PL 26w	•	•	•	•

Incremento respecto al balasto magnético		3x18/26	4x18/26
		€	€
Ref. AF	Alto factor	3,70	5,80
Ref. BE	Balasto electrónico	43,00	48,00
Ref. BR	Balasto electrónico regulable 1-10v	172,00	172,00
Ref. TD	Balasto electrónico Touch and Dim	172,00	172,00
Ref. CF	Control de flujo lumínico "maestro"	265,00	272,00
Ref. FP	C. flujo lumínico y presencia "maestro"	558,00	560,00
Ref. KE	Kit de emergencia	130,00	130,00
Ref. 3067	LED 3w (portalámparas G24d3)	35,00	70,00

Incremento por accesorios		€
Ref. WL	Conector Wieland	16,30

Incremento por lámpara con respecto a la de 26w		3 lámpara	4 lámparas
Ref. LED 83	Lámpara PL LED 14,4w - 3.300°K *	156,00	208,00
Ref. LED 85	Lámpara PL LED 14,4w - 5.500°K *	156,00	208,00

(*) Fabricada con LED Osram Golden Dragon Plus.

Ejemplo para componer referencia con opciones

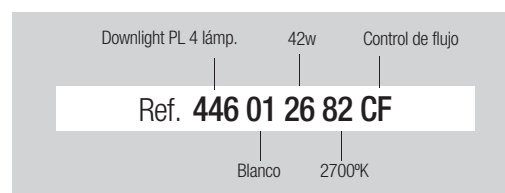

Darklight 1-2-3-4 lámparas

Grado de protección IP20

- Material:** Chapa de acero con recubrimiento de pintura al horno.
- Optica:** Reflector de aluminio de alta pureza y brillo. Incluye difusor de alto brillo que garantiza un perfecto apantallado de la luz y gran confort visual.
- Alimentación:** Todos los modelos incluyen equipos electrónicos adecuados al tipo de lámpara y potencia a usar. Caja con balasto magnético o electrónico para PL de 9 y 26 watos. Todos los modelos de la serie se pueden suministrar con sistemas domóticos (ver cuadro de opciones). Driver adecuado a lámpara LED PL de 14,4 watos.
- Lámparas:** Lámparas de bajo consumo tipo PL de 9 y 26 watos y lámparas LED con portalámparas G-24d-3 de 14,4 watos, recomendables para espacios domésticos y comerciales.
- Instalación:** Para empotrar en falso techo, adaptable a todo tipo de techos modulares y de escayola.
- Opciones:** Disponible con balasto electrónico.
- Colores:** Darklight 1-2 lámparas: Blanco, dorado, cromo, cromo mate y titanio. Darklight 3-4 lámparas: Blanco, negro y níquel metálico.
Bajo pedido: 55 níquel mate, 57 níquel satinado.

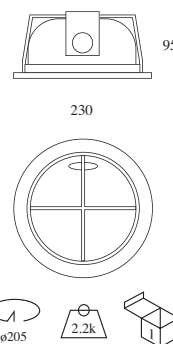

Darklight 1 lámpara

Incluye deflector, caja con balasto magnético y lámpara PL

Ref.	Color	Lámp. Portalámp.	W	€	RAEE lum.	lamp.
471 01 09 84	Blanco	PL G23	1x9w	76,26	0,50	0,20
471 03 09 84	Dorado	PL G23	1x9w	86,72	0,50	0,20
471 05 09 84	Cromo	PL G23	1x9w	86,72	0,50	0,20
471 52 09 84	Cromo mate	PL G23	1x9w	86,72	0,50	0,20
471 90 09 84	Titanio	PL G23	1x9w	86,72	0,50	0,20
472 01 13 84	Blanco	PL G24d-1	1x13w	76,27	0,50	0,20
472 03 13 84	Dorado	PL G24d-1	1x13w	86,73	0,50	0,20
472 05 13 84	Cromo	PL G24d-1	1x13w	86,73	0,50	0,20
472 52 13 84	Cromo mate	PL G24d-1	1x13w	86,73	0,50	0,20
472 90 13 84	Titanio	PL G24d-1	1x13w	86,73	0,50	0,20
473 01 18 84	Blanco	PL G24d-2	1x18w	76,28	0,50	0,20
473 03 18 84	Dorado	PL G24d-2	1x18w	86,74	0,50	0,20
473 05 18 84	Cromo	PL G24d-2	1x18w	86,74	0,50	0,20
473 52 18 84	Cromo mate	PL G24d-2	1x18w	86,74	0,50	0,20
473 90 18 84	Titanio	PL G24d-2	1x18w	86,74	0,50	0,20
474 01 26 84	Blanco	PL G24d-3	1x26w	76,29	0,50	0,20
474 03 26 84	Dorado	PL G24d-3	1x26w	86,75	0,50	0,20
474 05 26 84	Cromo	PL G24d-3	1x26w	86,75	0,50	0,20
474 52 26 84	Cromo mate	PL G24d-3	1x26w	86,75	0,50	0,20
474 90 26 84	Titanio	PL G24d-3	1x26w	86,75	0,50	0,20

* Se suministra de manera standar con lámpara 4200° K

Darklight PL LED - 1 lámpara

Incluye driver y 1 lámpara LED 14,4W

Ref.	Color	Lámpara Portalámp.	W	€	RAEE lum.	lamp.
LED 474 01 14	Blanco	LED G-24d-3	1x14,4w	128,26	0,50	0,20
474 03 14	Dorado	LED G-24d-3	1x14,4w	138,75	0,50	0,20
474 05 14	Cromo	LED G-24d-3	1x14,4w	138,75	0,50	0,20
474 52 14	Cromo mate	LED G-24d-3	1x14,4w	138,75	0,50	0,20
474 90 14	Titanio	LED G-24d-3	1x14,4w	138,75	0,50	0,20

* Se suministra de manera standar con lámpara 5400° K

Darklight 2 lámparas

Incluye deflector, caja con balasto magnético y lámpara PL

Ref.	Color	Lámp. Portalámp.	W	€	RAEE lum.	lamp.
475 01 09 84	Blanco	PL G23	2x9w	90,00	0,50	0,40
475 03 09 84	Dorado	PL G23	2x9w	99,62	0,50	0,40
475 05 09 84	Cromo	PL G23	2x9w	99,62	0,50	0,40
475 52 09 84	Cromo mate	PL G23	2x9w	99,62	0,50	0,40
475 90 09 84	Titanio	PL G23	2x9w	99,62	0,50	0,40
476 01 13 84	Blanco	PL G24d-1	2x13w	90,01	0,50	0,40
476 03 13 84	Dorado	PL G24d-1	2x13w	99,63	0,50	0,40
476 05 13 84	Cromo	PL G24d-1	2x13w	99,63	0,50	0,40
476 52 13 84	Cromo mate	PL G24d-1	2x13w	99,63	0,50	0,40
476 90 13 84	Titanio	PL G24d-1	2x13w	99,63	0,50	0,40
477 01 18 84	Blanco	PL G24d-2	2x18w	90,02	0,50	0,40
477 03 18 84	Dorado	PL G24d-2	2x18w	99,64	0,50	0,40
477 05 18 84	Cromo	PL G24d-2	2x18w	99,64	0,50	0,40
477 52 18 84	Cromo mate	PL G24d-2	2x18w	99,64	0,50	0,40
477 90 18 84	Titanio	PL G24d-2	2x18w	99,64	0,50	0,40
478 01 26 84	Blanco	PL G24d-3	2x26w	90,03	0,50	0,40
478 03 26 84	Dorado	PL G24d-3	2x26w	99,65	0,50	0,40
478 05 26 84	Cromo	PL G24d-3	2x26w	99,65	0,50	0,40
478 52 26 84	Cromo mate	PL G24d-3	2x26w	99,65	0,50	0,40
478 90 26 84	Titanio	PL G24d-3	2x26w	99,65	0,50	0,40

* Se suministra de manera standar con lámpara 4200° K

Darklight PL LED - 2 lámparas

Incluye driver y 2 lámparas LED 14,4W

Ref.	Color	Lámpara Portalámp.	W	€	RAEE lum.	lamp.
LED 478 01 14	Blanco	LED G-24d-3	2x14,4w	194,03	0,50	0,40
478 03 14	Dorado	LED G-24d-3	2x14,4w	203,65	0,50	0,40
478 05 14	Cromo	LED G-24d-3	2x14,4w	203,65	0,50	0,40
478 52 14	Cromo mate	LED G-24d-3	2x14,4w	203,65	0,50	0,40
478 90 14	Titanio	LED G-24d-3	2x14,4w	203,65	0,50	0,40

* Se suministra de manera standar con lámpara 5400° K

Darklight

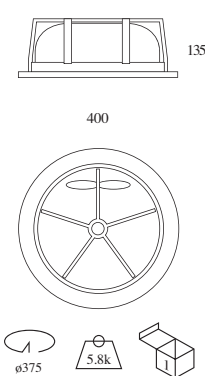
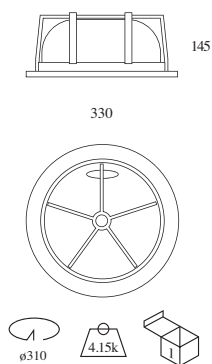

Darklight 3 lámparas

Incluye deflector, caja con balasto magnético y lámparas PL

Ref.	Color	Lámp. Portalámp.	W	€	RAEE lum. lamp.	
479 01 13 84	Blanco	PL G24d-1 3x13w		164,36	0,50	0,60
479 02 13 84	Negro	PL G24d-1 3x13w		168,85	0,50	0,60
479 56 13 84	Níquel metálico	PL G24d-1 3x13w		168,85	0,50	0,60
480 01 18 84	Blanco	PL G24d-2 3x18w		164,37	0,50	0,60
480 02 18 84	Negro	PL G24d-2 3x18w		168,86	0,50	0,60
480 56 18 84	Níquel metálico	PL G24d-2 3x18w		168,86	0,50	0,60
481 01 26 84	Blanco	PL G24d-3 3x26w		164,38	0,50	0,60
481 02 26 84	Negro	PL G24d-3 3x26w		168,87	0,50	0,60
481 56 26 84	Níquel metálico	PL G24d-3 3x26w		168,87	0,50	0,60

* Se suministra de manera standar con lámpara 4200° K

Darklight 4 lámparas

Incluye deflector, caja con balasto magnético y lámparas PL

Ref.	Color	Lámp. Portalámp.	W	€	RAEE lum. lamp.	
482 01 13 84	Blanco	PL G24d-1 4x13w		213,78	0,50	0,80
482 02 13 84	Negro	PL G24d-1 4x13w		215,74	0,50	0,80
482 56 13 84	Níquel metálico	PL G24d-1 4x13w		215,74	0,50	0,80
483 01 18 84	Blanco	PL G24d-2 4x18w		213,79	0,50	0,80
483 02 18 84	Negro	PL G24d-2 4x18w		215,75	0,50	0,80
483 56 18 84	Níquel metálico	PL G24d-2 4x18w		215,75	0,50	0,80
484 01 26 84	Blanco	PL G24d-3 4x26w		213,80	0,50	0,80
484 02 26 84	Negro	PL G24d-3 4x26w		215,76	0,50	0,80
484 56 26 84	Níquel metálico	PL G24d-3 4x26w		215,76	0,50	0,80

* Se suministra de manera standar con lámpara 4200° K

Darklight PL LED - 3 lámparas

Incluye deflector, driver y 1 lámpara LED 14,4W

Ref.	Color	Lámpara	Portalámp.	W	€	RAEE lum. lamp.	
481 01 14	Blanco	LED G-24d-3 3x14,4w		320,38	0,50	0,60	
481 02 14	Negro	LED G-24d-3 3x14,4w		324,80	0,50	0,60	
481 56 14	Níquel	LED G-24d-3 3x14,4w		324,80	0,50	0,60	

* Se suministra de manera standar con lámpara 5400° K

Darklight PL LED - 4 lámparas

Incluye deflector, driver y 1 lámpara LED 14,4W

Ref.	Color	Lámpara	Portalámp.	W	€	RAEE lum. lamp.	
484 01 14	Blanco	LED G-24d-3 4x14,4w		421,80	0,50	0,80	
484 02 14	Negro	LED G-24d-3 4x14,4w		423,80	0,50	0,80	
484 56 14	Níquel	LED G-24d-3 4x14,4w		423,80	0,50	0,80	

* Se suministra de manera standar con lámpara 5400° K

OPCIONES	Ref. 82	Ref. 83	Ref. 84	Ref. 86
Temperatura de color lámpara	2700°K	3000°K	4200°K	6500°K
PL 9w	•	•	•	
PL 13w	•	•	•	•
PL 18w	•	•	•	•
PL 26w	•	•	•	•

OPCIONES PL LED	Ref. 83	Ref. 85
IRC / Temperatura de color	3300K°	5400°K
PL LED 14,4w	•	•

(*) Fabricada con LED Osram Golden Dragon Plus.

	1x9/13/18/26w	2x9/13/18/26w	3x13/18/26w	4x13/18/26w
Incremento respecto al balasto magnético	€	€	€	€
Ref. AF Alto factor	2,90	2,90	3,70	5,80
Ref. BE Balasto electrónico	19,00	24,00	43,00	48,00
Ref. BR Balasto electrónico regulable 1-10v	85,00	85,00	172,00	174,00
Ref. TD Balasto electrónico Touch and Dim	85,00	85,00	172,00	174,00
Ref. CF Control de flujo lumínico "maestro"	129,00	129,00	265,00	272,00
Ref. FP C. flujo lumínico y presencia "maestro"	275,00	275,00	558,00	560,00
Ref. KE Kit de emergencia	130,00	130,00	130,00	130,00

Incremento por accesorios	€
Ref. WL Conector Wieland	16,30

Ejemplo para componer referencia con opciones

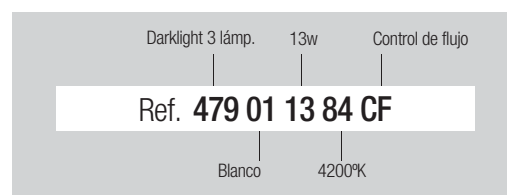

Dendo

Grado de protección IP20 / IP43

- Material:** Chapa de acero con recubrimiento de pintura al horno.
- Optica:** Reflector de aluminio facetado. Se puede suministrar con cristal protector transparente serigrafiado (Ref. CT 494), cristal mate (Ref. CM 494) o cristal de superficie mate (Ref. CMD 494) que le dota de un IP43.
- Alimentación:** Todos los modelos incluyen equipos adecuados al tipo de lámpara y potencia a usar. Caja con balasto magnético para PL de 9 a 26 vatios. Balasto electrónico para PLT/E de 32 y 42 vatios y PLR-ECO de 14 y 17 vatios. Driver adecuado a lámpara LED PL de 14,4 vatios. Todos los modelos de la serie se pueden suministrar con sistemas domóticos (ver cuadro de opciones).
- Lámparas:** Lámparas de bajo consumo tipo PL de 9 a 26 vatios, PLR-ECO de 14 y 17 vatios y PLT/E de 32 y 42 vatios y lámparas LED con portalámparas G-24d-3 de 14,4 vatios, recomendables para espacios domésticos y comerciales.
- Instalación:** Para empotrar en falso techo, tiene la ventaja de ser instalado con corte de techo circular, adaptable a todo tipo de techos modulares y de escayola.
- Colores:** Blanco, cromo, cromo mate y titanio.
- Colores:** Bajo pedido: 02 negro, 03 dorado, 55 níquel mate, 57 níquel satinado.



Dendo 1 lámpara

Incluye caja con balasto magnético y lámpara PL

Ref.	Color	Lámp. Portalámp.	W	€	RAEE lum. lámp.	
455 01 09 84	Blanco	PL G23	1x9w	36,50	0,50	0,20
455 05 09 84	Cromo	PL G23	1x9w	47,66	0,50	0,20
455 52 09 84	Cromo mate	PL G23	1x9w	47,66	0,50	0,20
455 90 09 84	Titanio	PL G23	1x9w	47,66	0,50	0,20
455 01 13 84	Blanco	PL G24d-1	1x13w	36,51	0,50	0,20
455 05 13 84	Cromo	PL G24d-1	1x13w	47,64	0,50	0,20
455 52 13 84	Cromo mate	PL G24d-1	1x13w	47,64	0,50	0,20
455 90 13 84	Titanio	PL G24d-1	1x13w	47,64	0,50	0,20
455 01 18 84	Blanco	PL G24d-2	1x18w	36,52	0,50	0,20
455 05 18 84	Cromo	PL G24d-2	1x18w	47,68	0,50	0,20
455 52 18 84	Cromo mate	PL G24d-2	1x18w	47,68	0,50	0,20
455 90 18 84	Titanio	PL G24d-2	1x18w	47,68	0,50	0,20
455 01 26 84	Blanco	PL G24d-3	1x26w	36,52	0,50	0,20
455 05 26 84	Cromo	PL G24d-3	1x26w	47,69	0,50	0,20
455 52 26 84	Cromo mate	PL G24d-3	1x26w	47,69	0,50	0,20
455 90 26 84	Titanio	PL G24d-3	1x26w	47,69	0,50	0,20

* Se suministra de manera standar con lámpara 4200° K

Incluye balasto electrónico y lámpara PLR-ECO

Ref.	Color	Lámp. Portalámp.	W	€	RAEE lum. lámp.	
455 01 14 84	Blanco	PLR GR14q-1	1x14w	82,40	0,50	0,20
455 05 14 84	Cromo	PLR GR14q-1	1x14w	95,66	0,50	0,20
455 52 14 84	Cromo mate	PLR GR14q-1	1x14w	95,66	0,50	0,20
455 90 14 84	Titanio	PLR GR14q-1	1x14w	95,66	0,50	0,20
455 01 17 84	Blanco	PLR GR14q-1	1x17w	82,41	0,50	0,20
455 05 17 84	Cromo	PLR GR14q-1	1x17w	95,67	0,50	0,20
455 52 17 84	Cromo mate	PLR GR14q-1	1x17w	95,67	0,50	0,20
455 90 17 84	Titanio	PLR GR14q-1	1x17w	95,67	0,50	0,20

* Se suministra de manera standar con lámpara 4200° K

Incluye balasto electrónico y lámpara PLT/E

Ref.	Color	Lámp. Portalámp.	W	€	RAEE lum. lámp.	
455 01 32 84	Blanco	PLT/E GX24Q-3	1x32w	83,63	0,50	0,20
455 05 32 84	Cromo	PLT/E GX24Q-3	1x32w	96,90	0,50	0,20
455 52 32 84	Cromo mate	PLT/E GX24Q-3	1x32w	96,90	0,50	0,20
455 90 32 84	Titanio	PLT/E GX24Q-3	1x32w	96,90	0,50	0,20
455 01 42 84	Blanco	PLT/E GX24Q-4	1x42w	93,94	0,50	0,20
455 05 42 84	Cromo	PLT/E GX24Q-4	1x42w	96,91	0,50	0,20
455 52 42 84	Cromo mate	PLT/E GX24Q-4	1x42w	96,91	0,50	0,20
455 90 42 84	Titanio	PLT/E GX24Q-4	1x42w	96,91	0,50	0,20

* Se suministra de manera standar con lámpara 4200° K

Dendo 2 lámparas

Incluye caja con balasto magnético y lámparas PL

Ref.	Color	Lámp. Portalámp.	W	€	RAEE lum. lámp.	
456 01 09 84	Blanco	PL G23	2x9w	41,54	0,50	0,40
456 05 09 84	Cromo	PL G23	2x9w	51,92	0,50	0,40
456 52 09 84	Cromo mate	PL G23	2x9w	51,92	0,50	0,40
456 90 09 84	Titanio	PL G23	2x9w	51,92	0,50	0,40
456 01 13 84	Blanco	PL G24d-1	2x13w	41,55	0,50	0,40
456 05 13 84	Cromo	PL G24d-1	2x13w	51,93	0,50	0,40
456 52 13 84	Cromo mate	PL G24d-1	2x13w	51,93	0,50	0,40
456 90 13 84	Titanio	PL G24d-1	2x13w	51,93	0,50	0,40
456 01 18 84	Blanco	PL G24d-2	2x18w	41,56	0,50	0,40
456 05 18 84	Cromo	PL G24d-2	2x18w	51,94	0,50	0,40
456 52 18 84	Cromo mate	PL G24d-2	2x18w	51,94	0,50	0,40
456 90 18 84	Titanio	PL G24d-2	2x18w	51,94	0,50	0,40
456 01 26 84	Blanco	PL G24d-3	2x26w	41,57	0,50	0,40
456 05 26 84	Cromo	PL G24d-3	2x26w	51,95	0,50	0,40
456 52 26 84	Cromo mate	PL G24d-3	2x26w	51,95	0,50	0,40
456 90 26 84	Titanio	PL G24d-3	2x26w	51,95	0,50	0,40

* Se suministra de manera standar con lámpara 4200° K

Incluye balasto electrónico y lámparas PLR-ECO

Ref.	Color	Lámp. Portalámp.	W	€	RAEE lum. lámp.	
456 01 14 84	Blanco	PLR GR14q-1	2x14w	100,44	0,50	0,40
456 05 14 84	Cromo	PLR GR14q-1	2x14w	114,20	0,50	0,40
456 52 14 84	Cromo mate	PLR GR14q-1	2x14w	114,20	0,50	0,40
456 90 14 84	Titanio	PLR GR14q-1	2x14w	114,20	0,50	0,40
456 01 17 84	Blanco	PLR GR14q-1	2x17w	100,45	0,50	0,40
456 05 17 84	Cromo	PLR GR14q-1	2x17w	114,21	0,50	0,40
456 52 17 84	Cromo mate	PLR GR14q-1	2x17w	114,21	0,50	0,40
456 90 17 84	Titanio	PLR GR14q-1	2x17w	114,21	0,50	0,40

* Se suministra de manera standar con lámpara 4200° K

Incluye balasto electrónico y lámparas PLT/E

Ref.	Color	Lámp. Portalámp.	W	€	RAEE lum. lámp.	
456 01 32 84	Blanco	PLT/E GX24Q-3	2x32w	102,75	0,50	0,40
456 05 32 84	Cromo	PLT/E GX24Q-3	2x32w	116,51	0,50	0,40
456 52 32 84	Cromo mate	PLT/E GX24Q-3	2x32w	116,51	0,50	0,40
456 90 32 84	Titanio	PLT/E GX24Q-3	2x32w	116,51	0,50	0,40
456 01 42 84	Blanco	PLT/E GX24Q-4	2x42w	102,76	0,50	0,40
456 05 42 84	Cromo	PLT/E GX24Q-4	2x42w	116,52	0,50	0,40
456 52 42 84	Cromo mate	PLT/E GX24Q-4	2x42w	116,52	0,50	0,40
456 90 42 84	Titanio	PLT/E GX24Q-4	2x42w	116,52	0,50	0,40

* Se suministra de manera standar con lámpara 4200° K

Dendo

Dendo 1 lámpara LED PL 14,4W

Incluye driver y 1 lámpara LED 14,4W

Ref.	Color	Lámpara	Portalámp.	W	€	RAEE lum. lamp.	
LED 455 01 14	Blanco	LED	G-24d-3	1x14,4w	88,52	0,50	0,20
455 02 14	Negro	LED	G-24d-3	1x14,4w	99,69	0,50	0,20
455 52 14	Cromo mate	LED	G-24d-3	1x14,4w	99,69	0,50	0,20
455 90 14	Titanio	LED	G-24d-3	1x14,4w	99,69	0,50	0,20

* Se suministra de manera standar con lámpara 5400° K

Dendo 2 lámparas LED PL 14,4W

Incluye driver y 2 lámparas LED 14,4W

Ref.	Color	Lámpara	Portalámp.	W	€	RAEE lum. lamp.	
LED 456 01 14	Blanco	LED	G-24d-3	2x14,4w	155,60	0,50	0,40
456 02 14	Negro	LED	G-24d-3	2x14,4w	165,20	0,50	0,40
456 52 14	Cromo mate	LED	G-24d-3	2x14,4w	165,20	0,50	0,40
456 90 14	Titanio	LED	G-24d-3	2x14,4w	165,20	0,50	0,40

* Se suministra de manera standar con lámpara 5400° K

OPCIONES	Ref. 82	Ref. 83	Ref. 84	Ref. 86
Temperatura de color lámpara	2700°K	3000°K	4200°K	6500°K
PL 9w	•	•	•	
PL 13w	•	•	•	•
PLR-ECO 14w		•	•	
PLR-ECO 17w		•	•	
PL 18w	•	•	•	•
PL 26w	•	•	•	•
PLT/E 32w	•	•	•	
PLT/E 42w	•	•	•	

OPCIONES PL LED	Ref. 83	Ref. 85
IRC / Temperatura de color	3300K°	5400°K
PL LED 14,4w	•	•

(*) Fabricada con LED Osram Golden Dragon Plus.

Incremento respecto al balasto magnético	1x9/13/18/26w		1x14/17/32/42w	
	€	€	€	€
Ref. AF Alto factor	2.90	2.90	2.90	2.90
Ref. BE Balasto electrónico	19.00	-	24.00	-
Ref. BR Balasto electrónico regulable 1-10v	85.00	85.00	87.00	87.00
Ref. TD Balasto electrónico Touch and Dim	85.00	85.00	87.00	87.00
Ref. CF Control de flujo lumínico "maestro"	129.00	129.00	136.00	136.00
Ref. FP C. flujo lumínico y presencia "maestro"	275.00	275.00	283.00	283.00
Ref. KE Kit de emergencia	130.00	130.00	130.00	130.00

Incremento por accesorios	€	
Ref. CT 494 Cristal transparente serigrafiado	4,36	*
Ref. CM 494 Cristal mate	4,57	*
Ref. CTP 494 Protector policarbonato	11,90	*
Ref. CMD 494 Cristal superficie	8,20	*
Ref. 1008 Darklight	18,90	
Ref. WL Conector Wieland	16,30	

(*) Se aconseja no instalar cristal protector en potencias de 2x32 y 2x42w para una adecuada disipación térmica.

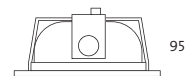

238

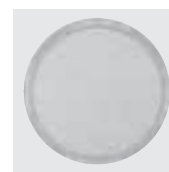
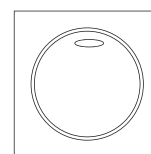

Ref. **CT 494**
Cristal transp. serigrafiado.



Ref. **CMD 494**
Cristal superficie.



Ref. **CM 494**
Cristal mate.

Ejemplo para componer referencia con opciones

Dendo 2 lámp. 42w Control de flujo

Ref. **456 01 42 84 FC CMD494**

Blanco 4200°K Cristal mate sup.





Zalín

Grado de protección IP20 / IP43

- Material:** Chapa de acero con recubrimiento de pintura al horno.
- Óptica:** Reflector de aluminio espejo. Se puede suministrar con cristal protector interior transparente (Ref. CTZ) o cristal mate (Ref. CMZ) también se puede suministrar con cristales de superficie transparente/mate (Ref. CTMZS), transparente (Ref. CTSZ), mate (Ref. CMSZ) y mate/transparente (Ref. CMTZS) que le dota de un IP43. (La potencia 2x42w se aconseja instalar sin cristal protector para una correcta disipación térmica).
- Alimentación:** Todos los modelos incluyen equipos adecuados al tipo de lámpara y potencia a usar. Caja con balasto magnético para PL de 9 a 26 vatios y balasto electrónico para PLT/E de 32 y 42 vatios. Opcionalmente se puede suministrar con balasto electrónico para PL de 9 a 26 vatios, así como con sistema domótico (ver cuadro de opciones). Driver adecuado a lámpara LED PL de 14,4 vatios.
- Lámparas:** Lámparas de bajo consumo tipo PL de 9 a 26 vatios lámparas PLT/E de 32 y 42 vatios y lámparas LED con portalámparas G-24d-3 de 14,4 vatios, recomendables para espacios domésticos y comerciales.
- Instalación:** Para empotrar en falso techo, adaptable a todo tipo de techos modulares y de escayola.
- Colores:** Blanco, cromo, cromo mate y titanio.
Bajo pedido: 02 negro, 03 dorado, 55 níquel mate, 57 níquel satinado.



Zalín 1 lámpara

Incluye caja con balasto magnético y lámpara PL

Ref.	Color	Lámp. Portalámp.	W	€	RAEE lum. lamp.
 439 01 09 84	Blanco	PL G23	1x9w	82,77	0,50 0,20
439 05 09 84	Cromo	PL G23	1x9w	96,77	0,50 0,20
439 52 09 84	Cromo mate	PL G23	1x9w	96,77	0,50 0,20
439 90 09 84	Titanio	PL G23	1x9w	96,77	0,50 0,20
439 01 13 84	Blanco	PL G24d-1	1x13w	82,79	0,50 0,20
439 05 13 84	Cromo	PL G24d-1	1x13w	96,79	0,50 0,20
439 52 13 84	Cromo mate	PL G24d-1	1x13w	96,79	0,50 0,20
439 90 13 84	Titanio	PL G24d-1	1x13w	96,79	0,50 0,20
439 01 18 84	Blanco	PL G24d-2	1x18w	82,81	0,50 0,20
439 05 18 84	Cromo	PL G24d-2	1x18w	96,82	0,50 0,20
439 52 18 84	Cromo mate	PL G24d-2	1x18w	96,82	0,50 0,20
439 90 18 84	Titanio	PL G24d-2	1x18w	96,82	0,50 0,20
439 01 26 84	Blanco	PL G24d-3	1x26w	82,83	0,50 0,20
439 05 26 84	Cromo	PL G24d-3	1x26w	96,84	0,50 0,20
439 52 26 84	Cromo mate	PL G24d-3	1x26w	96,84	0,50 0,20
439 90 26 84	Titanio	PL G24d-3	1x26w	96,84	0,50 0,20

* Se suministra de manera standar con lámpara 4200° K

Incluye balasto electrónico y lámpara PLT/E

Ref.	Color	Lámp. Portalámp.	W	€	RAEE lum. lamp.
 439 01 32 84	Blanco	PLT/E GX24Q-3	1x32w	129,91	0,50 0,20
439 05 32 84	Cromo	PLT/E GX24Q-3	1x32w	145,99	0,50 0,20
439 52 32 84	Cromo mate	PLT/E GX24Q-3	1x32w	145,99	0,50 0,20
439 90 32 84	Titanio	PLT/E GX24Q-3	1x32w	145,99	0,50 0,20
439 01 42 84	Blanco	PLT/E GX24Q-4	1x42w	129,93	0,50 0,20
439 05 42 84	Cromo	PLT/E GX24Q-4	1x42w	146,00	0,50 0,20
439 52 42 84	Cromo mate	PLT/E GX24Q-4	1x42w	146,00	0,50 0,20
439 90 42 84	Titanio	PLT/E GX24Q-4	1x42w	146,00	0,50 0,20

* Se suministra de manera standar con lámpara 4200° K

Zalín 2 lámparas

Incluye caja con balasto magnético y lámparas PL

Ref.	Color	Lámp. Portalámp.	W	€	RAEE lum. lamp.
 440 01 09 84	Blanco	PL G23	2x9w	85,53	0,50 0,40
440 05 09 84	Cromo	PL G23	2x9w	103,10	0,50 0,40
440 52 09 84	Cromo mate	PL G23	2x9w	103,10	0,50 0,40
440 90 09 84	Titanio	PL G23	2x9w	103,11	0,50 0,40
440 01 13 84	Blanco	PL G24d-1	2x13w	85,54	0,50 0,40
440 05 13 84	Cromo	PL G24d-1	2x13w	103,12	0,50 0,40
440 52 13 84	Cromo mate	PL G24d-1	2x13w	103,12	0,50 0,40
440 90 13 84	Titanio	PL G24d-1	2x13w	103,13	0,50 0,40
440 01 18 84	Blanco	PL G24d-2	2x18w	85,55	0,50 0,40
440 05 18 84	Cromo	PL G24d-2	2x18w	103,14	0,50 0,40
440 52 18 84	Cromo mate	PL G24d-2	2x18w	103,14	0,50 0,40
440 90 18 84	Titanio	PL G24d-2	2x18w	103,15	0,50 0,40
440 01 26 84	Blanco	PL G24d-3	2x26w	85,56	0,50 0,40
440 05 26 84	Cromo	PL G24d-3	2x26w	103,16	0,50 0,40
440 52 26 84	Cromo mate	PL G24d-3	2x26w	103,16	0,50 0,40
440 90 26 84	Titanio	PL G24d-3	2x26w	103,17	0,50 0,40

* Se suministra de manera standar con lámpara 4200° K

Incluye balasto electrónico y lámparas PLT/E

Ref.	Color	Lámp. Portalámp.	W	€	RAEE lum. lamp.
 440 01 32 84	Blanco	PLT/E GX24Q-3	2x32w	148,93	0,50 0,40
440 05 32 84	Cromo	PLT/E GX24Q-3	2x32w	166,09	0,50 0,40
440 52 32 84	Cromo mate	PLT/E GX24Q-3	2x32w	166,09	0,50 0,40
440 90 32 84	Titanio	PLT/E GX24Q-3	2x32w	166,09	0,50 0,40
440 01 42 84	Blanco	PLT/E GX24Q-4	2x42w	148,94	0,50 0,40
440 05 42 84	Cromo	PLT/E GX24Q-4	2x42w	166,10	0,50 0,40
440 52 42 84	Cromo mate	PLT/E GX24Q-4	2x42w	166,10	0,50 0,40
440 90 42 84	Titanio	PLT/E GX24Q-4	2x42w	161,11	0,50 0,40

* Se suministra de manera standar con lámpara 4200° K

Zalín

Zalín 1 lámpara LED PL 14,4W

Incluye driver y 1 lámpara LED 14,4W

LED	Ref.	Color	Lámpara	Portalámp.	W	€	RAEE lum.	RAEE lamp.
	439 01 14	Blanco	LED	G-24d-3	1x14,4w	134,70	0,50	0,20
	439 05 14	Cromo	LED	G-24d-3	1x14,4w	148,60	0,50	0,20
	439 52 14	Cromo mate	LED	G-24d-3	1x14,4w	148,60	0,50	0,20
	439 90 14	Titanio	LED	G-24d-3	1x14,4w	148,60	0,50	0,20

* Se suministra de manera standar con lámpara 5400° K

Zalín 2 lámparas LED PL 14,4W

Incluye driver y 2 lámparas LED 14,4W

LED	Ref.	Color	Lámpara	Portalámp.	W	€	RAEE lum.	RAEE lamp.
	440 01 14	Blanco	LED	G-24d-3	2x14,4w	189,50	0,50	0,40
	440 05 14	Cromo	LED	G-24d-3	2x14,4w	207,15	0,50	0,40
	440 52 14	Cromo mate	LED	G-24d-3	2x14,4w	207,15	0,50	0,40
	440 90 14	Titanio	LED	G-24d-3	2x14,4w	207,15	0,50	0,40

* Se suministra de manera standar con lámpara 5400° K

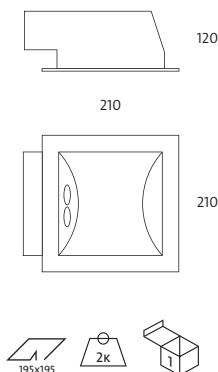

Accesorios



Ref. **CTZ**
Cristal transparente interior.



Ref. **CMZ**
Cristal mate interior.



Ref. **CTMZS**
Cristal transparente/mate superficie.



Ref. **CTSZ**
Cristal transparente superficie.



Ref. **CMSZ**
Cristal mate superficie.



Ref. **CMTZS**
Cristal mate/transparente suspendido.

OPCIONES	Ref. 82	Ref. 83	Ref. 84	Ref. 86
Temperatura de color lámpara	2700°K	3000°K	4200°K	6500°K
PL 9w	•	•	•	
PL 13w	•	•	•	•
PL 18w	•	•	•	•
PL 26w	•	•	•	•
PLT/E 32w	•	•	•	
PLT/E 42w	•	•	•	

OPCIONES PL LED	Ref. 83	Ref. 85
IRC / Temperatura de color	3300K°	5400°K
PL LED 14,4w	•	•

(*) Fabricada con LED Osram Golden Dragon Plus.

Incremento respecto al balasto magnético	1x9/13/18/26w	1x32/42w	2x9/13/18/26w	2x32/42w
	€	€	€	€
Ref. AF Alto factor	2.90	-	2.90	-
Ref. BE Balasto electrónico	19.00	-	24.00	-
Ref. BR Balasto electrónico regulable 1-10v	85.00	85.00	87.00	87.00
Ref. TD Balasto electrónico Touch and Dim	85.00	85.00	87.00	87.00
Ref. CF Control de flujo lumínico "maestro"	129.00	129.00	136.00	136.00
Ref. FP C. flujo lumínico y presencia "maestro"	275.00	275.00	283.00	283.00
Ref. KE Kit de emergencia	130.00	130.00	130.00	130.00

Incremento por accesorios	€	
Ref. CTZ Cristal transparente interior	5,05	*
Ref. CMZ Cristal mate interior	5,25	*
Ref. CTMZS Cristal transparente/mate superficie	5,94	*
Ref. CTSZ Cristal transparente superficie	5,94	*
Ref. CMSZ Cristal mate superficie	5,94	*
Ref. CMTZS Cristal mate/transparente suspendido	7,52	*
Ref. WL Conector Wieland	16,30	

(*) Se aconseja no instalar cristal protector en potencias de 2x32 y 2x42w para una adecuada disipación térmica.

Ejemplo para componer referencia con opciones

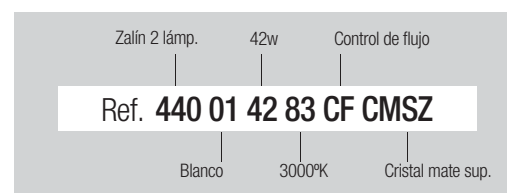

Sato

Grado de protección IP20 / IP43

- Material:** Chapa de acero con recubrimiento de pintura al horno.
- Optica:** Reflector de aluminio espejo. Se puede suministrar con cristal protector transparente (Ref. ST), cristal mate (Ref. SM) o cristal transparente/mate (Ref. STM) que le dota de un IP43.
- Alimentación:** Todos los modelos incluyen equipos magnético adecuados al tipo de lámpara y potencia a usar. Caja con balasto magnético para PL-C y PL-T de 32 a 42 watos. Opcionalmente se puede suministrar con balasto electrónico así como con sistemas domóticos (ver cuadro de opciones). Balasto electrónico para lámparas PLR-ECO. Driver adecuado a lámpara LED PL de 14,4 watos.
- Lámparas:** Lámparas de bajo consumo tipo PL de 13 a 42 watos y lámparas PLR-ECO de 14 y 17 watos y lámparas LED con portalámparas G-24d-3 de 14,4 watos, recomendables para espacios domésticos y comerciales.
- Instalación:** Para empotrar en falso techo, tiene la ventaja de ser instalado con corte de techo circular, adaptable a todo tipo de techos modulares y de escayola.
- Colores:** Blanco, cromo, cromo mate y titanio.
Bajo pedido: 02 negro, 03 dorado, 55 níquel mate, 57 níquel satinado.



Sato PL 1 lámpara

Incluye caja con balasto magnético y lámparas PL

Ref.	Color	Lámp.	Portalámp.	W	€	RAEE lum. lamp.	
018 01 13 84	Blanco	PL	G24d-1	13w	67,77	0,50	0,20
018 05 13 84	Cromo	PL	G24d-1	13w	78,91	0,50	0,20
018 52 13 84	Cromo mate	PL	G24d-1	13w	78,91	0,50	0,20
018 90 13 84	Titanio	PL	G24d-1	13w	78,91	0,50	0,20
018 01 18 84	Blanco	PL	G24d-2	18w	67,79	0,50	0,20
018 05 18 84	Cromo	PL	G24d-2	18w	78,93	0,50	0,20
018 52 18 84	Cromo mate	PL	G24d-2	18w	78,93	0,50	0,20
018 90 18 84	Titanio	PL	G24d-2	18w	78,93	0,50	0,20
018 01 26 84	Blanco	PL	G24d-3	26w	67,81	0,50	0,20
018 05 26 84	Cromo	PL	G24d-3	26w	78,95	0,50	0,20
018 52 26 84	Cromo mate	PL	G24d-3	26w	78,95	0,50	0,20
018 90 26 84	Titanio	PL	G24d-3	26w	78,95	0,50	0,20

* Se suministra de manera standar con lámpara 4200° K

Incluye balasto electrónico y lámpara PLR-ECO

Ref.	Color	Lámp.	Portalámp.	W	€	RAEE lum. lamp.	
018 01 14 84	Blanco	PLR	GR14q-1	1x14w	110,76	0,50	0,20
018 05 14 84	Cromo	PLR	GR14q-1	1x14w	119,66	0,50	0,20
018 52 14 84	Cromo mate	PLR	GR14q-1	1x14w	119,66	0,50	0,20
018 90 14 84	Titanio	PLR	GR14q-1	1x14w	119,66	0,50	0,20
018 01 17 84	Blanco	PLR	GR14q-1	1x17w	110,76	0,50	0,20
018 05 17 84	Cromo	PLR	GR14q-1	1x17w	119,66	0,50	0,20
018 52 17 84	Cromo mate	PLR	GR14q-1	1x17w	119,66	0,50	0,20
018 90 17 84	Titanio	PLR	GR14q-1	1x17w	119,66	0,50	0,20

* Se suministra de manera standar con lámpara 4200° K

Incluye balasto electrónico y lámparas PLT/E

Ref.	Color	Lámp.	Portalámp.	W	€	RAEE lum. lamp.	
018 01 32 84	Blanco	PL-T	GX24Q-3	1x32w	111,91	0,50	0,20
018 05 32 84	Cromo	PL-T	GX24Q-3	1x32w	120,81	0,50	0,20
018 52 32 84	Cromo mate	PL-T	GX24Q-3	1x32w	120,81	0,50	0,20
018 90 32 84	Titanio	PL-T	GX24Q-3	1x32w	120,81	0,50	0,20
018 01 42 84	Blanco	PL-T	GX24Q-4	1x42w	111,91	0,50	0,20
018 05 42 84	Cromo	PL-T	GX24Q-4	1x42w	120,81	0,50	0,20
018 52 42 84	Cromo mate	PL-T	GX24Q-4	1x42w	120,81	0,50	0,20
018 90 42 84	Titanio	PL-T	GX24Q-4	1x42w	120,81	0,50	0,20

* Se suministra de manera standar con lámpara 4200° K

Sato PL 2 lámparas

Incluye caja con balasto magnético y lámparas PL

Ref.	Color	Lámp.	Portalámp.	W	€	RAEE lum. lamp.	
019 01 13 84	Blanco	PL	G24d-1	2x13w	76,36	0,50	0,40
019 05 13 84	Cromo	PL	G24d-1	2x13w	83,38	0,50	0,40
019 52 13 84	Cromo mate	PL	G24d-1	2x13w	83,38	0,50	0,40
019 90 13 84	Titanio	PL	G24d-1	2x13w	83,38	0,50	0,40
019 01 18 84	Blanco	PL	G24d-2	2x18w	76,38	0,50	0,40
019 05 18 84	Cromo	PL	G24d-2	2x18w	83,40	0,50	0,40
019 52 18 84	Cromo mate	PL	G24d-2	2x18w	83,40	0,50	0,40
019 90 18 84	Titanio	PL	G24d-2	2x18w	83,40	0,50	0,40
019 01 26 84	Blanco	PL	G24d-3	2x26w	76,40	0,50	0,40
019 05 26 84	Cromo	PL	G24d-3	2x26w	83,43	0,50	0,40
019 52 26 84	Cromo mate	PL	G24d-3	2x26w	83,43	0,50	0,40
019 90 26 84	Titanio	PL	G24d-3	2x26w	83,43	0,50	0,40

* Se suministra de manera standar con lámpara 4200° K

Incluye balasto electrónico y lámpara PLR-ECO

Ref.	Color	Lámp.	Portalámp.	W	€	RAEE lum. lamp.	
019 01 14 84	Blanco	PLR	GR14q-1	2x14w	119,60	0,50	0,40
019 05 14 84	Cromo	PLR	GR14q-1	2x14w	128,58	0,50	0,40
019 52 14 84	Cromo mate	PLR	GR14q-1	2x14w	128,58	0,50	0,40
019 90 14 84	Titanio	PLR	GR14q-1	2x14w	128,58	0,50	0,40
019 01 17 84	Blanco	PLR	GR14q-1	2x17w	119,60	0,50	0,40
019 05 17 84	Cromo	PLR	GR14q-1	2x17w	128,58	0,50	0,40
019 52 17 84	Cromo mate	PLR	GR14q-1	2x17w	128,58	0,50	0,40
019 90 17 84	Titanio	PLR	GR14q-1	2x17w	128,58	0,50	0,40

* Se suministra de manera standar con lámpara 4200° K

Incluye balasto electrónico y lámparas PLT/E

Ref.	Color	Lámp.	Portalámp.	W	€	RAEE lum. lamp.	
019 01 32 84	Blanco	PL-T	GX24Q-3	2x32w	121,91	0,50	0,40
019 05 32 84	Cromo	PL-T	GX24Q-3	2x32w	130,89	0,50	0,40
019 52 32 84	Cromo mate	PL-T	GX24Q-3	2x32w	130,89	0,50	0,40
019 90 32 84	Titanio	PL-T	GX24Q-3	2x32w	130,89	0,50	0,40
019 01 42 84	Blanco	PL-T	GX24Q-4	2x42w	121,91	0,50	0,40
019 05 42 84	Cromo	PL-T	GX24Q-4	2x42w	130,89	0,50	0,40
019 52 42 84	Cromo mate	PL-T	GX24Q-4	2x42w	130,89	0,50	0,40
019 90 42 84	Titanio	PL-T	GX24Q-4	2x42w	130,89	0,50	0,40

* Se suministra de manera standar con lámpara 4200° K

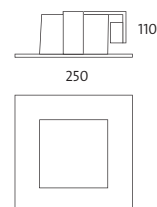

Ref. **ST**
Cristal transparente.



Ref. **SM**
Cristal mate.



Ref. **STM**
Cristal transparente/mate.

OPCIONES	Ref. 82	Ref. 83	Ref. 84	Ref. 86
Temperatura de color lámpara	2700°K	3000°K	4200°K	6500°K
PL 13w	•	•	•	•
PLR-ECO 14w		•	•	
PLR-ECO 17w		•	•	
PL 18w	•	•	•	•
PL 26w	•	•	•	•
PLT/E 32w	•	•	•	
PLT/E 42w	•	•	•	

Incremento respecto al balasto magnético	1x9/13/18/26w	1x14/17/32/42w	2x9/13/18/26w	2x14/17/32/42w
	€	€	€	€
Ref. AF Alto factor	2,90	-	2,90	-
Ref. BE Balasto electrónico	19,00	-	24,00	-
Ref. BR Balasto electrónico regulable 1-10v	85,00	85,00	87,00	87,00
Ref. TD Balasto electrónico Touch and Dim	85,00	85,00	87,00	87,00
Ref. CF Control de flujo lumínico "maestro"	129,00	129,00	136,00	136,00
Ref. FP C. flujo lumínico y presencia "maestro"	275,00	275,00	283,00	283,00
Ref. KE Kit de emergencia	130,00	130,00	130,00	130,00

Incremento por accesorios		€	
Ref. ST	Cristal transparente interior	5,92	*
Ref. SM	Cristal mate interior	5,96	*
Ref. STM	Cristal transparente/mate superficie	5,98	*
Ref. WL	Conector Wieland	16,30	

(*) Se aconseja no instalar cristal protector en potencias de 2x32 y 2x42w para una adecuada disipación térmica.

Incremento por lámpara con respecto a la de 26w		1 lámpara	2 lámparas
Ref. LED 83	Lámpara PL LED 14,4w - 3.300°K *	52,00	104,00
Ref. LED 85	Lámpara PL LED 14,4w - 5.500°K *	52,00	104,00

(*) Fabricada con LED Osram Golden Dragon Plus.

Ejemplo para componer referencia con opciones

Sato PL 1 lámp. 32w Control de flujo

Ref. **018 90 32 83 CF STM**

Titanio 3000°K Cristal transp/mate

Micra

Grado de protección IP20 / IP43

- Material:** Chapa de acero con recubrimiento de pintura al horno.
- Optica:** Reflector de aluminio espejo. Se puede suministrar con cristal protector transparente (Ref. MT), cristal mate (Ref. MM) o cristal transparente/mate (Ref. MTM) que le dota de un IP43.
- Alimentación:** Todos los modelos incluyen equipos adecuados al tipo de lámpara y potencia a usar. Caja con balasto magnético para PL-T de 13 a 26 watos. Opcionalmente se puede suministrar con balasto electrónico así como con sistemas domóticos (ver cuadro de opciones). Driver adecuado a lámpara LED PL de 7,2 watos.
- Lámparas:** Lámparas de bajo consumo tipo PL de 13 y 42 watos y lámparas LED con portalámparas G-24d-3 de 7,2 watos, recomendables para espacios domésticos y comerciales.
- Instalación:** Para empotrar en falso techo, tiene la ventaja de ser instalado con corte de techo circular, adaptable a todo tipo de techos modulares y de escayola. Blanco, cromo, cromo mate y titanio.
- Colores:** Bajo pedido: 02 negro, 03 dorado, 55 níquel mate, 57 níquel satinado.



Incluye caja con balasto magnético y lámpara PL-T

Ref.	Color	Lámp. Portalámp. W	€	RAEE lum. lámp.
016 01 13 84	Blanco	PL-T G24d-1 1x13w	57,37	0,25 0,20
016 05 13 84	Cromo	PL-T G24d-1 1x13w	61,51	0,25 0,20
016 52 13 84	Cromo mate	PL-T G24d-1 1x13w	61,51	0,25 0,20
016 90 13 84	Titanio	PL-T G24d-1 1x13w	61,51	0,25 0,20
016 01 18 84	Blanco	PL-T G24d-2 1x18w	57,39	0,25 0,20
016 05 18 84	Cromo	PL-T G24d-2 1x18w	61,53	0,25 0,20
016 52 18 84	Cromo mate	PL-T G24d-2 1x18w	61,53	0,25 0,20
016 90 18 84	Titanio	PL-T G24d-2 1x18w	61,53	0,25 0,20
016 01 26 84	Blanco	PL-T G24d-3 1x26w	57,41	0,25 0,20
016 05 26 84	Cromo	PL-T G24d-3 1x26w	61,55	0,25 0,20
016 52 26 84	Cromo mate	PL-T G24d-3 1x26w	61,55	0,25 0,20
016 90 26 84	Titanio	PL-T G24d-3 1x26w	61,55	0,25 0,20

* Se suministra de manera standar con lámpara 4200° K

Incluye caja con balasto electrónico y lámpara PL-T

Ref.	Color	Lámp. Portalámp. W	€	RAEE lum. lámp.
017 01 13 84	Blanco	PL-T G24d-1 1x13w	63,98	0,25 0,20
017 05 13 84	Cromo	PL-T G24d-1 1x13w	68,00	0,25 0,20
017 52 13 84	Cromo mate	PL-T G24d-1 1x13w	68,00	0,25 0,20
017 90 13 84	Titanio	PL-T G24d-1 1x13w	68,00	0,25 0,20
017 01 18 84	Blanco	PL-T G24d-2 1x18w	63,99	0,25 0,20
017 05 18 84	Cromo mate	PL-T G24d-2 1x18w	68,02	0,25 0,20
017 52 18 84	Cromo mate	PL-T G24d-2 1x18w	68,02	0,25 0,20
017 90 18 84	Titanio	PL-T G24d-2 1x18w	68,02	0,25 0,20
017 01 26 84	Blanco	PL-T G24d-3 1x26w	64,00	0,25 0,20
017 05 26 84	Cromo	PL-T G24d-3 1x26w	68,04	0,25 0,20
017 52 26 84	Cromo mate	PL-T G24d-3 1x26w	68,04	0,25 0,20
017 90 26 84	Titanio	PL-T G24d-3 1x26w	68,04	0,25 0,20

* Se suministra de manera standar con lámpara 4200° K

OPCIONES	Ref. 82	Ref. 83	Ref. 84	Ref. 86
Temperatura de color lámpara	2700°K	3000°K	4200°K	6500°K
PL 13w		•	•	•
PL 18w	•	•	•	•
PL 26w	•	•	•	•

Incremento respecto al balasto magnético		€
Ref. AF	Alto factor	2.90
Ref. BR	Balasto electrónico regulable 1-10v	85.00
Ref. TD	Balasto electrónico Touch and Dim	85.00
Ref. CF	Control de flujo lumínico "maestro"	129.00
Ref. FP	C. flujo lumínico y presencia "maestro"	275.00
Ref. KE	Kit de emergencia	130.00

Incremento por accesorios		€
Ref. MT	Cristal transparente interior	5,64
Ref. MM	Cristal mate interior	5,72
Ref. MTM	Cristal transparente/mate superficie	5,78
Ref. WL	Conector Wieland	16,30

Incremento por lámpara con respecto a la de 26w		1 lámpara
Ref. LED 7 83	Lámpara PL LED 7,2w - 3.300°K *	46,00
Ref. LED 7 85	Lámpara PL LED 7,2w - 5.500°K *	46,00

(*) Fabricada con LED Osram Golden Dragon Plus.

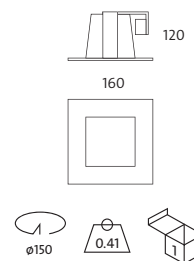

Ref. **MT**
Cristal transparente.



Ref. **MM**
Cristal mate.



Ref. **MTM**
Cristal transparente/mate.

Ejemplo para componer referencia con opciones

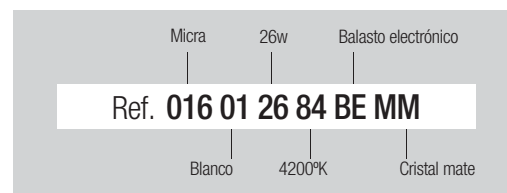



Tetra

Grado de protección IP20 / IP43

- Material:** Chapa de acero con recubrimiento de pintura al horno.
- Óptica:** Reflector de aluminio espejo. Se puede suministrar con cristal protector transparente (Ref. CTC) o cristal mate (Ref. CMC) que le dota de un IP43.
- Alimentación:** Caja con balasto magnético para PL-T de 13 a 26 vatios. Opcionalmente se puede suministrar con balasto electrónico así como con sistemas domóticos (ver cuadro de opciones).
Todos los modelos incluyen equipos adecuados al tipo de lámpara y potencia a usar. Driver adecuado a lámpara LED PL de 14,4 vatios.
- Lámparas:** Lámparas de bajo consumo tipo PL de 9 a 26 vatios y lámparas LED con portalámparas G-24d-3 de 14,4 vatios, recomendables para espacios domésticos y comerciales.
- Instalación:** Para empotrar en falso techo, adaptable a todo tipo de techos modulares y de escayola.
- Colores:** Blanco, cromo, cromo mate y titanio.
Bajo pedido: 02 negro, 55 níquel mate, 57 níquel satinado.



Tetra PL - 1 lámpara

Incluye caja con balasto magnético y lámpara PL

Ref.	Color	Lámp.	Portalámp.	W	€	RAEE lum.	RAEE lamp.
 485 01 84	Blanco	PL	G23	1x9w	73,27	0,50	0,20
485 05 84	Cromo	PL	G23	1x9w	79,82	0,50	0,20
485 52 84	Cromo mate	PL	G23	1x9w	79,82	0,50	0,20
485 90 84	Titanio	PL	G23	1x9w	79,82	0,50	0,20
486 01 84	Blanco	PL	G24d-1	1x13w	73,48	0,50	0,20
486 05 84	Cromo	PL	G24d-1	1x13w	79,92	0,50	0,20
486 52 84	Cromo mate	PL	G24d-1	1x13w	79,92	0,50	0,20
486 90 84	Titanio	PL	G24d-1	1x13w	79,92	0,50	0,20
487 01 84	Blanco	PL	G24d-2	1x18w	73,50	0,50	0,20
487 05 84	Cromo	PL	G24d-2	1x18w	79,94	0,50	0,20
487 52 84	Cromo mate	PL	G24d-2	1x18w	79,94	0,50	0,20
487 90 84	Titanio	PL	G24d-2	1x18w	79,94	0,50	0,20
488 01 84	Blanco	PL	G24d-3	1x26w	73,52	0,50	0,20
488 05 84	Cromo mate	PL	G24d-3	1x26w	79,96	0,50	0,20
488 52 84	Cromo mate	PL	G24d-3	1x26w	79,96	0,50	0,20
488 90 84	Titanio	PL	G24d-3	1x26w	79,96	0,50	0,20

* Se suministra de manera standar con lámpara 4200° K

Tetra E-27 - 1 lámpara

Incluye portalámparas para 1 lámpara E-27

Ref.	Color	Lámp.	Portalámp.	W	€	RAEE lum.
 488 01 27	Blanco	-	E-27	-	59,88	0,50
488 05 27	Cromo	-	E-27	-	66,43	0,50
488 52 27	Cromo mate	-	E-27	-	66,43	0,50
488 90 27	Titanio	-	E-27	-	66,43	0,50

Tetra PL - 2 lámparas

Incluye caja con balasto magnético y lámparas PL

Ref.	Color	Lámp.	Portalámp.	W	€	RAEE lum.	RAEE lamp.
 489 01 84	Blanco	PL	G23	2x9w	80,93	0,50	0,40
489 05 84	Cromo	PL	G23	2x9w	87,32	0,50	0,40
489 52 84	Cromo mate	PL	G23	2x9w	87,32	0,50	0,40
489 90 84	Titanio	PL	G23	2x9w	87,32	0,50	0,40
490 01 84	Blanco	PL	G24d-1	2x13w	80,95	0,50	0,40
490 05 84	Cromo	PL	G24d-1	2x13w	87,34	0,50	0,40
490 52 84	Cromo mate	PL	G24d-1	2x13w	87,34	0,50	0,40
490 90 84	Titanio	PL	G24d-1	2x13w	87,34	0,50	0,40
491 01 84	Blanco	PL	G24d-2	2x18w	80,97	0,50	0,40
491 05 84	Cromo	PL	G24d-2	2x18w	87,36	0,50	0,40
491 52 84	Cromo mate	PL	G24d-2	2x18w	87,36	0,50	0,40
491 90 84	Titanio	PL	G24d-2	2x18w	87,36	0,50	0,40
492 01 84	Blanco	PL	G24d-3	2x26w	80,99	0,50	0,40
492 05 84	Cromo	PL	G24d-3	2x26w	87,17	0,50	0,40
492 52 84	Cromo mate	PL	G24d-3	2x26w	87,17	0,50	0,40
492 90 84	Titanio	PL	G24d-3	2x26w	87,17	0,50	0,40

* Se suministra de manera standar con lámpara 4200° K

Tetra E-27 - 2 lámparas

Incluye portalámparas para 2 lámparas E-27

Ref.	Color	Lámp.	Portalámp.	W	€	RAEE lum.
 492 01 27	Blanco	-	E-27	-	67,54	0,50
492 05 27	Cromo	-	E-27	-	73,93	0,50
492 52 27	Cromo mate	-	E-27	-	73,93	0,50
492 90 27	Titanio	-	E-27	-	73,93	0,50

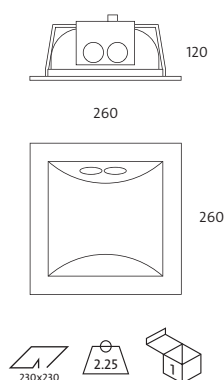

OPCIONES	Ref. 82	Ref. 83	Ref. 84	Ref. 86
Temperatura de color lámpara	2700°K	3000°K	4200°K	6500°K
PL 9w	•	•	•	
PL 13w	•	•	•	•
PL 18w	•	•	•	•
PL 26w	•	•	•	•

Incremento respecto al balasto magnético		1x9/13/18/26w	2x9/13/18/26w
		€	€
Ref. AF	Alto factor	2.90	2.90
Ref. BE	Balasto electrónico	19.00	24.00
Ref. BR	Balasto electrónico regulable 1-10v	85.00	87.00
Ref. TD	Balasto electrónico Touch and Dim	85.00	87.00
Ref. CF	Control de flujo lumínico "maestro"	129.00	136.00
Ref. FP	C. flujo lumínico y presencia "maestro"	275.00	283.00
Ref. KE	Kit de emergencia	130.00	130.00

Incremento por accesorios		€
Ref. 1008T	Darklight Tetra	8,10
Ref. CTC	Cristal transparente interior	6,76
Ref. CMC	Cristal mate interior	7,06
Ref. WL	Conector Wieland	16,30

Incremento por lámpara con respecto a la de 26w		1 lámpara	2 lámparas
Ref. LED 83	Lámpara PL LED 14,4w - 3.300°K *	52,00	104,00
Ref. LED 85	Lámpara PL LED 14,4w - 5.500°K *	52,00	104,00

(*) Fabricada con LED Osram Golden Dragon Plus.



Ref. **CMC**
Cristal mate.



Ref. **CTC**
Cristal transparente.

Ejemplo para componer referencia con opciones

Tetra 2 lamp. 26w Bal. elec. regulable

Ref. **492 90 26 84 BR CMC**

Titanio 4200°K Cristal mate

Sirius

Grado de protección IP20 / IP43

- Material:** Cristal mate coloreado.
- Optica:** Reflector de aluminio espejo. Se puede suministrar con cristal protector transparente serigrafiado (Ref. CT 460) o cristal mate (Ref. CM 460) que le dota de un IP43.
- Alimentación:** Todos los modelos incluyen equipos adecuados al tipo de lámpara y potencia a usar. Caja con balasto magnético para PL de 9 a 26 vatios. Opcionalmente se puede suministrar con balasto electrónico, así como con sistema domótico (ver cuadro de opciones). Driver adecuado a lámpara LED PL de 14,4 vatios.
- Lámparas:** Lámparas de bajo consumo tipo PL de 9 a 26 vatios y lámparas LED con portalámparas G-24d-3 de 14,4 vatios recomendables para espacios domésticos y comerciales.
- Instalación:** Para empotrar en falso techo, adaptable a todo tipo de techos modulares y de escayola.
- Colores:** Mate, rosa, azul, verde, azul claro y mármol.



Sirius 1 lámpara

Incluye caja con balasto magnético y lámpara PL

Ref.	Color	Lámp.	Portalámp.	W	€	RAEE lum. lamp.	
461 06 09 84	Mate	PL	G23	1x9w	67,27	0,50	0,20
461 07 09 84	Rosa	PL	G23	1x9w	68,77	0,50	0,20
461 08 09 84	Azul	PL	G23	1x9w	68,77	0,50	0,20
461 09 09 84	Verde	PL	G23	1x9w	68,77	0,50	0,20
461 10 09 84	Azul claro	PL	G23	1x9w	68,77	0,50	0,20
461 11 09 84	Mármol	PL	G23	1x9w	68,77	0,50	0,20
462 06 13 84	Mate	PL	G24d-1	1x13w	67,28	0,50	0,20
462 07 13 84	Rosa	PL	G24d-1	1x13w	68,78	0,50	0,20
462 08 13 84	Azul	PL	G24d-1	1x13w	68,78	0,50	0,20
462 09 13 84	Verde	PL	G24d-1	1x13w	68,78	0,50	0,20
462 10 13 84	Azul claro	PL	G24d-1	1x13w	68,78	0,50	0,20
462 11 13 84	Mármol	PL	G24d-1	1x13w	68,78	0,50	0,20
463 06 18 84	Mate	PL	G24d-2	1x18w	67,30	0,50	0,20
463 07 18 84	Rosa	PL	G24d-2	1x18w	68,79	0,50	0,20
463 08 18 84	Azul	PL	G24d-2	1x18w	68,79	0,50	0,20
463 09 18 84	Verde	PL	G24d-2	1x18w	68,79	0,50	0,20
463 10 18 84	Azul claro	PL	G24d-2	1x18w	68,79	0,50	0,20
463 11 18 84	Mármol	PL	G24d-2	1x18w	68,79	0,50	0,20
464 06 26 84	Mate	PL	G24d-3	1x26w	67,31	0,50	0,20
464 07 26 84	Rosa	PL	G24d-3	1x26w	68,80	0,50	0,20
464 08 26 84	Azul	PL	G24d-3	1x26w	68,80	0,50	0,20
464 09 26 84	Verde	PL	G24d-3	1x26w	68,80	0,50	0,20
464 10 26 84	Azul claro	PL	G24d-3	1x26w	68,80	0,50	0,20
464 11 26 84	Mármol	PL	G24d-3	1x26w	68,80	0,50	0,20

* Se suministra de manera standar con lámpara 4200° K

Sirius 2 lámparas

Incluye caja con balasto magnético y lámparas PL

Ref.	Color	Lámp.	Portalámp.	W	€	RAEE lum. lamp.	
465 06 09 84	Mate	PL	G23	2x9w	76,71	0,50	0,40
465 07 09 84	Rosa	PL	G23	2x9w	78,20	0,50	0,40
465 08 09 84	Azul	PL	G23	2x9w	78,20	0,50	0,40
465 09 09 84	Verde	PL	G23	2x9w	78,20	0,50	0,40
465 10 09 84	Azul claro	PL	G23	2x9w	78,20	0,50	0,40
465 11 09 84	Mármol	PL	G23	2x9w	78,20	0,50	0,40
466 06 13 84	Mate	PL	G24d-1	2x13w	76,72	0,50	0,40
466 07 13 84	Rosa	PL	G24d-1	2x13w	78,21	0,50	0,40
466 08 13 84	Azul	PL	G24d-1	2x13w	78,21	0,50	0,40
466 09 13 84	Verde	PL	G24d-1	2x13w	78,21	0,50	0,40
466 10 13 84	Azul claro	PL	G24d-1	2x13w	78,21	0,50	0,40
466 11 13 84	Mármol	PL	G24d-1	2x13w	78,21	0,50	0,40
467 06 18 84	Mate	PL	G24d-2	2x18w	76,73	0,50	0,40
467 07 18 84	Rosa	PL	G24d-2	2x18w	78,22	0,50	0,40
467 08 18 84	Azul	PL	G24d-2	2x18w	78,22	0,50	0,40
467 09 18 84	Verde	PL	G24d-2	2x18w	78,22	0,50	0,40
467 10 18 84	Azul claro	PL	G24d-2	2x18w	78,22	0,50	0,40
467 11 18 84	Mármol	PL	G24d-2	2x18w	78,22	0,50	0,40
468 06 26 84	Mate	PL	G24d-3	2x26w	76,74	0,50	0,40
468 07 26 84	Rosa	PL	G24d-3	2x26w	78,23	0,50	0,40
468 08 26 84	Azul	PL	G24d-3	2x26w	78,23	0,50	0,40
468 09 26 84	Verde	PL	G24d-3	2x26w	78,23	0,50	0,40
468 10 26 84	Azul claro	PL	G24d-3	2x26w	78,23	0,50	0,40
468 11 26 84	Mármol	PL	G24d-3	2x26w	78,23	0,50	0,40

* Se suministra de manera standar con lámpara 4200° K

Sirius 1 lámpara LED PL 14,4W

Incluye driver y 1 lámpara LED 14,4W

Ref.	Color	Lámp.	Portalámp.	W	€	RAEE lum. lamp.	
464 06 14	Mate	PL	G24d-3	1x14w	119,30	0,50	0,20
464 07 14	Rosa	PL	G24d-3	1x14w	121,10	0,50	0,20
464 08 14	Azul	PL	G24d-3	1x14w	121,10	0,50	0,20
464 09 14	Verde	PL	G24d-3	1x14w	121,10	0,50	0,20
464 10 14	Azul claro	PL	G24d-3	1x14w	121,10	0,50	0,20
464 11 14	Mármol	PL	G24d-3	1x14w	121,10	0,50	0,20

* Se suministra de manera standar con lámpara 5400° K

Sirius 2 lámparas LED PL 14,4W

Incluye driver y 2 lámparas LED 14,4W

Ref.	Color	Lámp.	Portalámp.	W	€	RAEE lum. lamp.	
468 06 14	Mate	PL	G24d-3	2x14w	180,74	0,50	0,40
468 07 14	Rosa	PL	G24d-3	2x14w	182,23	0,50	0,40
468 08 14	Azul	PL	G24d-3	2x14w	182,23	0,50	0,40
468 09 14	Verde	PL	G24d-3	2x14w	182,23	0,50	0,40
468 10 14	Azul claro	PL	G24d-3	2x14w	182,23	0,50	0,40
468 11 14	Mármol	PL	G24d-3	2x14w	182,23	0,50	0,40

* Se suministra de manera standar con lámpara 5400° K



Cristal mate



Cristal rosa



Cristal azul



Cristal verde



Cristal azul claro



Cristal mármol

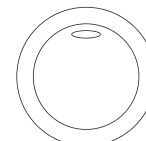
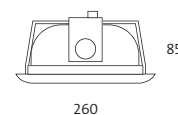

OPCIONES	Ref. 82	Ref. 83	Ref. 84	Ref. 86
Temperatura de color lámpara	2700°K	3000°K	4200°K	6500°K
PL 9w	•	•	•	
PL 13w	•	•	•	•
PL 18w	•	•	•	•
PL 26w	•	•	•	•

OPCIONES PL LED	Ref. 83	Ref. 85
IRC / Temperatura de color	3300°K	5400°K
PL LED 14,4w	•	•

(*) Fabricada con LED Osram Golden Dragon Plus.

	1x9/13/18/26w	2x9/13/18/26w
	€	€
Incremento respecto al balasto magnético		
Ref. AF Alto factor	2.90	2.90
Ref. BE Balasto electrónico	19.00	24.00
Ref. BR Balasto electrónico regulable 1-10v	85.00	87.00
Ref. TD Balasto electrónico Touch and Dim	85.00	87.00
Ref. CF Control de flujo lumínico "maestro"	129.00	136.00
Ref. FP C. flujo lumínico y presencia "maestro"	275.00	283.00
Ref. KE Kit de emergencia	130.00	130.00

Incremento por accesorios	€
Ref. CT 460 Cristal transparente serigrafiado	4,32
Ref. CM 460 Cristal mate	4,32
Ref. WL Conector Wieland	16,30



Ref. **CT 460**
Cristal transp. serigrafiado.

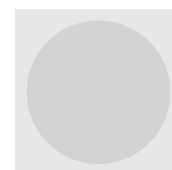

Ref. **CM 460**
Cristal mate.

Ejemplo para componer referencia con opciones

Duray 2 lámp. 18w Control de flujo

Ref. **467 09 18 83 FC CM460**

Azul 3000°K Cristal mate

Zino

Grado de protección IP20 / IP43

- Material:** Maderas naturales con distintos acabados.
- Optica:** Reflector de aluminio espejo. Se puede suministrar con cristal protector transparente serigrafiado (Ref. CT 494) o cristal mate (Ref. CM 494) que le dota de un IP43.
- Alimentación:** Todos los modelos incluyen equipos adecuados al tipo de lámpara y potencia a usar. Caja con balasto magnético para PL de 9 a 26 watos. Opcionalmente se puede suministrar con balasto electrónico, así como con sistema domótico (ver cuadro de opciones). Driver adecuado a lámpara LED PL de 14,4 watos.
- Lámparas:** Lámparas de bajo consumo tipo PL de 9 a 26 watos y lámparas LED con portalámparas G-24d-3 de 14,4 watos, recomendables para espacios domésticos y comerciales.
- Instalación:** Para empotrar en falso techo, adaptable a todo tipo de techos modulares y de escayola.
- Colores:** Cerezo, roble, nogal, natural, tulipiel y wengé.

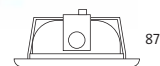

260

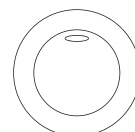

Zino 1 lámpara

Incluye caja con balasto magnético y lámpara PL

Ref.	Color	Lámp.	Portalámp.	W	€	RAEE lum.	lamp.
498 91 09 84	Cerezo	PL	G23	1x9w	65,19	0,50	0,20
498 92 09 84	Roble	PL	G23	1x9w	65,19	0,50	0,20
498 93 09 84	Nogal	PL	G23	1x9w	65,19	0,50	0,20
498 94 09 84	Natural	PL	G23	1x9w	65,19	0,50	0,20
498 95 09 84	Tulipiel	PL	G23	1x9w	65,19	0,50	0,20
498 96 09 84	Wengé	PL	G23	1x9w	65,19	0,50	0,20
498 91 13 84	Cerezo	PL	G24d-1	1x13w	65,20	0,50	0,20
498 92 13 84	Roble	PL	G24d-1	1x13w	65,20	0,50	0,20
498 93 13 84	Nogal	PL	G24d-1	1x13w	65,20	0,50	0,20
498 94 13 84	Natural	PL	G24d-1	1x13w	65,20	0,50	0,20
498 95 13 84	Tulipiel	PL	G24d-1	1x13w	65,20	0,50	0,20
498 96 13 84	Wengé	PL	G24d-1	1x13w	65,20	0,50	0,20
498 91 18 84	Cerezo	PL	G24d-2	1x18w	65,21	0,50	0,20
498 92 18 84	Roble	PL	G24d-2	1x18w	65,21	0,50	0,20
498 93 18 84	Nogal	PL	G24d-2	1x18w	65,21	0,50	0,20
498 94 18 84	Natural	PL	G24d-2	1x18w	65,21	0,50	0,20
498 95 18 84	Tulipiel	PL	G24d-2	1x18w	65,21	0,50	0,20
498 96 18 84	Wengé	PL	G24d-2	1x18w	65,21	0,50	0,20
498 91 26 84	Cerezo	PL	G24d-3	1x26w	65,22	0,50	0,20
498 92 26 84	Roble	PL	G24d-3	1x26w	65,22	0,50	0,20
498 93 26 84	Nogal	PL	G24d-3	1x26w	65,22	0,50	0,20
498 94 26 84	Natural	PL	G24d-3	1x26w	65,22	0,50	0,20
498 95 26 84	Tulipiel	PL	G24d-3	1x26w	65,22	0,50	0,20
498 96 26 84	Wengé	PL	G24d-3	1x26w	65,22	0,50	0,20

* Se suministra de manera standar con lámpara 4200° K

Zino 1 lámpara LED PL 14,4W

Incluye driver y 1 lámpara LED 14,4W

Ref.	Color	Lámp.	Portalámp.	W	€	RAEE lum.	lamp.
498 91 14	Cerezo	PL	G24d-3	1x14,4w	117,22	0,50	0,20
498 92 14	Roble	PL	G24d-3	1x14,4w	117,22	0,50	0,20
498 93 14	Nogal	PL	G24d-3	1x14,4w	117,22	0,50	0,20
498 94 14	Natural	PL	G24d-3	1x14,4w	117,22	0,50	0,20
498 95 14	Tulipiel	PL	G24d-3	1x14,4w	117,22	0,50	0,20
498 96 14	Wengé	PL	G24d-3	1x14,4w	117,22	0,50	0,20

* Se suministra de manera standar con lámpara 5400° K

Zino 2 lámparas

Incluye caja con balasto magnético y lámparas PL

Ref.	Color	Lámp.	Portalámp.	W	€	RAEE lum.	lamp.
499 91 09 84	Cerezo	PL	G23	2x9w	74,00	0,50	0,40
499 92 09 84	Roble	PL	G23	2x9w	74,00	0,50	0,40
499 93 09 84	Nogal	PL	G23	2x9w	74,00	0,50	0,40
499 94 09 84	Natural	PL	G23	2x9w	74,00	0,50	0,40
499 95 09 84	Tulipiel	PL	G23	2x9w	74,00	0,50	0,40
499 96 09 84	Wengé	PL	G23	2x9w	74,00	0,50	0,40
499 91 13 84	Cerezo	PL	G24d-1	2x13w	74,01	0,50	0,40
499 92 13 84	Roble	PL	G24d-1	2x13w	74,01	0,50	0,40
499 93 13 84	Nogal	PL	G24d-1	2x13w	74,01	0,50	0,40
499 94 13 84	Natural	PL	G24d-1	2x13w	74,01	0,50	0,40
499 95 13 84	Tulipiel	PL	G24d-1	2x13w	74,01	0,50	0,40
499 96 13 84	Wengé	PL	G24d-1	2x13w	74,01	0,50	0,40
499 91 18 84	Cerezo	PL	G24d-2	2x18w	74,02	0,50	0,40
499 92 18 84	Roble	PL	G24d-2	2x18w	74,02	0,50	0,40
499 93 18 84	Nogal	PL	G24d-2	2x18w	74,02	0,50	0,40
499 94 18 84	Natural	PL	G24d-2	2x18w	74,02	0,50	0,40
499 95 18 84	Tulipiel	PL	G24d-2	2x18w	74,02	0,50	0,40
499 96 18 84	Wengé	PL	G24d-2	2x18w	74,02	0,50	0,40
499 91 26 84	Cerezo	PL	G24d-3	2x26w	74,03	0,50	0,40
499 92 26 84	Roble	PL	G24d-3	2x26w	74,03	0,50	0,40
499 93 26 84	Nogal	PL	G24d-3	2x26w	74,03	0,50	0,40
499 94 26 84	Natural	PL	G24d-3	2x26w	74,03	0,50	0,40
499 95 26 84	Tulipiel	PL	G24d-3	2x26w	74,03	0,50	0,40
499 96 26 84	Wengé	PL	G24d-3	2x26w	74,03	0,50	0,40

* Se suministra de manera standar con lámpara 4200° K

Zino 2 lámparas LED PL 14,4W

Incluye driver y 2 lámparas LED 14,4W

Ref.	Color	Lámp.	Portalámp.	W	€	RAEE lum.	lamp.
499 91 14	Cerezo	PL	G24d-3	2x14,4w	178,00	0,50	0,40
499 92 14	Roble	PL	G24d-3	2x14,4w	178,00	0,50	0,40
499 93 14	Nogal	PL	G24d-3	2x14,4w	178,00	0,50	0,40
499 94 14	Natural	PL	G24d-3	2x14,4w	178,00	0,50	0,40
499 95 14	Tulipiel	PL	G24d-3	2x14,4w	178,00	0,50	0,40
499 96 14	Wengé	PL	G24d-3	2x14,4w	178,00	0,50	0,40

* Se suministra de manera standar con lámpara 5400° K



Cerezo



Roble



Nogal



Natural



Tulipiel



Wengé

OPCIONES	Ref. 82	Ref. 83	Ref. 84	Ref. 86
Temperatura de color lámpara	2700°K	3000°K	4200°K	6500°K
PL 9w	•	•	•	•
PL 13w	•	•	•	•
PL 18w	•	•	•	•
PL 26w	•	•	•	•

OPCIONES PL LED	Ref. 83	Ref. 85
IRC / Temperatura de color	3300°K	5400°K
PL LED 14,4w	•	•

(*) Fabricada con LED Osram Golden Dragon Plus.

Incremento respecto al balasto magnético	1x9/13/18/26w	2x9/13/18/26w
	€	€
Ref. AF Alto factor	2.90	2.90
Ref. BE Balasto electrónico	19.00	24.00
Ref. BR Balasto electrónico regulable 1-10v	85.00	87.00
Ref. TD Balasto electrónico Touch and Dim	85.00	87.00
Ref. CF Control de flujo lumínico "maestro"	129.00	136.00
Ref. FP C. flujo lumínico y presencia "maestro"	275.00	283.00
Ref. KE Kit de emergencia	130.00	130.00

Incremento por accesorios	€
Ref. CT 494 Cristal transparente serigráfico	4,36
Ref. CM 494 Cristal mate	4,57
Ref. CTT Cristal transparente	4,36
Ref. CTP Protector policarbonato	8,88
Ref. WL Conector Wieland	16,30



Ref. CTT
Cristal transparente.

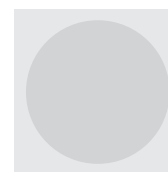

Ref. CM 494
Cristal mate.

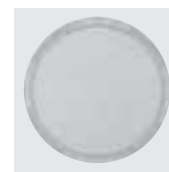

Ref. CT 494
Cristal transp. serigráfico.



Ref. CTP
Protector policarbonato.

Ejemplo para componer referencia con opciones

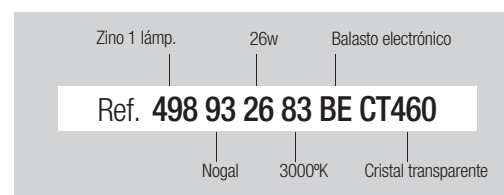

Diso

Grado de protección IP43

- Material:** Chapa de acero con recubrimiento de pintura al horno.
Optica: Reflector de aluminio. Incorpora cristal protector.
Alimentación: Caja con balasto magnético para lámparas PL. Opcionalmente se puede suministrar con balasto electrónico, así como con sistema domótico (ver cuadro de opciones). Driver adecuado a lámpara LED PL de 14,4 watos.
Lámparas: Lámparas de bajo consumo tipo PL de 26 watos y lámparas LED con portalámparas G-24d-3 de 14,4 watos, recomendables para espacios domésticos y comerciales.
Instalación: Para empotrar en falso techo, adaptable a todo tipo de techos modulares y de escayola.
Colores: 01 blanco, 02 negro, 03 dorado, 05 cromo, 52 cromo mate, 57 níquel rayado y 90 titanio.



Incluye cristal protector, caja con balasto magnético y lámpara PL



Ref.	Color	Lámp. Portalámp.	W	€	RAEE lum. lamp.	
057 01 26 84	Blanco	PL G24d-3	1x26w	77,57	0,25	0,20
057 02 26 84	Negro	PL G24d-3	1x26w	97,27	0,25	0,20
057 03 26 84	Dorado	PL G24d-3	1x26w	97,27	0,25	0,20
057 05 26 84	Cromo	PL G24d-3	1x26w	97,27	0,25	0,20
057 52 26 84	Cromo mate	PL G24d-3	1x26w	97,27	0,25	0,20
057 57 26 84	Níquel rayado	PL G24d-3	1x26w	97,27	0,25	0,20
057 90 26 84	Titanio	PL G24d-3	1x26w	97,27	0,25	0,20

* Se suministra de manera standar con lámpara 4200° K

Incluye driver y 1 lámpara LED 14,4W



Ref.	Color	Lámp. Portalámp.	W	€	RAEE lum. lamp.	
057 01 14	Blanco	LED G24d-3	1x14,4w	129,60	0,25	0,20
057 02 14	Negro	LED G24d-3	1x14,4w	149,53	0,25	0,20
057 03 14	Dorado	LED G24d-3	1x14,4w	149,53	0,25	0,20
057 05 14	Cromo	LED G24d-3	1x14,4w	149,53	0,25	0,20
057 52 14	Cromo mate	LED G24d-3	1x14,4w	149,53	0,25	0,20
057 57 14	Níquel rayado	LED G24d-3	1x14,4w	149,53	0,25	0,20
057 90 14	Titanio	LED G24d-3	1x14,4w	149,53	0,25	0,20

* Se suministra de manera standar con lámpara 5400° K

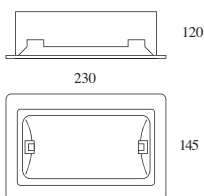

OPCIONES	Ref. 82	Ref. 83	Ref. 84	Ref. 86
Temperatura de color lámpara	2700°K	3000°K	4200°K	6500°K
PL 26W	•	•	•	•
OPCIONES PL LED	Ref. 83		Ref. 85	
IRC / Temperatura de color	3300K°		5400°K	
PL LED 14,4w	•		•	

(*) Fabricada con LED Osram Golden Dragon Plus.

Incremento respecto al balasto magnético		1x26w
Ref.	Descripción	€
Ref. AF	Alto factor	2.90
Ref. BE	Balasto electrónico	19.00
Ref. BR	Balasto electrónico regulable 1-10v	87.00
Ref. TD	Balasto electrónico Touch and Dim	87.00
Ref. CF	Control de flujo lumínico "maestro"	136.00
Ref. FP	C. flujo lumínico y presencia "maestro"	283.00
Ref. KE	Kit de emergencia	130.00
Incremento por accesorios		€
Ref. WL	Conector Wieland	16,30





Downlight 401

Grado de protección IP20

- Material: Chapa de acero con recubrimiento de pintura al horno.
- Optica: Reflector de aluminio 99.9.
- Alimentación: Directa 220v. para portalámparas E-27
- Lámparas: Admite todo tipo de lámparas para E-27, desde incandescencia hasta bajo consumo.
- Instalación: Para empotrar en falso techo, adaptable a todo tipo de techos modulares y de escayola.
- Colores: Blanco, negro, dorado, cromo, cromo mate y titanio.
Bajo pedido: 55 níquel mate, 57 níquel satinado.



NO incluye lámparas

E-27

Ref.	Color	Lámpara	Portalámp.	W	€	RAEE lum.
401 01	Blanco	-	E-27	Max. 300w	16,03	0,25
401 02	Negro	-	E-27	Max. 300w	19,77	0,25
401 03	Dorado	-	E-27	Max. 300w	19,77	0,25
401 05	Cromo	-	E-27	Max. 300w	19,77	0,25
401 52	Cromo mate	-	E-27	Max. 300w	19,77	0,25
401 90	Titanio	-	E-27	Max. 300w	19,77	0,25

Incluye driver y lámpara LED

LED



Ref.	Color	Lámpara	Port.	W	€	RAEE lum. lámp.
401L 01 09	Blanco	LED	-	7,2w	81,95	0,25 0,20
401L 02 09	Negro	LED	-	7,2w	85,69	0,25 0,20
401L 03 09	Dorado	LED	-	7,2w	85,69	0,25 0,20
401L 05 09	Cromo	LED	-	7,2w	85,69	0,25 0,20
401L 52 09	Cromo mate	LED	-	7,2w	85,69	0,25 0,20
401L 90 09	Titanio	LED	-	7,2w	85,69	0,25 0,20

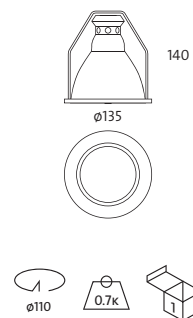

Downlight 402

Grado de protección IP20

- Material:** Chapa de acero con recubrimiento de pintura al horno.
- Optica:** Reflector de aluminio de alto rendimiento. Opcionalmente se puede suministrar con filtro protector transparente (Ref. FP 140) que le dota de un IP43 o cristal mate suspendido en forma de anillo (Ref. CM 1497).
- Alimentación:** Balasto magnético para lámparas PL y opción de balasto electrónico.
- Lámparas:** Lámparas de bajo consumo tipo PL de 9, 13 y 18 vatios y lámparas LED, recomendables para espacios domésticos y comerciales.
- Instalación:** Para empotrar en falso techo, adaptable a todo tipo de techos modulares y de escayola.
- Colores:** Blanco, negro, dorado, cromo, cromo mate y titanio. Bajo pedido: 55 níquel mate, 57 níquel satinado.



NO incluye lámparas

Ref.	Color	Lámpara	Portalámp.	W	€	RAEE lum. lámp.
E-27 402 01	Blanco	-	E-27	Max. 300w	24,08	0,25
402 02	Negro	-	E-27	Max. 300w	30,69	0,25
402 03	Dorado	-	E-27	Max. 300w	30,69	0,25
402 05	Cromo	-	E-27	Max. 300w	30,69	0,25
402 52	Cromo mate	-	E-27	Max. 300w	30,69	0,25
402 90	Titanio	-	E-27	Max. 300w	30,69	0,25

Incluye balasto magnético y lámpara PL

Ref.	Color	Lámp.	Portalámp.	W	€	RAEE lum. lámp.
402 01 09 84	Blanco	PL	G23	1x9w	34,22	0,25 0,20
402 02 09 84	Negro	PL	G23	1x9w	40,35	0,25 0,20
402 03 09 84	Dorado	PL	G23	1x9w	40,35	0,25 0,20
402 05 09 84	Cromo	PL	G23	1x9w	40,35	0,25 0,20
402 52 09 84	Cromo mate	PL	G23	1x9w	40,35	0,25 0,20
402 90 09 84	Titanio	PL	G23	1x9w	40,35	0,25 0,20
402 01 13 84	Blanco	PL	G24d-1	1x13w	34,23	0,25 0,20
402 02 13 84	Negro	PL	G24d-1	1x13w	40,36	0,25 0,20
402 03 13 84	Dorado	PL	G24d-1	1x13w	40,36	0,25 0,20
402 05 13 84	Cromo	PL	G24d-1	1x13w	40,36	0,25 0,20
402 52 13 84	Cromo mate	PL	G24d-1	1x13w	40,36	0,25 0,20
402 90 13 84	Titanio	PL	G24d-1	1x13w	40,36	0,25 0,20
402 01 18 84	Blanco	PL	G24d-2	1x18w	34,24	0,25 0,20
402 02 18 84	Negro	PL	G24d-2	1x18w	40,37	0,25 0,20
402 03 18 84	Dorado	PL	G24d-2	1x18w	40,37	0,25 0,20
402 05 18 84	Cromo	PL	G24d-2	1x18w	40,37	0,25 0,20
402 52 18 84	Cromo mate	PL	G24d-2	1x18w	40,37	0,25 0,20
402 90 18 84	Titanio	PL	G24d-2	1x18w	40,37	0,25 0,20

* Se suministra de manera standar con lámpara 4200° K

OPCIONES	Ref. 82	Ref. 83	Ref. 84	Ref. 86
Temperatura de color lámpara	2700°K	3000°K	4200°K	6500°K
PL 9w	•	•	•	
PL 13w	•	•	•	•
PL 18w	•	•	•	•

Incremento respecto al balasto magnético		1x9/13/18w
Ref.	Descripción	€
Ref. AF	Alto factor	2.90
Ref. BE	Balasto electrónico	19.00
Ref. BR	Balasto electrónico regulable 1-10v	87.00
Ref. TD	Balasto electrónico Touch and Dim	87.00
Ref. CF	Control de flujo luminoso "maestro"	136.00
Ref. FP	C. flujo luminoso y presencia "maestro"	283.00
Ref. KE	Kit de emergencia	130.00

Incremento por accesorios		€
Ref. FP 140	Filtro protector transparente	13,82
Ref. CS 140	Cristal anillo suspendido.	15,63
Ref. WL	Conector Wieland	16,30

Incluye lámpara LED E-27

Ref.	Color	Lámpara	Port.	W	€	RAEE lum. lámp.
LED 402L 01 05	Blanco	LED	E-27	5,5w	81,88	0,25 0,20
402L 02 05	Negro	LED	E-27	5,5w	88,49	0,25 0,20
402L 03 05	Dorado	LED	E-27	5,5w	88,49	0,25 0,20
402L 05 05	Cromo	LED	E-27	5,5w	88,49	0,25 0,20
402L 52 05	Cromo mate	LED	E-27	5,5w	88,49	0,25 0,20
402L 90 05	Titanio	LED	E-27	5,5w	88,49	0,25 0,20

* Se suministra de manera standar con lámpara 4200° K

Incluye lámpara LED PAR 38

Ref.	Color	Lámpara	Port.	W	€	RAEE lum. lámp.
LED 402L 01 15	Blanco	LED	E-27	15w	162,30	0,25 0,20
402L 02 15	Negro	LED	E-27	15w	168,92	0,25 0,20
402L 03 15	Dorado	LED	E-27	15w	168,92	0,25 0,20
402L 05 15	Cromo	LED	E-27	15w	168,92	0,25 0,20
402L 52 15	Cromo mate	LED	E-27	15w	168,92	0,25 0,20
402L 90 15	Titanio	LED	E-27	15w	168,92	0,25 0,20

Incluye driver y lámpara LED 7,2w

Ref.	Color	Lámpara	Port.	W	€	RAEE lum. lámp.
LED 402L 01 09	Blanco	LED	-	7,2w	86,75	0,25 0,20
402L 02 09	Negro	LED	-	7,2w	98,03	0,25 0,20
402L 03 09	Dorado	LED	-	7,2w	98,03	0,25 0,20
402L 05 09	Cromo	LED	-	7,2w	98,03	0,25 0,20
402L 52 09	Cromo mate	LED	-	7,2w	98,03	0,25 0,20
402L 90 09	Titanio	LED	-	7,2w	98,03	0,25 0,20

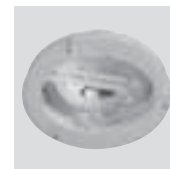
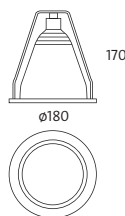

Ref. **CS 140**
Cristal anillo suspendido.



Ref. **FP 140**
Filtro protector transparente

Ejemplo para componer referencia con opciones

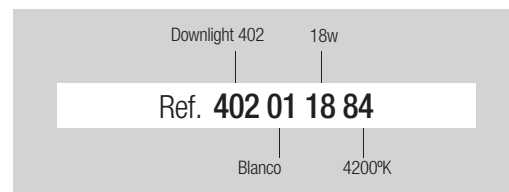

Faceto

Grado de protección IP20

- Material:** Chapa de acero con recubrimiento de pintura al horno.
- Optica:** Reflector de aluminio facetado de alto rendimiento.
- Alimentación:** Balasto magnético para lámparas PL.
- Lámparas:** Lámparas de bajo consumo tipo PL de 9, 13 y 18 vatios y lámparas LED, recomendables para espacios domésticos y comerciales.
- Instalación:** Para empotrar en falso techo, adaptable a todo tipo de techos modulares y de escayola.
- Colores:** Blanco, negro, dorado, cromo, cromo mate y titanio. Bajo pedido: 55 níquel mate, 57 níquel satinado.



NO incluye lámparas

E-27

Ref.	Color	Lámpara	Portalámp.	W	€	RAEE lum.
403 01	Blanco	-	E-27	-	17,21	0,25
403 02	Negro	-	E-27	-	19,36	0,25
403 03	Dorado	-	E-27	-	19,36	0,25
403 04	Grafito	-	E-27	-	19,36	0,25
403 05	Cromo	-	E-27	-	19,36	0,25
403 52	Cromo mate	-	E-27	-	19,36	0,25
403 90	Titanio	-	E-27	-	19,36	0,25

Incluye balasto magnético y lámpara PL



Ref.	Color	Lámp.	Portalámp.	W	€	RAEE lum. lámp.
403 01 09 84	Blanco	PL	G23	1x9w	26,18	0,25 0,20
403 02 09 84	Negro	PL	G23	1x9w	29,27	0,25 0,20
403 03 09 84	Dorado	PL	G23	1x9w	29,27	0,25 0,20
403 05 09 84	Cromo	PL	G23	1x9w	29,27	0,25 0,20
403 52 09 84	Cromo mate	PL	G23	1x9w	29,27	0,25 0,20
403 90 09 84	Titanio	PL	G23	1x9w	29,27	0,25 0,20
403 01 13 84	Blanco	PL	G24d-1	1x13w	26,19	0,25 0,20
403 02 13 84	Negro	PL	G24d-1	1x13w	29,28	0,25 0,20
403 03 13 84	Dorado	PL	G24d-1	1x13w	29,28	0,25 0,20
403 05 13 84	Cromo	PL	G24d-1	1x13w	29,28	0,25 0,20
403 52 13 84	Cromo mate	PL	G24d-1	1x13w	29,28	0,25 0,20
403 90 13 84	Titanio	PL	G24d-1	1x13w	29,28	0,25 0,20
403 01 18 84	Blanco	PL	G24d-2	1x18w	26,20	0,25 0,20
403 02 18 84	Negro	PL	G24d-2	1x18w	29,29	0,25 0,20
403 03 18 84	Dorado	PL	G24d-2	1x18w	29,29	0,25 0,20
403 05 18 84	Cromo	PL	G24d-2	1x18w	29,29	0,25 0,20
403 52 18 84	Cromo mate	PL	G24d-2	1x18w	29,29	0,25 0,20
403 90 18 84	Titanio	PL	G24d-2	1x18w	29,29	0,25 0,20

* Se suministra de manera standar con lámpara 4200° K

OPCIONES	Ref. 82	Ref. 83	Ref. 84	Ref. 86
Temperatura de color lámpara	2700°K	3000°K	4200°K	6500°K
PL 9w	•	•	•	
PL 13w	•	•	•	•
PL 18w	•	•	•	•

1x9/13/18/26w
€

Incremento respecto al balasto magnético	€
Ref. AF Alto factor	2.90
Ref. BE Balasto electrónico	19.00
Ref. BR Balasto electrónico regulable 1-10v	85.00
Ref. TD Balasto electrónico Touch and Dim	85.00
Ref. CF Control de flujo lumínico "maestro"	129.00
Ref. FP C. flujo lumínico y presencia "maestro"	275.00
Ref. KE Kit de emergencia	130.00

Incremento por accesorios	€
Ref. WL Conector Wieland	16,30

Incluye lámpara LED E-27



Ref.	Color	Lámpara	Port.	W	€	RAEE lum. lámp.
403L 01 05	Blanco	LED	E-27	5,5w	75,01	0,25 0,20
403L 02 05	Negro	LED	E-27	5,5w	77,16	0,25 0,20
403L 03 05	Dorado	LED	E-27	5,5w	77,16	0,25 0,20
403L 04 05	Grafito	LED	E-27	5,5w	77,16	0,25 0,20
403L 05 05	Cromo	LED	E-27	5,5w	77,16	0,25 0,20
403L 52 05	Cromo mate	LED	E-27	5,5w	77,16	0,25 0,20
403L 90 05	Titanio	LED	E-27	5,5w	77,16	0,25 0,20

* Se suministra de manera standar con lámpara 4200° K

Incluye lámpara LED R63



Ref.	Color	Lámpara	Port.	W	€	RAEE lum. lámp.
403L 01 06	Blanco	LED	E-27	6w	75,10	0,25 0,20
403L 02 06	Negro	LED	E-27	6w	78,18	0,25 0,20
403L 03 06	Dorado	LED	E-27	6w	78,18	0,25 0,20
403L 04 06	Grafito	LED	E-27	6w	78,18	0,25 0,20
403L 05 06	Cromo	LED	E-27	6w	78,18	0,25 0,20
403L 52 06	Cromo mate	LED	E-27	6w	78,18	0,25 0,20
403L 90 06	Titanio	LED	E-27	6w	78,18	0,25 0,20

* Se suministra de manera standar con lámpara 4200° K

Incluye driver y lámpara LED 7,2w



Ref.	Color	Lámpara	Port.	W	€	RAEE lum. lámp.
403L 01 09	Blanco	LED	-	7,2w	83,13	0,25 0,20
403L 02 09	Negro	LED	-	7,2w	85,28	0,25 0,20
403L 03 09	Dorado	LED	-	7,2w	85,28	0,25 0,20
403L 04 09	Grafito	LED	-	7,2w	85,28	0,25 0,20
403L 05 09	Cromo	LED	-	7,2w	85,28	0,25 0,20
403L 52 09	Cromo mate	LED	-	7,2w	85,28	0,25 0,20
403L 90 09	Titanio	LED	-	7,2w	85,28	0,25 0,20

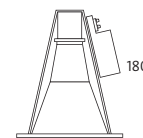

150

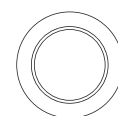

Ejemplo para componer referencia con opciones

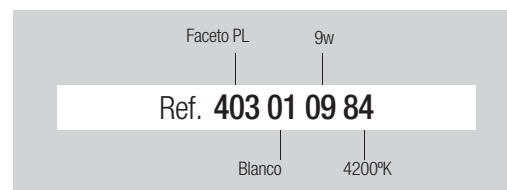

Variante

Grado de protección IP20

- Material:** Chapa de acero con recubrimiento de pintura al horno.
- Optica:** Reflector de aluminio facetado de alto rendimiento. Opcionalmente se puede suministrar con filtro protector transparente (Ref. FP 140) que le dota de un IP43 o cristal mate suspendido en forma de anillo (Ref. CM 497).
- Alimentación:** Equipo incluido. Balasto magnético para lámparas PL. Opcionalmente se puede suministrar con balasto electrónico, así como con sistema domótico (ver cuadro de opciones). Driver adecuado a lámpara PL LED de 14,4 wátios.
- Lámparas:** Lámparas de bajo consumo tipo PL de 9, 13, 18 y 26 wátios y lámparas LED con portalámparas G-24d-3 de 14,4 wátios, recomendables para espacios domésticos y comerciales.
- Instalación:** Para empotrar en falso techo, adaptable a todo tipo de techos modulares y de escayola.
- Colores:** Blanco, negro, dorado, cromo, cromo mate y titanio. Bajo pedido: 55 níquel mate, 57 níquel satinado.

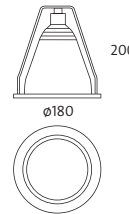

Ref. **FP 140**
Filtro protector transparente

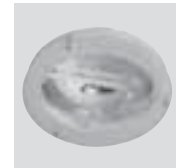

Ref. **CS 140**
Cristal anillo suspendido.



NO incluye lámparas

E-27

Ref.	Color	Lámpara	Portalámp.	W	€	RAEE lum.
413 01	Blanco	-	E-27	-	26,49	0,25
413 02	Negro	-	E-27	-	32,15	0,25
413 03	Dorado	-	E-27	-	32,15	0,25
413 05	Cromo	-	E-27	-	32,15	0,25
413 52	Cromo mate	-	E-27	-	32,15	0,25
413 90	Titanio	-	E-27	-	32,15	0,25

Incluye balasto magnético y lámpara PL



Ref.	Color	Lámp.	Portalámp.	W	€	RAEE lum. lámp.
417 01 09 84	Blanco	PL	G23	1x9w	29,42	0,25 0,20
417 02 09 84	Negro	PL	G23	1x9w	36,15	0,25 0,20
417 03 09 84	Dorado	PL	G23	1x9w	36,15	0,25 0,20
417 05 09 84	Cromo	PL	G23	1x9w	36,15	0,25 0,20
417 52 09 84	Cromo mate	PL	G23	1x9w	36,15	0,25 0,20
417 90 09 84	Titanio	PL	G23	1x9w	36,15	0,25 0,20
418 01 13 84	Blanco	PL	G24d-1	1x13w	29,43	0,25 0,20
418 02 13 84	Negro	PL	G24d-1	1x13w	36,16	0,25 0,20
418 03 13 84	Dorado	PL	G24d-1	1x13w	36,16	0,25 0,20
418 05 13 84	Cromo	PL	G24d-1	1x13w	36,16	0,25 0,20
418 52 13 84	Cromo mate	PL	G24d-1	1x13w	36,16	0,25 0,20
418 90 13 84	Titanio	PL	G24d-1	1x13w	36,16	0,25 0,20
419 01 18 84	Blanco	PL	G24d-2	1x18w	29,44	0,25 0,20
419 02 18 84	Negro	PL	G24d-2	1x18w	36,17	0,25 0,20
419 03 18 84	Dorado	PL	G24d-2	1x18w	36,17	0,25 0,20
419 05 18 84	Cromo	PL	G24d-2	1x18w	36,17	0,25 0,20
419 52 18 84	Cromo mate	PL	G24d-2	1x18w	36,17	0,25 0,20
419 90 18 84	Titanio	PL	G24d-2	1x18w	36,17	0,25 0,20
420 01 26 84	Blanco	PL	G24d-3	1x26w	29,45	0,25 0,20
420 02 26 84	Negro	PL	G24d-3	1x26w	36,18	0,25 0,20
420 03 26 84	Dorado	PL	G24d-3	1x26w	36,18	0,25 0,20
420 05 26 84	Cromo	PL	G24d-3	1x26w	36,18	0,25 0,20
420 52 26 84	Cromo mate	PL	G24d-3	1x26w	36,18	0,25 0,20
420 90 26 84	Titanio	PL	G24d-3	1x26w	36,18	0,25 0,20

* Se suministra de manera standar con lámpara 4200° K

Incluye lámpara LED E-27



Ref.	Color	Lámpara	Port.	W	€	RAEE lum. lámp.
413L 01 05	Blanco	LED	E-27	5,5w	84,74	0,25 0,20
413L 02 05	Negro	LED	E-27	5,5w	89,95	0,25 0,20
413L 03 05	Dorado	LED	E-27	5,5w	89,95	0,25 0,20
413L 05 05	Cromo	LED	E-27	5,5w	89,95	0,25 0,20
413L 52 05	Cromo mate	LED	E-27	5,5w	89,95	0,25 0,20
413L 90 05	Titanio	LED	E-27	5,5w	89,95	0,25 0,20

* Se suministra de manera standar con lámpara 4200° K

Incluye driver y 1 lámpara LED 14,4W



Ref.	Color	Lámpara	Portalámp.	W	€	RAEE lum. lámp.
420 01 14	Blanco	LED	G-24d-3	1x14,4w	81,40	0,25 0,20
420 02 14	Negro	LED	G-24d-3	1x14,4w	88,10	0,25 0,20
420 03 14	Dorado	LED	G-24d-3	1x14,4w	88,10	0,25 0,20
420 05 14	Cromo	LED	G-24d-3	1x14,4w	88,10	0,25 0,20
420 52 14	Cromo mate	LED	G-24d-3	1x14,4w	88,10	0,25 0,20
420 90 14	Titanio	LED	G-24d-3	1x14,4w	88,10	0,25 0,20

* Se suministra de manera standar con lámpara 5400° K

OPCIONES PL LED

	Ref. 83	Ref. 85
IRC / Temperatura de color	3300K°	5400°K
PL LED 14,4w	•	•

(*) Fabricada con LED Osram Golden Dragon Plus.

OPCIONES

	Ref. 82	Ref. 83	Ref. 84	Ref. 86
Temperatura de color lámpara	2700°K	3000°K	4200°K	6500°K
PL 9w	•	•	•	•
PL 13w	•	•	•	•
PL 18w	•	•	•	•
PL 26w	•	•	•	•

Incremento respecto al balasto magnético

	€
Ref. AF Alto factor	2.90
Ref. BE Balasto electrónico	19.00
Ref. BR Balasto electrónico regulable 1-10v	87.00
Ref. TD Balasto electrónico Touch and Dim	87.00
Ref. CF Control de flujo lumínico "maestro"	136.00
Ref. FP C. flujo lumínico y presencia "maestro"	283.00
Ref. KE Kit de emergencia	130.00

Incremento por accesorios

	€
Ref. FP 140 Filtro protector transparente	13,82
Ref. CS 140 Cristal anillo suspendido.	15,63
Ref. WL Conector Wieland	16,30

Ejemplo para componer referencia con opciones

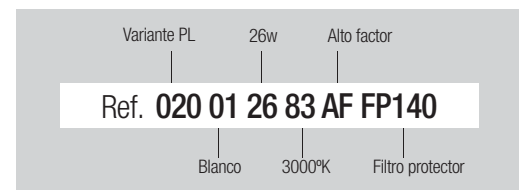

Variante



Supor HQI

Grado de protección IP20 / IP43

- Material:** Aluminio conformado con recubrimiento de pintura al horno.
- Optica:** Reflector de aluminio. Incluye cristal protector antideslumbramiento.
- Alimentación:** Equipo magnético para HQI. Todos los modelos incluyen equipos magnéticos adecuados al tipo de lámpara y potencia a usar.
- Lámparas:** Admite lámparas HQI de 70 y 150 watos, aptas para su uso en espacios donde se precise un alto nivel luminoso, espacios comerciales e instalaciones de uso colectivo.
- Instalación:** Directamente a techo mediante tornillería (no suministrada) o suspendido con kit de suspensión (Ref. 1211).
- Colores:** Blanco, negro, cromo mate y titanio.



Supor HQI superficie

Incluye balasto magnético, cristal protector y lámpara HQI

Ref.	Color	Lámpara	Portalámp.	W	€	RAEE lum.	lamp.
725C 01	Blanco	HQI	RX7s	1x70w	167,36	0,50	0,30
725C 02	Negro	HQI	RX7s	1x70w	175,76	0,50	0,30
725C 52	Cromo mate	HQI	RX7s	1x70w	175,76	0,50	0,30
725C 90	Titanio	HQI	RX7s	1x70w	175,76	0,50	0,30
726C 01	Blanco	HQI	RX7s	1x150w	175,74	0,50	0,30
726C 02	Negro	HQI	RX7s	1x150w	183,91	0,50	0,30
726C 52	Cromo mate	HQI	RX7s	1x150w	183,91	0,50	0,30
726C 90	Titanio	HQI	RX7s	1x150w	183,91	0,50	0,30

* Se suministra de manera standar con lámpara 4200° K

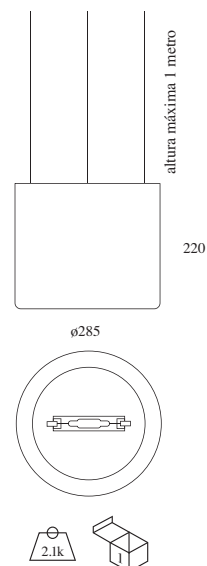

OPCIONES	Ref. 30	Ref. 42
Temperatura de color	3000K°	4200°K
HQI 70w	•	•
HQI 150w	•	•

OPCIONES	70w	150w
Incremento respecto al balasto magnético	€	€
Ref. BE Balasto electrónico	18,75	19,80
Incremento por accesorios	€	€
Ref. 1211 Kit de suspensión	26,80	
Incremento por lámpara	€	€
Ref. 3350 Master color	25,00	



Ref. 1211
Kit de suspensión. Versión estándar 1 metro de longitud. Posibilidad de medidas especiales.

Ejemplo para componer referencia con opciones

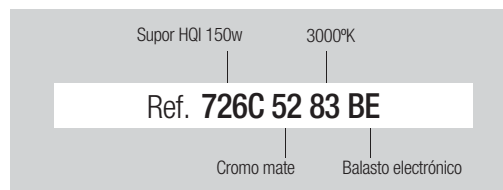

Luzco HQI

Grado de protección IP20 / IP43

- Material:** Aluminio conformado con recubrimiento de pintura al horno.
- Óptica:** Reflector de aluminio. Incluye cristal protector antideslumbramiento.
- Alimentación:** Equipo magnético para HQI. Todos los modelos incluyen equipos magnéticos adecuados al tipo de lámpara y potencia a usar.
- Lámparas:** Admite lámparas HQI de 70 y 150 vatios, aptas para su uso en espacios donde se precise un alto nivel luminoso, espacios comerciales e instalaciones de uso colectivo.
- Instalación:** Directamente a techo mediante tornillería (no suministrada) o suspendido con kit de suspensión (Ref. 1211).
- Colores:** Blanco, negro, cromo mate y titanio.



Luzco HQI superficie

Incluye balasto magnético, cristal protector y lámpara HQI

Ref.	Color	Lámpara	Portalámp.	W	€	RAEE lum. lamp.	
727C 01	Blanco	HQI	RX7s	1x70w	183,20	0,50	0,30
727C 02	Negro	HQI	RX7s	1x70w	191,61	0,50	0,30
727C 52	Cromo mate	HQI	RX7s	1x70w	191,61	0,50	0,30
727C 90	Titanio	HQI	RX7s	1x70w	191,61	0,50	0,30
728C 01	Blanco	HQI	RX7s	1x150w	191,63	0,50	0,30
728C 02	Negro	HQI	RX7s	1x150w	199,77	0,50	0,30
728C 52	Cromo mate	HQI	RX7s	1x150w	199,77	0,50	0,30
728C 90	Titanio	HQI	RX7s	1x150w	199,77	0,50	0,30

* Se suministra de manera standar con lámpara 4200° K

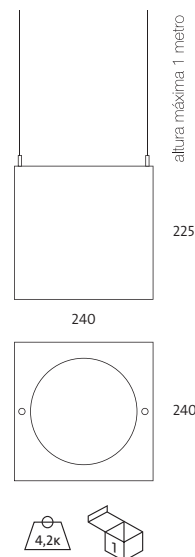

OPCIONES	Ref. 30	Ref. 42
Temperatura de color	3000K°	4200°K
HQI 70w	•	•
HQI 150w	•	•



Ref. 1211
Kit de suspensión. Versión estándar 1 metro de longitud. Posibilidad de medidas especiales.

Ejemplo para componer referencia con opciones

Incremento por lámpara		€
Ref. 3350	Master color	25,00
Incremento por accesorios		€
Ref. 1211	Kit de suspensión	26,80

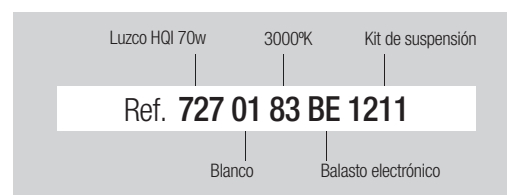

Miniducto HQI

Grado de protección IP43

- Material:** Zamak inyectado con recubrimiento de pintura al horno.
- Optica:** Reflector de aluminio. Incorpora cristal protector que le dota de un IP43.
- Alimentación:** Se incluye equipo magnético adecuado al tipo de lámpara y potencia a usar.
- Lámparas:** Lámparas HQI de 70 y 150w, recomendables para espacios comerciales e industriales.
- Instalación:** Para empotrar en falso techo, adaptable a todo tipo de techos modulares y de escayola.
- Colores:** Blanco, negro, cromo, cromo mate y titanio
Bajo pedido: 55 níquel mate, 57 níquel satinado.



Incluye cristal protector, equipo magnético y lámpara HQI



Ref.	Color	Lámp. Portalámp.	W	€	RAEE lum. lamp.	
771 01 70	Blanco	HQI G-12	1x70w	131,88	0,50	0,30
771 02 70	Negro	HQI G-12	1x70w	136,43	0,50	0,30
771 05 70	Cromo	HQI G-12	1x70w	136,43	0,50	0,30
771 52 70	Cromo mate	HQI G-12	1x70w	136,43	0,50	0,30
771 90 70	Titanio	HQI G-12	1x70w	136,43	0,50	0,30
771 01 15	Blanco	HQI G-12	1x150w	141,22	0,50	0,30
771 02 15	Negro	HQI G-12	1x150w	145,81	0,50	0,30
771 05 15	Cromo	HQI G-12	1x150w	145,81	0,50	0,30
771 52 15	Cromo mate	HQI G-12	1x150w	145,81	0,50	0,30
771 90 15	Titanio	HQI G-12	1x150w	145,81	0,50	0,30

* Se suministra de manera standar con lámpara 4200° K

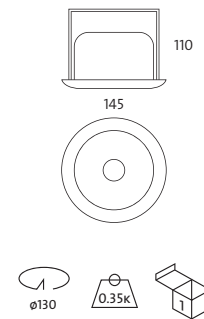

OPCIONES	Ref. 83	Ref. 84
Temperatura de color	3000K°	4200°K
HQI 70w	•	•
HQI 150w	•	•

OPCIONES	70w	150w
Incremento respecto al balasto magnético	€	€
Ref. BE Balasto electrónico	18,75	19,80
Incremento por lámpara	€	
Ref. 3350 Master color	25,00	

Ejemplo para componer referencia con opciones

Miniducto HQI 70w Balasto electrónico

Ref. 771 05 70 83 BE

Cromo 3000°K

Miniducto HQI / Ducto HQI

Ducto HQI

Grado de protección IP43

- Material:** Zamak inyectado con recubrimiento de pintura al horno.
- Óptica:** Reflector de aluminio. Incorpora cristal protector que le dota de un IP43.
- Alimentación:** Se incluye equipo magnético adecuado al tipo de lámpara y potencia a usar.
- Lámparas:** Halogenuro metálico lineal HQI de 70, 150 y 250w, recomendables para espacios comerciales e industriales.
- Instalación:** Para empotrar en falso techo, adaptable a todo tipo de techos modulares y de escayola.
- Colores:** Blanco, negro, dorado, cromo, cromo mate y titanio.
Bajo pedido: 55 níquel mate, 57 níquel satinado.



DUCTO HQI 70/150W



DUCTO HQI 250W

Incluye cristal protector, equipo magnético y lámpara HQI

Ref.	Color	Lámp.	Portalámp.	W	€	RAEE lum. lamp.	
753 01 70	Blanco	HQI	RX7s	1x70w	105,98	0,50	0,30
753 02 70	Negro	HQI	RX7s	1x70w	112,55	0,50	0,30
753 03 70	Dorado	HQI	RX7s	1x70w	112,55	0,50	0,30
753 05 70	Cromo	HQI	RX7s	1x70w	112,55	0,50	0,30
753 52 70	Cromo mate	HQI	RX7s	1x70w	112,55	0,50	0,30
753 90 70	Titanio	HQI	RX7s	1x70w	112,55	0,50	0,30
754 01 15	Blanco	HQI	RX7s	1x150w	123,80	0,50	0,30
754 02 15	Negro	HQI	RX7s	1x150w	128,66	0,50	0,30
754 03 15	Dorado	HQI	RX7s	1x150w	128,66	0,50	0,30
754 05 15	Cromo	HQI	RX7s	1x150w	128,66	0,50	0,30
754 52 15	Cromo mate	HQI	RX7s	1x150w	128,66	0,50	0,30
754 90 15	Titanio	HQI	RX7s	1x150w	128,66	0,50	0,30
757 01 25	Blanco	HQI	RX7s	1x250w	179,94	0,50	0,30
757 02 25	Negro	HQI	RX7s	1x250w	185,32	0,50	0,30
757 03 25	Dorado	HQI	RX7s	1x250w	185,32	0,50	0,30
757 05 25	Cromo	HQI	RX7s	1x250w	185,32	0,50	0,30
757 52 25	Cromo mate	HQI	RX7s	1x250w	185,32	0,50	0,30
757 90 25	Titanio	HQI	RX7s	1x250w	185,32	0,50	0,30

* Se suministra de manera standar con lámpara 4200° K

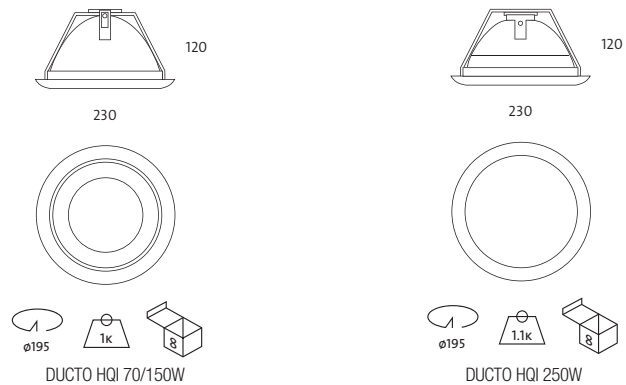

OPCIONES	Ref. 83	Ref. 84
Temperatura de color	3000K°	4200°K
HQI 70w	•	•
HQI 150w	•	•
HQI 250w	•	•

OPCIONES	70w	150w
Incremento respecto al balasto magnético	€	€
Ref. BE Balasto electrónico	18,75	19,80

Ejemplo para componer referencia con opciones

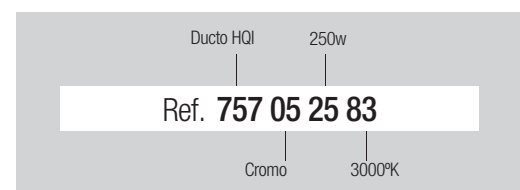

Dendo HQI corte circular

Grado de protección IP43

- Material:** Chapa de acero con recubrimiento de pintura al horno.
Optica: Reflector de aluminio. Incorpora cristal protector que le dota de un IP43.
Alimentación: Se incluye equipo magnético adecuado al tipo de lámpara y potencia a usar.
Lámparas: Halogenuro metálico lineal HQI de 70 y 150w, recomendables para espacios comerciales e industriales.
Instalación: Para empotrar en falso techo, tiene la ventaja de ser instalado con corte de techo circular, adaptable a todo tipo de techos modulares y de escayola.
 Blanco, negro, dorado, cromo, cromo mate y titanio.
Colores: Bajo pedido: 55 níquel mate, 57 níquel satinado.



Incluye cristal protector, equipo magnético y lámpara HQI



Ref.	Color	Lámp.	Portalámp.	W	€	RAEE lum.	lamp.
781 01 70	Blanco	HQI	RX7s	1x70w	103,62	0,50	0,30
781 02 70	Negro	HQI	RX7s	1x70w	109,63	0,50	0,30
781 03 70	Dorado	HQI	RX7s	1x70w	109,63	0,50	0,30
781 05 70	Cromo	HQI	RX7s	1x70w	109,63	0,50	0,30
781 52 70	Cromo mate	HQI	RX7s	1x70w	109,63	0,50	0,30
781 90 70	Titanio	HQI	RX7s	1x70w	109,63	0,50	0,30
782 01 15	Blanco	HQI	RX7s	1x150w	113,88	0,50	0,30
782 02 15	Negro	HQI	RX7s	1x150w	119,55	0,50	0,30
782 03 15	Dorado	HQI	RX7s	1x150w	119,55	0,50	0,30
782 05 15	Cromo	HQI	RX7s	1x150w	119,55	0,50	0,30
782 52 15	Cromo mate	HQI	RX7s	1x150w	119,55	0,50	0,30
782 90 15	Titanio	HQI	RX7s	1x150w	119,55	0,50	0,30

* Se suministra de manera standar con lámpara 4200° K

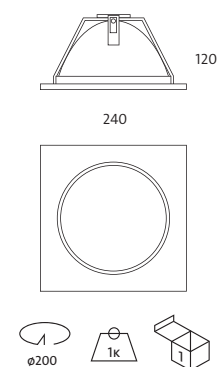

OPCIONES	Ref. 83	Ref. 84
Temperatura de color	3000K°	4200°K
HQI 70w	•	•
HQI 150w	•	•

OPCIONES	70w	150w
Incremento respecto al balasto magnético	€	€
Ref. BE Balasto electrónico	18,75	19,80
Incremento por lámpara	€	
Ref. 3350 Master color	25,00	

Ejemplo para componer referencia con opciones

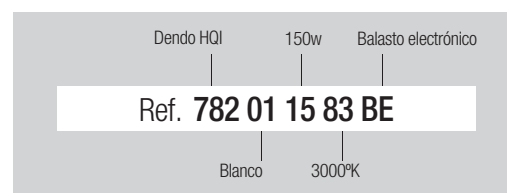

Compact HQI

Grado de protección IP43

- Material:** Chapa de acero con recubrimiento de pintura al horno.
- Óptica:** Reflector de aluminio. Incorpora cristal protector que le dota de un IP43.
- Alimentación:** Se incluye equipo magnético adecuado al tipo de lámpara y potencia a usar.
- Lámparas:** Halogenuro metálico lineal HQI de 70 y 150w, recomendables para espacios comerciales e industriales.
- Instalación:** Para empotrar en falso techo, adaptable a todo tipo de techos modulares y de escayola.
- Colores:** Blanco, negro, dorado, cromo, cromo mate y titanio.
Bajo pedido: 55 níquel mate, 57 níquel satinado.



Incluye cristal protector, equipo magnético y lámpara HQI

Ref.	Color	Lámp. Portalámp.	W	€	RAEE lum.	RAEE lamp.
708 01 70	Blanco	HQI RX7s	1x70w	101,90	0,50	0,30
708 02 70	Negro	HQI RX7s	1x70w	110,19	0,50	0,30
708 03 70	Dorado	HQI RX7s	1x70w	110,19	0,50	0,30
708 05 70	Cromo	HQI RX7s	1x70w	110,19	0,50	0,30
708 52 70	Cromo mate	HQI RX7s	1x70w	110,19	0,50	0,30
708 90 70	Titanio	HQI RX7s	1x70w	110,19	0,50	0,30
709 01 15	Blanco	HQI RX7s	1x150w	119,79	0,50	0,30
709 02 15	Negro	HQI RX7s	1x150w	125,18	0,50	0,30
709 03 15	Dorado	HQI RX7s	1x150w	125,18	0,50	0,30
709 05 15	Cromo	HQI RX7s	1x150w	125,18	0,50	0,30
709 52 15	Cromo mate	HQI RX7s	1x150w	125,18	0,50	0,30
709 90 15	Titanio	HQI RX7s	1x150w	125,18	0,50	0,30

* Se suministra de manera standar con lámpara 4200° K

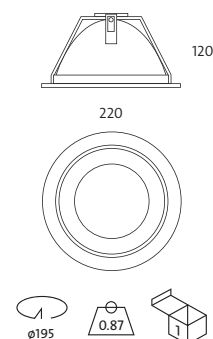

OPCIONES	Ref. 83	Ref. 84
Temperatura de color	3000K°	4200°K
HQI 70w	•	•
HQI 150w	•	•

OPCIONES	70w	150w
Incremento respecto al balasto magnético	€	€
Ref. BE Balasto electrónico	18,75	19,80
Incremento por lámpara	€	
Ref. 3350 Master color	25,00	

Ejemplo para componer referencia con opciones

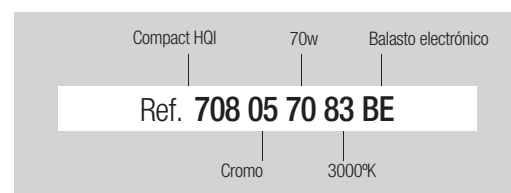

Empotrable rectangular

Grado de protección IP42

- Material:** Chapa de acero con recubrimiento de pintura al horno.
- Optica:** Reflector de aluminio. Incorpora cristal protector que le dota de un IP42.
- Alimentación:** Se incluye equipo magnético adecuado al tipo de lámpara y potencia a usar.
- Lámparas:** Halogenuro metálico lineal HQI de 70 y 150w, recomendables para espacios comerciales e industriales.
- Instalación:** Para empotrar en falso techo, adaptable a todo tipo de techos modulares y de escayola.
- Colores:** Blanco, negro, dorado y cromado.
Bajo pedido: 55 níquel mate, 57 níquel satinado, 90 titanio.



Empotrable rectangular HQI

Incluye cristal protector, balasto magnético y lámpara HQI

Ref.	Color	Lámp.	Portalámp.	W	€	RAEE lum.	RAEE lamp.
705 01 70	Blanco	HQI	RX7s	1x70w	101,14	0,50	0,30
705 02 70	Negro	HQI	RX7s	1x70w	119,69	0,50	0,30
705 03 70	Dorado	HQI	RX7s	1x70w	119,69	0,50	0,30
705 05 70	Cromo	HQI	RX7s	1x70w	119,69	0,50	0,30
705 52 70	Cromo mate	HQI	RX7s	1x70w	119,69	0,50	0,30
705 57 70	Níquel rayado	HQI	RX7s	1x70w	119,69	0,50	0,30
705 90 70	Titanio	HQI	RX7s	1x70w	119,69	0,50	0,30
701 01 15	Blanco	HQI	RX7s	1x150w	117,90	0,50	0,30
701 02 15	Negro	HQI	RX7s	1x150w	137,89	0,50	0,30
701 03 15	Dorado	HQI	RX7s	1x150w	137,89	0,50	0,30
701 05 15	Cromo	HQI	RX7s	1x150w	137,89	0,50	0,30
701 52 15	Cromo mate	HQI	RX7s	1x150w	137,89	0,50	0,30
701 57 15	Níquel rayado	HQI	RX7s	1x150w	137,89	0,50	0,30
701 90 15	Titanio	HQI	RX7s	1x150w	137,89	0,50	0,30

* Se suministra de manera standar con lámpara 4200° K

Incremento respecto al balasto magnético		70w	150w
Ref.	Descripción	€	€
Ref. BE	Balasto electrónico	18,75	19,80

Incremento por lámpara		€
Ref.	Descripción	€
Ref. 3350	Master color	25,00

OPCIONES	Ref. 83	Ref. 84
Temperatura de color	3000K°	4200°K
HQI 70w	•	•
HQI 150w	•	•

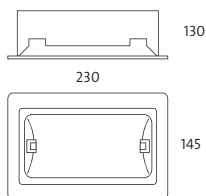

Empotrable rectangular LED



Incluye cristal protector, driver y módulo LED 28,8W

Ref.	Color	Lámp.	W	€	RAEE lum.
701 01 36 86	Blanco	LED	12x2,4w	235,20	0,25
701 02 36 86	Negro	LED	12x2,4w	253,75	0,25
701 03 36 86	Dorado	LED	12x2,4w	253,75	0,25
701 05 36 86	Cromo	LED	12x2,4w	253,75	0,25
701 52 36 86	Cromo mate	LED	12x2,4w	253,75	0,25
701 57 36 86	Níquel rayado	LED	12x2,4w	253,75	0,25
701 90 36 86	Titanio	LED	12x2,4w	253,75	0,25

* Se suministra de manera estandar con LED 6500° K

OPCIONES LED	Ref. 83	Ref. 85	Ref. 86
IRC / Temperatura de color	3300°K	5400°K	6500°K
Osram Dragon - X	•	•	•
Incremento respecto al driver	€		
Ref. DR	Driver regulable 1 - 10v	112,90	
Ref. DRD	Driver regulable Dali	113,80	

Empotrable rectangular LED



Incluye cristal protector, driver y módulo LED 29W

Ref.	Color	Lámp.	W	€	RAEE lum.
701 01 29 86	Blanco	LED	29w	209,70	0,25
701 02 29 86	Negro	LED	29w	215,89	0,25
701 03 29 86	Dorado	LED	29w	215,89	0,25
701 05 29 86	Cromo	LED	29w	215,89	0,25
701 52 29 86	Cromo mate	LED	29w	215,89	0,25
701 57 29 86	Níquel rayado	LED	29w	215,89	0,25
701 90 29 86	Titanio	LED	29w	215,89	0,25

* Se suministra de manera estandar con LED 5000° K

OPCIONES LED	Ref. 83	Ref. 85
IRC / Temperatura de color	3500°K	5000°K
Cree 29w	•	•
Incremento respecto al driver	€	
Ref. DR	Driver regulable 1 - 10v	112,90
Ref. DRD	Driver regulable Dali	113,80

Ejemplo para componer referencia con opciones

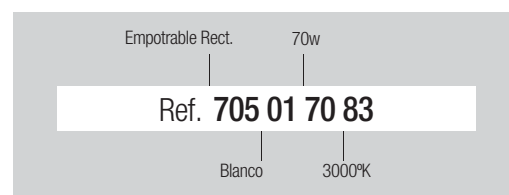

Empotr. rectangular / Micra HQI / Sato HQI

Sato HQI

Grado de protección IP20 / IP43

- Material:** Chapa de acero con recubrimiento de pintura al horno.
Óptica: Reflector de aluminio espejo. Se puede suministrar con cristal protector transparente (Ref. ST), cristal mate (Ref. SM) o cristal transparente/mate (Ref. STM) que le dota de un IP43.
Alimentación: Todos los modelos incluyen equipos adecuados al tipo de lámpara y potencia a usar.
Lámparas: Lámparas HQI de 70 y 150 vatios, para altos niveles de iluminación, recomendadas para espacios comerciales e instalaciones públicas.
Instalación: Para empotrar en falso techo, tiene la ventaja de ser instalado con corte de techo circular, adaptable a todo tipo de techos modulares y de escayola.
Colores: Bajo pedido: 02 negro, 03 dorado, 55 níquel mate, 57 níquel satinado.

Incluye equipo magnético y lámpara HQI

Ref.	Color	Lámp. Portalámp.	W	€	RAEE lum. lamp.
019F 01 70 84	Blanco	HQI RX7s	70w	148,67	0,50 0,30
019F 05 70 84	Cromo	HQI RX7s	70w	157,51	0,50 0,30
019F 52 70 84	Cromo mate	HQI RX7s	70w	157,51	0,50 0,30
019F 90 70 84	Titanio	HQI RX7s	70w	157,51	0,50 0,30
019F 01 15 84	Blanco	HQI RX7s	150w	156,33	0,50 0,30
019F 05 15 84	Cromo	HQI RX7s	150w	165,18	0,50 0,30
019F 52 15 84	Cromo mate	HQI RX7s	150w	165,18	0,50 0,30
019F 90 15 84	Titanio	HQI RX7s	150w	165,18	0,50 0,30

* Se suministra de manera standar con lámpara 4200° K

Incremento respecto al balasto magnético		70w	150w
		€	€
Ref. BE	Balasto electrónico	18,75	19,80
Incremento por lámpara		€	
Ref. 3350	Master color	25,00	

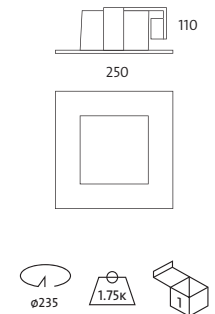

Ref. ST
Cristal transparente.



Ref. SM
Cristal mate.



Ref. STM
Cristal transparente/mate.

OPCIONES

	Ref. 83	Ref. 84
Temperatura de color lámpara	3000°K	4200°K
HQI 70w	•	•
HQI 150w	•	•

Micra HQI

Grado de protección IP20 / IP43

- Material:** Chapa de acero con recubrimiento de pintura al horno.
Óptica: Reflector de aluminio espejo. Se puede suministrar con cristal protector transparente (Ref. MT), cristal mate (Ref. MM) o cristal transparente/mate (Ref. MTM) que le dota de un IP43.
Alimentación: Todos los modelos incluyen equipos adecuados al tipo de lámpara y potencia a usar.
Lámparas: Lámparas HQI de 70 y 150 vatios, para altos niveles de iluminación, recomendadas para espacios comerciales e instalaciones públicas.
Instalación: Para empotrar en falso techo, tiene la ventaja de ser instalado con corte de techo circular, adaptable a todo tipo de techos modulares y de escayola.
Colores: Bajo pedido: 02 negro, 03 dorado, 55 níquel mate, 57 níquel satinado.

Incluye cristal protector, equipo magnético y lámpara HQI

Ref.	Color	Lámp. Portalámp.	W	€	RAEE lum. lamp.
017G 01 70 84	Blanco	HQI G-12	1x70w	188,30	0,25 0,30
017G 05 70 84	Cromo	HQI G-12	1x70w	192,40	0,25 0,30
017G 52 70 84	Cromo mate	HQI G-12	1x70w	192,40	0,25 0,30
017G 90 70 84	Titanio	HQI G-12	1x70w	192,40	0,25 0,30
017G 01 15 84	Blanco	HQI G-12	1x150w	190,59	0,25 0,30
017G 05 15 84	Cromo	HQI G-12	1x150w	194,69	0,25 0,30
017G 52 15 84	Cromo mate	HQI G-12	1x150w	194,69	0,25 0,30
017G 90 15 84	Titanio	HQI G-12	1x150w	194,69	0,25 0,30

* Se suministra de manera standar con lámpara 4200° K

Incremento respecto al balasto magnético		70w	150w
		€	€
Ref. BE	Balasto electrónico	18,75	19,80
Incremento por lámpara		€	
Ref. 3350	Master color	25,00	

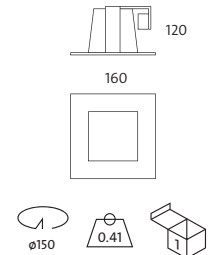

Ref. MT
Cristal transparente.



Ref. MM
Cristal mate.



Ref. MTM
Cristal transparente/mate.

OPCIONES

	Ref. 83	Ref. 84
Temperatura de color lámpara	3000°K	4200°K
HQI 70w	•	•
HQI 150w	•	•





Emergencia Ergo

Grado de protección IP44

- Material:** Soporte fabricado en chapa de acero con recubrimiento de pintura al horno. Cuerpo de inyección de plástico y difusor de policarbonato.
- Óptica:** Existen dos versiones: difusor transparente y difusor mate, además existe la posibilidad de incluir mediante impresión traslúcida la señalización en los difusores.
- Alimentación:** Mediante baterías con autonomía para una hora de funcionamiento (disponible opcionalmente para tres horas). Permanece apagada y en recarga automática entrando en funcionamiento ante corte de suministro eléctrico. Equipo electrónico y baterías incluidas dentro de la luminaria.
- Lámparas:** Lámpara fluorescente T5 de 4w para 40 y 70 lúmenes y fluorescente compacta PLS de 9w para 180 y 300 lúmenes.
- Instalación:** Ergo empotrable: para empotrar en falso techo, adaptable a todo tipo de techos modulares y de escayola.
Ergo superficie: directamente a superficie (tornillería no incluida).
- Colores:** Blanco, cromo, cromo mate y titanio

**Emergencia Ergo superficie****Emergencia Ergo empotrable / difusor transparente / 40 lúmenes.**

Incluye equipo electrónico, lámpara T5 y difusor transparente.

Ref.	Color	Lámp.	Port.	W	Lúm.	€	RAEE	
							lum.	lamp.
4145 01 40	Blanco	T5	G5	4w	40	43,54	0,20	0,30
4145 05 40	Cromo	T5	G5	4w	40	56,42	0,20	0,30
4145 52 40	Cromo mate	T5	G5	4w	40	45,86	0,20	0,30
4145 90 40	Titanio	T5	G5	4w	40	45,86	0,20	0,30

Emergencia Ergo empotrable / difusor mate / 40 lúmenes.

Incluye equipo electrónico, lámpara T5 y difusor mate.

Ref.	Color	Lámp.	Port.	W	Lúm.	€	RAEE	
							lum.	lamp.
4145 01 40M	Blanco	T5	G5	4w	40	44,16	0,20	0,30
4145 05 40M	Cromo	T5	G5	4w	40	57,04	0,20	0,30
4145 52 40M	Cromo mate	T5	G5	4w	40	46,48	0,20	0,30
4145 90 40M	Titanio	T5	G5	4w	40	46,48	0,20	0,30

Emergencia Ergo empotrable / difusor transparente / 70 lúmenes.

Incluye equipo electrónico, lámpara T5 y difusor transparente.

Ref.	Color	Lámp.	Port.	W	Lúm.	€	RAEE	
							lum.	lamp.
4145 01 70	Blanco	T5	G5	4w	70	45,06	0,20	0,30
4145 05 70	Cromo	T5	G5	4w	70	59,58	0,20	0,30
4145 52 70	Cromo mate	T5	G5	4w	70	46,71	0,20	0,30
4145 90 70	Titanio	T5	G5	4w	70	46,71	0,20	0,30

Emergencia Ergo empotrable / difusor mate / 70 lúmenes.

Incluye equipo electrónico, lámpara T5 y difusor mate.

Ref.	Color	Lámp.	Port.	W	Lúm.	€	RAEE	
							lum.	lamp.
4145 01 70M	Blanco	T5	G5	4w	70	45,68	0,20	0,30
4145 05 70M	Cromo	T5	G5	4w	70	60,20	0,20	0,30
4145 52 70M	Cromo mate	T5	G5	4w	70	47,32	0,20	0,30
4145 90 70M	Titanio	T5	G5	4w	70	47,32	0,20	0,30

Emergencia Ergo empotrable / difusor transparente / 180 lúmenes.

Incluye equipo electrónico, lámpara PLS y difusor transparente.

Ref.	Color	Lámp.	Port.	W	Lúm.	€	RAEE	
							lum.	lamp.
4145 01 18	Blanco	PLS	2G7	9w	180	49,07	0,20	0,20
4145 05 18	Cromo	PLS	2G7	9w	180	63,75	0,20	0,20
4145 52 18	Cromo mate	PLS	2G7	9w	180	50,88	0,20	0,20
4145 90 18	Titanio	PLS	2G7	9w	180	50,88	0,20	0,20

Emergencia Ergo empotrable / difusor mate / 180 lúmenes.

Incluye equipo electrónico, lámpara PLS y difusor mate.

Ref.	Color	Lámp.	Port.	W	Lúm.	€	RAEE	
							lum.	lamp.
4145 01 18M	Blanco	PLS	2G7	9w	180	49,69	0,20	0,20
4145 05 18M	Cromo	PLS	2G7	9w	180	64,37	0,20	0,20
4145 52 18M	Cromo mate	PLS	2G7	9w	180	51,50	0,20	0,20
4145 90 18M	Titanio	PLS	2G7	9w	180	51,50	0,20	0,20

Emergencia Ergo empotrable / difusor transparente / 300 lúmenes.

Incluye equipo electrónico, lámpara PLS y difusor transparente.

Ref.	Color	Lámp.	Port.	W	Lúm.	€	RAEE	
							lum.	lamp.
4145 01 30	Blanco	PLS	2G7	9w	300	56,75	0,20	0,20
4145 05 30	Cromo	PLS	2G7	9w	300	60,97	0,20	0,20
4145 52 30	Cromo mate	PLS	2G7	9w	300	58,29	0,20	0,20
4145 90 30	Titanio	PLS	2G7	9w	300	58,29	0,20	0,20

Emergencia Ergo empotrable / difusor mate / 300 lúmenes.

Incluye equipo electrónico, lámpara PLS y difusor mate.

Ref.	Color	Lámp.	Port.	W	Lúm.	€	RAEE	
							lum.	lamp.
4145 01 30M	Blanco	PLS	2G7	9w	300	57,37	0,20	0,20
4145 05 30M	Cromo	PLS	2G7	9w	300	71,89	0,20	0,20
4145 52 30M	Cromo mate	PLS	2G7	9w	300	58,91	0,20	0,20
4145 90 30M	Titanio	PLS	2G7	9w	300	58,91	0,20	0,20

Emergencia Ergo



Ref. XXX		XX		
SPA	ENG	0A	0B	0C
FRA	DEU	0D	0E	0F
POR	ITA	0G		
ARA				

IDIOMA

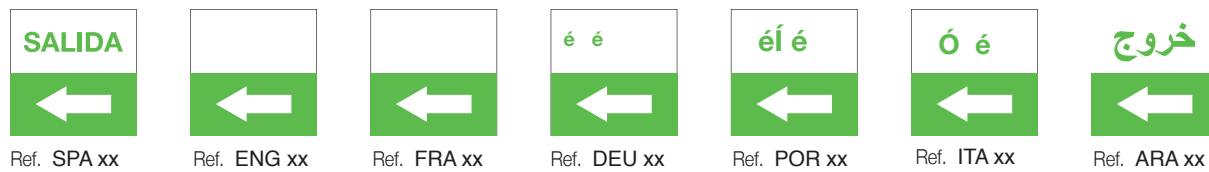

MODELO

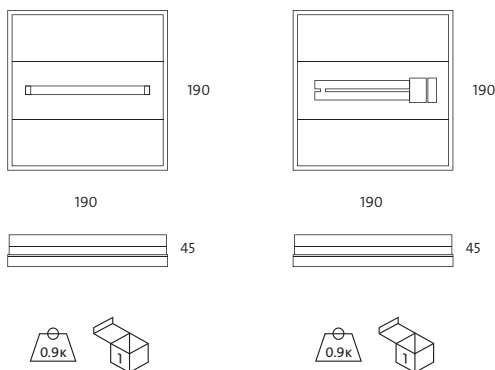

OPCIONES

Incremento por accesorios	€
Ref. xxx xx Impresión señaletica	4,60

Ejemplo para componer referencia con opciones

Ergo superficie 180 lúm/difusor mate

Ref. 145 01 18M SPA 0B

Blanco Español Salida derecha





Emergencia Ergo

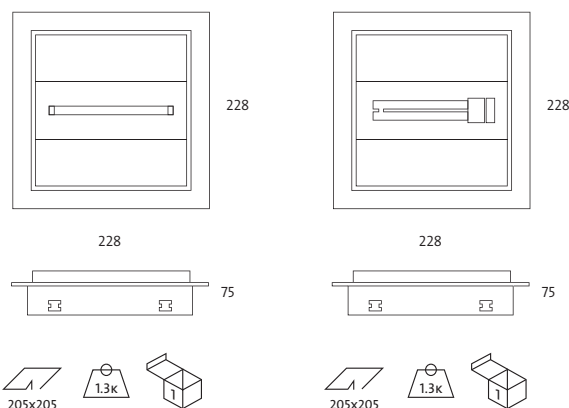

Emergencia Ergo empotrable

Emergencia Ergo empotrable / difusor transparente / 40 lúmenes.

Incluye equipo electrónico, lámpara T5 y difusor transparente.

Ref.	Color	Lámp.	Port.	W	Lúm.	€	RAEE lum. lamp.	
4146 01 40	Blanco	T5	G5	4w	40	57,19	0,20	0,30
4146 05 40	Cromo	T5	G5	4w	40	72,38	0,20	0,30
4146 52 40	Cromo mate	T5	G5	4w	40	59,51	0,20	0,30
4146 90 40	Titanio	T5	G5	4w	40	59,51	0,20	0,30

Emergencia Ergo empotrable / difusor mate / 40 lúmenes.

Incluye equipo electrónico, lámpara T5 y difusor mate.

Ref.	Color	Lámp.	Port.	W	Lúm.	€	RAEE lum. lamp.	
4146 01 40M	Blanco	T5	G5	4w	40	57,81	0,20	0,30
4146 05 40M	Cromo	T5	G5	4w	40	73,00	0,20	0,30
4146 52 40M	Cromo mate	T5	G5	4w	40	60,13	0,20	0,30
4146 90 40M	Titanio	T5	G5	4w	40	60,13	0,20	0,30

Emergencia Ergo empotrable / difusor transparente / 70 lúmenes.

Incluye equipo electrónico, lámpara T5 y difusor transparente.

Ref.	Color	Lámp.	Port.	W	Lúm.	€	RAEE lum. lamp.	
4146 01 70	Blanco	T5	G5	4w	70	58,81	0,20	0,30
4146 05 70	Cromo	T5	G5	4w	70	74,26	0,20	0,30
4146 52 70	Cromo mate	T5	G5	4w	70	61,28	0,20	0,30
4146 90 70	Titanio	T5	G5	4w	70	61,28	0,20	0,30

Emergencia Ergo empotrable / difusor mate / 70 lúmenes.

Incluye equipo electrónico, lámpara T5 y difusor mate.

Ref.	Color	Lámp.	Port.	W	Lúm.	€	RAEE lum. lamp.	
4146 01 70M	Blanco	T5	G5	4w	70	59,43	0,20	0,30
4146 05 70M	Cromo	T5	G5	4w	70	74,88	0,20	0,30
4146 52 70M	Cromo mate	T5	G5	4w	70	61,90	0,20	0,30
4146 90 70M	Titanio	T5	G5	4w	70	61,90	0,20	0,30

Emergencia Ergo empotrable / difusor transparente / 180 lúmenes.

Incluye equipo electrónico, lámpara PLS y difusor transparente.

Ref.	Color	Lámp.	Port.	W	Lúm.	€	RAEE lum. lamp.	
4146 01 18	Blanco	PLS	2G7	9w	180	62,72	0,20	0,20
4146 05 18	Cromo	PLS	2G7	9w	180	78,17	0,20	0,20
4146 52 18	Cromo mate	PLS	2G7	9w	180	65,30	0,20	0,20
4146 90 18	Titanio	PLS	2G7	9w	180	65,30	0,20	0,20

Emergencia Ergo empotrable / difusor mate / 180 lúmenes.

Incluye equipo electrónico, lámpara PLS y difusor mate.

Ref.	Color	Lámp.	Port.	W	Lúm.	€	RAEE lum. lamp.	
4146 01 18M	Blanco	PLS	2G7	9w	180	63,34	0,20	0,20
4146 05 18M	Cromo	PLS	2G7	9w	180	78,79	0,20	0,20
4146 52 18M	Cromo mate	PLS	2G7	9w	180	65,92	0,20	0,20
4146 90 18M	Titanio	PLS	2G7	9w	180	65,92	0,20	0,20

Emergencia Ergo empotrable / difusor transparente / 300 lúmenes.

Incluye equipo electrónico, lámpara PLS y difusor transparente.

Ref.	Color	Lámp.	Port.	W	Lúm.	€	RAEE lum. lamp.	
4146 01 30	Blanco	PLS	2G7	9w	300	70,40	0,20	0,20
4146 05 30	Cromo	PLS	2G7	9w	300	87,70	0,20	0,20
4146 52 30	Cromo mate	PLS	2G7	9w	300	74,82	0,20	0,20
4146 90 30	Titanio	PLS	2G7	9w	300	74,82	0,20	0,20

Emergencia Ergo empotrable / difusor mate / 300 lúmenes.

Incluye equipo electrónico, lámpara PLS y difusor mate.

Ref.	Color	Lámp.	Port.	W	Lúm.	€	RAEE lum. lamp.	
4146 01 30M	Blanco	PLS	2G7	9w	300	71,01	0,20	0,20
4146 05 30M	Cromo	PLS	2G7	9w	300	88,32	0,20	0,20
4146 52 30M	Cromo mate	PLS	2G7	9w	300	75,44	0,20	0,20
4146 90 30M	Titanio	PLS	2G7	9w	300	75,44	0,20	0,20



Arquik carril



Arquik carril QR-111 **240**
 Arquik carril LED-111
 Arquik carril CDM-R 111

Proctom carril



Proctom carril dicroica **242**
 Proctom carril GU-10
 Proctom carril reflectora



Proctom carril QR-111 **243**



Proctom carril LED-111 **243**



Proctom carril PAR 30 **244**
 Proctom carril PAR LED



Proctom carril CDM-R 111 **244**



Proctom carril Minisodio **245**
 Proctom carril CDM-TC
 Proctom carril HQI
 Proctom carril LED 29w

Combox DC carril



Combox DC carril dicroica **246**
 Combox DC carril GU-10
 Combox DC carril LED



Combox DC carril dicroica **247**
 Combox DC carril GU-10
 Combox DC carril LED



Combox DC carril dicroica **247**
 Combox DC carril GU-10
 Combox DC carril LED

Combox QR carril



Combox QR-111 carril **248**
 Combox LED-111 carril



Combox QR-111 carril **248**
 Combox LED-111 carril



Combox QR-111 carril **249**
 Combox LED-111 carril

Cartem QR/CDM-R 111 carril



Cartem QR-111 carril **250**
 Cartem LED-111 carril
 Cartem CDM-R 111 carril



Cartem QR-111 carril **251**
 Cartem LED-111 carril
 Cartem CDM-R 111 carril

Presscom DC carril / Lipsi DC carril



Presscom DC carril dicroica
Presscom DC carril LED **254**



Presscom DC carril dicroica
Presscom DC carril LED **255**



Lipsi DC carril dicroica
Lipsi DC carril LED **256**



Lipsi DC carril dicroica
Lipsi DC carril LED **257**

Polaris carril / Sión carril



Polaris carril QR-111
Polaris carril LED-111
Polaris carril CDM-R 111 **258**



Sión carril **259**



Foco superficie lineal carril **259**

Otros proyectores para carril



Lartub carril halógeno dicroico
Lartub carril reflectora directa
Lartub carril LED **260**



Lartub carril QR-111
Lartub carril LED-111
Lartub carril CDM-R 111 **261**

Lartub carril



Bicolor para carril **262**



Foco R-63 carril **262**

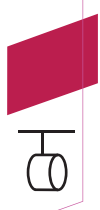



Arquik carril QR-111

Incluye adaptador, equipo electrónico y lámpara QR-111

Ref.	Color	Lámp.	Port.	W	€	RAEE lum.
3069 01 35 24	Blanco	QR-111	G53	1x35w	180,41	0,25
3069 02 35 24	Negro	QR-111	G53	1x35w	184,74	0,25
3069 52 35 24	Cromo mate	QR-111	G53	1x35w	184,74	0,25
3069 90 35 24	Titanio	QR-111	G53	1x35w	184,74	0,25
3069 01 50 45	Blanco	QR-111	G53	1x50w	180,43	0,25
3069 02 50 45	Negro	QR-111	G53	1x50w	184,76	0,25
3069 52 50 45	Cromo mate	QR-111	G53	1x50w	184,76	0,25
3069 90 50 45	Titanio	QR-111	G53	1x50w	184,76	0,25
3069 01 60 45	Blanco	QR-111	G53	1x60w	190,03	0,25
3069 02 60 45	Negro	QR-111	G53	1x60w	194,36	0,25
3069 52 60 45	Cromo mate	QR-111	G53	1x60w	194,36	0,25
3069 90 60 45	Titanio	QR-111	G53	1x60w	194,36	0,25
3069 01 75 45	Blanco	QR-111	G53	1x75w	187,00	0,25
3069 02 75 45	Negro	QR-111	G53	1x75w	191,33	0,25
3069 52 75 45	Cromo mate	QR-111	G53	1x75w	191,33	0,25
3069 90 75 45	Titanio	QR-111	G53	1x75w	191,33	0,25
3069 01 10 45	Blanco	QR-111	G53	1x100w	187,02	0,25
3069 02 10 45	Negro	QR-111	G53	1x100w	191,35	0,25
3069 52 10 45	Cromo mate	QR-111	G53	1x100w	191,35	0,25
3069 90 10 45	Titanio	QR-111	G53	1x100w	191,35	0,25

* Se suministra de manera standar con lámpara de ángulo máximo de apertura.

OPCIONES	Ref. 04	Ref. 08	Ref. 24	Ref. 45
Angulo apertura	4°	8°	24°	45°
QR-111 35w	•		•	
QR-111 50w	•	•	•	•
QR-111 60w		•	•	•
QR-111 75w		•	•	•
QR-111 100w		•	•	•

Arquik carril CDM-R 111

Incluye adaptador, equipo electrónico y lámpara CDM-R 111

Ref.	Color	Lámpara	Port.	W	€	RAEE lum. lamp.
3069R 01 35	Blanco	CDM-R	GX8.5	1x35w	377,70	0,25 0,30
3069R 02 35	Negro	CDM-R	GX8.5	1x35w	382,02	0,25 0,30
3069R 52 35	Cromo mate	CDM-R	GX8.5	1x35w	382,02	0,25 0,30
3069R 90 35	Titanio	CDM-R	GX8.5	1x35w	382,02	0,25 0,30
3069R 01 70	Blanco	CDM-R	GX8.5	1x70w	378,11	0,25 0,30
3069R 02 70	Negro	CDM-R	GX8.5	1x70w	382,33	0,25 0,30
3069R 52 70	Cromo mate	CDM-R	GX8.5	1x70w	382,33	0,25 0,30
3069R 90 70	Titanio	CDM-R	GX8.5	1x70w	382,33	0,25 0,30

* Se suministra de manera standar con lámpara de ángulo máximo de apertura.

* Se suministra de manera standar con lámpara 3000° K

OPCIONES	Ref. 10	Ref. 24	Ref. 40
Angulo de apertura	10°	24°	40°
CDM-R 111 35w	•	•	•
CDM-R 111 70w	•	•	•

Arquik carril

Grado de protección IP20

- Material:** Aluminio inyectado con recubrimiento de pintura al horno.
- Óptica:** Ópticas incorporadas en las lámparas.
- Alimentación:** Todos los modelos incluyen equipos electrónicos adecuados al tipo de lámpara y potencia a usar.
- Lámparas:** Admite lámparas halógenas QR-111 y lámparas LED-111, adecuadas para uso doméstico o comercial y CDMR-111, con uso exclusivamente comercial.
- Instalación:** Directamente a carril electrificado 220v.
- Colores:** Blanco, negro, cromo mate y titanio.



Arquik carril LED-111

Incluye adaptador, driver y lámpara LED-111

Ref.	Color	Lámp.	Port.	W	€	RAEE lum. lámp.	
3069L 01 12	Blanco	LED-111	-	1x12w	310,13	0,25	0,20
3069L 02 12	Negro	LED-111	-	1x12w	314,35	0,25	0,20
3069L 52 12	Cromo mate	LED-111	-	1x12w	314,35	0,25	0,20
3069L 90 12	Titanio	LED-111	-	1x12w	314,35	0,25	0,20

* Se suministra de manera standar con lámpara 3100° K

Incremento respecto al driver		€
Ref. DR	Driver regulable 1-10V	116,80

Incremento accesorios		€
Ref. 3087	LED Rojo	30,00
Ref. 3088	LED Verde	30,00
Ref. 3089	LED Azul	30,00

OPCIONES LED-111	Ref. 83	Ref. 84
IRC / Temperatura de color	3100K°	4000°K
LED-111 12w	•	•

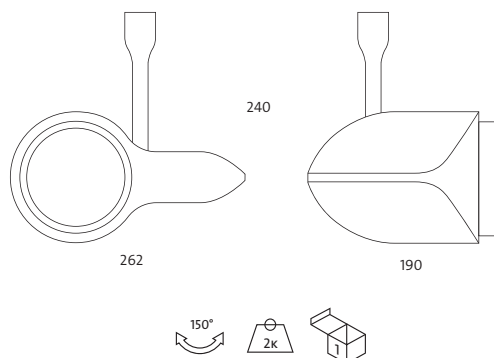

Arquik carril HQI

Incluye equipo electrónico, cristal y lámpara HQI G12

Ref.	Color	Lámp.	Port.	W	€	RAEE lum. lámp.	
3068G 01 35	Blanco	HQI	G-12	35w	222,21	0,25	0,30
3068G 02 35	Negro	HQI	G-12	35w	228,20	0,25	0,30
3068G 52 35	Cromo mate	HQI	G-12	35w	228,20	0,25	0,30
3068G 90 35	Titanio	HQI	G-12	35w	228,20	0,25	0,30
3068G 01 70	Blanco	HQI	G-12	70w	224,70	0,25	0,30
3068G 02 70	Negro	HQI	G-12	70w	228,80	0,25	0,30
3068G 52 70	Cromo mate	HQI	G-12	70w	228,80	0,25	0,30
3068G 90 70	Titanio	HQI	G-12	70w	228,80	0,25	0,30
3068G 01 15	Blanco	HQI	G-12	150w	228,60	0,25	0,30
3068G 02 15	Negro	HQI	G-12	150w	230,10	0,25	0,30
3068G 52 15	Cromo mate	HQI	G-12	150w	230,10	0,25	0,30
3068G 90 15	Titanio	HQI	G-12	150w	230,10	0,25	0,30

* Se suministra de manera standar con lámpara 4200° K

Incremento respecto a la lámpara		35w 70w 150w	€
Ref. LM	Lámpara Mastercolor		19,50

OPCIONES	Ref. 83	Ref. 84
Temperatura de color	3000K°	4200°K
HQI 35w	•	•
HQI 70w	•	•
HQI 150w	•	•

Ejemplo para componer referencia con opciones

Arquik QR111 35w

Ref. **3070 01 35 08**

Blanco 8° ang. apert.

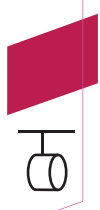

Proctom carril

Grado de protección IP20

- Material:** Aluminio inyectado y aluminio extrusionado con recubrimiento de pintura al horno.
- Optica:** Ópticas incorporadas en la mayoría de las lámparas. Para lámparas HQI, G12 y Minisodio blanco se incorporan reflectores en aluminio brillante.
- Alimentación:** Todos los modelos incluyen equipos electrónicos o balastos adecuados al tipo de lámpara y potencia a usar.
- Lámparas:** La serie de proyectores PROCTOM admite la mayoría de lámparas que existen, en diferentes potencias y consumos, aptas para cualquier tipo de iluminación y aplicación.

USO DOMESTICO:

- Halógenas dicróicas 12v 50w.
- Halógenas directas GU-10 220v.
- Lámparas bajo consumo.
- Lámparas PAR 30.
- Lámparas LED.
- Lámparas QR-111.

ESPACIOS PUBLICOS Y/O COMERCIALES:

- Halógenas dicróicas 12v 50w.
- Halógenas directas GU-10 220v.
- Lámparas bajo consumo GU-10 220v.
- Lámparas PAR 30.
- Lámparas LED.
- Lámparas QR-111.
- Lámparas CDM-R 111 / CDM-TC.
- Lámparas HQI.
- Lámparas minisodio blanco.

- Instalación:** Directamente a carril electrificado 220v.
- Colores:** Blanco, negro, cromo mate y titanio. Colores RAL bajo pedido.

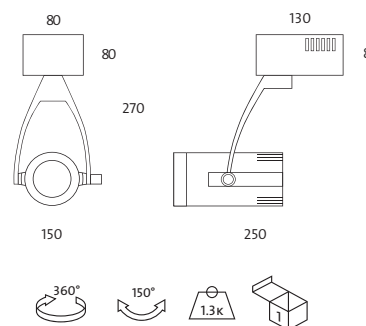

Proctom carril dicroica

Incluye adaptador, equipo y lámpara HALOGENA DICROICA.

Ref.	Color	Lámpara	Portalámp.	W	€	RAEE lum. lámp.
002D 01 50	Blanco	12v50w	GU5.3	50w	103,16	0,25
002D 02 50	Negro	12v50w	GU5.3	50w	111,12	0,25
002D 52 50	Cromo mate	12v50w	GU5.3	50w	111,12	0,25
002D 90 50	Titanio	12v50w	GU5.3	50w	111,12	0,25

* Se suministra de manera standar con lámpara apertura 36°

Proctom carril LED 4w

Incluye adaptador y lámpara LED 4w

Ref.	Color	Lámpara	Port.	W	€	RAEE lum. lámp.
002L 01 04	Blanco	LED	GU-10	4w	143,29	0,25 0,20
002L 02 04	Negro	LED	GU-10	4w	151,25	0,25 0,20
002L 52 04	Cromo mate	LED	GU-10	4w	151,25	0,25 0,20
002L 90 04	Titanio	LED	GU-10	4w	151,25	0,25 0,20

* Se suministra de manera standar con lámpara 3000° K

Proctom carril LED 5w

Incluye adaptador, driver y lámpara LED 5w

Ref.	Color	Lámpara	Port.	W	€	RAEE lum. lámp.
002L 01 05	Blanco	LED	GU5.3	5w	145,74	0,25 0,20
002L 02 05	Negro	LED	GU5.3	5w	153,55	0,25 0,20
002L 52 05	Cromo mate	LED	GU5.3	5w	153,55	0,25 0,20
002L 90 05	Titanio	LED	GU5.3	5w	153,55	0,25 0,20

* Se suministra de manera standar con lámpara 3100° K

Proctom carril LED 7w

Incluye adaptador, driver y lámpara LED 7w

Ref.	Color	Lámpara	Port.	W	€	RAEE lum. lámp.
002L 01 07	Blanco	LED	GU5.3	7w	162,20	0,25 0,20
002L 02 07	Negro	LED	GU5.3	7w	169,80	0,25 0,20
002L 52 07	Cromo mate	LED	GU5.3	7w	169,80	0,25 0,20
002L 90 07	Titanio	LED	GU5.3	7w	169,80	0,25 0,20

* Se suministra de manera standar con lámpara 3100° K

Proctom superficie Led 7,2w

Incluye driver y lámpara LED 7,2w

Ref.	Color	Lámpara	Port.	W	€	RAEE lum. lámp.
002L 01 09	Blanco	LED	-	7,2w	169,42	0,25 0,20
002L 02 09	Negro	LED	-	7,2w	174,93	0,25 0,20
002L 52 09	Cromo mate	LED	-	7,2w	174,93	0,25 0,20
002L 90 09	Titanio	LED	-	7,2w	174,93	0,25 0,20

* Se suministra de manera standar con lámpara 3300° K

Proctom carril MR16 LED RGB

Incluye adaptador, driver y lámpara MR16 LED RGB

Ref.	Color	Lámpara	Port.	W	€	RAEE lum. lámp.
002L 01 03	Blanco	LED	GU5.3	3w	154,12	0,25 0,20
002L 02 03	Negro	LED	GU5.3	3w	163,55	0,25 0,20
002L 52 03	Cromo mate	LED	GU5.3	3w	163,55	0,25 0,20
002L 90 03	Titanio	LED	GU5.3	3w	163,55	0,25 0,20

Incremento por accesorios

Ref.	€
3080	6,60

* Controla un número ilimitado de lámparas en un radio de 2 metros y un ángulo de 120°.



Proctom carril QR

Incluye adaptador, equipo y lámpara QR-111

Ref.	Color	Lámpara	Portalámp.	W	€	RAEE lum.
002QC 01 35	Blanco	QR-111	G53	35w	99,75	0,25
002QC 02 35	Negro	QR-111	G53	35w	104,84	0,25
002QC 52 35	Cromo mate	QR-111	G53	35w	104,84	0,25
002QC 90 35	Titanio	QR-111	G53	35w	104,84	0,25
002QC 01 50	Blanco	QR-111	G53	50w	99,75	0,25
002QC 02 50	Negro	QR-111	G53	50w	104,84	0,25
002QC 52 50	Cromo mate	QR-111	G53	50w	104,84	0,25
002QC 90 50	Titanio	QR-111	G53	50w	104,84	0,25
002QC 01 60	Blanco	QR-111	G53	60w	124,17	0,25
002QC 02 60	Negro	QR-111	G53	60w	127,54	0,25
002QC 52 60	Cromo mate	QR-111	G53	60w	127,54	0,25
002QC 90 60	Titanio	QR-111	G53	60w	127,54	0,25
002QC 01 75	Blanco	QR-111	G53	75w	119,93	0,25
002QC 02 75	Negro	QR-111	G53	75w	123,12	0,25
002QC 52 75	Cromo mate	QR-111	G53	75w	123,12	0,25
002QC 90 75	Titanio	QR-111	G53	75w	123,12	0,25
002QC 01 10	Blanco	QR-111	G53	100w	119,93	0,25
002QC 02 10	Negro	QR-111	G53	100w	123,12	0,25
002QC 52 10	Cromo mate	QR-111	G53	100w	123,12	0,25
002QC 90 10	Titanio	QR-111	G53	100w	123,12	0,25

* Se suministra de manera standar con lámpara ángulo máximo de apertura.

OPCIONES	Ref. 04	Ref. 08	Ref. 24	Ref. 45
Ángulo apertura	4°	8°	24°	45°
QR-111 35w	•		•	
QR-111 50w	•	•	•	•
QR-111 60w		•	•	•
QR-111 75w		•	•	•
QR-111 100w		•	•	•

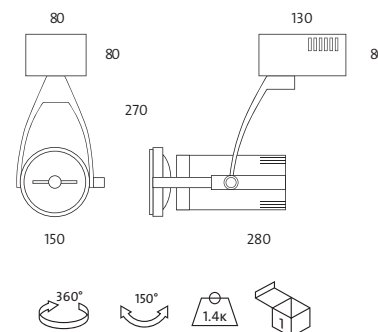

Proctom carril LED-111

Incluye adaptador, driver y lámpara LED-111

Ref.	Color	Lámpara	Port.	W	€	RAEE lum.	lámp.
002B 01	Blanco	LED-111	G53	12w	201,60	0,25	0,20
002B 02	Negro	LED-111	G53	12w	203,70	0,25	0,20
002B 52	Cromo mate	LED-111	G53	12w	203,70	0,25	0,20
002B 90	Titanio	LED-111	G53	12w	203,70	0,25	0,20

* Se suministra de manera standar con lámpara 3100°K



Incremento respecto al driver	€
Ref. DR Driver regulable 1-10V	116,80

OPCIONES LED-111	Ref. 83	Ref. 84
IRC / Temperatura de color	3100K°	4000°K
LED-111 12w	•	•

Ejemplo para componer referencia con opciones

Proctom QR 75w

Ref. 002QC 01 75 08

Blanco 8° ang. apert.

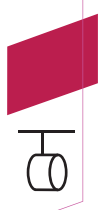

Proctom carril PAR 30

Incluye adaptador y lámpara PAR 30

Ref.	Color	Lámpara	Portalámp.	W	€	RAEE lum.
002HC 01 75	Blanco	PAR 30	E-27	75w	138,82	0,25
002HC 02 75	Negro	PAR 30	E-27	75w	141,90	0,25
002HC 52 75	Cromo mate	PAR 30	E-27	75w	141,90	0,25
002HC 90 75	Titanio	PAR 30	E-27	75w	141,90	0,25
002HC 01 10	Blanco	PAR 30	E-27	100w	138,84	0,25
002HC 02 10	Negro	PAR 30	E-27	100w	141,89	0,25
002HC 52 10	Cromo mate	PAR 30	E-27	100w	141,89	0,25
002HC 90 10	Titanio	PAR 30	E-27	100w	141,89	0,25



Proctom carril PAR LED

Incluye adaptador y lámpara PAR 30 LED

Ref.	Color	Lámpara	Port.	W	€	RAEE lum.	lámp.
002B 01 09	Blanco	LED	E-27	9w	221,71	0,25	0,20
002B 02 09	Negro	LED	E-27	9w	224,75	0,25	0,20
002B 52 09	Cromo mate	LED	E-27	9w	224,75	0,25	0,20
002B 90 09	Titanio	LED	E-27	9w	224,75	0,25	0,20



* Se suministra de manera standar con lámpara 3100° K

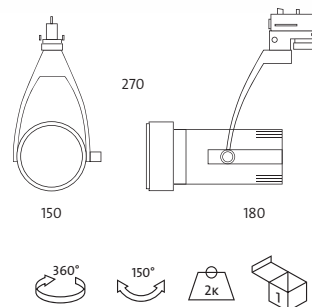

Proctom carril CDM-R 111

Incluye adaptador, equipo y lámpara CDM-R 111

Ref.	Color	Lámpara	Portalámp.	W	€	RAEE lum.	lámp.
002RC 01 35	Blanco	CDM-R 111	GX8.5	35w	322,11	0,25	0,30
002RC 02 35	Negro	CDM-R 111	GX8.5	35w	324,29	0,25	0,30
002RC 52 35	Cromo mate	CDM-R 111	GX8.5	35w	324,29	0,25	0,30
002RC 90 35	Titanio	CDM-R 111	GX8.5	35w	324,29	0,25	0,30
002RC 01 70	Blanco	CDM-R 111	GX8.5	70w	322,21	0,25	0,30
002RC 02 70	Negro	CDM-R 111	GX8.5	70w	324,31	0,25	0,30
002RC 52 70	Cromo mate	CDM-R 111	GX8.5	70w	324,31	0,25	0,30
002RC 90 70	Titanio	CDM-R 111	GX8.5	70w	324,31	0,25	0,30



* Se suministra de manera standar con lámpara de ángulo máximo de apertura.
 * Se suministra de manera standar con lámpara 3000° K



OPCIONES	Ref. 10	Ref. 24	Ref. 40
Angulo apertura	10°	24°	40°
CDM-R 111 35w	•	•	•
CDM-R 111 70w	•	•	•

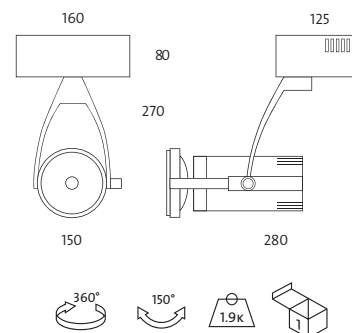

Proctom LED 29w



Incluye driver y LED 29w

LED	Ref.	Color	Lámp	Port.	W	€	lum.
	002B 01 25	Blanco	LED	-	29w	280,43	0,25
	002B 02 25	Negro	LED	-	29w	286,13	0,25
	002B 52 25	Cromo mate	LED	-	29w	286,13	0,25
	002B 90 25	Titanio	LED	-	29w	286,13	0,25

* Se suministra de manera standar con lámpara 3000° K

Incremento respecto al driver

Ref.	Driver regulable 1 - 10v	€
DR	Driver regulable 1 - 10v	112,90
DRD	Driver regulable Dali	113,80

Proctom carril CDM-TC

Incluye adaptador, cristal protector, equipo y lámpara CDM-TC

Ref.	Color	Lámpara	Portalámp.	W	€	lum.	RAEE lamp.
002TC 01 35	Blanco	CDM-TC	G8.5	35w	294,74	0,25	0,30
002TC 02 35	Negro	CDM-TC	G8.5	35w	296,85	0,25	0,30
002TC 52 35	Cromo mate	CDM-TC	G8.5	35w	296,85	0,25	0,30
002TC 90 35	Titanio	CDM-TC	G8.5	35w	296,85	0,25	0,30
002TC 01 70	Blanco	CDM-TC	G8.5	70w	294,76	0,25	0,30
002TC 02 70	Negro	CDM-TC	G8.5	70w	296,87	0,25	0,30
002TC 52 70	Cromo mate	CDM-TC	G8.5	70w	296,87	0,25	0,30
002TC 90 70	Titanio	CDM-TC	G8.5	70w	296,87	0,25	0,30

Proctom Minisodio

Incluye adaptador, cristal protector, equipo y lámpara MINISODIO.

Ref.	Color	Lámpara	Port.	W	€	lum.	RAEE lamp.
002SC 01 50	Blanco	SDW-TG	GX12-1	50w	417,46	0,25	0,30
002SC 02 50	Negro	SDW-TG	GX12-1	50w	419,56	0,25	0,30
002SC 52 50	Cromo mate	SDW-TG	GX12-1	50w	419,56	0,25	0,30
002SC 90 50	Titanio	SDW-TG	GX12-1	50w	419,56	0,25	0,30
002SC 01 10	Blanco	SDW-TG	GX12-1	100w	417,48	0,25	0,30
002SC 02 10	Negro	SDW-TG	GX12-1	100w	419,58	0,25	0,30
002SC 52 10	Cromo mate	SDW-TG	GX12-1	100w	419,58	0,25	0,30
002SC 90 10	Titanio	SDW-TG	GX12-1	100w	419,58	0,25	0,30

Proctom HQI

Incluye adaptador, cristal protector, equipo y lámpara HQI G12

Ref.	Color	Lámpara	Portalámp.	W	€	lum.	RAEE lamp.
002GC 01 35	Blanco	HQI	G-12	35w	295,50	0,25	0,30
002GC 02 35	Negro	HQI	G-12	35w	297,60	0,25	0,30
002GC 52 35	Cromo mate	HQI	G-12	35w	297,60	0,25	0,30
002GC 90 35	Titanio	HQI	G-12	35w	297,60	0,25	0,30
002GC 01 70	Blanco	HQI	G-12	70w	295,50	0,25	0,30
002GC 02 70	Negro	HQI	G-12	70w	297,60	0,25	0,30
002GC 52 70	Cromo mate	HQI	G-12	70w	297,60	0,25	0,30
002GC 90 70	Titanio	HQI	G-12	70w	297,60	0,25	0,30
002GC 01 15	Blanco	HQI	G-12	150w	367,49	0,25	0,30
002GC 02 15	Negro	HQI	G-12	150w	369,59	0,25	0,30
002GC 52 15	Cromo mate	HQI	G-12	150w	369,59	0,25	0,30
002GC 90 15	Titanio	HQI	G-12	150w	369,59	0,25	0,30

* Se suministra de manera standar con lámpara 4200° K

OPCIONES	Ref. 83	Ref. 84
Temperatura de color	3000K°	4200°K
HQI 35w	•	•
HQI 70w	•	•
HQI 150w	•	•

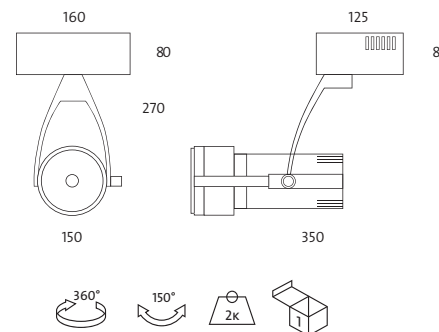

Ejemplo para componer referencia con opciones

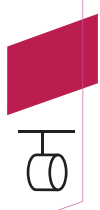
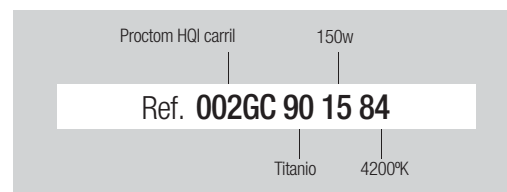

Combox DC carril

Grado de protección IP20

- Material:** Aluminio inyectado y chapa de acero con recubrimiento de pintura al horno.
- Optica:** Opticas incorporadas en las lámparas.
- Alimentación:** Todos los modelos incluyen equipos electrónicos adecuados al tipo de lámpara y potencia a usar.
- Lámparas:** La serie de luminárias COMBOX admite lámparas halógenas dicróicas, lámparas compactas reflectoras y lámparas LED, adecuadas para uso doméstico o comercial.
- Instalación:** Directamente a carril electrificado.
- Colores:** Negro, cromo mate y titanio.

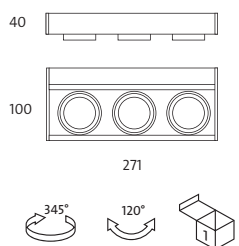
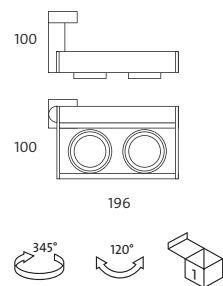
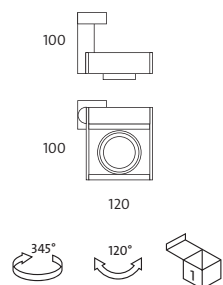

Combox DC Carril 1 lámpara

Incluye adaptador, equipo y lámpara HALÓGENA DICROICA

Ref.	Color	Lámpara	Portalámp.	W	€	RAEE lum.
021 02 01 50	Negro	12v50w	GU5.3	1x50w	144,98	0,25
021 52 01 50	Cromo mate	12v50w	GU5.3	1x50w	144,98	0,25
021 90 01 50	Titanio	12v50w	GU5.3	1x50w	144,98	0,25

* Se suministra de manera standar con lámpara apertura 36°

Incluye adaptador y lámpara DIRECTA 220v GU-10

Ref.	Color	Lámpara	Portalámp.	W	€	RAEE lum.
021U 02 01	Negro	220v50w	GU-10	1x50w	141,83	0,25
021U 52 01	Cromo mate	220v50w	GU-10	1x50w	141,83	0,25
021U 90 01	Titanio	220v50w	GU-10	1x50w	141,83	0,25

* Se suministra de manera standar con lámpara apertura 40°

Incluye adaptador y lámpara LED 4W

Ref.	Color	Lámpara	Port.	W	€	RAEE lum.	lámp.
021L 02 01 04	Negro	LED	GU-10	1x4w	185,10	0,25	0,20
021L 52 01 04	Cromo mate	LED	GU-10	1x4w	185,10	0,25	0,20
021L 90 01 04	Titanio	LED	GU-10	1x4w	185,10	0,25	0,20

* Se suministra de manera standar con lámpara 3000° K

Incluye adaptador, driver y lámpara LED 5W

Ref.	Color	Lámpara	Port.	W	€	RAEE lum.	lámp.
021L 02 01 05	Negro	LED	GU5.3	1x5w	186,76	0,25	0,20
021L 52 01 05	Cromo mate	LED	GU5.3	1x5w	186,76	0,25	0,20
021L 90 01 05	Titanio	LED	GU5.3	1x5w	186,76	0,25	0,20

* Se suministra de manera standar con lámpara 3100° K

Incluye adaptador, driver y lámpara LED 7W

Ref.	Color	Lámpara	Port.	W	€	RAEE lum.	lámp.
021L 02 01 07	Negro	LED	GU5.3	1x7w	203,20	0,25	0,20
021L 52 01 07	Cromo mate	LED	GU5.3	1x7w	203,20	0,25	0,20
021L 90 01 07	Titanio	LED	GU5.3	1x7w	203,20	0,25	0,20

* Se suministra de manera standar con lámpara 3100° K

Incluye adaptador, driver y lámpara MR16 LED RGB

Ref.	Color	Lámp.	Port.	W	€	RAEE lum.	lámp.
021L 02 01 03	Negro	LED	GU5.3	1x3w	197,40	0,25	0,20
021L 52 01 03	Cromo mate	LED	GU5.3	1x3w	197,40	0,25	0,20
021L 90 01 03	Titanio	LED	GU5.3	1x3w	197,40	0,25	0,20

Incremento por accesorios

Ref.	Controlador para lámpara MR16 LED RGB	€
3080	Controlador para lámpara MR16 LED RGB	6,60

* Controla un número ilimitado de lámparas en un radio de 2 metros y un ángulo de 120°.





Combox DC Carril 2 lámparas

Incluye adaptador, equipo y lámpara HALÓGENA DICROICA

Ref.	Color	Lámpara	Portalámp.	W	€	RAEE lum.
021 02 02 50	Negro	12v50w	GU5.3	2x50w	196,83	0,50
021 52 02 50	Cromo mate	12v50w	GU5.3	2x50w	196,83	0,50
021 90 02 50	Titania	12v50w	GU5.3	2x50w	196,83	0,50

* Se suministra de manera standar con lámpara apertura 36°

Incluye adaptador y lámparas DIRECTA 220v GU-10

Ref.	Color	Lámpara	Portalámp.	W	€	RAEE lum.
021U 02 02	Negro	220v50w	GU-10	2x50w	190,53	0,50
021U 52 02	Cromo mate	220v50w	GU-10	2x50w	190,53	0,50
021U 90 02	Titania	220v50w	GU-10	2x50w	190,53	0,50

* Se suministra de manera standar con lámpara apertura 40°

Incluye adaptador y lámpara LED 4W

Ref.	Color	Lámpara	Port.	W	€	RAEE lum. lámp.
021L 02 02 04	Negro	LED	GU-10	2x4w	282,45	0,25 0,40
021L 52 02 04	Cromo mate	LED	GU-10	2x4w	282,45	0,25 0,40
021L 90 02 04	Titania	LED	GU-10	2x4w	282,45	0,25 0,40

* Se suministra de manera standar con lámpara 3000° K

Incluye adaptador, driver y lámpara LED 5W

Ref.	Color	Lámpara	Port.	W	€	RAEE lum. lámp.
021L 02 02 05	Negro	LED	GU5.3	2x5w	282,17	0,25 0,40
021L 52 02 05	Cromo mate	LED	GU5.3	2x5w	282,17	0,25 0,40
021L 90 02 05	Titania	LED	GU5.3	2x5w	282,17	0,25 0,40

* Se suministra de manera standar con lámpara 3100° K

Incluye adaptador, driver y lámpara LED 7W

Ref.	Color	Lámpara	Port.	W	€	RAEE lum. lámp.
021L 02 02 07	Negro	LED	GU5.3	2x7w	316,20	0,25 0,40
021L 52 02 07	Cromo mate	LED	GU5.3	2x7w	316,20	0,25 0,40
021L 90 02 07	Titania	LED	GU5.3	2x7w	316,20	0,25 0,40

* Se suministra de manera standar con lámpara 3100° K

Incluye adaptador, driver y lámpara MR16 LED RGB

Ref.	Color	Lámp.	Port.	W	€	RAEE lum. lámp.
021L 02 02 03	Negro	LED	GU5.3	2x3w	301,68	0,25 0,40
021L 52 02 03	Cromo mate	LED	GU5.3	2x3w	301,68	0,25 0,40
021L 90 02 03	Titania	LED	GU5.3	2x3w	301,68	0,25 0,40

Incremento por accesorios

Ref.	Controlador para lámpara MR16 LED RGB	€
3080		6,60

* Controla un número ilimitado de lámparas en un radio de 2 metros y un ángulo de 120°.



Combox DC Carril 3 lámparas

Incluye adaptador, equipo y lámpara HALÓGENA DICROICA

Ref.	Color	Lámpara	Portalámp.	W	€	RAEE lum.
021 02 03 50	Negro	12v50w	GU5.3	3x50w	248,33	0,50
021 52 03 50	Cromo mate	12v50w	GU5.3	3x50w	248,33	0,50
021 90 03 50	Titania	12v50w	GU5.3	3x50w	248,33	0,50

* Se suministra de manera standar con lámpara apertura 36°

Incluye adaptador y lámparas DIRECTA 220v GU-10

Ref.	Color	Lámpara	Portalámp.	W	€	RAEE lum.
021U 02 03	Negro	220v50w	GU-10	3x50w	238,88	0,50
021U 52 03	Cromo mate	220v50w	GU-10	3x50w	238,88	0,50
021U 90 03	Titania	220v50w	GU-10	3x50w	238,88	0,50

* Se suministra de manera standar con lámpara apertura 40°

Incluye adaptador y lámpara LED 4W

Ref.	Color	Lámpara	Port.	W	€	RAEE lum. lámp.
021L 02 03 04	Negro	LED	GU-10	3x4w	379,45	0,25 0,60
021L 52 03 04	Cromo mate	LED	GU-10	3x4w	379,45	0,25 0,60
021L 90 03 04	Titania	LED	GU-10	3x4w	379,45	0,25 0,60

* Se suministra de manera standar con lámpara 3000° K

Incluye adaptador, driver y lámpara LED 5W

Ref.	Color	Lámpara	Port.	W	€	RAEE lum. lámp.
021L 02 03 05	Negro	LED	GU5.3	3x5w	377,26	0,25 0,60
021L 52 03 05	Cromo mate	LED	GU5.3	3x5w	377,26	0,25 0,60
021L 90 03 05	Titania	LED	GU5.3	3x5w	377,26	0,25 0,60

* Se suministra de manera standar con lámpara 3100° K

Incluye adaptador, driver y lámpara LED 7W

Ref.	Color	Lámpara	Port.	W	€	RAEE lum. lámp.
021L 02 03 07	Negro	LED	GU5.3	3x7w	422,60	0,25 0,60
021L 52 03 07	Cromo mate	LED	GU5.3	3x7w	422,60	0,25 0,60
021L 90 03 07	Titania	LED	GU5.3	3x7w	422,60	0,25 0,60

* Se suministra de manera standar con lámpara 3100° K

Incluye adaptador, driver y lámpara MR16 LED RGB

Ref.	Color	Lámp.	Port.	W	€	RAEE lum. lámp.
021L 02 03 03	Negro	LED	GU5.3	3x3w	405,61	0,25 0,60
021L 52 03 03	Cromo mate	LED	GU5.3	3x3w	405,61	0,25 0,60
021L 90 03 03	Titania	LED	GU5.3	3x3w	405,61	0,25 0,60

Incremento por accesorios

Ref.	Controlador para lámpara MR16 LED RGB	€
3080		6,60

* Controla un número ilimitado de lámparas en un radio de 2 metros y un ángulo de 120°.

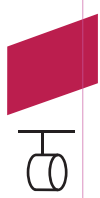

Combox QR / LED carril

Grado de protección IP20

- Material:** Aluminio inyectado y chapa de acero con recubrimiento de pintura al horno.
- Optica:** Ópticas incorporadas en las lámparas.
- Alimentación:** Todos los modelos incluyen equipos electrónicos adecuados al tipo de lámpara y potencia a usar.
- Lámparas:** La serie de luminarias COMBOX admite lámparas halógenas QR-111 y lámparas LED-111, adecuadas para uso doméstico o comercial.
- Instalación:** Directamente a carril electrificado.
- Colores:** Blanco, negro, cromo mate y titanio.

**Combox QR Carril 1 lámpara**

Incluye adaptador, equipo y lámpara QR-111

Ref.	Color	Lámp.	Portalámp.	W	€	RAEE lum.
 025 01 01 35	Blanco	QR-111	G53	1x35w	174,52	0,25
025 01 02 35	Negro	QR-111	G53	1x35w	179,75	0,25
025 01 52 35	Cromo mate	QR-111	G53	1x35w	179,75	0,25
025 01 90 35	Titanio	QR-111	G53	1x35w	179,75	0,25
025 01 01 50	Blanco	QR-111	G53	1x50w	174,52	0,25
025 01 02 50	Negro	QR-111	G53	1x50w	179,75	0,25
025 01 52 50	Cromo mate	QR-111	G53	1x50w	179,75	0,25
025 01 90 50	Titanio	QR-111	G53	1x50w	179,75	0,25
025 01 01 60	Blanco	QR-111	G53	1x60w	186,33	0,25
025 01 02 60	Negro	QR-111	G53	1x60w	188,43	0,25
025 01 52 60	Cromo mate	QR-111	G53	1x60w	188,43	0,25
025 01 90 60	Titanio	QR-111	G53	1x60w	188,43	0,25

* Se suministra de manera standar con lámpara ángulo máximo de apertura.

Combox QR Carril 2 lámparas

Incluye adaptador, equipo y lámparas QR-111

Ref.	Color	Lámp.	Portalámp.	W	€	RAEE lum.
 025 02 01 35	Blanco	QR-111	G53	2x35w	241,50	0,25
025 02 02 35	Negro	QR-111	G53	2x35w	243,60	0,25
025 02 52 35	Cromo mate	QR-111	G53	2x35w	243,60	0,25
025 02 90 35	Titanio	QR-111	G53	2x35w	243,60	0,25
025 02 01 50	Blanco	QR-111	G53	2x50w	241,50	0,25
025 02 02 50	Negro	QR-111	G53	2x50w	243,60	0,25
025 02 52 50	Cromo mate	QR-111	G53	2x50w	243,60	0,25
025 02 90 50	Titanio	QR-111	G53	2x50w	243,60	0,25
025 02 01 60	Blanco	QR-111	G53	2x60w	265,66	0,25
025 02 02 60	Negro	QR-111	G53	2x60w	267,77	0,25
025 02 52 60	Cromo mate	QR-111	G53	2x60w	267,77	0,25
025 02 90 60	Titanio	QR-111	G53	2x60w	267,77	0,25

* Se suministra de manera standar con lámpara ángulo máximo de apertura.

Combox LED111 Carril 1 lámpara

Incluye adaptador, driver y lámpara LED 111

Ref.	Color	Lámp.	Port.	W	€	RAEE lum. lámp.
 025B 01 01 12	Blanco	LED-111	-	1x12w	278,11	0,25 0,20
025B 01 02 12	Negro	LED-111	-	1x12w	286,45	0,25 0,20
025B 01 52 12	Cromo mate	LED-111	-	1x12w	286,45	0,25 0,20
025B 01 90 12	Titanio	LED-111	-	1x12w	286,45	0,25 0,20

* Se suministra de manera standar con lámpara 3100° K

Combox LED111 Carril 2 lámparas

Incluye adaptador, driver y lámpara LED 111

Ref.	Color	Lámp.	Port.	W	€	RAEE lum. lámp.
 025B 02 01 12	Blanco	LED-111	-	2x12w	495,96	0,25 0,40
025B 02 02 12	Negro	LED-111	-	2x12w	498,06	0,25 0,40
025B 02 52 12	Cromo mate	LED-111	-	2x12w	498,06	0,25 0,40
025B 02 90 12	Titanio	LED-111	-	2x12w	498,06	0,25 0,40

* Se suministra de manera standar con lámpara 3100° K

Combox QR / LED carril

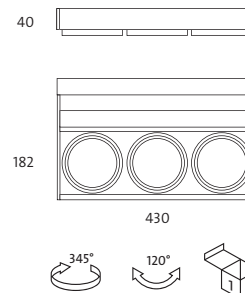
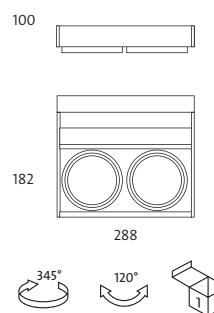
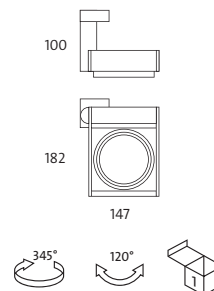

Combox QR Carril 3 lámparas

Incluye adaptador, equipo y lámparas QR-111



Ref.	Color	Lámp.	Portalámp.	W	€	RAEE lum.
025 03 01 35	Blanco	QR-111	G53	3x35w	302,92	0,50
025 03 02 35	Negro	QR-111	G53	3x35w	305,03	0,50
025 03 52 35	Cromo mate	QR-111	G53	3x35w	305,03	0,50
025 03 90 35	Titanio	QR-111	G53	3x35w	305,03	0,50
025 03 01 50	Blanco	QR-111	G53	3x50w	302,92	0,50
025 03 02 50	Negro	QR-111	G53	3x50w	305,03	0,50
025 03 52 50	Cromo mate	QR-111	G53	3x50w	305,03	0,50
025 03 90 50	Titanio	QR-111	G53	3x50w	305,03	0,50
025 03 01 60	Blanco	QR-111	G53	3x60w	338,37	0,50
025 03 02 60	Negro	QR-111	G53	3x60w	340,47	0,50
025 03 52 60	Cromo mate	QR-111	G53	3x60w	340,47	0,50
025 03 90 60	Titanio	QR-111	G53	3x60w	340,47	0,50

* Se suministra de manera standar con lámpara ángulo máximo de apertura.

Combox LED111 Carril 3 lámparas

Incluye adaptador, driver y lámpara LED 111



Ref.	Color	Lámp.	Port.	W	€	RAEE lum. lámp.
025B 03 01 12	Blanco	LED-111	-	3x12w	613,69	0,50 0,60
025B 03 02 12	Negro	LED-111	-	3x12w	615,79	0,50 0,60
025B 03 52 12	Cromo mate	LED-111	-	3x12w	615,79	0,50 0,60
025B 03 90 12	Titanio	LED-111	-	3x12w	615,79	0,50 0,60

* Se suministra de manera standar con lámpara 3100° K

OPCIONES	Ref. 04	Ref. 08	Ref. 24	Ref. 45
Angulo de apertura	4°	8°	24°	45°
QR-111 35w	•		•	
QR-111 50w	•	•	•	•
QR-111 60w		•	•	•

OPCIONES LED-111	Ref. 83	Ref. 84
IRC / Temperatura de color	3100K°	4000°K
LED-111 12w	•	•

Ejemplo para componer referencia con opciones

Combox QR carril Titanio 24° ang. apert.

Ref. 025 03 90 35 24

3 Lámp. 35w

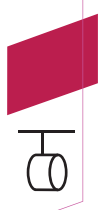

Cartem QR / CDM-R 111 / LED carril

Grado de protección IP20

- Material:** Aluminio inyectado y chapa de acero con recubrimiento de pintura al horno.
- Optica:** Ópticas incorporadas en las lámparas.
- Alimentación:** Todos los modelos incluyen equipos electrónicos adecuados al tipo de lámpara y potencia a usar.
- Lámparas:** La serie de luminarias CARTEM admite lámparas halógenas QR-111 y lámparas LED, adecuadas para uso doméstico o comercial. Las lámparas CDM-R 111 de halogenuro metálico solo son recomendables para espacios públicos y/o comerciales.
- Instalación:** Directamente a carril electrificado.
- Colores:** Blanco, negro, cromo mate y titanio.

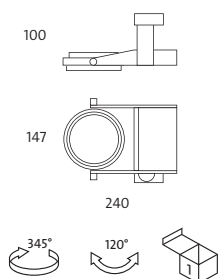

Cartem Carril 1 lámpara

Incluye adaptador, equipo y lámpara QR-111

Ref.	Color	Lámp.	Portalámp.	W	€	RAEE lum.
 031 01 01 35	Blanco	QR-111	G53	1x35w	194,58	0,25
031 01 02 35	Negro	QR-111	G53	1x35w	196,68	0,25
031 01 52 35	Cromo mate	QR-111	G53	1x35w	196,68	0,25
031 01 90 35	Titanio	QR-111	G53	1x35w	196,68	0,25
031 01 01 50	Blanco	QR-111	G53	1x50w	194,58	0,25
031 01 02 50	Negro	QR-111	G53	1x50w	196,68	0,25
031 01 52 50	Cromo mate	QR-111	G53	1x50w	196,68	0,25
031 01 90 50	Titanio	QR-111	G53	1x50w	196,68	0,25
031 01 01 60	Blanco	QR-111	G53	1x60w	206,29	0,25
031 01 02 60	Negro	QR-111	G53	1x60w	208,39	0,25
031 01 52 60	Cromo mate	QR-111	G53	1x60w	208,39	0,25
031 01 90 60	Titanio	QR-111	G53	1x60w	208,39	0,25

* Se suministra de manera standar con lámpara ángulo máximo de apertura.

OPCIONES	Ref. 04	Ref. 08	Ref. 24	Ref. 45
Angulo apertura	4°	8°	24°	45°
QR-111 35w	•		•	
QR-111 50w	•	•	•	•
QR-111 60w		•	•	•

Incluye adaptador, driver y lámpara LED 111

Ref.	Color	Lámp.	Port.	W	€	RAEE lum. lámp.
 LED 031B 01 01 12	Blanco	LED-111	-	1x12w	292,25	0,25 0,20
031B 01 02 12	Negro	LED-111	-	1x12w	294,35	0,25 0,20
031B 01 52 12	Cromo mate	LED-111	-	1x12w	294,35	0,25 0,20
031B 01 90 12	Titanio	LED-111	-	1x12w	294,35	0,25 0,20

* Se suministra de manera standar con lámpara 3100° K

OPCIONES LED-111	Ref. 83	Ref. 84
IRC / Temperatura de color	3100K°	4000°K
LED-111 12w	•	•

Incluye adaptador, equipo y lámpara CDM-R 111

Ref.	Color	Lámpara	Portalámp.	W	€	RAEE lum. lámp.
 778 01 35	Blanco	CDM-R 111	GX8.3	1x35w	382,88	0,25 0,30
778 02 35	Negro	CDM-R 111	GX8.3	1x35w	384,98	0,25 0,30
778 52 35	Cromo mate	CDM-R 111	GX8.3	1x35w	384,98	0,25 0,30
778 90 35	Titanio	CDM-R 111	GX8.3	1x35w	384,98	0,25 0,30

* Se suministra de manera standar con lámpara apertura 40°

OPCIONES	Ref. 10	Ref. 24	Ref. 40
Angulo apertura	10°	24°	40°
CDM-R 111 35w	•	•	•
CDM-R 111 70w	•	•	•



Cartem Carril 2 lámparas

Incluye adaptador, equipo y lámparas QR-111

Ref.	Color	Lámp.	Portalámp.	W	€	RAEE lum.
031 02 01 35	Blanco	QR-111	G53	2x35w	269,70	0,25
031 02 02 35	Negro	QR-111	G53	2x35w	271,80	0,25
031 02 52 35	Cromo mate	QR-111	G53	2x35w	271,80	0,25
031 02 90 35	Titania	QR-111	G53	2x35w	271,80	0,25
031 02 01 50	Blanco	QR-111	G53	2x50w	269,70	0,25
031 02 02 50	Negro	QR-111	G53	2x50w	271,80	0,25
031 02 52 50	Cromo mate	QR-111	G53	2x50w	271,80	0,25
031 02 90 50	Titania	QR-111	G53	2x50w	271,80	0,25
031 02 01 60	Blanco	QR-111	G53	2x60w	272,12	0,25
031 02 02 60	Negro	QR-111	G53	2x60w	274,18	0,25
031 02 52 60	Cromo mate	QR-111	G53	2x60w	274,18	0,25
031 02 90 60	Titania	QR-111	G53	2x60w	274,18	0,25

* Se suministra de manera standar con lámpara ángulo máximo de apertura.

OPCIONES	Ref. 04	Ref. 08	Ref. 24	Ref. 45
Angulo apertura	4°	8°	24°	45°
QR-111 35w	•		•	
QR-111 50w	•	•	•	•
QR-111 60w		•	•	•

Incluye adaptador, driver y lámpara LED 111

Ref.	Color	Lámp.	Port.	W	€	RAEE lum. lámp.
031B 02 01 12	Blanco	LED-111	-	2x12w	465,36	0,25 0,40
031B 02 02 12	Negro	LED-111	-	2x12w	467,46	0,25 0,40
031B 02 52 12	Cromo mate	LED-111	-	2x12w	467,46	0,25 0,40
031B 02 90 12	Titania	LED-111	-	2x12w	467,46	0,25 0,40

* Se suministra de manera standar con lámpara 3100° K

OPCIONES LED-111	Ref. 83	Ref. 84
IRC / Temperatura de color	3100K°	4000°K
LED-111 12w	•	•

Incluye adaptador, equipo y lámpara CDM-R 111

Ref.	Color	Lámpara	Portalámp.	W	€	RAEE lum. lámp.
780 01 35	Blanco	CDM-R 111	GX8.3	2x35w	504,45	0,25 0,60
780 02 35	Negro	CDM-R 111	GX8.3	2x35w	506,55	0,25 0,60
780 52 35	Cromo mate	CDM-R 111	GX8.3	2x35w	506,55	0,25 0,60
780 90 35	Titania	CDM-R 111	GX8.3	2x35w	506,55	0,25 0,60

* Se suministra de manera standar con lámpara apertura 40°

OPCIONES	Ref. 10	Ref. 24	Ref. 40
Angulo apertura	10°	24°	40°
CDM-R 111 35w	•	•	•
CDM-R 111 70w	•	•	•

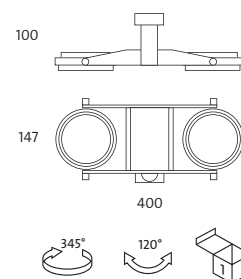

Ejemplo para componer referencia con opciones

Cartem carril 2 lámp. 60w

Ref. 031 02 90 60 08

Titania 8° ang. apert.

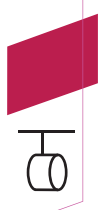





Presscom DC Carril

Grado de protección IP20

- Material:** Aluminio inyectado y chapa de acero con recubrimiento de pintura al horno.
- Optica:** Opticas incorporadas en las lámparas.
- Alimentación:** Todos los modelos incluyen equipos electrónicos adecuados al tipo de lámpara y potencia a usar.
- Lámparas:** La serie de luminárias PRESSCOM DC admite lámparas halógenas y lámparas LED, adecuadas para uso doméstico o comercial.
- Instalación:** Directamente a carril electrificado.
- Colores:** Negro, cromo mate y titanio.



Presscom DC Carril 1 lámpara

Incluye adaptador, equipo y lámpara HALÓGENA DICROICA

Ref.	Color	Lámpara	Portalámp.	W	€	RAEE lum.	lámp.
033 02 01 50	Negro	12v50w	GU5.3	1x50w	140,33	0,25	
033 52 01 50	Cromo mate	12v50w	GU5.3	1x50w	140,33	0,25	
033 90 01 50	Titanio	12v50w	GU5.3	1x50w	140,33	0,25	

* Se suministra de manera standar con lámpara apertura 36°

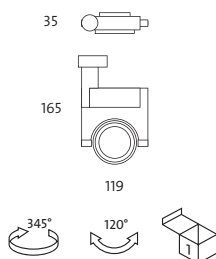

Incluye adaptador y lámpara LED 4W

Ref.	Color	Lámpara	Port.	W	€	RAEE lum.	lámp.
033L 02 01 04	Negro	LED	GU-10	1x4w	178,65	0,25	0,20
033L 52 01 04	Cromo mate	LED	GU-10	1x4w	178,65	0,25	0,20
033L 90 01 04	Titanio	LED	GU-10	1x4w	178,65	0,25	0,20

* Se suministra de manera standar con lámpara 3000° K

Incluye adaptador, driver y lámpara LED 5W

Ref.	Color	Lámpara	Port.	W	€	RAEE lum.	lámp.
033L 02 01 05	Negro	LED	GU5.3	1x5w	183,90	0,25	0,20
033L 52 01 05	Cromo mate	LED	GU5.3	1x5w	183,90	0,25	0,20
033L 90 01 05	Titanio	LED	GU5.3	1x5w	183,90	0,25	0,20

* Se suministra de manera standar con lámpara 3100° K

Incluye adaptador, driver y lámpara LED 7W

Ref.	Color	Lámpara	Port.	W	€	RAEE lum.	lámp.
033L 02 01 07	Negro	LED	GU5.3	1x7w	199,62	0,25	0,20
033L 52 01 07	Cromo mate	LED	GU5.3	1x7w	199,62	0,25	0,20
033L 90 01 07	Titanio	LED	GU5.3	1x7w	199,62	0,25	0,20

* Se suministra de manera standar con lámpara 3100° K

Incluye adaptador, driver y lámpara MR16 LED RGB

Ref.	Color	Lámp.	Port.	W	€	RAEE lum.	lámp.
033L 02 01 03	Negro	LED	GU5.3	1x3w	194,51	0,25	0,20
033L 52 01 03	Cromo mate	LED	GU5.3	1x3w	194,51	0,25	0,20
033L 90 01 03	Titanio	LED	GU5.3	1x3w	194,51	0,25	0,20

Incremento por accesorios

Ref.	Accesorio	€
3080	Controlador para lámpara MR16 LED RGB	6,60

* Controla un número ilimitado de lámparas en un radio de 2 metros y un ángulo de 120°.





Presscom DC 2 Carril lámparas

Incluye adaptador, equipo y lámparas HALÓGENA DICROICA



Ref.	Color	Lámpara	Portalámp.	W	€	RAEE lum. lámp.	
033 02 02 50	Negro	12v50w	GU5.3	2x50w	202,73	0,25	0,25
033 52 02 50	Cromo mate	12v50w	GU5.3	2x50w	202,73	0,25	0,25
033 90 02 50	Titanio	12v50w	GU5.3	2x50w	202,73	0,25	0,25

* Se suministra de manera standar con lámpara apertura 36°

Incluye adaptador y lámparas LED 4W



Ref.	Color	Lámpara	Port.	W	€	RAEE lum. lámp.	
033L 02 02 04	Negro	LED	GU-10	2x4w	288,36	0,25	0,40
033L 52 02 04	Cromo mate	LED	GU-10	2x4w	288,36	0,25	0,40
033L 90 02 04	Titanio	LED	GU-10	2x4w	288,36	0,25	0,40

* Se suministra de manera standar con lámpara 3000° K

Incluye adaptador, driver y lámparas LED 5W



Ref.	Color	Lámpara	Port.	W	€	RAEE lum. lámp.	
033L 02 02 05	Negro	LED	GU5.3	2x5w	287,96	0,25	0,40
033L 52 02 05	Cromo mate	LED	GU5.3	2x5w	287,96	0,25	0,40
033L 90 02 05	Titanio	LED	GU5.3	2x5w	287,96	0,25	0,40

* Se suministra de manera standar con lámpara 3100° K

Incluye adaptador, driver y lámpara LED 7W



Ref.	Color	Lámpara	Port.	W	€	RAEE lum. lámp.	
033L 02 02 07	Negro	LED	GU5.3	2x7w	321,12	0,25	0,40
033L 52 02 07	Cromo mate	LED	GU5.3	2x7w	321,12	0,25	0,40
033L 90 02 07	Titanio	LED	GU5.3	2x7w	321,12	0,25	0,40

* Se suministra de manera standar con lámpara 3100° K

Incluye adaptador, driver y lámparas MR16 LED RGB



Ref.	Color	Lámp.	Port.	W	€	RAEE lum. lámp.	
033L 02 02 03	Negro	LED	GU5.3	2x3w	321,91	0,25	0,40
033L 52 02 03	Cromo mate	LED	GU5.3	2x3w	321,91	0,25	0,40
033L 90 02 03	Titanio	LED	GU5.3	2x3w	321,91	0,25	0,40

Incremento por accesorios

Ref.	Controlador para lámpara MR16 LED RGB	€
3080		6,60

* Controla un número ilimitado de lámparas en un radio de 2 metros y un ángulo de 120°.

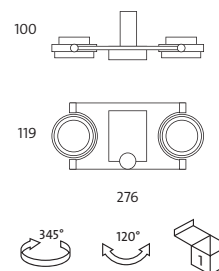

Lipsi DC Carril

Grado de protección IP20

- Material:** Aluminio inyectado y chapa de acero con recubrimiento de pintura al horno.
 Ópticas incorporadas en las lámparas.
- Optica:** Todos los modelos incluyen equipos electrónicos adecuados al tipo de lámpara y potencia a usar.
- Alimentación:** La serie de luminarias LIPSI admite lámparas halógenas y lámparas LED, adecuadas para uso doméstico o comercial.
- Lámparas:** Directamente a carril electrificado.
- Instalación:** Titanio
- Colores:**

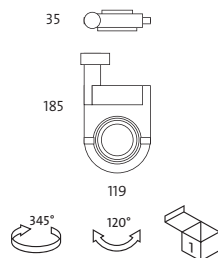

Lipsi DC Carril 1 lámpara

Incluye adaptador, equipo y lámpara HALÓGENA DICROICA



Ref.	Color	Lámpara	Portalámp.	W	€	RAEE lum.	lámp.
039 02 01 50	Negro	12v50w	GU5.3	1x50w	139,75	0,25	0,25
039 52 01 50	Cromo mate	12v50w	GU5.3	1x50w	139,75	0,25	0,25
039 90 01 50	Titanio	12v50w	GU5.3	1x50w	139,75	0,25	0,25

* Se suministra de manera standar con lámpara apertura 36°

Incluye adaptador y lámpara LED 4W



Ref.	Color	Lámpara	Port.	W	€	RAEE lum.	lámp.
039L 02 01 04	Negro	LED	GU-10	1x4w	179,87	0,25	0,20
039L 52 01 04	Cromo mate	LED	GU-10	1x4w	179,87	0,25	0,20
039L 90 01 04	Titanio	LED	GU-10	1x4w	179,87	0,25	0,20

* Se suministra de manera standar con lámpara 3000° K

Incluye adaptador, driver y lámpara LED 5W



Ref.	Color	Lámpara	Port.	W	€	RAEE lum.	lámp.
039L 02 01 05	Negro	LED	GU5.3	1x5w	181,60	0,25	0,20
039L 52 01 05	Cromo mate	LED	GU5.3	1x5w	181,60	0,25	0,20
039L 90 01 05	Titanio	LED	GU5.3	1x5w	181,60	0,25	0,20

* Se suministra de manera standar con lámpara 3100° K

Incluye adaptador, driver y lámpara LED 7W



Ref.	Color	Lámpara	Port.	W	€	RAEE lum.	lámp.
039L 02 01 07	Negro	LED	GU5.3	1x7w	198,54	0,25	0,20
039L 52 01 07	Cromo mate	LED	GU5.3	1x7w	198,54	0,25	0,20
039L 90 01 07	Titanio	LED	GU5.3	1x7w	198,54	0,25	0,20

* Se suministra de manera standar con lámpara 3100° K

Incluye adaptador, driver y lámpara MR16 LED RGB



Ref.	Color	Lámp.	Port.	W	€	RAEE lum.	lámp.
039L 02 01 03	Negro	LED	GU5.3	1x3w	192,16	0,25	0,20
039L 52 01 03	Cromo mate	LED	GU5.3	1x3w	192,16	0,25	0,20
039L 90 01 03	Titanio	LED	GU5.3	1x3w	192,16	0,25	0,20

Incremento por accesorios



Ref.	Controlador para lámpara MR16 LED RGB	€
3080	Controlador para lámpara MR16 LED RGB	6,60

* Controla un número ilimitado de lámparas en un radio de 2 metros y un ángulo de 120°.

Lipsis DC Carril 2 lámparas

Incluye adaptador, equipo y lámpara HALÓGENA DICROICA



Ref.	Color	Lámpara	Portalámp.	W	€	RAEE lum. lámp.	
039 02 02 50	Negro	12v50w	GU5.3	2x50w	206,18	0,25	0,25
039 52 02 50	Cromo mate	12v50w	GU5.3	2x50w	206,18	0,25	0,25
039 90 02 50	Titanio	12v50w	GU5.3	2x50w	206,18	0,25	0,25

* Se suministra de manera standar con lámpara apertura 36°

Incluye adaptador y lámparas LED 4W



Ref.	Color	Lámpara	Port.	W	€	RAEE lum. lámp.	
039L 02 02 04	Negro	LED	GU-10	2x4w	292,01	0,25	0,40
039L 52 02 04	Cromo mate	LED	GU-10	2x4w	292,01	0,25	0,40
039L 90 02 04	Titanio	LED	GU-10	2x4w	292,01	0,25	0,40

* Se suministra de manera standar con lámpara 3000° K

Incluye adaptador, driver y lámparas LED 5W



Ref.	Color	Lámpara	Port.	W	€	RAEE lum. lámp.	
039L 02 02 05	Negro	LED	GU5.3	2x5w	291,34	0,25	0,40
039L 52 02 05	Cromo mate	LED	GU5.3	2x5w	291,34	0,25	0,40
039L 90 02 05	Titanio	LED	GU5.3	2x5w	291,34	0,25	0,40

* Se suministra de manera standar con lámpara 3100° K

Incluye adaptador, driver y lámpara LED 7W



Ref.	Color	Lámpara	Port.	W	€	RAEE lum. lámp.	
039L 02 02 07	Negro	LED	GU5.3	2x7w	325,24	0,25	0,40
039L 52 02 07	Cromo mate	LED	GU5.3	2x7w	325,24	0,25	0,40
039L 90 02 07	Titanio	LED	GU5.3	2x7w	325,24	0,25	0,40

* Se suministra de manera standar con lámpara 3100° K

Incluye adaptador, driver y lámparas MR16 LED RGB



Ref.	Color	Lámp.	Port.	W	€	RAEE lum. lámp.	
039L 02 02 03	Negro	LED	GU5.3	2x3w	258,61	0,25	0,40
039L 52 02 03	Cromo mate	LED	GU5.3	2x3w	258,61	0,25	0,40
039L 90 02 03	Titanio	LED	GU5.3	2x3w	258,61	0,25	0,40

Incremento por accesorios

Ref.	Controlador para lámpara MR16 LED RGB	€
3080		6,60

* Controla un número ilimitado de lámparas en un radio de 2 metros y un ángulo de 120°.

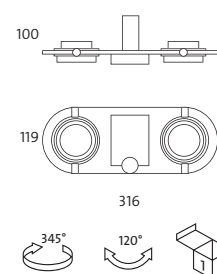

Polaris QR / CDM-R 111 / LED Carril

Grado de protección IP20

- Material:** Aluminio inyectado con recubrimiento de pintura al horno.
Óptica: Ópticas incorporadas en las lámparas.
Alimentación: Todos los modelos incluyen equipos electrónicos adecuados al tipo de lámpara y potencia a usar.
Lámparas: Admite lámparas QR111, LED-111 y CDM-R 111 de halogenuro metálico, adecuadas para espacios públicos y/o comerciales.
Instalación: Directamente a carril electrificado.
Colores: Blanco, negro y titanio.



Polaris QR-111

Incluye adaptador, equipo y lámpara QR-111



Ref.	Color	Lámpara	Portalámp.	W	€	RAEE lum.
714Q 01 35	Blanco	QR-111	G53	1x35w	124,05	0,50
714Q 02 35	Negro	QR-111	G53	1x35w	126,11	0,50
714Q 90 35	Titanio	QR-111	G53	1x35w	126,11	0,50
714Q 01 50	Blanco	QR-111	G53	1x50w	124,05	0,50
714Q 02 50	Negro	QR-111	G53	1x50w	126,11	0,50
714Q 90 50	Titanio	QR-111	G53	1x50w	126,11	0,50
714Q 01 60	Blanco	QR-111	G53	1x60w	133,69	0,50
714Q 02 60	Negro	QR-111	G53	1x60w	135,75	0,50
714Q 90 60	Titanio	QR-111	G53	1x60w	135,75	0,50
714Q 01 75	Blanco	QR-111	G53	1x75w	130,64	0,50
714Q 02 75	Negro	QR-111	G53	1x75w	132,70	0,50
714Q 90 75	Titanio	QR-111	G53	1x75w	132,70	0,50
714Q 01 100	Blanco	QR-111	G53	1x100w	130,64	0,50
714Q 02 100	Negro	QR-111	G53	1x100w	132,70	0,50
714Q 90 100	Titanio	QR-111	G53	1x100w	132,70	0,50

* Se suministra de manera standar con lámpara ángulo máximo de apertura.

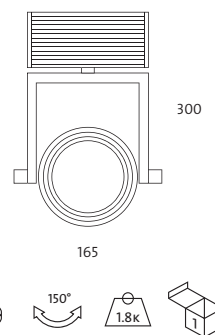

OPCIONES	Ref. 04	Ref. 08	Ref. 24	Ref. 45
Ángulo apertura	4°	8°	24°	45°
QR-111 35w	•		•	
QR-111 50w	•	•	•	•
QR-111 60w		•	•	•
QR-111 75w		•	•	•
QR-111 100w		•	•	•

Polaris LED-111

Incluye adaptador, driver y lámparas LED-111



Ref.	Color	Lámpara	Port.	W	€	RAEE lum. lámp.
714B 01 12	Blanco	LED-111	G53	1x12w	221,96	0,50 0,20
714B 02 12	Negro	LED-111	G53	1x12w	224,02	0,50 0,20
714B 90 12	Titanio	LED-111	G53	1x12w	224,02	0,50 0,20

* Se suministra de manera standar con lámpara 3100° K

OPCIONES LED-111	Ref. 83	Ref. 84
IRC / Temperatura de color	3100K°	4000°K
LED-111 12w	•	•

Polaris CDM-R 111

Incluye adaptador, equipo y lámpara CDM-R 111



Ref.	Color	Lámpara	Portalámp.	W	€	RAEE lum. lámp.
714 01 35	Blanco	CDM-R 111	GX8.5	1x35w	321,33	0,50 0,30
714 02 35	Negro	CDM-R 111	GX8.5	1x35w	323,39	0,50 0,30
714 90 35	Titanio	CDM-R 111	GX8.5	1x35w	323,39	0,50 0,30
714 01 70	Blanco	CDM-R 111	GX8.5	1x70w	321,33	0,50 0,30
714 02 70	Negro	CDM-R 111	GX8.5	1x70w	323,39	0,50 0,30
714 90 70	Titanio	CDM-R 111	GX8.5	1x70w	323,39	0,50 0,30

* Se suministra de manera standar con lámpara apertura 40°

OPCIONES	Ref. 10	Ref. 24	Ref. 40
Ángulo apertura	10°	24°	40°
CDM-R 111 35w	•	•	•
CDM-R 111 70w	•	•	•

Ejemplo para componer referencia con opciones

Polaris CDM-R 111 100w

Ref. 714Q 01 10 24

Blanco ang. apert. 24°

Sión Carril

Grado de protección IP20

- Material:** Aluminio inyectado con recubrimiento de pintura al horno.
- Optica:** Reflector de alto rendimiento lumínico que proporciona una luz homogénea.
- Alimentación:** Todos los modelos incluyen equipos electrónicos adecuados al tipo de lámpara y potencia a usar.
- Lámparas:** Lámpara de bajo consumo Dulux F-36w
- Instalación:** Directamente a carril electrificado.
- Colores:** Blanco, negro y titanio.

Incluye adaptador, balasto magnético y lámpara DULUX-F36



Ref.	Color	Lámpara	Portalámp.	W	€	RAEE lum. lámp.	
012C 01	Blanco	DULUX-F	2G10	1x36w	156,32	0,25	0,20
012C 02	Negro	DULUX-F	2G10	1x36w	158,42	0,25	0,20
012C 90	Titanio	DULUX-F	2G10	1x36w	158,42	0,25	0,20

* Se suministra de manera standar con lámpara 4000° K

OPCIONES	Ref. 82	Ref. 83	Ref. 84
Temperatura de color	2700°K	3000°K	4000°K
Dulux 36w	•	•	•

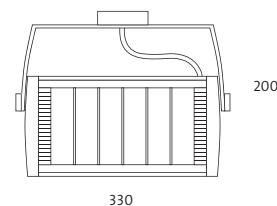

Ejemplo para componer referencia con opciones

Sión Negro
Ref. **012C 02 82**
2700°K

Foco superficie lineal carril

Grado de protección IP43

- Material:** Chapa de acero con recubrimiento de pintura al horno y baño electrolítico.
- Optica:** Reflector de aluminio.
- Alimentación:** Directamente a 220v.
- Lámparas:** Lámpara lineal halógena 118mm de hasta 200w.
- Instalación:** Directamente a techo mediante tornillería (no suministrada).
- Colores:** Blanco, negro, dorado y cromo.

Incluye adaptador y cristal protector

R7s

Ref.	Color	Lámpara	Portalámp.	W	€	RAEE lum.	
506 01	Blanco	-	R7s	-	79,79	0,25	
506 02	Negro	-	R7s	-	89,27	0,25	
506 03	Dorado	-	R7s	-	89,27	0,25	
506 05	Cromo	-	R7s	-	89,27	0,25	

Incluye adaptador, cristal protector y lámpara HALÓGENA LINEAL



Ref.	Color	Lámpara	Portalámp.	W	€	RAEE lum.	
506 01 20	Blanco	Halóg. línea	R7s	Max.200w	81,22	0,25	
506 02 20	Negro	Halóg. línea	R7s	Max.200w	90,51	0,25	
506 03 20	Dorado	Halóg. línea	R7s	Max.200w	90,51	0,25	
506 05 20	Cromo	Halóg. línea	R7s	Max.200w	90,51	0,25	

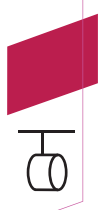
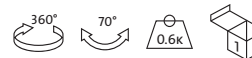
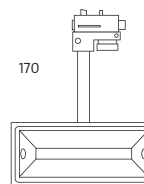

Lartub carril

Grado de protección IP20

- Material:** Aluminio con recubrimiento de pintura al horno.
Optica: Opticas incorporadas en las lámparas.
Alimentación: Todos los modelos incluyen equipos electrónicos adecuados al tipo de lámpara y potencia a usar.
Lámparas: La serie de luminarias LARTUB admite lámparas halógenas dicroicas, QR-111 y lámparas LED, adecuadas para uso doméstico o comercial. Las lámparas CDM-R 111 de halogenuro metálico solo son recomendables para espacios públicos y/o comerciales.
Instalación: Directamente carril electrificado.
Colores: Blanco, negro, cromo mate y Titanio

Lartub Carril halógeno dicroico

Incluye adaptador, equipo y lámpara HALÓGENA DICROICA

Ref.	Color	Lámpara	Portalámp.	W	€	RAEE lum. lámp.
1077 01 50	Blanco	12v50w	GU5.3	50w	87,44	0,25
1077 02 50	Negro	12v50w	GU5.3	50w	90,07	0,25
1077 52 50	Cromo mate	12v50w	GU5.3	50w	90,07	0,25
1077 90 50	Titanio	12v50w	GU5.3	50w	90,07	0,25

* Se suministra de manera standar con lámpara apertura 36°

Lartub Carril reflectora directa

Incluye lámpara BAJO CONSUMO 11w GU-10

Ref.	Color	Lámpara	Portalámp.	W	€	RAEE lum. lámp.
1077K 01	Blanco	220v11w	GU-10	1x11w	87,96	0,25
1077K 02	Negro	220v11w	GU-10	1x11w	90,60	0,25
1077K 52	Cromo mate	220v11w	GU-10	1x11w	90,60	0,25
1077K 90	Titanio	220v11w	GU-10	1x11w	90,60	0,25

* Se suministra de manera standar con lámpara 4000° K

Lartub Carril LED 4w

Incluye adaptador y lámpara LED 4w

Ref.	Color	Lámpara	Port.	W	€	RAEE lum. lámp.
1076 01 04	Blanco	LED	GU-10	4w	127,10	0,25 0,20
1076 02 04	Negro	LED	GU-10	4w	131,80	0,25 0,20
1076 52 04	Cromo mate	LED	GU-10	4w	131,80	0,25 0,20
1076 90 04	Titanio	LED	GU-10	4w	131,80	0,25 0,20

* Se suministra de manera standar con lámpara 3100° K

Lartub Carril LED 7w

Incluye adaptador y lámpara LED 7w

Ref.	Color	Lámpara	Port.	W	€	RAEE lum. lámp.
1076 01 07	Blanco	LED	GU-10	7w	142,80	0,25 0,20
1076 02 07	Negro	LED	GU-10	7w	149,50	0,25 0,20
1076 52 07	Cromo mate	LED	GU-10	7w	149,50	0,25 0,20
1076 90 07	Titanio	LED	GU-10	7w	149,50	0,25 0,20

* Se suministra de manera standar con lámpara 3100° K regulable

Lartub LED 3w RGB carril

Incluye adaptador, driver y lámpara MR16 LED RGB

Ref.	Color	Lámpara	Port.	W	€	RAEE lum. lámp.
1076 01 03	Blanco	LED	GU5.3	3w	138,84	0,25 0,20
1076 02 03	Negro	LED	GU5.3	3w	143,00	0,25 0,20
1076 52 03	Cromo mate	LED	GU5.3	3w	143,00	0,25 0,20
1076 90 03	Titanio	LED	GU5.3	3w	143,00	0,25 0,20

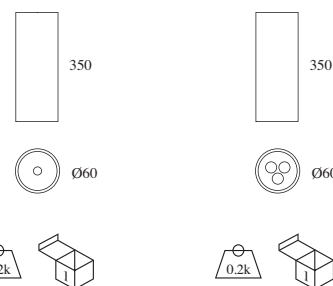

Lartub Carril LED 7,2w

Incluye adaptador, driver y lámpara LED 7,2w

Ref.	Color	Lámpara	Port.	W	€	RAEE lum. lámp.
1076 01 09	Blanco	LED	-	7,2w	213,02	0,25 0,20
1076 02 09	Negro	LED	-	7,2w	219,41	0,25 0,20
1076 52 09	Cromo mate	LED	-	7,2w	219,41	0,25 0,20
1076 90 09	Titanio	LED	-	7,2w	219,41	0,25 0,20

* Se suministra de manera standar con lámpara 6000° K

OPCIONES LED	Ref. 83	Ref. 85	Ref. 86
IRC / Temperatura de color	3300°K	5400°K	6500°K
Osram Dragon - X	•	•	•

Incremento por accesorios	€
Ref. 3080 Controlador para lámpara MR16 LED RGB	6,60

* Controla un número ilimitado de lámparas en un radio de 2 metros y un ángulo de 120°.





Lartub QR-111

Incluye adaptador, equipo y lámpara QR-111

Ref.	Color	Lámpara	Portalámp.	W	€	RAEE lum.
1078 01 35	Blanco	QR-111	G53	35w	162,53	0,25
1078 02 35	Negro	QR-111	G53	35w	167,41	0,25
1078 52 35	Cromo mate	QR-111	G53	35w	167,41	0,25
1078 90 35	Titanio	QR-111	G53	35w	167,41	0,25
1078 01 50	Blanco	QR-111	G53	50w	162,53	0,25
1078 02 50	Negro	QR-111	G53	50w	167,41	0,25
1078 52 50	Cromo mate	QR-111	G53	50w	167,41	0,25
1078 90 50	Titanio	QR-111	G53	50w	167,41	0,25
1078 01 60	Blanco	QR-111	G53	60w	169,12	0,25
1078 02 60	Negro	QR-111	G53	60w	174,19	0,25
1078 52 60	Cromo mate	QR-111	G53	60w	174,19	0,25
1078 90 60	Titanio	QR-111	G53	60w	174,19	0,25
1078 01 75	Blanco	QR-111	G53	75w	163,99	0,25
1078 02 75	Negro	QR-111	G53	75w	168,91	0,25
1078 52 75	Cromo mate	QR-111	G53	75w	168,91	0,25
1078 90 75	Titanio	QR-111	G53	75w	168,91	0,25
1078 01 10	Blanco	QR-111	G53	100w	163,99	0,25
1078 02 10	Negro	QR-111	G53	100w	168,91	0,25
1078 52 10	Cromo mate	QR-111	G53	100w	168,91	0,25
1078 90 10	Titanio	QR-111	G53	100w	168,91	0,25

* Se suministra de manera standar con lámpara ángulo máximo de apertura.

OPCIONES

	Ref. 04	Ref. 08	Ref. 24	Ref. 45
Angulo apertura	4°	8°	24°	45°
QR-111 35w	•		•	
QR-111 50w	•		•	•
QR-111 60w		•	•	•
QR-111 75w		•	•	•
QR-111 100w		•	•	•

Lartub Carril CDM-R 111

Incluye adaptador, equipo y lámpara CDM-R 111

Ref.	Color	Lámpara	Portalámp.	W	€	RAEE lum.	RAEE lámp.
1079 01 35	Blanco	CDM-R 111	GX8.5	35w	293,23	0,25	0,30
1079 02 35	Negro	CDM-R 111	GX8.5	35w	302,02	0,25	0,30
1079 52 35	Cromo mate	CDM-R 111	GX8.5	35w	302,02	0,25	0,30
1079 90 35	Titanio	CDM-R 111	GX8.5	35w	302,02	0,25	0,30
1079 01 70	Blanco	CDM-R 111	GX8.5	70w	293,25	0,25	0,30
1079 02 70	Negro	CDM-R 111	GX8.5	70w	302,04	0,25	0,30
1079 52 70	Cromo mate	CDM-R 111	GX8.5	70w	302,04	0,25	0,30
1079 90 70	Titanio	CDM-R 111	GX8.5	70w	302,04	0,25	0,30

* Se suministra de manera standar con lámpara apertura 40°

OPCIONES

	Ref. 10	Ref. 24	Ref. 40
Angulo apertura	10°	24°	40°
CDM-R 111 35w	•	•	•
CDM-R 111 70w	•	•	•

Lartub Carril LED-111

Incluye adaptador, driver y lámpara LED-111

Ref.	Color	Lámpara	Port.	W	€	RAEE lum.	RAEE lámp.
1078L 01 35	Blanco	LED-111	GU5.3	12w	264,09	0,25	0,20
1078L 02 35	Negro	LED-111	GU5.3	12w	272,01	0,25	0,20
1078L 52 35	Cromo mate	LED-111	GU5.3	12w	272,01	0,25	0,20
1078L 90 35	Titanio	LED-111	GU5.3	12w	272,01	0,25	0,20

* Se suministra de manera standar con lámpara 3100° K

OPCIONES LED-111

	Ref. 83	Ref. 84
IRC / Temperatura de color	3100K°	4000°K
LED-111 12w	•	•

Ejemplo para componer referencia con opciones

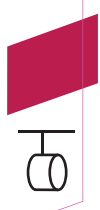
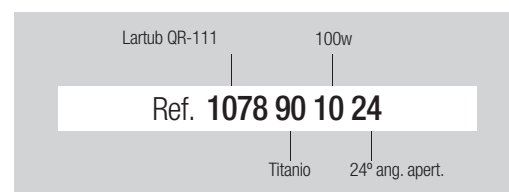

Bicolor para carril

Grado de protección IP20

- Material:** Cristal tintado y acero cromado.
- Optica:** Opticas incorporadas en las lámparas.
- Alimentación:** Directamente a 220v.
- Lámparas:** Admite lámpara halógena directa 220v., adecuada para uso doméstico o comercial.
- Instalación:** Directamente a carril electrificado.
- Colores:** Mate, rosa, azul cobalto, verde.

Incluye adaptador y lámpara HALOGENA DIRECTA 220v.



Ref.	Color cristal	Lámpara	Portalámp.	W	€	RAEE lum.
350 06 50	Mate	Halog. directa	GU5.3	50w	51,58	0,25
350 07 50	Rosa	Halog. directa	GU5.3	50w	51,58	0,25
350 08 50	Azul cobalto	Halog. directa	GU5.3	50w	50,08	0,25
350 09 50	Verde	Halog. directa	GU5.3	50w	50,08	0,25

* Se suministra de manera standar con lámpara apertura 36°



Foco R-63 carril

Grado de protección IP20

- Material:** Chapa de acero con recubrimiento de pintura al horno y baño electrolítico.
- Alimentación:** Directamente a red 220v.
- Lámparas:** Admite lámparas para E-27 y R-63
- Instalación:** Directamente a carril electrificado.
- Colores:** Blanco, negro, dorado, grafito y cromado

Incluye adaptador,

Ref.	Color	Lámpara	Portalámp.	W	€	RAEE lum.
351 01	Blanco	-	E-27	-	39,51	0,25
351 02	Negro	-	E-27	-	41,14	0,25
351 03	Dorado	-	E-27	-	41,14	0,25
351 04	Grafito	-	E-27	-	41,14	0,25
351 05	Cromado	-	E-27	-	41,14	0,25

Incluye adaptador y lámpara R-63



Ref.	Color	Lámpara	Portalámp.	W	€	RAEE lum.
351 01 60	Blanco	R-63	E-27	60w	42,60	0,25
351 02 60	Negro	R-63	E-27	60w	44,23	0,25
351 03 60	Dorado	R-63	E-27	60w	44,23	0,25
351 04 60	Grafito	R-63	E-27	60w	44,23	0,25
351 05 60	Cromado	R-63	E-27	60w	44,23	0,25

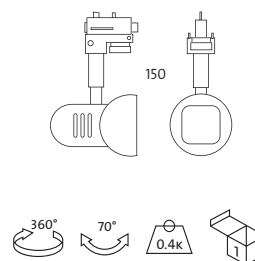

Incluye adaptador y lámpara LED R-63



Ref.	Color	Lámpara	Portalámp.	W	€	RAEE lum. lámp.
351 01 06	Blanco	LED	E-27	6w	96,67	0,25 0,20
351 02 06	Negro	LED	E-27	6w	98,31	0,25 0,20
351 03 06	Dorado	LED	E-27	6w	98,31	0,25 0,20
351 04 06	Grafito	LED	E-27	6w	98,31	0,25 0,20
351 05 06	Cromado	LED	E-27	6w	98,31	0,25 0,20

Bicolor para carril / Foco R-63 carril / Acces. carril

Accesorios para carril



Carril de aluminio

Carril de aluminio, trifasico, sistema nokia.

Ref.	Color	Longitud	€
110 01	Blanco	1 metro	40,85
110 02	Negro	1 metro	40,85
110 52	Cromo Mate	1 metro	47,92
111 01	Blanco	2 metros	83,79
111 02	Negro	2 metros	83,79
111 52	Cromo Mate	2 metros	96,37



adaptador,

Ref.	Color	€
112 01	Blanco	13,97
112 02	Negro	15,36
112 52	Cromo Mate	15,36



Alimentación

Ref.	Color	Extremo	€
113 01	Blanco	Izquierdo	15,26
113 02	Negro	Izquierdo	16,78
113 52	Cromo Mate	Izquierdo	16,78
114 01	Blanco	Derecho	15,26
114 02	Negro	Derecho	16,78
114 52	Cromo Mate	Derecho	16,78



Adaptador, mecánico

Ref.	Color	€
115 01	Blanco	7,82
115 02	Negro	8,61
115 52	Cromo Mate	8,61



Unión intermedia

Ref.	Color	€
116 01	Blanco	12,71
116 02	Negro	13,97
116 52	Cromo Mate	13,97



Codo flexible

Ref.	Color	€
117 01	Blanco	40,06
117 02	Negro	40,06



Tapa final

Ref.	Color	€
119 01	Blanco	1,26
119 02	Negro	1,39
119 52	Cromo Mate	1,39

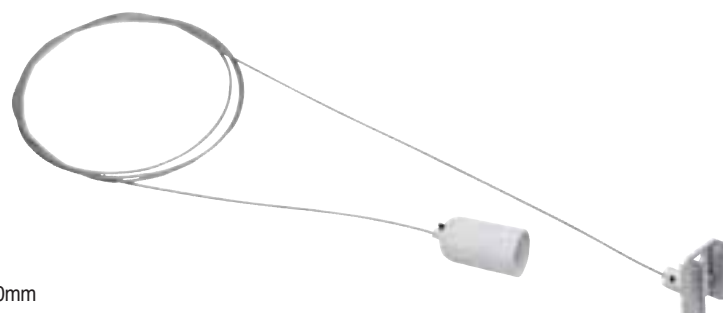

Suspensión 1200mm

Ref.	Color	€
120 01	Blanco	9,57
120 02	Negro	9,57

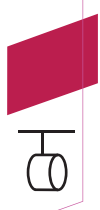





Polivan

Polivan estructura básica	266
Polivan Eurocom	267
Polivan Lecom CDM-R 111	268
Polivan Lecom HQI	269
Polivan Zalin	270
Polivan Ducto	271
Polivan Efici	272
Polivan Ducto HQI	273
Polivan Ledion	273
Polivan Rectangular orientable HQI	273



Tubyllum

274



Ovaluz

278



Lineluz

280

Otros sistemas espaciales



Estructura básica

Polivan barras base 1 metro (2 unidades)

Ref.	Color	Longitud	€
1017 01	Blanco	1 metro	140,69
1017 02	Negro	1 metro	142,96
1017 90	Titanio	1 metro	142,96

Polivan barras base 2 metros (2 unidades)

Ref.	Color	Longitud	€
1018 01	Blanco	2 metros	280,98
1018 02	Negro	2 metros	285,31
1018 90	Titanio	2 metros	285,31

Tapa final base (unidad)

Ref.	Color	€
1020 01	Blanco	13,18
1020 02	Negro	13,49
1020 90	Titanio	13,49

Suspensión cable

Ref.	Color	Longitud	€
1023 01	Blanco	1 metro	7,04
1023 02	Negro	1 metro	7,04

(*) Cada tramo de estructura necesita suspensión independiente

Alimentación cable corriente (unidad)

Ref.	Color	Longitud	€
1024 01	Blanco	2 metros	21,54
1024 02	Negro	2 metros	21,54

Polivan

Grado de protección IP20

Material: Estructura en aluminio extrusionado, módulos en chapa de acero con recubrimiento de pintura al horno.

Optica: Ópticas incorporadas en la mayoría de las lámparas. Para lámparas PL-C, PL-T y HQI se incorporan reflectores en aluminio brillante.

Alimentación: Todos los modelos incluyen equipos electrónicos o balastos adecuados al tipo de lámpara y potencia a usar.

Lámparas: Dada la versatilidad del modelo Polivan, permite el uso de numerosas fuentes luminicas, especialmente indicadas para zonas de trabajo y/o zonas de uso público.

- Lámparas LED.
- Lámparas QR-111.
- Lámparas bajo consumo PL-C / PL-T.
- Lámparas CDM-R 111 / CDM-TC.
- Lámparas HQI.

Instalación: Directamente a techo mediante suspensión con una altura de 1 metro (tornillería no suministrada).

Colores: Blanco, negro y titanio

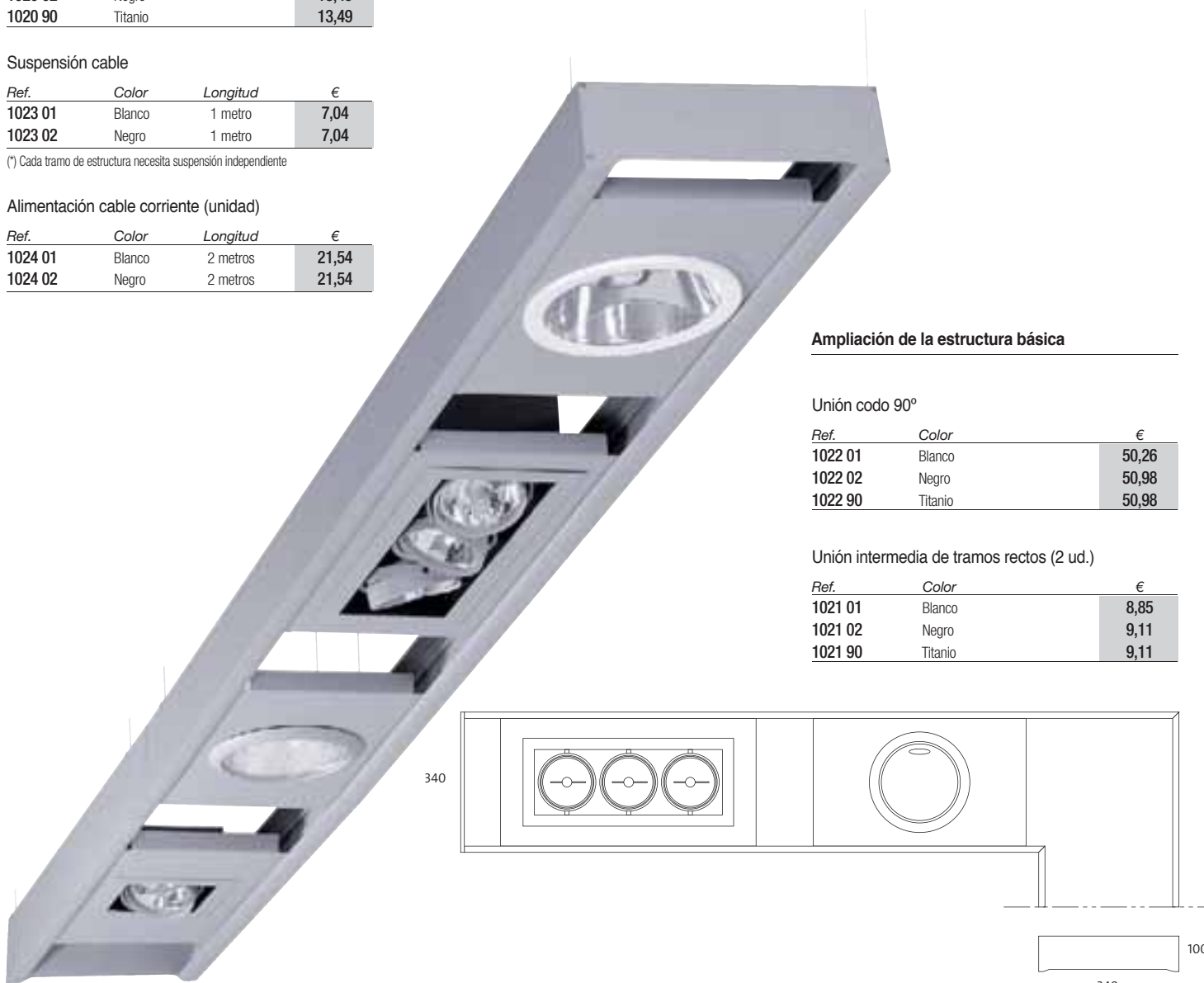

Ampliación de la estructura básica

Unión codo 90°

Ref.	Color	€
1022 01	Blanco	50,26
1022 02	Negro	50,98
1022 90	Titanio	50,98

Unión intermedia de tramos rectos (2 ud.)

Ref.	Color	€
1021 01	Blanco	8,85
1021 02	Negro	9,11
1021 90	Titanio	9,11

Polivan

Polivan Módulos

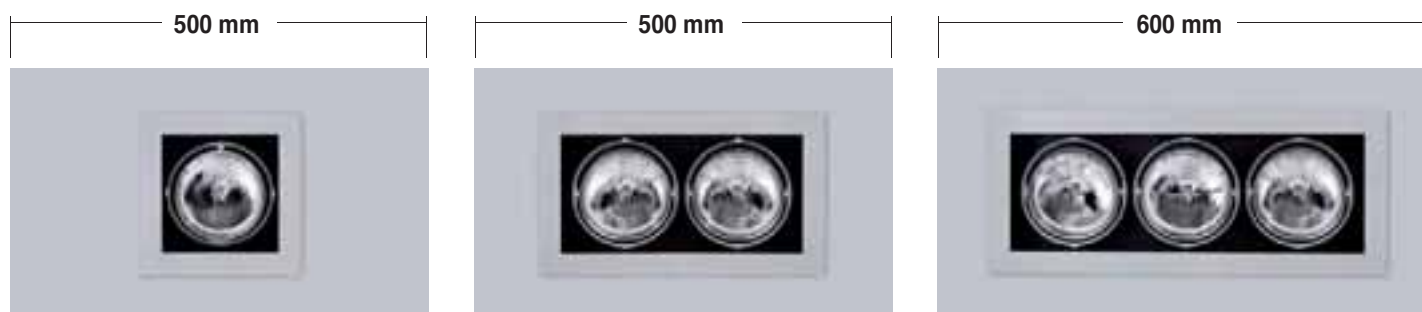

Polivan Eurocom

- Material:** Chapa de acero e inyección de aluminio con recubrimiento de pintura al horno.
- Optica:** Ópticas incorporadas en las lámparas, cada una de las lámparas se puede orientar independientemente con sistema tipo Cardan.
- Alimentación:** Todos los modelos incluyen equipos electrónicos adecuados al tipo de lámpara y potencia a usar.
- Lámparas:** La serie de luminarias Polivan Eurocom admite lámparas halógenas QR-111 y lámparas LED, adecuadas para uso doméstico o comercial.
- Instalación:** Rápida instalación sobre la estructura Polivan. Módulos intercambiables según necesidades.
- Colores:** Titanio con aros interiores en titanio o negro mate y totalmente blanco.

Polivan Eurocom 2 lámparas

Incluye equipo electrónico y lámparas QR-111

Ref.	Color	Lámpara	Portalámp.	W	€	RAEE lum.
1034 02 35	Aro int. negro	QR-111	G53	2x35w	182,10	0,50
1034 90 35	Aro int. titanio	QR-111	G53	2x35w	182,10	0,50
1034 02 50	Aro int. negro	QR-111	G53	2x50w	182,10	0,50
1034 90 50	Aro int. titanio	QR-111	G53	2x50w	182,10	0,50
1034 02 60	Aro int. negro	QR-111	G53	2x60w	192,40	0,50
1034 90 60	Aro int. titanio	QR-111	G53	2x60w	192,40	0,50
1034 02 75	Aro int. negro	QR-111	G53	2x75w	182,10	0,50
1034 90 75	Aro int. titanio	QR-111	G53	2x75w	182,10	0,50
1034 02 10	Aro int. negro	QR-111	G53	2x100w	182,10	0,50
1034 90 10	Aro int. titanio	QR-111	G53	2x100w	182,10	0,50

* Se suministra de manera standar con lámpara ángulo máximo de apertura.

Incluye driver y lámparas LED-111

Ref.	Color	Lámpara	Port.	W	€	RAEE lum. lámp.
1034L 02 12	Aro int. negro	LED-111	G53	2x12w	374,09	0,25 0,40
1034L 90 12	Aro int. titanio	LED-111	G53	2x12w	374,09	0,25 0,40

* Se suministra de manera standar con lámpara 3100° K

Polivan Eurocom 1 lámpara

Incluye equipo electrónico y lámpara QR-111

Ref.	Color	Lámpara	Portalámp.	W	€	RAEE lum.
1033 02 35	Aro int. negro	QR-111	G53	35w	107,94	0,25
1033 90 35	Aro int. titanio	QR-111	G53	35w	107,94	0,25
1033 02 50	Aro int. negro	QR-111	G53	50w	107,94	0,25
1033 90 50	Aro int. titanio	QR-111	G53	50w	107,94	0,25
1033 02 60	Aro int. negro	QR-111	G53	60w	116,49	0,25
1033 90 60	Aro int. titanio	QR-111	G53	60w	116,49	0,25
1033 02 75	Aro int. negro	QR-111	G53	75w	107,94	0,25
1033 90 75	Aro int. titanio	QR-111	G53	75w	107,94	0,25
1033 02 10	Aro int. negro	QR-111	G53	100w	107,94	0,25
1033 90 10	Aro int. titanio	QR-111	G53	100w	107,94	0,25

* Se suministra de manera standar con lámpara ángulo máximo de apertura.

Incluye driver y lámpara LED-111

Ref.	Color	Lámpara	Port.	W	€	RAEE lum. lámp.
1033L 02 12	Aro int. negro	LED-111	G53	12w	203,94	0,25 0,20
1033L 90 12	Aro int. titanio	LED-111	G53	12w	203,94	0,25 0,20

* Se suministra de manera standar con lámpara 3100° K

Polivan Eurocom 3 lámparas

Incluye equipo electrónico y lámpara QR-111

Ref.	Color	Lámpara	Portalámp.	W	€	RAEE lum.
1035 02 35	Aro int. negro	QR-111	G53	3x35w	260,38	0,50
1035 90 35	Aro int. titanio	QR-111	G53	3x35w	260,38	0,50
1035 02 50	Aro int. negro	QR-111	G53	3x50w	260,38	0,50
1035 90 50	Aro int. titanio	QR-111	G53	3x50w	260,38	0,50
1035 02 60	Aro int. negro	QR-111	G53	3x60w	267,80	0,50
1035 90 60	Aro int. titanio	QR-111	G53	3x60w	267,80	0,50
1035 02 75	Aro int. negro	QR-111	G53	3x75w	260,38	0,50
1035 90 75	Aro int. titanio	QR-111	G53	3x75w	260,38	0,50
1035 02 10	Aro int. negro	QR-111	G53	3x100w	260,38	0,50
1035 90 10	Aro int. titanio	QR-111	G53	3x100w	260,38	0,50

* Se suministra de manera standar con lámpara ángulo máximo de apertura.

Incluye driver y lámparas LED-111

Ref.	Color	Lámpara	Port.	W	€	RAEE lum. lámp.
1035L 02 12	Aro int. negro	LED-111	G53	3x12w	548,37	0,25 0,60
1035L 90 12	Aro int. titanio	LED-111	G53	3x12w	548,37	0,25 0,60

* Se suministra de manera standar con lámpara 3100° K

OPCIONES	Ref. 04	Ref. 08	Ref. 24	Ref. 45
Angulo apertura	4°	8°	24°	45°
QR-111 35w	•	•	•	
QR-111 50w	•	•	•	
QR-111 60w		•	•	
QR-111 75w		•	•	•
QR-111 100w		•	•	•

Ejemplo para componer referencia con opciones



Polivan Módulos

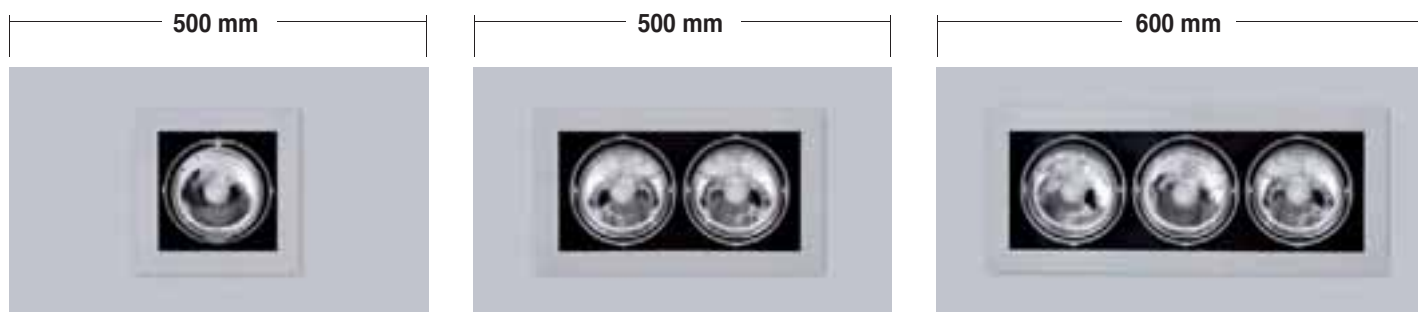

Polivan Lecom CDM-R 111

- Material:** Chapa de acero e inyección de aluminio con recubrimiento de pintura al horno.
- Optica:** Ópticas incorporadas en las lámparas, cada una de las lámparas con sistema tipo Cardan se puede orientar independientemente.
- Alimentación:** Todos los modelos incluyen equipos electrónicos adecuados al tipo de lámpara y potencia a usar.
- Lámparas:** La serie de luminarias Polivan Lecom CDM-R 111 admite lámparas CDM-R 111, adecuadas únicamente para uso comercial, espacios expositivos e instalaciones de uso colectivo.
- Instalación:** Rápida instalación sobre la estructura Polivan. Módulos intercambiables según necesidades.
- Colores:** Titanio con aros interiores en titanio o negro mate y totalmente blanco.

Polivan Lecom CDM-R 111 2 lámparas

Incluye equipo electrónico y lámparas CDM-R 111

Ref.	Color	Lámp. Portalámp. W	€	RAEE	
				lum.	lamp.
 1040 02 35	Aro int. negro	CDM-R 111 GX8.5 2x35w	709,25	0,50	0,60
1040 90 35	Aro int. titanio	CDM-R 111 GX8.5 2x35w	709,25	0,50	0,60
1040 02 70	Aro int. negro	CDM-R 111 GX8.5 2x70w	732,63	0,50	0,60
1040 90 70	Aro int. titanio	CDM-R 111 GX8.5 2x70w	732,63	0,50	0,60

* Se suministra de manera standar con lámpara apertura 40°
 * Se suministra de manera standar con lámpara 3100° K

Polivan Lecom CDM-R 111 1 lámpara

Incluye equipo electrónico y lámpara CDM-R 111

Ref.	Color	Lámp. Portalámp. W	€	RAEE	
				lum.	lamp.
 1039 02 35	Aro int. negro	CDM-R 111 GX8.5 35w	471,53	0,25	0,30
1039 90 35	Aro int. titanio	CDM-R 111 GX8.5 35w	471,53	0,25	0,30
1039 02 70	Aro int. negro	CDM-R 111 GX8.5 70w	540,33	0,25	0,30
1039 90 70	Aro int. titanio	CDM-R 111 GX8.5 70w	540,33	0,25	0,30

* Se suministra de manera standar con lámpara apertura 40°
 * Se suministra de manera standar con lámpara 3100° K

Polivan Lecom CDM-R 111 3 lámparas

Incluye equipo electrónico y lámparas CDM-R 111

Ref.	Color	Lámp. Portalámp. W	€	RAEE	
				lum.	lamp.
 1041 02 35	Aro int. negro	CDM-R 111 GX8.5 3x35w	924,21	0,50	0,90
1041 90 35	Aro int. titanio	CDM-R 111 GX8.5 3x35w	924,21	0,50	0,90
1041 02 70	Aro int. negro	CDM-R 111 GX8.5 3x70w	975,51	0,50	0,90
1041 90 70	Aro int. titanio	CDM-R 111 GX8.5 3x70w	975,51	0,50	0,90

* Se suministra de manera standar con lámpara apertura 40°
 * Se suministra de manera standar con lámpara 3100° K

OPCIONES	Ref. 10	Ref. 24	Ref. 40
Angulo apertura	10°	24°	40°
CDM-R 111 35w	•	•	•
CDM-R 111 70w	•	•	•

Ejemplo para componer referencia con opciones

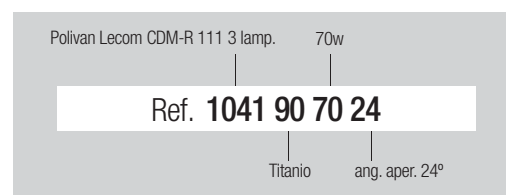

Polivan Módulos



Polivan Lecom HQI

- Material:** Chapa de acero e inyección de aluminio con recubrimiento de pintura al horno.
- Optica:** Reflector de aluminio brillante, incorpora cristal protector, cada una de las lámparas con sistema tipo Cardan se puede orientar independientemente.
- Alimentación:** Todos los modelos incluyen equipos electrónicos adecuados al tipo de lámpara y potencia a usar.
- Lámparas:** La serie de luminarias Polivan Lecom HQI admite lámparas HQI G12, adecuadas únicamente para uso comercial, espacios expositivos e instalaciones de uso colectivo.
- Opciones:** Existe la posibilidad de combinar en una misma luminaria, distintas fuentes de luz (por ejemplo: 2 HQI + 2 QR-111). Consultar.
- Instalación:** Rápida instalación sobre la estructura Polivan. Módulos intercambiables según necesidades.
- Colores:** Titanio con aros interiores en titanio o negro mate y totalmente blanco.

Polivan Lecom HQI 1 lámpara

Incluye equipo electrónico, cristal protector y lámpara HQI

Ref.	Color	Lámp.	Portalámp.	W	€	RAEE lum. / lámp.	
1036 02 35	Aro int. negro	HQI	G-12	35w	234,63	0,25	0,30
1036 90 35	Aro int. titanio	HQI	G-12	35w	234,63	0,25	0,30
1036 02 70	Aro int. negro	HQI	G-12	70w	234,63	0,25	0,30
1036 90 70	Aro int. titanio	HQI	G-12	70w	234,63	0,25	0,30
1036 02 15	Aro int. negro	HQI	G-12	150w	242,64	0,25	0,30
1036 90 15	Aro int. titanio	HQI	G-12	150w	242,64	0,25	0,30

* Se suministra de manera standar con lámpara 4200° K

Polivan Lecom HQI 2 lámparas

Incluye equipo electrónico, cristal protector y lámparas HQI

Ref.	Color	Lámp.	Portalámp.	W	€	RAEE lum. / lámp.	
1037 02 35	Aro int. negro	HQI	G-12	2x35w	454,74	0,50	0,60
1037 90 35	Aro int. titanio	HQI	G-12	2x35w	454,74	0,50	0,60
1037 02 70	Aro int. negro	HQI	G-12	2x70w	454,74	0,50	0,60
1037 90 70	Aro int. titanio	HQI	G-12	2x70w	454,74	0,50	0,60
1037 02 15	Aro int. negro	HQI	G-12	2x150w	470,79	0,50	0,60
1037 90 15	Aro int. titanio	HQI	G-12	2x150w	470,79	0,50	0,60

* Se suministra de manera standar con lámpara 4200° K

Polivan Lecom HQI 3 lámparas

Incluye equipo electrónico, cristal protector y lámparas HQI

Ref.	Color	Lámp.	Portalámp.	W	€	RAEE lum. / lámp.	
1038 02 35	Aro int. negro	HQI	G-12	3x35w	661,46	0,50	0,90
1038 90 35	Aro int. titanio	HQI	G-12	3x35w	661,46	0,50	0,90
1038 02 70	Aro int. negro	HQI	G-12	3x70w	661,46	0,50	0,90
1038 90 70	Aro int. titanio	HQI	G-12	3x70w	661,46	0,50	0,90
1038 02 15	Aro int. negro	HQI	G-12	3x150w	685,54	0,50	0,90
1038 90 15	Aro int. titanio	HQI	G-12	3x150w	685,54	0,50	0,90

* Se suministra de manera standar con lámpara 4200° K

OPCIONES	Ref. 83	Ref. 84
Temperatura de color	3000°K	4200°K
HQI 35w	•	•
HQI 70w	•	•
HQI 150w	•	•

Ejemplo para componer referencia con opciones

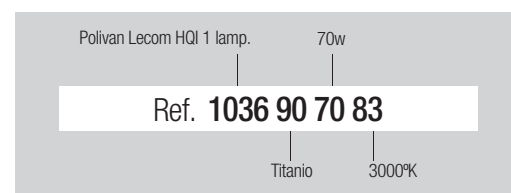

Polivan Módulos

Polivan Zalín

Bajo consumo / LED

- Material:** Chapa de acero con recubrimiento de pintura al horno.
Optica: Reflector de aluminio espejo. Se puede suministrar con cristal protector interior transparente (Ref. CTZ) o cristal mate (Ref. CMZ) que le dota de un IP43. (La potencia 2x42w se debe instalar sin cristal protector para una correcta disipación térmica).
Alimentación: Todos los modelos incluyen equipos adecuados al tipo de lámpara y potencia a usar. Balasto electrónico para PL de 26 watos y PLT/E de 32 y 42 watos.
Lámparas: Lámparas de bajo consumo tipo PL de 26 watos, lámparas PLT/E de 32 y 42 watos, recomendables para espacios domésticos y comerciales. Rápida instalación sobre la estructura Polivan. Módulos intercambiables según necesidades.
Instalación: según necesidades.
Colores: Blanco, negro, cromo mate y titanio.



Polivan Zalín 2 lámparas

Incluye caja con balasto electrónico y lámparas PL

Ref.	Color	Lámp.	Portalámp.	W	€	RAEE lum. lamp.	
1026 01 18 84	Blanco	PL	G24q-2	2x18w	112,06	0,50	0,40
1026 02 18 84	Negro	PL	G24q-2	2x18w	114,22	0,50	0,40
1026 52 18 84	Cromo mate	PL	G24q-2	2x18w	114,22	0,50	0,40
1026 90 18 84	Titanio	PL	G24q-2	2x18w	114,22	0,50	0,40
1026 01 26 84	Blanco	PL	G24q-3	2x26w	112,08	0,50	0,40
1026 02 26 84	Negro	PL	G24q-3	2x26w	114,24	0,50	0,40
1026 52 26 84	Cromo mate	PL	G24q-3	2x26w	114,24	0,50	0,40
1026 90 26 84	Titanio	PL	G24q-3	2x26w	114,24	0,50	0,40

* Se suministra de manera standar con lámpara 4200° K

Incluye balasto electrónico y lámparas PLT/E

Ref.	Color	Lámp.	Portalámp.	W	€	RAEE lum. lamp.	
1026 01 32 84	Blanco	PLT/E	GX24Q-3	2x32w	161,62	0,50	0,40
1026 02 32 84	Negro	PLT/E	GX24Q-3	2x32w	168,70	0,50	0,40
1026 52 32 84	Cromo mate	PLT/E	GX24Q-3	2x32w	168,70	0,50	0,40
1026 90 32 84	Titanio	PLT/E	GX24Q-3	2x32w	168,70	0,50	0,40
1026 01 42 84	Blanco	PLT/E	GX24Q-4	2x42w	161,64	0,50	0,40
1026 02 42 84	Negro	PLT/E	GX24Q-4	2x42w	168,72	0,50	0,40
1026 52 42 84	Cromo mate	PLT/E	GX24Q-4	2x42w	168,72	0,50	0,40
1026 90 42 84	Titanio	PLT/E	GX24Q-4	2x42w	168,72	0,50	0,40

* Se suministra de manera standar con lámpara 4200° K

Incluye driver y 2 lámparas LED 14,4W

Ref.	Color	Lámpara	Portalámp.	W	€	RAEE lum. lamp.	
1026 01 14	Blanco	LED	G-24d-3	2x14,4w	216,04	0,50	0,40
1026 05 14	Cromo	LED	G-24d-3	2x14,4w	218,20	0,50	0,40
1026 52 14	Cromo mate	LED	G-24d-3	2x14,4w	218,20	0,50	0,40
1026 90 14	Titanio	LED	G-24d-3	2x14,4w	218,20	0,50	0,40

* Se suministra de manera standar con lámpara 5400° K

OPCIONES	Ref. 82	Ref. 83	Ref. 84	Ref. 86
Temperatura de color lámpara	2700°K	3000°K	4000°K	6500°K
PL 26w	•	•	•	•
PLT/E 32w	•	•	•	
PLT/E 42w	•	•	•	

OPCIONES LED PL 14,4w*

IRC / Temperatura de color	
Ref. 83	3300°K
Ref. 85	5400°K

(*) Fabricada con LED Osram Golden Dragon Plus.



Incremento respecto al balasto magnético	2x18/26w	2x32/42w
	€	€
Ref. AF Alto factor	2.90	2.90
Ref. BR Balasto electrónico regulable 1-10v	85.00	87.00
Ref. TD Balasto electrónico Touch and Dim	85.00	87.00
Ref. CF Control de flujo lumínico "maestro"	129.00	136.00
Ref. FP C. flujo lumínico y presencia "maestro"	275.00	283.00
Ref. KE Kit de emergencia	130.00	130.00

Incremento por accesorios	€	
Ref. CTZ Cristal transparente interior	5,05	*
Ref. CMZ Cristal mate interior	5,25	*
Ref. CTMZS Cristal transparente/mate superficie	5,94	*
Ref. CTSZ Cristal transparente superficie	5,94	*
Ref. CMSZ Cristal mate superficie	5,94	*
Ref. CMTZS Cristal mate/transparente suspendido	7,52	*
Ref. WL Conector Wieland	16,30	

(*) La potencia 2x42w se debe instalar sin cristal protector para una adecuada disipación térmica.

Polivan

Polivan Módulos

Polivan Ducto

Bajo consumo / LED

- Material:** Soporte en hapa de acero e inyección de zamak con recubrimiento de pintura al horno.
- Optica:** Reflector de aluminio facetado. Se puede suministrar con cristal protector totalmente transparente (Ref. CTT), transparente serigrafiado (Ref. CT 494), cristal mate (Ref. CM 494) o protector de policarbonato (Ref. CTP) que le dota de un IP43.
- Alimentación:** Todos los modelos incluyen equipos electrónicos adecuados al tipo de lámpara y potencia a usar. Balasto electrónico para PL de 26 watos y PLT/E de 32 y 42 watos. Todos los modelos de la serie se pueden suministrar con sistemas domésticos (ver cuadro de opciones).
- Lámparas:** Lámparas de bajo consumo tipo PL de 26 watos y PLT/E de 32 y 42 watos, recomendables para espacios domésticos y comerciales.
- Instalación:** Rápida instalación sobre la estructura Polivan. Módulos intercambiables según necesidades.
- Colores:** Blanco, negro, cromo mate y titanio.



Ref. **CTT**
Cristal transparente.

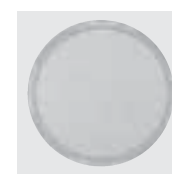

Ref. **CT 494**
Cristal transp. serigrafiado.



Ref. **CM 494**
Cristal mate.



Ref. **CTP**
Protector policarbonato.

Polivan Ducto 2 lámparas

Incluye caja con balasto electrónico y lámparas PL



Ref.	Color	Lámp. Portalámp.	W	€	RAEE lum.	RAEE lamp.
1028 01 18 84	Blanco	PL G24q-2	2x18w	65,71	0,50	0,40
1028 02 18 84	Negro	PL G24q-2	2x18w	71,89	0,50	0,40
1028 52 18 84	Cromo mate	PL G24q-2	2x18w	71,89	0,50	0,40
1028 90 18 84	Titanio	PL G24q-2	2x18w	71,89	0,50	0,40
1028 01 26 84	Blanco	PL G24q-3	2x26w	65,73	0,50	0,40
1028 02 26 84	Negro	PL G24q-3	2x26w	71,79	0,50	0,40
1028 52 26 84	Cromo mate	PL G24q-3	2x26w	71,79	0,50	0,40
1028 90 26 84	Titanio	PL G24q-3	2x26w	71,79	0,50	0,40

* Se suministra de manera standar con lámpara 4200° K

Incluye balasto electrónico y lámparas PLT/E



Ref.	Color	Lámp. Portalámp.	W	€	RAEE lum.	RAEE lamp.
1028 01 32 84	Blanco	PLT/E GX24Q-3	2x32w	109,59	0,50	0,40
1028 02 32 84	Negro	PLT/E GX24Q-3	2x32w	113,09	0,50	0,40
1028 52 32 84	Cromo mate	PLT/E GX24Q-3	2x32w	113,09	0,50	0,40
1028 90 32 84	Titanio	PLT/E GX24Q-3	2x32w	113,09	0,50	0,40
1028 01 42 84	Blanco	PLT/E GX24Q-4	2x42w	109,61	0,50	0,40
1028 02 42 84	Negro	PLT/E GX24Q-4	2x42w	113,11	0,50	0,40
1028 52 42 84	Cromo mate	PLT/E GX24Q-3	2x42w	113,11	0,50	0,40
1028 90 42 84	Titanio	PLT/E GX24Q-3	2x42w	113,11	0,50	0,40

* Se suministra de manera standar con lámpara 4200° K

	2x18/26w	2x32/42w
	€	€
<i>Incremento respecto al balasto magnético</i>		
Ref. AF Alto factor	2,90	2,90
Ref. BR Balasto electrónico regulable 1-10v	85,00	87,00
Ref. TD Balasto electrónico Touch and Dim	85,00	87,00
Ref. CF Control de flujo lumínico "maestro"	129,00	136,00
Ref. FP C. flujo lumínico y presencia "maestro"	275,00	280,00
Ref. KE Kit de emergencia	130,00	130,00

	€	
<i>Incremento por accesorios</i>		
Ref. CTT Cristal transparente interior	4,36	*
Ref. CT494 Cristal transparente serigrafiado	4,36	*
Ref. CM494 Cristal mate	4,57	*
Ref. CTP Protector de policarbonato	18,90	*
Ref. 1008 Darklight	11,90	
Ref. WL Conector Wieland	16,30	

(*) La potencia 2x42w se debe instalar sin cristal protector para una adecuada disipación térmica.

	2 lámparas
Ref. LED 83 Lámpara PL LED 14,4w - 3.300°K *	104,00
Ref. LED 85 Lámpara PL LED 14,4w - 5.500°K *	104,00

(*) Fabricada con LED Osram Golden Dragon Plus.

Ejemplo para componer referencia con opciones

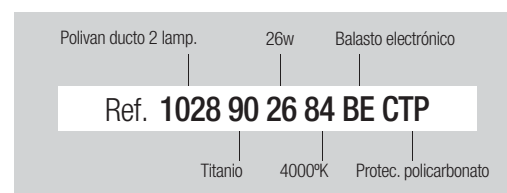

OPCIONES	Ref. 82	Ref. 83	Ref. 84	Ref. 86
Temperatura de color lámpara	2700°K	3000°K	4000°K	6500°K
PL 26w	•	•	•	•
PLT/E 32w	•	•	•	
PLT/E 42w	•	•	•	

Polivan Módulos

Polivan Efici

Bajo consumo / LED

- Material:** Soporte en chapa de acero con recubrimiento de pintura al horno. Luminaria fabricada íntegramente en policarbonato.
- Optica:** Reflector de policarbonato optimizado con software de simulación de rendimiento lumínico. Se puede suministrar con darklight (Ref. 1008), cristal protector transparente (Ref. CTF) o cristal mate (Ref. CMF) que le dota de un IP43.
- Alimentación:** Incluye balasto electrónico. Se puede suministrar con sistemas domóticos (ver cuadro de opciones).
- Lámparas:** Lámparas de bajo consumo tipo PL de 26 vatios, lámparas PLR-ECO de 14 y 17 vatios y lámparas PLT/E de 32 y 42 vatios, recomendables para espacios domésticos y comerciales.
- Instalación:** Rápida instalación sobre la estructura Polivan. Módulos intercambiables según necesidades.
- Colores:** Blanco negro y titanio.



Polivan Efici 2 lámparas

Incluye caja con balasto electrónico y lámparas PL

Ref.	Color	Lámp.	Portalámp.	W	€	RAEE lum.	RAEE lámp.
1027 01 18 84	Blanco	PL	G24q-2	2x18w	108,37	0,50	0,40
1027 02 18 84	Negro	PL	G24q-2	2x18w	111,73	0,50	0,40
1027 90 18 84	Titanio	PL	G24q-2	2x18w	111,73	0,50	0,40
1027 01 26 84	Blanco	PL	G24q-3	2x26w	108,39	0,50	0,40
1027 02 26 84	Negro	PL	G24q-3	2x26w	111,75	0,50	0,40
1027 90 26 84	Titanio	PL	G24q-3	2x26w	111,75	0,50	0,40

* Se suministra de manera standar con lámpara 4200° K

Incluye balasto electrónico y lámpara PLR-ECO

Ref.	Color	Lámp.	Portalámp.	W	€	RAEE lum.	RAEE lámp.
1027 01 14 84	Blanco	PLR	GR14q-1	2x14w	122,69	0,50	0,40
1027 02 14 84	Negro	PLR	GR14q-1	2x14w	126,89	0,50	0,40
1027 90 14 84	Titanio	PLR	GR14q-1	2x14w	126,89	0,50	0,40
1027 01 17 84	Blanco	PLR	GR14q-1	2x17w	122,71	0,50	0,40
1027 02 17 84	Negro	PLR	GR14q-1	2x17w	126,91	0,50	0,40
1027 90 17 84	Titanio	PLR	GR14q-1	2x17w	126,91	0,50	0,40

* Se suministra de manera standar con lámpara 4200° K

Incluye balasto electrónico y lámparas PLT/E

Ref.	Color	Lámp.	Portalámp.	W	€	RAEE lum.	RAEE lámp.
1027 01 32 84	Blanco	PLT/E	GX24Q-3	2x32w	125,68	0,50	0,40
1027 02 32 84	Negro	PLT/E	GX24Q-3	2x32w	129,26	0,50	0,40
1027 90 32 84	Titanio	PLT/E	GX24Q-3	2x32w	129,26	0,50	0,40
1027 01 42 84	Blanco	PLT/E	GX24Q-4	2x42w	125,70	0,50	0,40
1027 02 42 84	Negro	PLT/E	GX24Q-4	2x42w	129,28	0,50	0,40
1027 90 42 84	Titanio	PLT/E	GX24Q-4	2x42w	129,28	0,50	0,40

* Se suministra de manera standar con lámpara 4200° K

Incremento respecto al balasto electrónico		2x13/14/17/18/26w	2x32/42w
		€	€
Ref. AF	Alto factor	2,90	2,90
Ref. BR	Balasto electrónico regulable 1-10v	87,00	87,00
Ref. TD	Balasto electrónico Touch and Dim	87,00	87,00
Ref. CF	Control de flujo lumínico "maestro"	136,00	136,00
Ref. FP	C. flujo lumínico y presencia "maestro"	283,00	283,00
Ref. KE	Kit de emergencia	130,00	130,00

Incremento por accesorios		€	
Ref. CTF	Cristal transparente efici	4,45	*
Ref. CMF	Cristal mate efici	4,64	*
Ref. CTP	Protector de policarbonato	18,90	*
Ref. 1008	Darklight efici	11,90	
Ref. WL	Conector Wieland	16,30	

(*) La potencia 2x42w se aconseja instalar sin cristal protector para una adecuada disipación térmica.



Ref. **CTT**
Cristal transparente.

Ref. **CT 494**
Cristal mate

Ref. **1008**
Darklight Efici

OPCIONES	Ref. 82	Ref. 83	Ref. 84	Ref. 86
Temperatura de color lámpara	2700°K	3000°K	4000°K	6500°K
PLR-ECO 14w		•	•	
PLR-ECO 17w		•	•	
PL 26w	•	•	•	•
PLT/E 32w	•	•	•	
PLT/E 42w	•	•	•	

Incremento por accesorio		2 lámparas
Ref. LED 83	Lámpara PL LED 14,4w - 3.300°K *	104,00
Ref. LED 85	Lámpara PL LED 14,4w - 5.500°K *	104,00

(*) Fabricada con LED Osram Golden Dragon Plus.

Ejemplo para componer referencia con opciones

Polivan Efici 2 lámp. 42w Control de flujo

Ref. 1027 90 42 84 CF CT494

Titanio 4000°K Cristal mate

Polivan Módulos

Polivan

Polivan Ducto HQI

- Material:** Soporte en chapa de acero y zamak inyectado con recubrimiento de pintura al horno.
- Optica:** Reflector de aluminio. Incorpora cristal protector que le dota de un IP43.
- Alimentación:** Se incluye equipo electrónicos adecuado al tipo de lámpara y potencia a usar.
- Lámparas:** Halogenuro metálico lineal HQI de 70 y 150w, recomendables para espacios comerciales e industriales.
- Instalación:** Rápida instalación sobre la estructura Polivan. Módulos intercambiables según necesidades.
- Colores:** Blanco, negro y titanio.

Incluye cristal protector, equipo y lámpara HQI

Ref.	Color	Lámp. Portalámp.	W	€	RAEE lum.	RAEE lamp.
1029 01 70	Blanco	HQI RX7s 1x70w	70	158,28	0,50	0,30
1029 02 70	Negro	HQI RX7s 1x70w	70	161,91	0,50	0,30
1029 90 70	Titanio	HQI RX7s 1x70w	70	161,91	0,50	0,30
1030 01 15	Blanco	HQI RX7s 1x150w	150	168,46	0,50	0,30
1030 02 15	Negro	HQI RX7s 1x150w	150	173,77	0,50	0,30
1030 90 15	Titanio	HQI RX7s 1x150w	150	173,77	0,50	0,30

* Se suministra de manera standar con lámpara 4200° K



Polivan Ledion

- Material:** Integramente fabricado en aluminio de fundición a presión.
- Optica:** Reflector de aluminio. Incorpora cristal protector que le dota de un IP44.
- Alimentación:** Se incluye driver adecuado al tipo de lámpara y potencia a usar.
- Lámparas:** Led Bridgelux (U.S.A) de 25w recomendables para espacios domesticos, comerciales e industriales.
- Instalación:** Rápida instalación sobre la estructura Polivan. Módulos intercambiables según necesidades.
- Colores:** Blanco, negro y titanio

Incluye cristal protector, driver y módulo LED 30W

Ref.	Color	Lámp.	W	€	RAEE lum.
3370 01 30 86	Blanco	LED	30w	279,51	0,25
3370 02 30 86	Negro	LED	30w	285,59	0,25
3370 90 30 86	Titanio	LED	30w	285,59	0,25

* Se suministra de manera estandar con LED 6500° K



Polivan Rectangular Orientable HQI

- Material:** Chapa de acero con recubrimiento de pintura al horno.
- Optica:** Reflector de aluminio. Incorpora cristal protector que le dota de un IP42. Sistema orientable.
- Alimentación:** Se incluye equipo electrónicos adecuado al tipo de lámpara y potencia a usar.
- Lámparas:** Halogenuro metálico lineal HQI de 70 y 150w, recomendables para espacios comerciales e industriales.
- Instalación:** Rápida instalación sobre la estructura Polivan. Módulos intercambiables según necesidades.
- Colores:** Blanco, negro y titanio.

Incluye cristal protector, equipo y lámpara HQI

Ref.	Color	Lámp. Portalámp.	W	€	RAEE lum.	RAEE lamp.
1031 01 70	Blanco	HQI RX7s 1x70w	70	167,18	0,50	0,30
1031 02 70	Negro	HQI RX7s 1x70w	70	169,52	0,50	0,30
1031 90 70	Titanio	HQI RX7s 1x70w	70	169,52	0,50	0,30
1032 01 15	Blanco	HQI RX7s 1x150w	150	179,07	0,50	0,30
1032 02 15	Negro	HQI RX7s 1x150w	150	181,51	0,50	0,30
1032 90 15	Titanio	HQI RX7s 1x150w	150	181,51	0,50	0,30

* Se suministra de manera standar con lámpara 4200° K

OPCIONES	Ref. 83	Ref. 84
Temperatura de color	3000K°	4200°K
HQI 70w	•	•
HQI 150w	•	•

OPCIONES LED	Ref. 83	Ref. 85	Ref. 86
IRC / Temperatura de color	3300°K	5400°K	6500°K
Osram Dragon - X	•	•	•
Incremento respecto al driver	€		
Ref. DR Driver regulable 1 - 10v			112,90
Ref. DRD Driver regulable Dali			113,80



Incluye cristal protector, driver y módulo LED 29W

Ref.	Color	Lámp.	W	€	RAEE lum.
1031 01 29 86	Blanco	LED	29w	282,10	0,50
1031 02 29 86	Negro	LED	29w	287,60	0,50
1031 90 29 86	Titanio	LED	29w	287,60	0,50

* Se suministra de manera estandar con LED 5000° K

OPCIONES LED	Ref. 83	Ref. 85	
IRC / Temperatura de color	3500°K	5000°K	
Cree 29w	•	•	
Incremento respecto al driver	€		
Ref. DR Driver regulable 1 - 10v			112,90
Ref. DRD Driver regulable Dali			113,80



Tubyllum

Grado de protección IP20

- Material:** Estructura tubular en aluminio extrusionado con recubrimiento de pintura al horno.
- Optica:** Se incorporan reflectores en aluminio brillante. Difusor rejilla de lamas (Ref. R) o difusor plástico opal (Ref. P).
- Alimentación:** Todos los modelos incluyen balastos en alto factor o driver adecuado al tipo de lámpara y potencia a usar.
- Lámparas:** Lámparas fluorescentes T8, se suministra por defecto con lámpara 840 con temperatura de color de 4000°k y opcionalmente 830/865 con temperaturas de color respectivas de 3000°k y 6500°k. Lámparas LED T8.
- Instalación:** Directamente a techo mediante suspensión rígida, regulable, directa o por cable.
- Colores:** Blanco, negro y cromo mate. Disponibilidad de cualquier color en pintura bajo pedido.

**Tubyllum Ø 50mm sin difusor**

Incluye balasto magnético (AF) y lámparas T8 (sin difusor)

Ref.	Color	Wattios	Medidas	Ø Tubo	€	RAEE lum. lámp.
TB 118/50 01 84	Blanco	1x18W	1020	50	57,94	0,50 0,30
TB 118/50 02 84	Negro	1x18W	1020	50	60,85	0,50 0,30
TB 118/50 52 84	Cromo mate	1x18W	1020	50	66,65	0,50 0,30
TB 136/50 01 84	Blanco	1x36W	1630	50	71,44	0,50 0,30
TB 136/50 02 84	Negro	1x36W	1630	50	75,01	0,50 0,30
TB 136/50 52 84	Cromo mate	1x36W	1630	50	82,15	0,50 0,30
TB 158/50 01 84	Blanco	1x58W	2020	50	85,78	0,50 0,30
TB 158/50 02 84	Negro	1x58W	2020	50	90,07	0,50 0,30
TB 158/50 52 84	Cromo mate	1x58W	2020	50	98,64	0,50 0,30

* Se suministra de manera estandar con lámpara 4200° K

Tubyllum Ø 50mm con rejilla

Incluye balasto magnético (AF, lámpara T8 y difusor rejilla de lamas.

Ref.	Color	Wattios	Medidas	Ø Tubo	€	RAEE lum. lámp.
TBR 118/50 01 84	Blanco	1x18W	1020	50	64,93	0,50 0,30
TBR 118/50 02 84	Negro	1x18W	1020	50	68,16	0,50 0,30
TBR 118/50 52 84	Cromo mate	1x18W	1020	50	74,66	0,50 0,30
TBR 136/50 01 84	Blanco	1x36W	1630	50	82,79	0,50 0,30
TBR 136/50 02 84	Negro	1x36W	1630	50	86,93	0,50 0,30
TBR 136/50 52 84	Cromo mate	1x36W	1630	50	95,21	0,50 0,30
TBR 158/50 01 84	Blanco	1x58W	2020	50	99,08	0,50 0,30
TBR 158/50 02 84	Negro	1x58W	2020	50	104,04	0,50 0,30
TBR 158/50 52 84	Cromo mate	1x58W	2020	50	104,66	0,50 0,30

* Se suministra de manera estandar con lámpara 4200° K

Tubyllum Ø 50mm con difusor opal

Incluye balasto magnético (AF), lámpara T8 y difusor opal.

Ref.	Color	Wattios	Medidas	Ø Tubo	€	RAEE lum. lámp.
TBP 118/50 01 84	Blanco	1x18W	1020	50	64,41	0,50 0,30
TBP 118/50 02 84	Negro	1x18W	1020	50	67,64	0,50 0,30
TBP 118/50 52 84	Cromo mate	1x18W	1020	50	74,06	0,50 0,30
TBP 136/50 01 84	Blanco	1x36W	1630	50	83,48	0,50 0,30
TBP 136/50 02 84	Negro	1x36W	1630	50	87,63	0,50 0,30
TBP 136/50 52 84	Cromo mate	1x36W	1630	50	96,00	0,50 0,30
TBP 158/50 01 84	Blanco	1x58W	2020	50	99,30	0,50 0,30
TBP 158/50 02 84	Negro	1x58W	2020	50	104,26	0,50 0,30
TBP 158/50 52 84	Cromo mate	1x58W	2020	50	113,53	0,50 0,30

* Se suministra de manera estandar con lámpara 4200° K

Tubyllum Ø 50mm sin difusor - 1 lámpara T8 LED

Incluye driver y lámpara T8 LED (sin difusor)

Ref.	Color	Wattios	Medidas	Ø Tubo	€	RAEE lum. lámp.
TB 109/50 01 84	Blanco	1x9W	1020	50	126,04	0,50 0,30
TB 109/50 02 84	Negro	1x9W	1020	50	128,95	0,50 0,30
TB 109/50 52 84	Cromo mate	1x9W	1020	50	134,75	0,50 0,30
TB 115/50 01 84	Blanco	1x15W	1630	50	177,54	0,50 0,30
TB 115/50 02 84	Negro	1x15W	1630	50	181,11	0,50 0,30
TB 115/50 52 84	Cromo mate	1x15W	1630	50	188,25	0,50 0,30
TB 119/50 01 84	Blanco	1x19W	2020	50	234,88	0,50 0,30
TB 119/50 02 84	Negro	1x19W	2020	50	239,17	0,50 0,30
TB 119/50 52 84	Cromo mate	1x19W	2020	50	247,74	0,50 0,30

* Se suministra de manera estandar con lámpara 5400° K

Tubyllum Ø 50mm con rejilla - 1 lámpara T8 LED

Incluye driver, lámpara T8 LED y difusor rejilla de lamas.

Ref.	Color	Wattios	Medidas	Ø Tubo	€	RAEE lum. lámp.
TBR 109/50 01 84	Blanco	1x9W	1020	50	133,03	0,50 0,30
TBR 109/50 02 84	Negro	1x9W	1020	50	136,26	0,50 0,30
TBR 109/50 52 84	Cromo mate	1x9W	1020	50	142,76	0,50 0,30
TBR 115/50 01 84	Blanco	1x15W	1630	50	188,89	0,50 0,30
TBR 115/50 02 84	Negro	1x15W	1630	50	193,03	0,50 0,30
TBR 115/50 52 84	Cromo mate	1x15W	1630	50	201,31	0,50 0,30
TBR 119/50 01 84	Blanco	1x19W	2020	50	248,18	0,50 0,30
TBR 119/50 02 84	Negro	1x19W	2020	50	253,14	0,50 0,30
TBR 119/50 52 84	Cromo mate	1x19W	2020	50	253,76	0,50 0,30

* Se suministra de manera estandar con lámpara 5400° K

Tubyllum Ø 50mm con difusor opal - 1 lámpara T8 LED

Incluye driver, lámpara T8 LED y difusor opal.

Ref.	Color	Wattios	Medidas	Ø Tubo	€	RAEE lum. lámp.
TBP 109/50 01 84	Blanco	1x9W	1020	50	132,51	0,50 0,30
TBP 109/50 02 84	Negro	1x9W	1020	50	135,74	0,50 0,30
TBP 109/50 52 84	Cromo mate	1x9W	1020	50	142,16	0,50 0,30
TBP 115/50 01 84	Blanco	1x15W	1630	50	189,58	0,50 0,30
TBP 115/50 02 84	Negro	1x15W	1630	50	193,75	0,50 0,30
TBP 115/50 52 84	Cromo mate	1x15W	1630	50	202,10	0,50 0,30
TBP 119/50 01 84	Blanco	1x19W	2020	50	248,40	0,50 0,30
TBP 119/50 02 84	Negro	1x19W	2020	50	253,36	0,50 0,30
TBP 119/50 52 84	Cromo mate	1x19W	2020	50	262,63	0,50 0,30

* Se suministra de manera estandar con lámpara 5400° K

Tubyllum

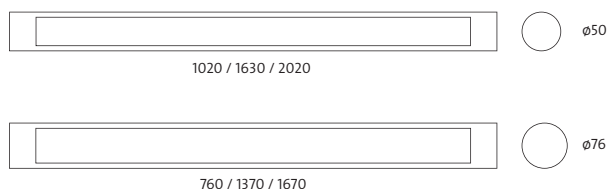

Tubyllum 76mm de diametro Ø sin difusor

Incluye balasto magnético (AF) y lámparas T8 (sin difusor)

Ref.	Color	Wattios	Medidas	Ø Tubo	€	RAEE lum. lámp.
TBE 118/76 01 84	Blanco	1x18W	760	76	59,48	0,50 0,30
TBE 118/76 02 84	Negro	1x18W	760	76	65,43	0,50 0,30
TBE 118/76 52 84	Cromo mate	1x18W	760	76	68,39	0,50 0,30
TBE 136/76 01 84	Blanco	1x36W	1370	76	75,36	0,50 0,30
TBE 136/76 02 84	Negro	1x36W	1370	76	79,12	0,50 0,30
TBE 136/76 52 84	Cromo mate	1x36W	1370	76	86,65	0,50 0,30
TBE 158/76 01 84	Blanco	1x58W	1670	76	90,30	0,50 0,30
TBE 158/76 02 84	Negro	1x58W	1670	76	94,80	0,50 0,30
TBE 158/76 52 84	Cromo mate	1x58W	1670	76	103,83	0,50 0,30
TB 218/76 01 84	Blanco	2x18W	760	76	75,00	0,50 0,60
TB 218/76 02 84	Negro	2x18W	760	76	78,75	0,50 0,60
TB 218/76 52 84	Cromo mate	2x18W	760	76	86,25	0,50 0,60
TB 236/76 01 84	Blanco	2x36W	1370	76	97,77	0,50 0,60
TB 236/76 02 84	Negro	2x36W	1370	76	103,62	0,50 0,60
TB 236/76 52 84	Cromo mate	2x36W	1370	76	112,43	0,50 0,60
TB 258/76 01 84	Blanco	2x58W	1670	76	118,07	0,50 0,60
TB 258/76 02 84	Negro	2x58W	1670	76	123,98	0,50 0,60
TB 258/76 52 84	Cromo mate	2x58W	1670	76	135,78	0,50 0,60

* Se suministra de manera estandar con lámpara 4200° K

Tubyllum 76mm de diametro Ø con rejilla

Incluye balasto magnético (AF, lámpara T8 y difusor rejilla de lamas.

Ref.	Color	Wattios	Medidas	Ø Tubo	€	RAEE lum. lámp.
TBER 118/76 01 84	Blanco	1x18W	760	76	67,32	0,50 0,30
TBER 118/76 02 84	Negro	1x18W	760	76	70,67	0,50 0,30
TBER 118/76 52 84	Cromo mate	1x18W	760	76	77,35	0,50 0,30
TBER 136/76 01 84	Blanco	1x36W	1370	76	88,79	0,50 0,30
TBER 136/76 02 84	Negro	1x36W	1370	76	93,22	0,50 0,30
TBER 136/76 52 84	Cromo mate	1x36W	1370	76	102,11	0,50 0,30
TBER 158/76 01 84	Blanco	1x58W	1670	76	107,19	0,50 0,30
TBER 158/76 02 84	Negro	1x58W	1670	76	112,54	0,50 0,30
TBER 158/76 52 84	Cromo mate	1x58W	1670	76	123,16	0,50 0,30
TBR 218/76 01 84	Blanco	2x18W	760	76	82,95	0,50 0,60
TBR 218/76 02 84	Negro	2x18W	760	76	87,09	0,50 0,60
TBR 218/76 52 84	Cromo mate	2x18W	760	76	95,39	0,50 0,60
TBR 236/76 01 84	Blanco	2x36W	1370	76	111,20	0,50 0,60
TBR 236/76 02 84	Negro	2x36W	1370	76	116,76	0,50 0,60
TBR 236/76 52 84	Cromo mate	2x36W	1370	76	127,88	0,50 0,60
TBR 258/76 01 84	Blanco	2x58W	1670	76	134,97	0,50 0,60
TBR 258/76 02 84	Negro	2x58W	1670	76	141,70	0,50 0,60
TBR 258/76 52 84	Cromo mate	2x58W	1670	76	155,20	0,50 0,60

* Se suministra de manera estandar con lámpara 4200° K

Tubyllum Ø 76mm sin difusor - 1 lámpara T8 LED

Incluye driver y lámpara T8 LED (sin difusor)

Ref.	Color	Wattios	Medidas	Ø Tubo	€	RAEE lum. lámp.
TBE 109/76 01 84	Blanco	1x9W	760	76	127,58	0,50 0,30
TBE 109/76 02 84	Negro	1x9W	760	76	135,53	0,50 0,30
TBE 109/76 52 84	Cromo mate	1x9W	760	76	136,49	0,50 0,30
TBE 115/76 01 84	Blanco	1x15W	1370	76	181,46	0,50 0,30
TBE 115/76 02 84	Negro	1x15W	1370	76	185,22	0,50 0,30
TBE 115/76 52 84	Cromo mate	1x15W	1370	76	192,75	0,50 0,30
TBE 119/76 01 84	Blanco	1x19W	1670	76	239,40	0,50 0,30
TBE 119/76 02 84	Negro	1x19W	1670	76	243,90	0,50 0,30
TBE 119/76 52 84	Cromo mate	1x19W	1670	76	252,93	0,50 0,30
TB 209/76 01 84	Blanco	2x9W	760	76	211,20	0,50 0,60
TB 209/76 02 84	Negro	2x9W	760	76	214,95	0,50 0,60
TB 209/76 52 84	Cromo mate	2x9W	760	76	222,45	0,50 0,60
TB 215/76 01 84	Blanco	2x15W	1370	76	309,97	0,50 0,60
TB 215/76 02 84	Negro	2x15W	1370	76	315,82	0,50 0,60
TB 215/76 52 84	Cromo mate	2x15W	1370	76	324,63	0,50 0,60
TB 219/76 01 84	Blanco	2x19W	1670	76	416,27	0,50 0,60
TB 219/76 02 84	Negro	2x19W	1670	76	422,18	0,50 0,60
TB 219/76 52 84	Cromo mate	2x19W	1670	76	433,98	0,50 0,60

* Se suministra de manera estandar con lámpara 5400° K

Tubyllum Ø 76mm con rejilla - 1 lámpara T8 LED

Incluye driver, lámpara T8 LED y difusor rejilla de lamas.

Ref.	Color	Wattios	Medidas	Ø Tubo	€	RAEE lum. lámp.
TBER 109/76 01 84	Blanco	1x9W	760	76	132,51	0,50 0,30
TBER 109/76 02 84	Negro	1x9W	760	76	138,74	0,50 0,30
TBER 109/76 52 84	Cromo mate	1x9W	760	76	145,45	0,50 0,30
TBER 115/76 01 84	Blanco	1x15W	1370	76	194,89	0,50 0,30
TBER 115/76 02 84	Negro	1x15W	1370	76	199,32	0,50 0,30
TBER 115/76 52 84	Cromo mate	1x15W	1370	76	208,21	0,50 0,30
TBER 119/76 01 84	Blanco	1x19W	1670	76	256,29	0,50 0,30
TBER 119/76 02 84	Negro	1x19W	1670	76	261,64	0,50 0,30
TBER 119/76 52 84	Cromo mate	1x19W	1670	76	272,26	0,50 0,30
TBR 209/76 01 84	Blanco	2x9W	760	76	219,15	0,50 0,60
TBR 209/76 02 84	Negro	2x9W	760	76	223,29	0,50 0,60
TBR 209/76 52 84	Cromo mate	2x9W	760	76	231,59	0,50 0,60
TBR 215/76 01 84	Blanco	2x15W	1370	76	323,40	0,50 0,60
TBR 215/76 02 84	Negro	2x15W	1370	76	328,98	0,50 0,60
TBR 215/76 52 84	Cromo mate	2x15W	1370	76	340,08	0,50 0,60
TBR 219/76 01 84	Blanco	2x19W	1670	76	433,17	0,50 0,60
TBR 219/76 02 84	Negro	2x19W	1670	76	439,90	0,50 0,60
TBR 219/76 52 84	Cromo mate	2x19W	1670	76	453,40	0,50 0,60

* Se suministra de manera estandar con lámpara 5400° K

Tubyllum 76mm de diametro Ø con difusor opal

Incluye balasto magnético (AF), lámpara T8 y difusor opal.

Ref.	Color	Wattios	Medidas	Ø Tubo	€	RAEE lum. lámp.	
TBEP 118/76 01 84	Blanco	1x18W	760	76	66,92	0,50	0,30
TBEP 118/76 02 84	Negro	1x18W	760	76	70,27	0,50	0,30
TBEP 118/76 52 84	Cromo mate	1x18W	760	76	76,97	0,50	0,30
TBEP 136/76 01 84	Blanco	1x36W	1370	76	89,33	0,50	0,30
TBEP 136/76 02 84	Negro	1x36W	1370	76	93,79	0,50	0,30
TBEP 136/76 52 84	Cromo mate	1x36W	1370	76	102,72	0,50	0,30
TBEP 158/76 01 84	Blanco	1x58W	1670	76	108,09	0,50	0,30
TBEP 158/76 02 84	Negro	1x58W	1670	76	113,48	0,50	0,30
TBEP 158/76 52 84	Cromo mate	1x58W	1670	76	124,31	0,50	0,30
TBP 218/76 01 84	Blanco	2x18W	760	76	82,56	0,50	0,60
TBP 218/76 02 84	Negro	2x18W	760	76	86,69	0,50	0,60
TBP 218/76 52 84	Cromo mate	2x18W	760	76	94,95	0,50	0,60
TBP 236/76 01 84	Blanco	2x36W	1370	76	111,74	0,50	0,60
TBP 236/76 02 84	Negro	2x36W	1370	76	117,32	0,50	0,60
TBP 236/76 52 84	Cromo mate	2x36W	1370	76	128,50	0,50	0,60
TBP 258/76 01 84	Blanco	2x58W	1670	76	135,87	0,50	0,60
TBP 258/76 02 84	Negro	2x58W	1670	76	142,66	0,50	0,60
TBP 258/76 52 84	Cromo mate	2x58W	1670	76	156,25	0,50	0,60

* Se suministra de manera estandar con lámpara 4200° K

OPCIONES T8	Ref. 83	Ref. 84	Ref. 86
IRC / Temperatura de color	3000°K	4200°K	6500°K
T8 18w / 36w / 58w	•	•	•

Tubyllum Ø 76mm con difusor opal - 1 lámpara T8 LED

Incluye driver, lámpara T8 LED y difusor opal.

Ref.	Color	Wattios	Medidas	Ø Tubo	€	RAEE lum. lámp.	
TBEP 109/76 01 84	Blanco	1x9W	760	76	135,02	0,50	0,30
TBEP 109/76 02 84	Negro	1x9W	760	76	138,37	0,50	0,30
TBEP 109/76 52 84	Cromo mate	1x9W	760	76	145,07	0,50	0,30
TBEP 115/76 01 84	Blanco	1x15W	1370	76	195,43	0,50	0,30
TBEP 115/76 02 84	Negro	1x15W	1370	76	199,85	0,50	0,30
TBEP 115/76 52 84	Cromo mate	1x15W	1370	76	208,82	0,50	0,30
TBEP 119/76 01 84	Blanco	1x19W	1670	76	257,10	0,50	0,30
TBEP 119/76 02 84	Negro	1x19W	1670	76	262,90	0,50	0,30
TBEP 119/76 52 84	Cromo mate	1x19W	1670	76	273,41	0,50	0,30
TBP 209/76 01 84	Blanco	2x9W	760	76	218,76	0,50	0,60
TBP 209/76 02 84	Negro	2x9W	760	76	222,82	0,50	0,60
TBP 209/76 52 84	Cromo mate	2x9W	760	76	231,15	0,50	0,60
TBP 215/76 01 84	Blanco	2x15W	1370	76	323,99	0,50	0,60
TBP 215/76 02 84	Negro	2x15W	1370	76	329,52	0,50	0,60
TBP 215/76 52 84	Cromo mate	2x15W	1370	76	340,70	0,50	0,60
TBP 219/76 01 84	Blanco	2x19W	1670	76	434,07	0,50	0,60
TBP 219/76 02 84	Negro	2x19W	1670	76	440,86	0,50	0,60
TBP 219/76 52 84	Cromo mate	2x19W	1670	76	454,45	0,50	0,60

* Se suministra de manera estandar con lámpara 5400° K

OPCIONES T8 LED	Ref. 83	Ref. 85	Ref. 86
IRC / Temperatura de color	3300°K	5400°K	6500°K
T8 LED 9w / 15w / 19w	•	•	•

Incremento por equipo respecto al balasto magnético en el modelo de Ø 76 mm		1 lámp.	2 lámp.
		€	€
Ref. BE	Balasto electrónico	19.90	28.00
Ref. BR	Balasto electrónico regulable 1-10v	68.80	80.00
Ref. TD	Balasto electrónico Touch and Dim	69.60	85.00
Ref. CF	Control de flujo luminico "maestro"	120.00	130.00
Ref. FP	C. flujo luminico y presencia "maestro"	219.90	235.00
Ref. KE	Kit de emergencia	110.00	

Incremento accesorios		€
Ref. WL	Conector Wieland	16.30

* Posibilidad de suministrar en diferentes colores con un incremento de 15% sobre el precio en color blanco.

Ejemplo para componer referencia con opciones

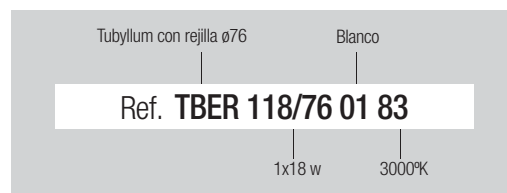

Tubyllum accesorios

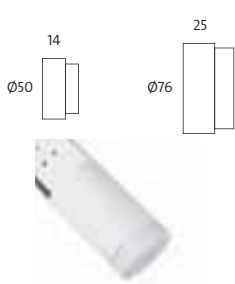

Ref.	Color	Ø Tubo	€
TF 50 01	Blanco	50	4,35
TF 50 02	Negro	50	4,35
TF 76 01	Blanco	76	5,11
TF 76 02	Negro	76	5,11

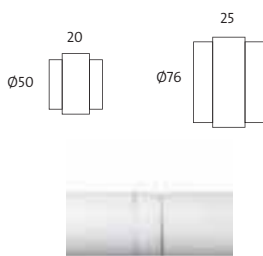

Ref.	Color	Ø Tubo	€
UI 50 01	Blanco	50	5,84
UI 50 02	Negro	50	5,84
UI 76 01	Blanco	76	6,77
UI 76 02	Negro	76	6,77

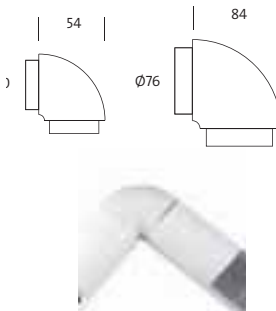

Ref.	Color	Ø Tubo	€
U 90 50 01	Blanco	50	8,40
U 90 50 02	Negro	50	8,40
U 90 76 01	Blanco	76	10,69
U 90 76 02	Negro	76	10,69

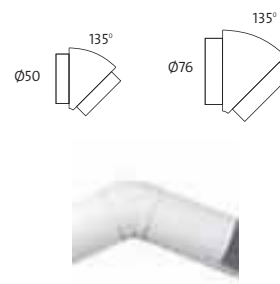

Ref.	Color	Ø Tubo	€
U 135 50 01	Blanco	50	8,76
U 135 50 02	Negro	50	8,76
U 135 76 01	Blanco	76	13,71
U 135 76 02	Negro	76	13,71

Tubyllum

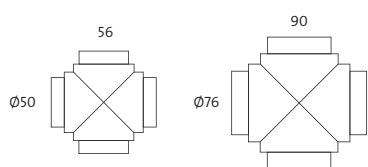

Unión en cruz Tubyllum

Ref.	Color	Ø Tubo	€
UC 50 01	Blanco	50	19,68
UC 50 02	Negro	50	19,68
UC 76 01	Blanco	76	20,41
UC 76 02	Negro	76	20,41

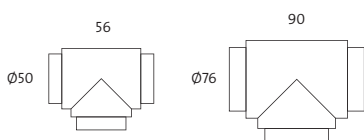

Unión en T 90° Tubyllum

Ref.	Color	Ø Tubo	€
UT 50 01	Blanco	50	19,68
UT 50 02	Negro	50	19,68
UT 76 01	Blanco	76	20,41
UT 76 02	Negro	76	20,41

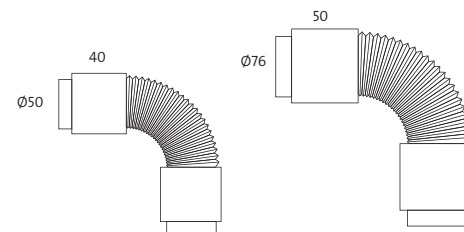

Unión flexible Tubyllum

Ref.	Color	Ø Tubo	€
UF 50 01	Blanco	50	20,89
UF 50 02	Negro	50	20,89
UF 76 01	Blanco	76	26,55
UF 76 02	Negro	76	26,55



Suspensión directa aluminio

Ref.	€
SD	3,91



Suspensión florón

Ref.	Color	€
SF 01	Blanco	6,13
SF 02	Negro	6,13



Suspensión cable policarbonato
1000mm

Ref.	Color	Altura mm	€
SC/01	Blanco	1000	5,76
SC/02	Negro	1000	5,76

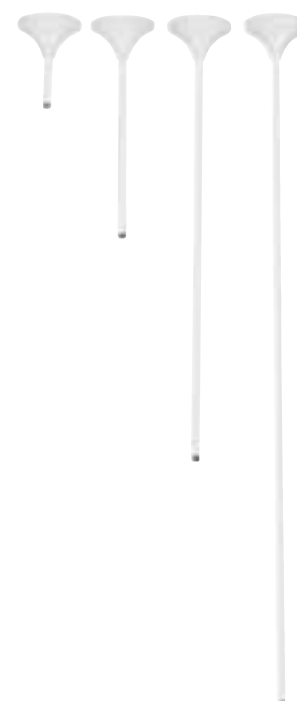

Suspensiones rígidas

Ref.	Color	h/ mm	€
SR 100 01	Blanco	100	4,24
SR 100 02	Blanco	100	4,24
SR 250 01	Blanco	250	5,43
SR 250 02	Blanco	250	5,43
SR 500 01	Blanco	500	6,92
SR 500 02	Blanco	500	6,92
SR 1000 01	Blanco	1000	9,18
SR 1000 02	Blanco	1000	9,18



Suspensión toma corriente

Ref.	Color	Altura mm	€
SCC 01	Blanco	hasta 1000	19,81
SCC 02	Negro	hasta 1000	19,81



Suspensión altura variable

Ref.	Color	Altura mm	€
SHV 01	Blanco	hasta 1000	22,12
SHV 02	Negro	hasta 1000	22,12



Suspensión aluminio 1000mm

Ref.	Altura mm	€
SCB	1000	5,50

Ovaluz

Grado de protección IP20

- Material:** Estructura tubular en aluminio extrusionado con recubrimiento de pintura al horno.
- Optica:** Se incorporan reflectores en aluminio brillante. Difusor rejilla de lamas (Ref. R) o difusor plástico opal (Ref. P).
- Alimentación:** Todos los modelos incluyen balastos adecuados al tipo de lámpara y potencia a usar. Incluye Alto Factor.
- Lámparas:** Lámparas fluorescentes T8, se suministra por defecto con lámpara 840 con temperatura de color de 4000°K y opcionalmente 830/865 con temperaturas de color respectivas de 3000°K y 6500°K.
- Instalación:** Directamente a techo mediante suspensión rígida, regulable, directa o por cable.
- Colores:** Blanco, negro y cromo mate. Disponibilidad de cualquier color en pintura bajo pedido.



Ovaluz con rejilla de lamas



Ovaluz con difusor opal

Incluye balasto magnético (AF) y lámparas 840 (sin difusor)

Ref.	Color	Wattios	Medidas	€	RAEE	
					lum	lámp.
OV 118 01 84	Blanco	1x18W	750	86,92	0,50	0,30
OV 136 01 84	Blanco	1x36W	1370	120,13	0,50	0,30
OV 158 01 84	Blanco	1x58W	1650	145,29	0,50	0,30
OV 218 01 84	Blanco	2x18W	750	104,20	0,50	0,60
OV 236 01 84	Blanco	2x36W	1370	139,58	0,50	0,60
OV 258 01 84	Blanco	2x58W	1650	171,05	0,50	0,60

* Se suministra de manera estandar con lámpara 4200° K

Incluye balasto magnético (AF), difusor rejilla de lamas y lámparas 840

Ref.	Color	Wattios	Medidas	€	RAEE	
					lum	lámp.
OVR 118 01 84	Blanco	1x18W	750	94,57	0,50	0,30
OVR 136 01 84	Blanco	1x36W	1370	132,57	0,50	0,30
OVR 158 01 84	Blanco	1x58W	1650	160,82	0,50	0,30
OVR 218 01 84	Blanco	2x18W	750	111,86	0,50	0,60
OVR 236 01 84	Blanco	2x36W	1370	152,00	0,50	0,60
OVR 258 01 84	Blanco	2x58W	1650	185,87	0,50	0,60

* Se suministra de manera estandar con lámpara 4200° K

Incluye balasto magnético (AF), difusor opal y lámparas 840

Ref.	Color	Wattios	Medidas	€	RAEE	
					lum	lámp.
OVP 118 01 84	Blanco	1x18W	750	106,99	0,50	0,30
OVP 136 01 84	Blanco	1x36W	1370	157,14	0,50	0,30
OVP 158 01 84	Blanco	1x58W	1650	193,92	0,50	0,30
OVP 218 01 84	Blanco	2x18W	750	124,29	0,50	0,60
OVP 236 01 84	Blanco	2x36W	1370	176,58	0,50	0,60
OVP 258 01 84	Blanco	2x58W	1650	218,97	0,50	0,60

* Se suministra de manera estandar con lámpara 4200° K

OPCIONES T8	Ref. 83	Ref. 84	Ref. 86
IRC / Temperatura de color	3000°K	4200°K	6500°K
T8 18w / 36w / 58w	•	•	•

Incluye driver y lámpara T8 LED (sin difusor)

Ref.	Color	Wattios	Medidas	€	RAEE	
					lum	lámp.
OV 109 01 84	Blanco	1x9W	750	155,02	0,50	0,30
OV 115 01 84	Blanco	1x15W	1370	226,23	0,50	0,30
OV 119 01 84	Blanco	1x19W	1650	320,15	0,50	0,30
OV 209 01 84	Blanco	2x9W	750	240,40	0,50	0,60
OV 215 01 84	Blanco	2x15W	1370	351,78	0,50	0,60
OV 219 01 84	Blanco	2x19W	1650	469,25	0,50	0,60

* Se suministra de manera estandar con lámpara 5400° K

Incluye driver, lámpara T8 LED y difusor rejilla de lamas.

Ref.	Color	Wattios	Medidas	€	RAEE	
					lum	lámp.
OVR 109 01 84	Blanco	1x9W	750	162,67	0,50	0,30
OVR 115 01 84	Blanco	1x15W	1370	238,67	0,50	0,30
OVR 119 01 84	Blanco	1x19W	1650	309,92	0,50	0,30
OVR 209 01 84	Blanco	2x9W	750	248,06	0,50	0,60
OVR 215 01 84	Blanco	2x15W	1370	364,20	0,50	0,60
OVR 219 01 84	Blanco	2x19W	1650	484,07	0,50	0,60

* Se suministra de manera estandar con lámpara 5400° K

Incluye driver, lámpara T8 LED y difusor opal.

Ref.	Color	Wattios	Medidas	€	RAEE	
					lum	lámp.
OVP 109 01 84	Blanco	1x9W	750	175,09	0,50	0,30
OVP 115 01 84	Blanco	1x15W	1370	263,24	0,50	0,30
OVP 119 01 84	Blanco	1x19W	1650	343,02	0,50	0,30
OVP 209 01 84	Blanco	2x9W	750	260,49	0,50	0,60
OVP 215 01 84	Blanco	2x15W	1370	388,76	0,50	0,60
OVP 219 01 84	Blanco	2x19W	1650	517,17	0,50	0,60

* Se suministra de manera estandar con lámpara 5400° K

OPCIONES T8 LED	Ref. 83	Ref. 85	Ref. 86
IRC / Temperatura de color	3300°K	5400°K	6500°K
T8 LED 9w / 15w / 19w	•	•	•

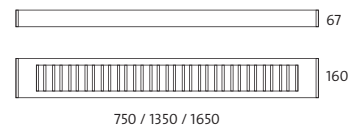

Ejemplo para componer referencia con opciones

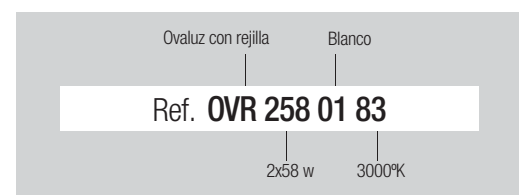

* Posibilidad de suministrar en diferentes colores con un incremento de 15% sobre el precio en color blanco.

Incremento por equipo respecto al balasto magnético.	€	1 lámp.		2 lámp.	
		€	€	€	€
Ref. BE Balasto electrónico		19,90	28,00		
Ref. BR Balasto electrónico regulable 1-10v		68,80	80,00		
Ref. TD Balasto electrónico Touch and Dim		69,60	85,00		
Ref. CF Control de flujo lumínico "maestro"		120,00	130,00		
Ref. FP C. flujo lumínico y presencia "maestro"		219,90	235,00		
Ref. KE Kit de emergencia		110,00			
Incremento accesorios					
Ref. WL Conector Wieland	€	16,30			

Ovaluz

Ovaluz accesorios



Tapa final Ovaluz

Ref.	€
TF/OV	3,93



Unión intermedia Ovaluz 2 ud.

Ref.	€
UI/OV	1,77



Unión codo 90° Ovaluz

Ref.	€
U90/OV	27,30



Unión codo en T 90° Ovaluz

Ref.	€
UT/OV	36,46



Unión cruz 90° Ovaluz

Ref.	€
UC/OV	44,37



Unión flexible Ovaluz

Ref.	€
UF/OV	30,17



Suspensión pared rotacional con 2TF Ovaluz

Ref.	Situación	€
SP/OV	externo	17,79
SPI/OV	interior	23,46

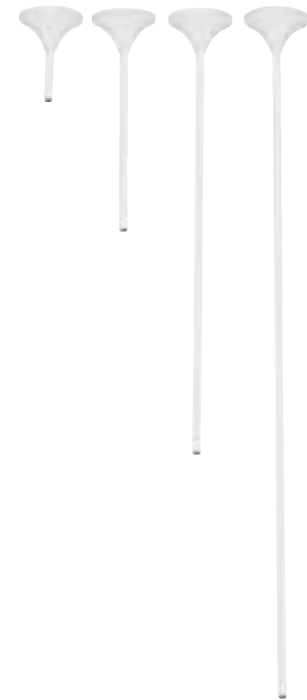

Suspensión rígida Ovaluz

Ref.	Altura mm	€
SR 100/OV	100	4,71
SR 250/OV	250	6,26
SR 500/OV	500	8,85
SR 1000/OV	100	10,23



Suspensión regulable en altura Ovaluz

Ref.	Altura mm	€
SHR/OV	hasta 1000	20,80



Suspensión cable barrilete aluminio Ovaluz

Ref.	Altura mm	€
SCBA/OV	1000	6,47



Suspensión cable florón corriente Ovaluz

Ref.	Altura mm	€
SCC/OV	hasta 1000	20,80



Suspensión cable florón policarbonato Ovaluz

Ref.	Altura mm	€
SC/OV	1000	5,44



Suspensión directa barrilete aluminio Ovaluz

Ref.	€
SD/OV	4,39



Suspensión florón Ovaluz

Ref.	€
SF/OV	6,13



Lineliz

Grado de protección IP20

- Material:** Aluminio extrusionado con recubrimiento de pintura al horno.
Optica: Tubos fluorescentes vistos.
Alimentación: Todos los modelos incluyen balastos adecuados al tipo de lámpara y potencia a usar. Incluye Alto Factor.
Instalación: Directamente a techo mediante suspensión rígida, regulable, directa o por cable.
Colores: Blanco.

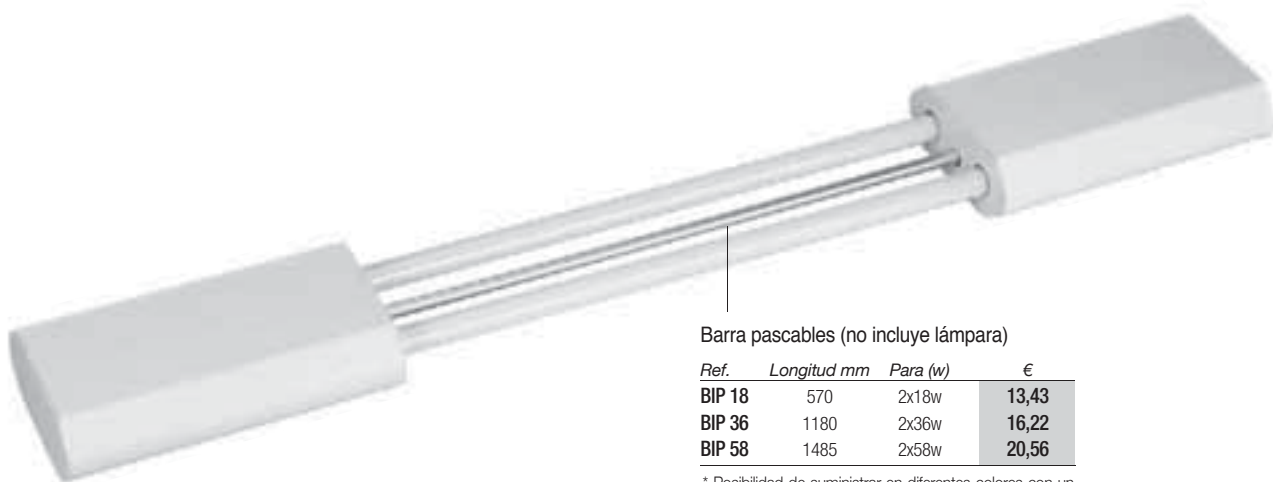

Barra pascables (no incluye lámpara)

Ref.	Longitud mm	Para (w)	€
BIP 18	570	2x18w	13,43
BIP 36	1180	2x36w	16,22
BIP 58	1485	2x58w	20,56

* Posibilidad de suministrar en diferentes colores con un incremento de 15% sobre el precio en color blanco.

Uniones



Lineal final sin reactancia

Ref.	€
BIA	46,16



Lineal inicial

Ref.	W(A)	€
BIA / A18	2x18w	64,77
BIA / A36	2x36w	64,77
BIA / A58	2x58w	73,93

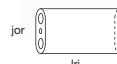

Lineal intermedio sin reactancia

Ref.	€
BIB	54,29



Lineal intermedio

Ref.	W(C)	€
BIB / C18	2x18w	74,21
BIB / C36	2x36w	74,21
BIB / C58	2x58w	84,34

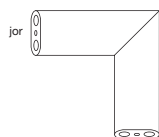

Codo 90°sin reactancia

Ref.	€
BIC	87,15

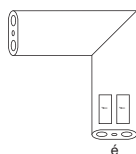

Codo 90°

Ref.	W(B)	€
BID / B18	2x18w	111,55
BID / B36	2x36w	111,55
BID / B58	2x58w	115,85

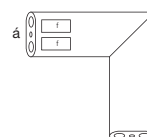

Codo 90°

Ref.	W(A)	€
BIC / A18	2x18w	111,55
BIC / A36	2x36w	111,55
BIC / A58	2x58w	115,85

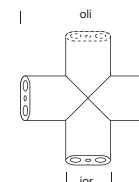

Cruz 90°sin reactancia

Ref.	€
BIL	154,36

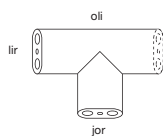

T 90°sin reactancia

Ref.	€
BIF	109,51

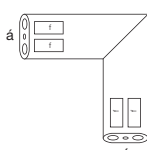

Codo 90°A-B (2x)

Ref.	W(A)	W(B)	€
BIE / A18B18	18w	18w	149,62
BIE / A18B36	18w	36w	149,62
BIE / A18B58	18w	58w	150,09
BIE / A36B18	36w	18w	149,62
BIE / A36B36	36w	36w	149,62
BIE / A36B58	36w	58w	150,09
BIE / A58B18	58w	18w	150,09
BIE / A58B36	58w	36w	150,09
BIE / A58B58	58w	58w	150,09

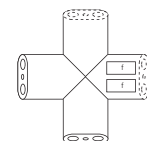

Cruz 90°

Ref.	W(C)	€
BIL / C18	2x18w	178,72
BIL / C36	2x36w	189,24
BIL / C58	2x58w	210,67

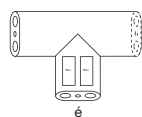

T 90°B

Ref.	W(B)	€
BIF / B18	2x18w	145,89
BIF / B36	2x36w	145,89
BIF / B58	2x58w	151,88

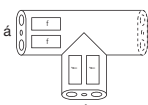

T 90° A-B (2x)

Ref.	W(A)	W(B)	€
BIH / A18B18	18w	18w	169,35
BIH / A18B36	18w	36w	169,35
BIH / A18B58	18w	58w	194,95
BIH / A36B18	36w	18w	169,35
BIH / A36B36	36w	36w	169,35
BIH / A36B58	36w	58w	194,95
BIH / A58B18	58w	18w	189,28
BIH / A58B36	58w	36w	189,28
BIH / A58B58	58w	58w	194,95

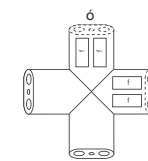

Cruz 90°(2x)

Ref.	W(C)	W(D)	€
BIN / C18D18	18w	18w	210,67
BIN / C18D36	18w	36w	210,67
BIN / C18D58	18w	58w	225,80
BIN / C36D18	36w	18w	210,67
BIN / C36D36	36w	36w	210,67
BIN / C36D58	36w	58w	225,80
BIN / C58D18	58w	18w	225,80
BIN / C58D36	58w	36w	225,80
BIN / C58D58	58w	58w	225,80

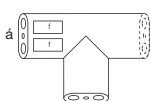

T 90°A

Ref.	W(A)	€
BIK / A18	2x18w	145,64
BIK / A36	2x36w	151,93
BIK / A58	2x58w	169,35

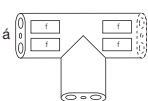

T 90°A-C (2x)

Ref.	W(A)	W(C)	€
BIG / A18C18	18w	18w	169,35
BIG / A18C36	18w	36w	169,35
BIG / A18C58	18w	58w	194,95
BIG / A36C18	36w	18w	169,35
BIG / A36C36	36w	36w	169,35
BIG / A36C58	36w	58w	194,95
BIG / A58C18	58w	18w	194,95
BIG / A58C36	58w	36w	194,95
BIG / A58C58	58w	58w	194,95

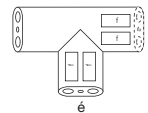

T 90°B-C (2x)

Ref.	W(B)	W(C)	€
BII / B18C18	18w	18w	169,35
BII / B18C36	18w	36w	169,35
BII / B18C58	18w	58w	194,95
BII / B36C18	36w	18w	169,35
BII / B36C36	36w	36w	169,35
BII / B36C58	36w	58w	194,95
BII / B58C18	58w	18w	194,95
BII / B58C36	58w	36w	194,95
BII / B58C58	58w	58w	194,95

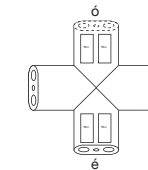

Cruz 90°(2x)

Ref.	W(B)	W(D)	€
BIM / B18D18	18w	18w	210,67
BIM / B18D36	18w	36w	225,80
BIM / B18D58	18w	58w	225,80
BIM / B36D18	36w	18w	225,80
BIM / B36D36	36w	36w	225,80
BIM / B36D58	36w	58w	225,80
BIM / B58D18	58w	18w	225,80
BIM / B58D36	58w	36w	225,80
BIM / B58D58	58w	58w	225,80

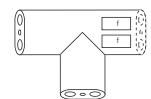

T 90°C

Ref.	W(C)	€
BIJ / C18	2x18w	145,64
BIJ / C36	2x36w	151,93
BIJ / C58	2x58w	169,35

Fluorescencia T8



Virtus empotrable polivalente **288**



Virtus Armstrong para perfil visto **292**

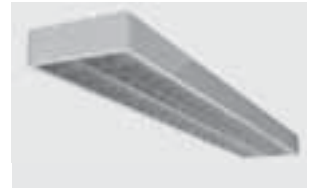

Virtus superficie **294**



Berna pantalla estanca T8 **366**



Pla **368**



Luminaria con difusor prismático **369**



Regleta industrial T8 **370**



Enerfi empotrable polivalente 1xT5 **300**



Enerfi empotrable polivalente 2xT5 **302**



Enerfi empotrable polivalente 3xT5 **304**



Enerfi empotrable polivalente 4xT5 **306**



Enerfi pantalla empotrable en línea continua 1xT5 **308**



Akri pantalla empotrable en línea continua 1xT5 **312**



Enerfi pantalla empotrable en línea continua 2xT5 **316**



Enerfi asimétrica emp. polivalente **320**



Enerfi asim. empot. línea continua **321**



Enerfi superficie 2xT5 **322**



Enerfi superficie 3xT5 **324**



Enerfi superficie 4xT5 **326**



Kra T5 358



Berna pantalla estancia T5 367



Regleta industrial T5 371



Libu 357



Futur 1 lámpara 360
Futur 2 lámparas

Fluorescencia T5 + Halog/LED



Essetle 4/7 Dicroicas 348
Essetle 4/7 LED
Essetle 4/7 LED RGB



Essetle T5 + 2 LED 349
Essetle T5 + 2 LED RGB
Essetle T5 + 4 LED
Essetle T5 + 4 LED RGB 351



Essetle 2xT5 + 3 LED 350
Essetle 2xT5 + 3 LED RGB
Essetle 2xT5 + 6 LED 352
Essetle 2xT5 + 6 LED RGB



Essetle 2xT5 + 3 Dicroicas 353
Essetle 2xT5 + 3 LED
Essetle 2xT5 + 3 LED RGB



Essetle 2xT5 354
Essetle 3xT5

Fluorescencia PLL



Virtus Armstrong perfil visto PL-L 332



Virtus pantalla superficie PL-L 334



Virtus empot. polivalente indirecta 336



Virtus superficie indirecta PL-L 337



Virtus empot. polivalente reflejada 338



Virtus superficie reflejada PL-L 339



Virtus empot. polivalente ind-direc. 340



Virtus superficie ind-direc PL-L 341

Pantallas LED

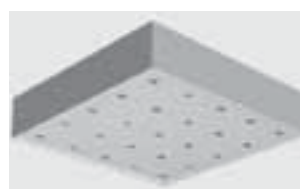

Pantallas superficie 60x60 LED 342



Panatallas empotrables 60x60 LED 344



Rutro 347







APLICACIONES PARA FLUORESCENCIA**Indice de reproducción cromática (IRC o Ra).**

Es una escala de 0 a 100 que se emplea para medir cómo una fuente luz consigue reproducir la apariencia de los colores con respecto a una "fuente de luz patrón".

Lo que medimos es cómo se aproxima el color de un objeto obtenido con nuestra fuente de luz, al color "verdadero" que tendría bajo la luz normalizada de dicha "fuente de luz patrón".

Temperatura de color (Tc).

Es la temperatura, en grados Kelvin, que tendría que alcanzar un cuerpo negro al calentarse para emitir la luz del mismo color que nuestra fuente luminosa. Existe un diagrama normalizado de los diferentes colores o longitudes de onda que va emitiendo el cuerpo negro o "radiador perfecto", de acuerdo a los grados Kelvin a los que va siendo sometido. La temperatura de color nos indica el color aparente de una fuente de luz, existiendo tres grandes grupos:

Cálida (Luz amarilla): De 2700°K a 3500°K aprox.

Neutra: De 3500°K a 4000°K aprox.

Fría (Luz blanca): De 4000°K a 6000°K aprox.

La temperatura de color debe relacionarse de modo adecuado con los niveles de iluminación para crear una sensación agradable y natural. Para comprobar esa adecuada relación, existe un diagrama que podemos consultar llamado "Curvas de Kruithof"

- Ref. **83** Lámpara de luz 830 / 3000K°
 Ref. **84** Lámpara de luz 840 / 4000K°
 Ref. **86** Lámpara de luz 865 / 6500K°

**Difusores**

- Ref. **B** Difusor parabólico "v" aluminio brillo
 Ref. **A** Difusor parabólico "v" lacado blanco
 Ref. **Z** Difusor de baja luminancia (doble parabólico)
 Ref. **P** Difusor prismático
 Ref. **Q** Difusor opal
 Ref. **P44** Difusor prismático IP44
 Ref. **Q44** Difusor opal IP44
 Ref. **P65** Difusor prismático hermético IP65
 Ref. **Q65** Difusor opal hermético IP65

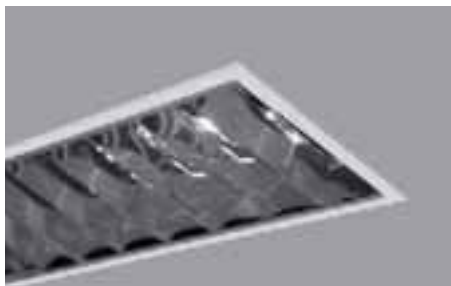
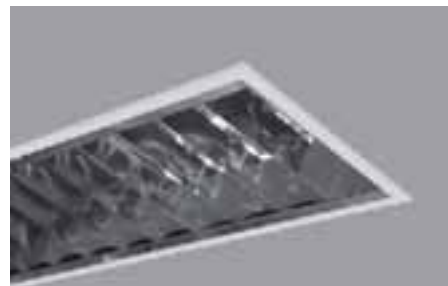
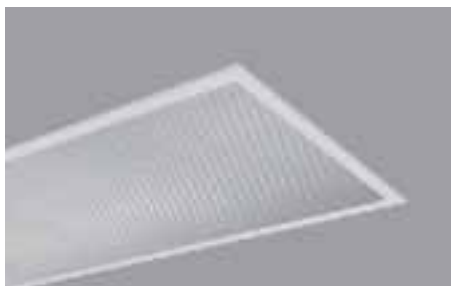
Ref. **B**Ref. **A**Ref. **Z**Ref. **P/P44/P65**Ref. **Q/Q44/Q65**

OPCIONES DE EQUIPAMIENTO

Ref. G Balasto magnético.

Balastos robustos, de larga duración y económicos, garantizan un funcionamiento eficaz de las lámparas.

Ref. AF Balasto magnético y condensador alto factor.

Balastos robustos, de larga duración y económicos, garantizan un funcionamiento eficaz de las lámparas que junto con un condensador es capaz de corregir el factor de potencia.

Ref. BE Balasto electrónico con precaldeo.

El uso de este balasto supone un ahorro energético del 25% comparado con el balasto magnético, alarga la vida útil de las lámparas hasta un 50% y está especialmente indicado para aplicaciones con múltiples encendidos diarios. Corrige la reactiva y el efecto estroboscópico al funcionar con frecuencias más altas. Como consecuencia de la reducción de consumo reducimos la emisión de CO₂ a la atmósfera.

Ref. BR Balasto electrónico regulable 1-10v.

Con las mismas características que el balasto electrónico con precaldeo, además permite una regulación analógica precisa personalizada desde el 1% al 100% de intensidad mediante potenciómetro instalado en el interruptor.

Ref. TD Balasto electrónico regulable Touch and Dim/DALI.

Con las mismas características que el balasto electrónico con precaldeo, permite además una regulación mediante pulsador, obteniendo un control personalizado del alumbrado. Una pulsación para encender/apagar, una pulsación prolongada para regular el flujo lumínico. Es compatible con el protocolo de comunicación DALI.

Ref. CF Control de flujo lumínico.

Con las mismas características que el balasto electrónico con precaldeo, es un dispositivo sensor de luz que se integra en la luminaria que permite una regulación automática en función de la luz ambiental. Está diseñado para ahorrar grandes cantidades de energía, compensando los niveles excesivos de alumbrado, causados por el sobredimensionamiento de los sistemas de alumbrado.

Este dispositivo se fija mediante presión, a la lámpara, con un sencillo clip. Y se conecta al un balasto electrónico regulable de 1-10V (Ref. BR). Donde esté conectado este dispositivo, será el balasto "maestro" y en función de la luz recibida por el sensor conectado a este balasto "maestro", se podrá regular en una misma línea hasta un máximo de 20 balastos "esclavos" (también han de ser balastos electrónicos regulables de 1-10v). Además, este sensor dispone de un diafragma rotatorio, mediante el cual, se puede ajustar, manualmente el nivel de iluminación deseado.

Ref. FP Control de flujo lumínico y presencia.

Con las mismas características que el balasto electrónico con precaldeo, es un sistema consistente en un sensor múltiple (nivel de luz natural, movimiento y receptor IR), y un controlador que convierte la información del sensor en una señal digital. El balasto Touch & Dali (TD) que esté conectado este sistema pasará a ser el balasto "maestro". Este sistema puede controlar hasta un máximo de 8 balastos "esclavos" (que también han de ser balastos electrónicos regulables Touch & Dali).

La intensidad de luz de las lámparas es regulada, en función del aporte de luz natural y de la presencia de personas, sin que sea necesario ningún tipo de programación. Este sistema permite adaptar los tiempos de retardo automáticamente de tal forma que reduce gradualmente la intensidad conforme se detectan zonas vacías, manteniendo una distribución confortable sin zonas oscuras, consiguiendo así, un ahorro energético de hasta un 75%. También permite variar la programación, cambiando del nivel de lux preprogramado, mediante un pulsador que se encuentra en el dispositivo sensor, adaptándolo a las necesidades requeridas por la instalación. Al no ser necesario el uso de interruptores con cableado, se reducen considerablemente los costes de instalación a la vez que aumenta la flexibilidad en caso de cambios de distribución y compartimentación de espacios.



Control de flujo lumínico



Control de flujo lumínico y presencia

Datos técnicos	C. flujo lumínico	C. flujo lumínico y presencia
	Ref. CF	Ref. FP
Regulación en función de la luz diurna	SI	SI
Control por detección de movimiento	NO	SI
Control por mando IR	NO	SI
Conmutación	NO	SI
Número máximo de unidades esclavas	20	8
Tipo de balasto	BR	TD
Altura máxima de montaje	4 m	3.5 m

Ref. KE Kit de emergencia.

En caso de corte de fluido eléctrico, el sistema kit de emergencia, permite una evacuación segura y fácil de los usuarios hacia el exterior. El sistema incluye un acumulador interno en constante carga, capaz de suministrar a una lámpara el 30% de su potencia durante un máximo de 3 horas.

Está diseñado para encendidos ocasionales, ya que la diferencia de la tensión en el arranque suministrada por la batería, puede provocar una reducción drástica en la vida media de la lámpara.



Virtus empotrable polivalente. Lámparas T8
Grado de protección IP20 / IP44 / IP65

- Material:** Cuerpos fabricados en chapa de acero con recubrimiento de pintura al horno.
- Optica:** Difusores contruidos en aluminio tipo de lama parabólica "v" (Ref. B) aluminio lacado en blanco (Ref. A) y baja luminancia (doble parabólico) (Ref. Z). Difusores de policarbonato acabado opal (Ref. Q) o con superficie prismática (Ref. P). Difusores de policarbonato acabado opal con IP44 (Ref. Q44) o IP65 (Ref. Q65) o con superficie prismática con IP44 (Ref. P44) o IP65 (Ref. P65).
- Alimentación:** Balastos magnéticos incluidos en todos los modelos. Puede suministrarse opcionalmente con equipos alto factor (Ref. AF), balasto electrónico (Ref. BE), balasto electrónico regulable 1-10v (Ref. BR), balasto electrónico touch and dim (Ref. TD), control de flujo lumínico (Ref. CF), control de flujo lumínico y presencia (Ref. FP) y kit de emergencia (Ref. KE). Driver adecuado a la potencia de la lámpara T8 de LED.
- Lámparas:** Lámparas fluorescentes T8, se suministra por defecto con lámpara 840 con temperatura de color de 4000°k y opcionalmente 830/865 con temperaturas de color respectivas de 3000°k y 6500°k. Lámparas T8 LED. Empotrado para techos desmontables de perfil visto, perfil oculto, escayola lisa y techos metálicos.
- Instalación:** Recuperador de flujo, recomendado para optimizar la eficacia lumínica cuando se utilice óptica opal o prismática (Ref. 1213). En el caso de montaje sobre perfil oculto, metálico o escayola es necesario el uso del juego de garras (Ref. 1214). También se puede suministrar con tensor de seguridad SCB para pantallas empotradas (Ref. 1215).
- Accesorios:**
- Colores:** El color del cuerpo de la luminaria por defecto es blanco, opcionalmente también se puede suministrar en cromo mate (Ref. 52) y titanio (Ref. 90).

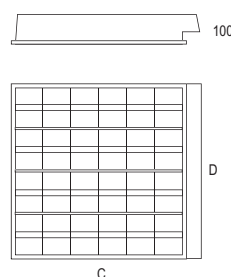

watios	C	D	
1x18	197	597	175x575
1x36	197	1197	175x1175
1x58	197	1497	175x1475
2x18	297	597	275x575
2x36	297	1197	275x1175
2x58	297	1497	275x1475
3x18	597	597	575x575
3x36	597	1197	575x1175
4x18	597	597	575x575
4x36	597	1197	575x1175

Incluye difusor parabólico "v" aluminio brillo, lámparas 84 y garras.

Ref.	Watios	Medidas	Módulo techo	€	RAEE lum. lamp.	
906B 118 84	1x18W	197 x 597	175 x 575	52.92	0.50	0.30
906B 136 84	1x36W	197 x 1197	175 x 1175	62.55	0.50	0.30
906B 158 84	1x58W	197 x 1497	175 x 1475	72.29	0.50	0.30
906B 218 84	2x18W	297 x 597	275 x 575	59.98	0.50	0.60
906B 236 84	2x36W	297 x 1197	275 x 1175	74.33	0.50	0.60
906B 258 84	2x58W	297 x 1497	275 x 1475	94.48	0.50	0.60
906B 318 84	3x18W	597 x 597	575 x 575	66.83	0.50	0.90
906B 336 84	3x36W	597 x 1197	575 x 1175	123.63	0.50	0.90
906B 418 84	4x18W	597 x 597	575 x 575	80.48	0.50	1.20
906B 436 84	4x36W	597 x 1197	575 x 1175	128.58	0.50	1.20



Incluye difusor parabólico "v" lacado blanco, lámparas 84 y garras.

Ref.	Watios	Medidas	Módulo techo	€	RAEE lum. lamp.	
906A 118 84	1x18W	197 x 597	175 x 575	54.00	0.50	0.30
906A 136 84	1x36W	197 x 1197	175 x 1175	64.82	0.50	0.30
906A 158 84	1x58W	197 x 1497	175 x 1475	73.73	0.50	0.30
906A 218 84	2x18W	297 x 597	275 x 575	62.12	0.50	0.60
906A 236 84	2x36W	297 x 1197	275 x 1175	76.77	0.50	0.60
906A 258 84	2x58W	297 x 1497	275 x 1475	97.30	0.50	0.60
906A 318 84	3x18W	597 x 597	575 x 575	69.15	0.50	0.90
906A 336 84	3x36W	597 x 1197	575 x 1175	128.06	0.50	0.90
906A 418 84	4x18W	597 x 597	575 x 575	81.71	0.50	1.20
906A 436 84	4x36W	597 x 1197	575 x 1175	135.06	0.50	1.20

Incluye difusor baja luminancia (doble parabólico), lámparas 84 y garras.

Ref.	Watios	Medidas	Módulo techo	€	RAEE lum. lamp.	
906Z 118 84	1x18W	197 x 597	175 x 575	74.81	0.50	0.30
906Z 136 84	1x36W	197 x 1197	175 x 1175	87.68	0.50	0.30
906Z 158 84	1x58W	197 x 1497	175 x 1475	102.31	0.50	0.30
906Z 218 84	2x18W	297 x 597	275 x 575	83.26	0.50	0.60
906Z 236 84	2x36W	297 x 1197	275 x 1175	104.78	0.50	0.60
906Z 258 84	2x58W	297 x 1497	275 x 1475	132.29	0.50	0.60
906Z 318 84	3x18W	597 x 597	575 x 575	94.07	0.50	0.90
906Z 336 84	3x36W	597 x 1197	575 x 1175	176.68	0.50	0.90
906Z 418 84	4x18W	597 x 597	575 x 575	112.72	0.50	1.20
906Z 436 84	4x36W	597 x 1197	575 x 1175	177.19	0.50	1.20

Virtus empotrable polivalente. T8

Virtus empotrable polivalente. Lámparas T8

Incluye difusor prismático, lámparas 84 y garras.

Ref.	Wattios	Medidas	Módulo techo	€	RAEE	
					lum.	lamp.
906P 118 84	1x18W	197 x 597	175 x 575	70.84	0.50	0.30
906P 136 84	1x36W	197 x 1197	175 x 1175	97.88	0.50	0.30
906P 158 84	1x58W	197 x 1497	175 x 1475	107.82	0.50	0.30
906P 218 84	2x18W	297 x 597	275 x 575	78.93	0.50	0.60
906P 236 84	2x36W	297 x 1197	275 x 1175	111.27	0.50	0.60
906P 258 84	2x58W	297 x 1497	275 x 1475	128.99	0.50	0.60
906P 318 84	3x18W	597 x 597	575 x 575	100.35	0.50	0.90
906P 336 84	3x36W	597 x 1197	575 x 1175	186.67	0.50	0.90
906P 418 84	4x18W	597 x 597	575 x 575	105.63	0.50	1.20
906P 436 84	4x36W	597 x 1197	575 x 1175	191.58	0.50	1.20

Incluye difusor opal, lámparas 84 y garras.

Ref.	Wattios	Medidas	Módulo techo	€	RAEE	
					lum.	lamp.
906Q 118 84	1x18W	197 x 597	175 x 575	71.10	0.50	0.30
906Q 136 84	1x36W	197 x 1197	175 x 1175	97.94	0.50	0.30
906Q 158 84	1x58W	197 x 1497	175 x 1475	107.87	0.50	0.30
906Q 218 84	2x18W	297 x 597	275 x 575	78.98	0.50	0.60
906Q 236 84	2x36W	297 x 1197	275 x 1175	111.33	0.50	0.60
906Q 258 84	2x58W	297 x 1497	275 x 1475	129.35	0.50	0.60
906Q 318 84	3x18W	597 x 597	575 x 575	100.40	0.50	0.90
906Q 336 84	3x36W	597 x 1197	575 x 1175	187.77	0.50	0.90
906Q 418 84	4x18W	597 x 597	575 x 575	105.71	0.50	1.20
906Q 436 84	4x36W	597 x 1197	575 x 1175	192.61	0.50	1.20

Incluye difusor prismático IP44, lámparas 84 y garras.

Ref.	Wattios	Medidas	Módulo techo	€	RAEE	
					lum.	lamp.
906P44 118 84	1x18W	197 x 597	175 x 575	93.76	0.50	0.30
906P44 136 84	1x36W	197 x 1197	175 x 1175	131.80	0.50	0.30
906P44 158 84	1x58W	197 x 1497	175 x 1475	148.10	0.50	0.30
906P44 218 84	2x18W	297 x 597	275 x 575	103.45	0.50	0.60
906P44 236 84	2x36W	297 x 1197	275 x 1175	148.97	0.50	0.60
906P44 258 84	2x58W	297 x 1497	275 x 1475	173.80	0.50	0.60
906P44 318 84	3x18W	597 x 597	575 x 575	130.23	0.50	0.90
906P44 336 84	3x36W	597 x 1197	575 x 1175	235.29	0.50	0.90
906P44 418 84	4x18W	597 x 597	575 x 575	136.61	0.50	1.20
906P44 436 84	4x36W	597 x 1197	575 x 1175	241.67	0.50	1.20

Incluye difusor opal IP44, lámparas 84 y garras.

Ref.	Wattios	Medidas	Módulo techo	€	RAEE	
					lum.	lamp.
906Q44 118 84	1x18W	197 x 597	175 x 575	94.18	0.50	0.30
906Q44 136 84	1x36W	197 x 1197	175 x 1175	131.98	0.50	0.30
906Q44 158 84	1x58W	197 x 1497	175 x 1475	148.20	0.50	0.30
906Q44 218 84	2x18W	297 x 597	275 x 575	103.60	0.50	0.60
906Q44 236 84	2x36W	297 x 1197	275 x 1175	149.07	0.50	0.60
906Q44 258 84	2x58W	297 x 1497	275 x 1475	174.00	0.50	0.60
906Q44 318 84	3x18W	597 x 597	575 x 575	130.33	0.50	0.90
906Q44 336 84	3x36W	597 x 1197	575 x 1175	235.39	0.50	0.90
906Q44 418 84	4x18W	597 x 597	575 x 575	136.72	0.50	1.20
906Q44 436 84	4x36W	597 x 1197	575 x 1175	241.69	0.50	1.20

Incluye difusor prismático hermético IP65, lámparas 84 y garras.

Ref.	Wattios	Medidas	Módulo techo	€	RAEE	
					lum.	lamp.
906P65 118 84	1x18W	197 x 597	175 x 575	129.20	0.50	0.30
906P65 136 84	1x36W	197 x 1197	175 x 1175	180.49	0.50	0.30
906P65 158 84	1x58W	197 x 1497	175 x 1475	201.86	0.50	0.30
906P65 218 84	2x18W	297 x 597	275 x 575	140.94	0.50	0.60
906P65 236 84	2x36W	297 x 1197	275 x 1175	224.99	0.50	0.60
906P65 258 84	2x58W	297 x 1497	275 x 1475	236.73	0.50	0.60
906P65 318 84	3x18W	597 x 597	575 x 575	178.02	0.50	0.90
906P65 336 84	3x36W	597 x 1197	575 x 1175	310.27	0.50	0.90
906P65 418 84	4x18W	597 x 597	575 x 575	187.08	0.50	1.20
906P65 436 84	4x36W	597 x 1197	575 x 1175	322.63	0.50	1.20

Incluye difusor opal hermético IP65, lámparas 84 y garras.

Ref.	Wattios	Medidas	Módulo techo	€	RAEE	
					lum.	lamp.
906Q65 118 84	1x18W	197 x 597	175 x 575	129.22	0.50	0.30
906Q65 136 84	1x36W	197 x 1197	175 x 1175	180.51	0.50	0.30
906Q65 158 84	1x58W	197 x 1497	175 x 1475	201.88	0.50	0.30
906Q65 218 84	2x18W	297 x 597	275 x 575	140.96	0.50	0.60
906Q65 236 84	2x36W	297 x 1197	275 x 1175	225.00	0.50	0.60
906Q65 258 84	2x58W	297 x 1497	275 x 1475	236.75	0.50	0.60
906Q65 318 84	3x18W	597 x 597	575 x 575	178.03	0.50	0.90
906Q65 336 84	3x36W	597 x 1197	575 x 1175	310.29	0.50	0.90
906Q65 418 84	4x18W	597 x 597	575 x 575	187.10	0.50	1.20
906Q65 436 84	4x36W	597 x 1197	575 x 1175	322.65	0.50	1.20



Ejemplo para componer referencia con opciones



Virtus empotrable polivalente. Lámparas T8

OPCIONES

IRC / Temperatura de color

Ref. 83	Lámpara 830 / 3000°K
Ref. 86	Lámpara 865 / 6500°K

Incremento acabado del chasis		€
Ref. 52	Chasis de pantalla lacado CROMO MATE	18.00
Ref. 90	Chasis de pantalla lacado TITANIO	18.00

Incremento respecto al balasto magnético fluorescente		€	1x18/36/58w	2x18/36/58w	3/4 x18/36w	3/4x58w
Ref. AF	Alto factor	2.90	€	€	€	€
Ref. BE	Balasto electrónico	19.90	28.00	24.00	55.00	
Ref. BR	Balasto electrónico regulable 1-10v	68.00	80.00	90.00	150.00	
Ref. TD	Balasto electrónico Touch and Dim	69.60	85.00	93.00	152.00	
Ref. CF	Control de flujo lumínico "maestro"	120.00	130.00	136.00	196.00	
Ref. FP	C. flujo lumínico y presencia "maestro"	219.00	235.00	243.00	302.00	
Ref. KE	Kit de emergencia	110.00				

Incremento accesorios		€				
Ref. 1213	Recuperador de flujo	12.50	25.00	35.00	52.80	
Ref. 1215	Tensor de seguridad SCB	5.34				
Ref. 1214	Juego de 4 garras	2.30				
Ref. WL	Conector Wieland	16.30				

Accesorios



Ref. **1215**
Tensor de seguridad SCB para pantallas.
Versión estándar 1 metro de longitud.
Posibilidad de medidas especiales.



Ref. **1214**
Juego de 4 garras.



Ref. **1213**
Recuperador de flujo.

Ejemplo para componer referencia con opciones

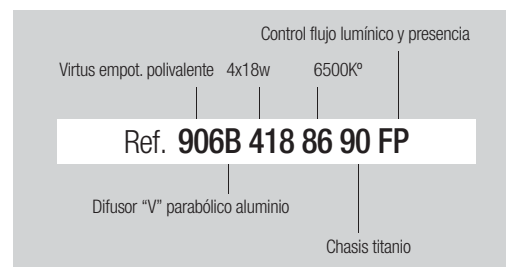

Virtus empotrable polivalente. Lámparas T8 LED

Incluye difusor parabólico "v" aluminio brillo, driver, lámparas T8 LED y garras.

Ref.	Wattios	Medidas	Módulo techo	€	lum. ^{RAEE}	lamp.
906B 109 85	1x9W	197 x 597	175 x 575	121.02	0.50	0.20
906B 115 85	1x15W	197 x 1197	175 x 1175	112.65	0.50	0.20
906B 119 85	1x19W	197 x 1497	175 x 1475	221.39	0.50	0.20
906B 209 85	2x9W	297 x 597	275 x 575	198.18	0.50	0.40
906B 215 85	2x15W	297 x 1197	275 x 1175	286.53	0.50	0.40
906B 219 85	2x19W	297 x 1497	275 x 1475	392.68	0.50	0.40
906B 309 85	3x9W	597 x 597	575 x 575	271.11	0.50	0.60
906B 315 85	3x15W	597 x 1197	575 x 1175	441.30	0.50	0.60
906B 409 85	4x9W	597 x 597	575 x 575	352.88	0.50	0.80
906B 415 85	4x15W	597 x 1197	575 x 1175	552.98	0.50	0.80

* Se suministra de manera standar con lámpara 5400° K

Incluye difusor baja luminancia (doble parabólico), driver, lámparas T8 LED y garras.

Ref.	Wattios	Medidas	Módulo techo	€	lum. ^{RAEE}	lamp.
906Z 109 85	1x9W	197 x 597	175 x 575	142.91	0.50	0.20
906Z 115 85	1x15W	197 x 1197	175 x 1175	170.92	0.50	0.20
906Z 119 85	1x19W	197 x 1497	175 x 1475	222.83	0.50	0.20
906Z 209 85	2x9W	297 x 597	275 x 575	198.32	0.50	0.40
906Z 215 85	2x15W	297 x 1197	275 x 1175	288.97	0.50	0.40
906Z 219 85	2x19W	297 x 1497	275 x 1475	395.50	0.50	0.40
906Z 309 85	3x9W	597 x 597	575 x 575	298.30	0.50	0.60
906Z 315 85	3x15W	597 x 1197	575 x 1175	494.98	0.50	0.60
906Z 409 85	4x9W	597 x 597	575 x 575	385.12	0.50	0.80
906Z 415 85	4x15W	597 x 1197	575 x 1175	601.59	0.50	0.80

* Se suministra de manera standar con lámpara 5400° K

Incluye difusor parabólico "v" lacado blanco, driver, lámparas T8 LED y garras.

Ref.	Wattios	Medidas	Módulo techo	€	lum. ^{RAEE}	lamp.
906A 109 85	1x9W	197 x 597	175 x 575	122.00	0.50	0.20
906A 115 85	1x15W	197 x 1197	175 x 1175	170.92	0.50	0.20
906A 119 85	1x19W	197 x 1497	175 x 1475	222.83	0.50	0.20
906A 209 85	2x9W	297 x 597	275 x 575	198.32	0.50	0.40
906A 215 85	2x15W	297 x 1197	275 x 1175	288.97	0.50	0.40
906A 219 85	2x19W	297 x 1497	275 x 1475	395.50	0.50	0.40
906A 309 85	3x9W	597 x 597	575 x 575	273.45	0.50	0.60
906A 315 85	3x15W	597 x 1197	575 x 1175	446.36	0.50	0.60
906A 409 85	4x9W	597 x 597	575 x 575	354.10	0.50	0.80
906A 415 85	4x15W	597 x 1197	575 x 1175	559.46	0.50	0.80

* Se suministra de manera standar con lámpara 5400° K



Virtus empotrable polivalente. T8

Incluye difusor prismático, driver, lámparas T8 LED y garras.

Ref.	Wattios	Medidas	Módulo techo	€	lum. ^{RAEE}	lamp.
906P 109 85	1x9W	197 x 597	175 x 575	139.94	0.50	0.20
906P 115 85	1x15W	197 x 1197	175 x 1175	203.98	0.50	0.20
906P 119 85	1x19W	197 x 1497	175 x 1475	259.92	0.50	0.20
906P 209 85	2x9W	297 x 597	275 x 575	215.13	0.50	0.40
906P 215 85	2x15W	297 x 1197	275 x 1175	323.47	0.50	0.40
906P 219 85	2x19W	297 x 1497	275 x 1475	427.19	0.50	0.40
906P 309 85	3x9W	597 x 597	575 x 575	304.65	0.50	0.60
906P 315 85	3x15W	597 x 1197	575 x 1175	504.97	0.50	0.60
906P 409 85	4x9W	597 x 597	575 x 575	378.03	0.50	0.80
906P 415 85	4x15W	597 x 1197	575 x 1175	615.98	0.50	0.80

* Se suministra de manera standar con lámpara 5400° K

Incluye difusor opal, driver, lámparas T8 LED y garras.

Ref.	Wattios	Medidas	Módulo techo	€	lum. ^{RAEE}	lamp.
906Q 109 85	1x9W	197 x 597	175 x 575	139.20	0.50	0.20
906Q 115 85	1x15W	197 x 1197	175 x 1175	204.04	0.50	0.20
906Q 119 85	1x19W	197 x 1497	175 x 1475	256.97	0.50	0.20
906Q 209 85	2x9W	297 x 597	275 x 575	215.18	0.50	0.40
906Q 215 85	2x15W	297 x 1197	275 x 1175	323.53	0.50	0.40
906Q 219 85	2x19W	297 x 1497	275 x 1475	427.55	0.50	0.40
906Q 309 85	3x9W	597 x 597	575 x 575	304.30	0.50	0.60
906Q 315 85	3x15W	597 x 1197	575 x 1175	506.07	0.50	0.60
906Q 409 85	4x9W	597 x 597	575 x 575	378.11	0.50	0.80
906Q 415 85	4x15W	597 x 1197	575 x 1175	617.01	0.50	0.80

* Se suministra de manera standar con lámpara 5400° K

Incluye difusor prismático IP44, driver, lámparas T8 LED y garras.

Ref.	Wattios	Medidas	Módulo techo	€	lum. ^{RAEE}	lamp.
906P44 109 85	1x9W	197 x 597	175 x 575	161.86	0.50	0.20
906P44 115 85	1x15W	197 x 1197	175 x 1175	237.90	0.50	0.20
906P44 119 85	1x19W	197 x 1497	175 x 1475	297.20	0.50	0.20
906P44 209 85	2x9W	297 x 597	275 x 575	239.65	0.50	0.40
906P44 215 85	2x15W	297 x 1197	275 x 1175	361.17	0.50	0.40
906P44 219 85	2x19W	297 x 1497	275 x 1475	472.00	0.50	0.40
906P44 309 85	3x9W	597 x 597	575 x 575	334.53	0.50	0.60
906P44 315 85	3x15W	597 x 1197	575 x 1175	553.59	0.50	0.60
906P44 409 85	4x9W	597 x 597	575 x 575	409.01	0.50	0.80
906P44 415 85	4x15W	597 x 1197	575 x 1175	666.07	0.50	0.80

* Se suministra de manera standar con lámpara 5400° K

Incluye difusor opal IP44, driver, lámparas T8 LED y garras.

Ref.	Wattios	Medidas	Módulo techo	€	lum. ^{RAEE}	lamp.
906Q44 109 85	1x9W	197 x 597	175 x 575	162.28	0.50	0.20
906Q44 115 85	1x15W	197 x 1197	175 x 1175	238.08	0.50	0.20
906Q44 119 85	1x19W	197 x 1497	175 x 1475	297.30	0.50	0.20
906Q44 209 85	2x9W	297 x 597	275 x 575	239.80	0.50	0.40
906Q44 215 85	2x15W	297 x 1197	275 x 1175	361.27	0.50	0.40
906Q44 219 85	2x19W	297 x 1497	275 x 1475	472.20	0.50	0.40
906Q44 309 85	3x9W	597 x 597	575 x 575	334.63	0.50	0.60
906Q44 315 85	3x15W	597 x 1197	575 x 1175	553.69	0.50	0.60
906Q44 409 85	4x9W	597 x 597	575 x 575	409.12	0.50	0.80
906Q44 415 85	4x15W	597 x 1197	575 x 1175	666.09	0.50	0.80

* Se suministra de manera standar con lámpara 5400° K

Incluye difusor prismático hermético IP65, driver, lámparas T8 LED y garras.

Ref.	Wattios	Medidas	Módulo techo	€	lum. ^{RAEE}	lamp.
906P65 109 85	1x9W	197 x 597	175 x 575	197.30	0.50	0.20
906P65 115 85	1x15W	197 x 1197	175 x 1175	286.59	0.50	0.20
906P65 119 85	1x19W	197 x 1497	175 x 1475	350.96	0.50	0.20
906P65 209 85	2x9W	297 x 597	275 x 575	277.14	0.50	0.40
906P65 215 85	2x15W	297 x 1197	275 x 1175	437.19	0.50	0.40
906P65 219 85	2x19W	297 x 1497	275 x 1475	534.93	0.50	0.40
906P65 309 85	3x9W	597 x 597	575 x 575	382.32	0.50	0.60
906P65 315 85	3x15W	597 x 1197	575 x 1175	628.57	0.50	0.60
906P65 409 85	4x9W	597 x 597	575 x 575	459.48	0.50	0.80
906P65 415 85	4x15W	597 x 1197	575 x 1175	747.03	0.50	0.80

* Se suministra de manera standar con lámpara 5400° K

Incluye difusor opal hermético IP65, driver, lámparas T8 LED y garras.

Ref.	Wattios	Medidas	Módulo techo	€	lum. ^{RAEE}	lamp.
906Q65 109 85	1x9W	197 x 597	175 x 575	197.32	0.50	0.20
906Q65 115 85	1x15W	197 x 1197	175 x 1175	286.61	0.50	0.20
906Q65 119 85	1x19W	197 x 1497	175 x 1475	350.98	0.50	0.20
906Q65 209 85	2x9W	297 x 597	275 x 575	276.20	0.50	0.40
906Q65 215 85	2x15W	297 x 1197	275 x 1175	487.20	0.50	0.40
906Q65 219 85	2x19W	297 x 1497	275 x 1475	534.95	0.50	0.40
906Q65 309 85	3x9W	597 x 597	575 x 575	382.33	0.50	0.60
906Q65 315 85	3x15W	597 x 1197	575 x 1175	628.59	0.50	0.60
906Q65 409 85	4x9W	597 x 597	575 x 575	459.50	0.50	0.80
906Q65 415 85	4x15W	597 x 1197	575 x 1175	747.05	0.50	0.80

* Se suministra de manera standar con lámpara 5400° K

Driver independiente al tipo de lámpara y la potencia a usar incluidos en el modelo.
Las lámparas LED T8 no son compatibles con el sistema doméstico. Admiten kit de emergencia.

OPCIONES	2x9w	2x15w	4x9w
Incremento respecto al driver	€	€	€
Ref. DR Driver regulable 1-10v	79.90	79.90	79.90

OPCIONES LED	Ref. 83	Ref. 85	Ref. 86
IRC / Temperatura de color	3300°K	5400°K	6500°K
T8 LED 9w / 15w / 19w	•	•	•

Ejemplo para componer referencia con opción LEDS

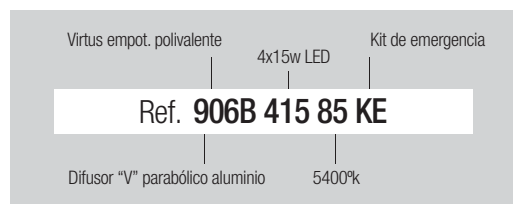

Virtus Armstrong para perfil visto 24mm.
Lámparas T8
 Grado de protección IP20

- Material:** Cuerpos fabricados en chapa de acero con recubrimiento de pintura al horno.
- Optica:** Difusores contruidos en aluminio tipo de lama parabólica "v" (Ref. B) aluminio lacado en blanco (Ref. A) y baja luminancia (doble parabólico) (Ref. Z). Difusores de policarbonato acabado opal (Ref. Q) o con superficie prismática (Ref. P).
- Alimentación:** Balastos magnéticos incluidos en todos los modelos. Puede suministrarse opcionalmente con equipos alto factor (Ref. AF), balasto electrónico (Ref. BE), balasto electrónico regulable 1-10v (Ref. BR), balasto electrónico touch and dim (Ref. TD), control de flujo lumínico (Ref. CF), control de flujo lumínico y presencia (Ref. FP) y kit de emergencia (Ref. KE). Driver adecuado a la potencia de la lámpara T8 de LED.
- Lámparas:** Lámparas fluorescentes T8, se suministra por defecto con lámpara 840 con temperatura de color de 4000°k y opcionalmente 830/865 con temperaturas de color respectivas de 3000°k y 6500°k. Lámparas T8 LED. Empotrado para techo desmontable tipo Armstrong de perfil visto.
- Instalación:** Tensor de seguridad SCB para pantallas (Ref. 1215).
- Accesorios:** Marco adaptador para perfilera de techo de 15 mm (Ref. 1212). Recuperador de flujo, recomendado para optimizar la eficacia lumínica cuando se utilice óptica opal o prismática (Ref. 1213).
- Colores:** El color del cuerpo de la luminaria por defecto es blanco, opcionalmente también se puede suministrar en cromo mate (Ref. 52) y titanio (Ref. 90).



Accesorios

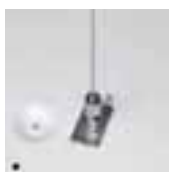

Ref. 1215
 Tensor de seguridad SCB para pantallas.
 Versión estándar 1 metro de longitud.
 Posibilidad de medidas especiales.

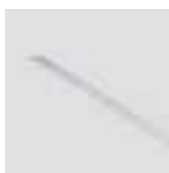

Ref. 1212
 Adaptador para perfil de 15mm.



Ref. 1213
 Recuperador de flujo.

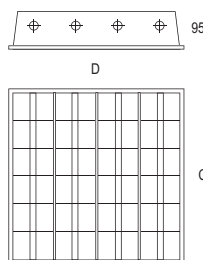

watios	C	D	Módulo de techo
2x18	297	637	300x600
2x36	297	1241	300x1200
3x18	597	637	600x600
3x36	597	1241	600x1200
4x18	597	637	600x600
4x36	597	1241	600x1200

Incluye difusor parabólico "v" aluminio brillo y lámparas 84.

Ref.	Watios	Medidas	Módulo techo	€	lum. RAEE	lámp.
906B 218AMS 84	2x18W	297 x 637	300 x 600	47.58	0.50	0.60
906B 236AMS 84	2x36W	297 x 1241	1200 x 300	67.46	0.50	0.60
906B 318AMS 84	3x18W	597 x 637	600 x 600	56.13	0.50	0.90
906B 336AMS 84	3x36W	597 x 1241	1200 x 600	111.75	0.50	0.90
906B 418AMS 84	4x18W	597 x 637	600 x 600	68.39	0.50	1.20
906B 436AMS 84	4x36W	597 x 1241	1200 x 600	122.46	0.50	1.20

Incluye difusor parabólico "v" lacado blanco y lámparas 84.

Ref.	Watios	Medidas	Módulo techo	€	lum. RAEE	lámp.
906A 218AMS 84	2x18W	297 x 637	300 x 600	48.61	0.50	0.60
906A 236AMS 84	2x36W	297 x 1241	1200 x 300	68.70	0.50	0.60
906A 318AMS 84	3x18W	597 x 637	600 x 600	56.28	0.50	0.90
906A 336AMS 84	3x36W	597 x 1241	1200 x 600	112.16	0.50	0.90
906A 418AMS 84	4x18W	597 x 637	600 x 600	68.55	0.50	1.20
906A 436AMS 84	4x36W	597 x 1241	1200 x 600	122.77	0.50	1.20

Incluye difusor baja luminancia (doble parabólico) y lámparas 84.

Ref.	Watios	Medidas	Módulo techo	€	lum. RAEE	lámp.
906Z 218AMS 84	2x18W	297 x 637	300 x 600	66.74	0.50	0.60
906Z 236AMS 84	2x36W	297 x 1241	1200 x 300	96.61	0.50	0.60
906Z 318AMS 84	3x18W	597 x 637	600 x 600	79.92	0.50	0.90
906Z 336AMS 84	3x36W	597 x 1241	1200 x 600	159.13	0.50	0.90
906Z 418AMS 84	4x18W	597 x 637	600 x 600	96.40	0.50	1.20
906Z 436AMS 84	4x36W	597 x 1241	1200 x 600	174.99	0.50	1.20

Incluye difusor prismático y lámparas 84.

Ref.	Watios	Medidas	Módulo techo	€	lum. RAEE	lámp.
906P 218AMS 84	2x18W	297 x 637	300 x 600	53.35	0.50	0.60
906P 236AMS 84	2x36W	297 x 1241	1200 x 300	77.15	0.50	0.60
906P 318AMS 84	3x18W	597 x 637	600 x 600	63.70	0.50	0.90
906P 336AMS 84	3x36W	597 x 1241	1200 x 600	126.79	0.50	0.90
906P 418AMS 84	4x18W	597 x 637	600 x 600	76.22	0.50	1.20
906P 436AMS 84	4x36W	597 x 1241	1200 x 600	136.60	0.50	1.20

Incluye difusor opal y lámparas 84.

Ref.	Watios	Medidas	Módulo techo	€	lum. RAEE	lámp.
906Q 218AMS 84	2x18W	297 x 637	300 x 600	53.37	0.50	0.60
906Q 236AMS 84	2x36W	297 x 1241	1200 x 300	77.16	0.50	0.60
906Q 318AMS 84	3x18W	597 x 637	600 x 600	63.75	0.50	0.90
906Q 336AMS 84	3x36W	597 x 1241	1200 x 600	126.81	0.50	0.90
906Q 418AMS 84	4x18W	597 x 637	600 x 600	76.24	0.50	1.20
906Q 436AMS 84	4x36W	597 x 1241	1200 x 600	136.62	0.50	1.20

Virtus Armstrong empotrable. T8

Virtus Armstrong para perfil visto. Lámparas T8

OPCIONES

IRC / Temperatura de color

Ref. 83	Lámpara 830	3000°K
Ref. 86	Lámpara 865	6500°K

Incremento acabado del chasis

Ref. 52	Chasis de pantalla lacado CROMO MATE	18.00
Ref. 90	Chasis de pantalla lacado TITANIO	18.00

Incremento por equipo respecto al balasto magnético fluorescente

Ref.	Alto factor	€	2x18/36w	3/4 x18w	3/4 x36w
Ref. AF	Alto factor	2.90	€	€	€
Ref. BE	Balasto electrónico	28.00	24.00	55.00	
Ref. BR	Balasto electrónico regulable 1-10v	80.00	90.00	150.00	
Ref. TD	Balasto electrónico Touch and Dim	85.00	93.00	152.00	
Ref. CF	Control de flujo lumínico "maestro"	130.00	136.00	196.00	
Ref. FP	C. flujo lumínico y presencia "maestro"	235.00	243.00	302.00	
Ref. KE	Kit de emergencia	110.00			

Incremento accesorios

Ref. 1213	Recuperador de flujo	25.00	35.00	52.00
Ref. 1212	Adaptador para perfil de 15 mm	6.00	10.00	14.00
Ref. 1215	Tensor de seguridad SCB	5.34		
Ref. WL	Conector Wieland	16.30		



Ejemplo para componer referencia con opciones

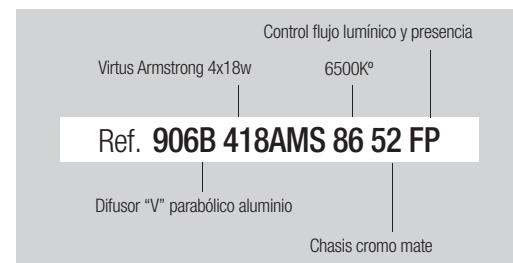

Virtus Armstrong para perfil visto. Lámparas T8 LED



Incluye difusor parabólico "v" aluminio brillo, driver y lámparas T8 LED.

Ref.	Wattios	Medidas	Módulo techo	€	lum. R.AEE	lámp.
906B 209AMS 85	2x9W	297 x 637	300 x 600	183.78	0.50	0.40
906B 215AMS 85	2x15W	297 x 1241	1200 x 300	279.66	0.50	0.40
906B 309AMS 85	3x9W	597 x 637	600 x 600	260.43	0.50	0.60
906B 315AMS 85	3x15W	597 x 1241	1200 x 600	430.05	0.50	0.60
906B 409AMS 85	4x9W	597 x 637	600 x 600	340.79	0.50	0.80
906B 415AMS 85	4x15W	597 x 1241	1200 x 600	546.86	0.50	0.80

* Se suministra de manera standar con lámpara 5400° K

Incluye difusor parabólico "v" lacado blanco, driver y lámparas T8 LED.

Ref.	Wattios	Medidas	Módulo techo	€	lum. R.AEE	lámp.
906A 209AMS 85	2x9W	297 x 637	300 x 600	184.81	0.50	0.40
906A 215AMS 85	2x15W	297 x 1241	1200 x 300	280.90	0.50	0.40
906A 309AMS 85	3x9W	597 x 637	600 x 600	260.58	0.50	0.60
906A 315AMS 85	3x15W	597 x 1241	1200 x 600	430.46	0.50	0.60
906A 409AMS 85	4x9W	597 x 637	600 x 600	340.95	0.50	0.80
906A 415AMS 85	4x15W	597 x 1241	1200 x 600	547.17	0.50	0.80

* Se suministra de manera standar con lámpara 5400° K

Incluye difusor baja luminancia (doble parabólico) y driver, lámparas T8 LED.

Ref.	Wattios	Medidas	Módulo techo	€	lum. R.AEE	lámp.
906Z 209AMS 85	2x9W	297 x 637	300 x 600	202.94	0.50	0.40
906Z 215AMS 85	2x15W	297 x 1241	1200 x 300	308.81	0.50	0.40
906Z 309AMS 85	3x9W	597 x 637	600 x 600	284.22	0.50	0.60
906Z 315AMS 85	3x15W	597 x 1241	1200 x 600	477.43	0.50	0.60
906Z 409AMS 85	4x9W	597 x 637	600 x 600	368.80	0.50	0.80
906Z 415AMS 85	4x15W	597 x 1241	1200 x 600	599.36	0.50	0.80

* Se suministra de manera standar con lámpara 5400° K

Incluye difusor prismático, driver y lámparas T8 LED.

Ref.	Wattios	Medidas	Módulo techo	€	lum. R.AEE	lámp.
906P 209AMS 85	2x9W	297 x 637	300 x 600	189.55	0.50	0.40
906P 215AMS 85	2x15W	297 x 1241	1200 x 300	289.35	0.50	0.40
906P 309AMS 85	3x9W	597 x 637	600 x 600	268.00	0.50	0.60
906P 315AMS 85	3x15W	597 x 1241	1200 x 600	445.09	0.50	0.60
906P 409AMS 85	4x9W	597 x 637	600 x 600	348.62	0.50	0.80
906P 415AMS 85	4x15W	597 x 1241	1200 x 600	561.00	0.50	0.80

* Se suministra de manera standar con lámpara 5400° K

Incluye difusor opal, driver y lámparas T8 LED.

Ref.	Wattios	Medidas	Módulo techo	€	lum. R.AEE	lámp.
906Q 209AMS 85	2x9W	297 x 637	300 x 600	189.58	0.50	0.40
906Q 215AMS 85	2x15W	297 x 1241	1200 x 300	289.40	0.50	0.40
906Q 309AMS 85	3x9W	597 x 637	600 x 600	268.10	0.50	0.60
906Q 315AMS 85	3x15W	597 x 1241	1200 x 600	445.15	0.50	0.60
906Q 409AMS 85	4x9W	597 x 637	600 x 600	348.66	0.50	0.80
906Q 415AMS 85	4x15W	597 x 1241	1200 x 600	561.10	0.50	0.80

* Se suministra de manera standar con lámpara 5400° K

Driver independiente al tipo de lámpara y la potencia a usar incluidos en el modelo.
Las lámparas LED T8 no son compatibles con el sistema doméstico. Admiten kit de emergencia.

OPCIONES

Incremento respecto al driver	2x9w	2x15w	4x9w
Ref. DR	€	€	€
Driver regulable 1-10v	79.90	79.90	79.90

OPCIONES LED

IRC / Temperatura de color	Ref. 83	Ref. 85	Ref. 86
T8 LED 9w / 15w / 19w	3300°K	5400°K	6500°K

Virtus pantalla superficie. Lámparas T8

Grado de protección IP20 / IP44 / IP65

- Material:** Cuerpos fabricados en chapa de acero con recubrimiento de pintura al horno.
- Óptica:** Difusores contruidos en aluminio tipo de lama parabólica "v" (Ref. B) aluminio lacado en blanco (Ref. A) y baja luminancia (doble parabólico) (Ref. Z). Difusores de policarbonato acabado opal (Ref. Q) o con superficie prismática (Ref. P). Difusores de policarbonato acabado opal con IP44 (Ref. Q44) o IP65 (Ref. Q65) o con superficie prismática con IP44 (Ref. P44) o IP65 (Ref. P65).
- Alimentación:** Balastos magnéticos incluidos en todos los modelos. Puede suministrarse opcionalmente con equipos alto factor (Ref. AF), balasto electrónico (Ref. BE), balasto electrónico regulable 1-10v (Ref. BR), balasto electrónico touch and dim (Ref. TD), control de flujo lumínico (Ref. CF), control de flujo lumínico y presencia (Ref. FP) y kit de emergencia (Ref. KE). Driver adecuado a la potencia de la lámpara T8 de LED.
- Lámparas:** Lámparas fluorescentes T8, se suministra por defecto con lámpara 840 con temperatura de color de 4000°k y opcionalmente 830/865 con temperaturas de color respectivas de 3000°k y 6500°k. Lámparas T8 LED. Directamente a techo mediante tornillería (no suministrada) o suspendido con kit de suspensión (Ref. 1211).
- Instalación:** Recuperador de flujo, recomendado para optimizar la eficacia lumínica cuando se utilice óptica opal o prismática (Ref. 1213).
- Accesorios:** El color del cuerpo de la luminaria por defecto es blanco, opcionalmente también se puede suministrar en cromo mate (Ref. 52) y titanio (Ref. 90).
- Colores:**

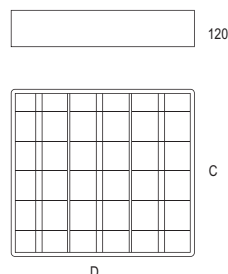

watios	C	D
1x18	170	635
1x36	170	1230
1x58	170	1530
2x18	260	635
2x36	260	1230
2x58	260	1530
3x18	575	635
3x36	575	1230
4x18	575	635
4x36	575	1230

Incluye difusor parabólico "v" aluminio brillo y lámparas 84.

Ref.	Watios	Medidas	€	lum.	RAEE lámp.
1305B 118 84	1x18W	170 x 635	70.76	0.50	0.30
1305B 136 84	1x36W	170 x 1230	85.07	0.50	0.30
1305B 158 84	1x58W	170 x 1530	97.39	0.50	0.30
1305B 218 84	2x18W	260 x 635	66.14	0.50	0.60
1305B 236 84	2x36W	260 x 1230	79.93	0.50	0.60
1305B 258 84	2x58W	260 x 1530	104.34	0.50	0.60
1305B 318 84	3x18W	575 x 635	84.77	0.50	0.90
1305B 336 84	3x36W	575 x 1230	136.68	0.50	0.90
1305B 418 84	4x18W	575 x 635	92.82	0.50	1.20
1305B 436 84	4x36W	575 x 1230	147.65	0.50	1.20

Incluye difusor parabólico "v" lacado blanco y lámparas 84.

Ref.	Watios	Medidas	€	lum.	RAEE lámp.
1305A 118 84	1x18W	170 x 635	71.17	0.50	0.30
1305A 136 84	1x36W	170 x 1230	85.80	0.50	0.30
1305A 158 84	1x58W	170 x 1530	98.31	0.50	0.30
1305A 218 84	2x18W	260 x 635	67.36	0.50	0.60
1305A 236 84	2x36W	260 x 1230	80.44	0.50	0.60
1305A 258 84	2x58W	260 x 1530	105.32	0.50	0.60
1305A 318 84	3x18W	575 x 635	86.42	0.50	0.90
1305A 336 84	3x36W	575 x 1230	137.30	0.50	0.90
1305A 418 84	4x18W	575 x 635	94.55	0.50	1.20
1305A 436 84	4x36W	575 x 1230	148.42	0.50	1.20

Incluye difusor baja luminancia (doble parabólico) y lámparas 84.

Ref.	Watios	Medidas	€	lum.	RAEE lámp.
1305Z 118 84	1x18W	170 x 635	93.68	0.50	0.30
1305Z 136 84	1x36W	170 x 1230	111.45	0.50	0.30
1305Z 158 84	1x58W	170 x 1530	126.79	0.50	0.30
1305Z 218 84	2x18W	260 x 635	85.18	0.50	0.60
1305Z 236 84	2x36W	260 x 1230	105.16	0.50	0.60
1305Z 258 84	2x58W	260 x 1530	135.55	0.50	0.60
1305Z 318 84	3x18W	575 x 635	109.80	0.50	0.90
1305Z 336 84	3x36W	575 x 1230	178.50	0.50	0.90
1305Z 418 84	4x18W	575 x 635	119.89	0.50	1.20
1305Z 436 84	4x36W	575 x 1230	192.20	0.50	1.20

Accesorios



Ref. 1211
Kit de suspensión. Versión estándar 1 metro de longitud. Posibilidad de medidas especiales.



Ref. 1213
Recuperador de flujo.



Difusor opal o prismático

Virtus pantalla superficie. Lámparas T8

Incluye difusor prismático y lámparas 84

Ref.	Wattios	Medidas	€	RAEE	
				lum.	lámp.
1305P 118 84	1x18W	170 x 635	90.85	0.50	0.30
1305P 136 84	1x36W	170 x 1230	120.92	0.50	0.30
1305P 158 84	1x58W	170 x 1530	130.35	0.50	0.30
1305P 218 84	2x18W	260 x 635	84.36	0.50	0.60
1305P 236 84	2x36W	260 x 1230	128.96	0.50	0.60
1305P 258 84	2x58W	260 x 1530	173.35	0.50	0.60
1305P 318 84	3x18W	575 x 635	121.54	0.50	0.90
1305P 336 84	3x36W	575 x 1230	205.58	0.50	0.90
1305P 418 84	4x18W	575 x 635	126.79	0.50	1.20
1305P 436 84	4x36W	575 x 1230	215.37	0.50	1.20

Incluye difusor opal y lámparas 84

Ref.	Wattios	Medidas	€	RAEE	
				lum.	lámp.
1305Q 118 84	1x18W	170 x 635	91.98	0.50	0.30
1305Q 136 84	1x36W	170 x 1230	122.05	0.50	0.30
1305Q 158 84	1x58W	170 x 1530	131.48	0.50	0.30
1305Q 218 84	2x18W	260 x 635	85.41	0.50	0.60
1305Q 236 84	2x36W	260 x 1230	130.08	0.50	0.60
1305Q 258 84	2x58W	260 x 1530	174.48	0.50	0.60
1305Q 318 84	3x18W	575 x 635	122.67	0.50	0.90
1305Q 336 84	3x36W	575 x 1230	206.50	0.50	0.90
1305Q 418 84	4x18W	575 x 635	127.93	0.50	1.20
1305Q 436 84	4x36W	575 x 1230	216.51	0.50	1.20

Incluye difusor prismático IP44 y lámparas 84

Ref.	Wattios	Medidas	€	RAEE	
				lum.	lámp.
1305P44 118 84	1x18W	170 x 635	111.96	0.50	0.30
1305P44 136 84	1x36W	170 x 1230	154.19	0.50	0.30
1305P44 158 84	1x58W	170 x 1530	174.33	0.50	0.30
1305P44 218 84	2x18W	260 x 635	106.81	0.50	0.60
1305P44 236 84	2x36W	260 x 1230	165.21	0.50	0.60
1305P44 258 84	2x58W	260 x 1530	216.09	0.50	0.60
1305P44 318 84	3x18W	575 x 635	152.14	0.50	0.90
1305P44 336 84	3x36W	575 x 1230	252.14	0.50	0.90
1305P44 418 84	4x18W	575 x 635	158.31	0.50	1.20
1305P44 436 84	4x36W	575 x 1230	262.03	0.50	1.20

Incluye difusor opal IP44 y lámparas 84

Ref.	Wattios	Medidas	€	RAEE	
				lum.	lámp.
1305Q44 118 84	1x18W	170 x 635	112.04	0.50	0.30
1305Q44 136 84	1x36W	170 x 1230	154.21	0.50	0.30
1305Q44 158 84	1x58W	170 x 1530	174.37	0.50	0.30
1305Q44 218 84	2x18W	260 x 635	106.83	0.50	0.60
1305Q44 236 84	2x36W	260 x 1230	165.23	0.50	0.60
1305Q44 258 84	2x58W	260 x 1530	216.14	0.50	0.60
1305Q44 318 84	3x18W	575 x 635	152.23	0.50	0.90
1305Q44 336 84	3x36W	575 x 1230	252.17	0.50	0.90
1305Q44 418 84	4x18W	575 x 635	158.33	0.50	1.20
1305Q44 436 84	4x36W	575 x 1230	262.05	0.50	1.20

Incluye difusor prismático hermético IP65 y lámparas 84

Ref.	Wattios	Medidas	€	RAEE	
				lum.	lámp.
1305P65 118 84	1x18W	170 x 635	147.08	0.50	0.30
1305P65 136 84	1x36W	170 x 1230	202.70	0.50	0.30
1305P65 158 84	1x58W	170 x 1530	228.40	0.50	0.30
1305P65 218 84	2x18W	260 x 635	144.30	0.50	0.60
1305P65 236 84	2x36W	260 x 1230	241.23	0.50	0.60
1305P65 258 84	2x58W	260 x 1530	279.02	0.50	0.60
1305P65 318 84	3x18W	575 x 635	199.92	0.50	0.90
1305P65 336 84	3x36W	575 x 1230	327.13	0.50	0.90
1305P65 418 84	4x18W	575 x 635	207.14	0.50	1.20
1305P65 436 84	4x36W	575 x 1230	342.99	0.50	1.20

Incluye difusor opal hermético IP65 y lámparas 84

Ref.	Wattios	Medidas	€	RAEE	
				lum.	lámp.
1305Q65 118 84	1x18W	170 x 635	147.19	0.50	0.30
1305Q65 136 84	1x36W	170 x 1230	202.81	0.50	0.30
1305Q65 158 84	1x58W	170 x 1530	228.51	0.50	0.30
1305Q65 218 84	2x18W	260 x 635	144.41	0.50	0.60
1305Q65 236 84	2x36W	260 x 1230	241.25	0.50	0.60
1305Q65 258 84	2x58W	260 x 1530	279.05	0.50	0.60
1305Q65 318 84	3x18W	575 x 635	199.94	0.50	0.90
1305Q65 336 84	3x36W	575 x 1230	327.15	0.50	0.90
1305Q65 418 84	4x18W	575 x 635	207.15	0.50	1.20
1305Q65 436 84	4x36W	575 x 1230	343.10	0.50	1.20

OPCIONES

IRC / Temperatura de color

Ref. 83	Lámpara 830 / 3000°K
Ref. 86	Lámpara 865 / 6500°K

Incremento acabado del chasis

	€
Ref. 52	Chasis de pantalla lacado CROMO MATE 18.00
Ref. 90	Chasis de pantalla lacado TITANIO 18.00

Incremento respecto al balasto magnético fluorescente

Ref.	Alto factor	€	1x18/36/58w	2x18/36/58w	3/4x18w	3/4x36/58w
Ref. AF	Alto factor	2.90	€	€	€	€
Ref. BE	Balasto electrónico	19.90	28.00	24.00	55.00	
Ref. BR	Balasto electrónico regulable 1-10v	68.00	80.00	90.00	150.00	
Ref. TD	Balasto electrónico Touch and Dim	69.60	85.00	93.00	152.00	
Ref. CF	Control de flujo lumínico "maestro"	120.00	130.00	136.00	196.00	
Ref. FP	C. flujo lumínico y presencia "maestro"	219.00	235.00	243.00	302.00	
Ref. KE	Kit de emergencia	110.00				

Incremento accesorios

Ref. 1213	Recuperador de flujo	12.50	25.00	35.00	52.00
Ref. 1211	Kit de suspensión	26.80			
Ref. WL	Conector Wieland	16.30			

Ejemplo para componer referencia con opciones



Virtus pantalla superficie. Lámparas T8 LED

Incluye difusor parabólico "v" aluminio brillo, driver y lámparas T8 LED.

Ref.	Wattios	Medidas	€	RAEE	
				lum.	lámp.
1305B 109 85	1x9W	170 x 635	138.86	0.50	0.20
1305B 115 85	1x15W	170 x 1230	191.17	0.50	0.20
1305B 119 85	1x19W	170 x 1530	246.49	0.50	0.20
1305B 209 85	2x9W	260 x 635	202.34	0.50	0.40
1305B 215 85	2x15W	260 x 1230	291.13	0.50	0.40
1305B 219 85	2x19W	260 x 1530	402.54	0.50	0.40
1305B 309 85	3x9W	575 x 635	289.07	0.50	0.60
1305B 315 85	3x15W	575 x 1230	454.98	0.50	0.60
1305B 409 85	4x9W	575 x 635	365.28	0.50	0.80
1305B 415 85	4x15W	575 x 1230	572.05	0.50	0.80

* Se suministra de manera standar con lámpara 5400° K

Incluye difusor parabólico "v" lacado blanco, driver y lámparas T8 LED.

Ref.	Wattios	Medidas	€	RAEE	
				lum.	lámp.
1305A 109 85	1x9W	170 x 635	140.20	0.50	0.20
1305A 115 85	1x15W	170 x 1230	193.90	0.50	0.20
1305A 119 85	1x19W	170 x 1530	248.80	0.50	0.20
1305A 209 85	2x9W	260 x 635	205.10	0.50	0.40
1305A 215 85	2x15W	260 x 1230	294.80	0.50	0.40
1305A 219 85	2x19W	260 x 1530	407.20	0.50	0.40
1305A 309 85	3x9W	575 x 635	295.10	0.50	0.60
1305A 315 85	3x15W	575 x 1230	461.20	0.50	0.60
1305A 409 85	4x9W	575 x 635	369.10	0.50	0.80
1305A 415 85	4x15W	575 x 1230	577.80	0.50	0.80

* Se suministra de manera standar con lámpara 5400° K

Incluye difusor baja luminancia (doble parabólico), driver y lámparas T8 LED.

Ref.	Wattios	Medidas	€	RAEE	
				lum.	lámp.
1305Z 109 85	1x9W	170 x 635	161.78	0.50	0.20
1305Z 115 85	1x15W	170 x 1230	217.55	0.50	0.20
1305Z 119 85	1x19W	170 x 1530	275.89	0.50	0.20
1305Z 209 85	2x9W	260 x 635	221.38	0.50	0.40
1305Z 215 85	2x15W	260 x 1230	317.36	0.50	0.40
1305Z 219 85	2x19W	260 x 1530	433.75	0.50	0.40
1305Z 309 85	3x9W	575 x 635	314.10	0.50	0.60
1305Z 315 85	3x15W	575 x 1230	496.80	0.50	0.60
1305Z 409 85	4x9W	575 x 635	384.29	0.50	0.80
1305Z 415 85	4x15W	575 x 1230	616.60	0.50	0.80

* Se suministra de manera standar con lámpara 5400° K

Incluye difusor prismático, driver y lámparas T8 LED.

Ref.	Wattios	Medidas	€	RAEE	
				lum.	lámp.
1305P 109 85	1x9W	170 x 635	158.95	0.50	0.20
1305P 115 85	1x15W	170 x 1230	227.02	0.50	0.20
1305P 119 85	1x19W	170 x 1530	279.45	0.50	0.20
1305P 209 85	2x9W	260 x 635	220.56	0.50	0.40
1305P 215 85	2x15W	260 x 1230	341.16	0.50	0.40
1305P 219 85	2x19W	260 x 1530	471.55	0.50	0.40
1305P 309 85	3x9W	575 x 635	325.84	0.50	0.60
1305P 315 85	3x15W	575 x 1230	523.88	0.50	0.60
1305P 409 85	4x9W	575 x 635	399.19	0.50	0.80
1305P 415 85	4x15W	575 x 1230	639.77	0.50	0.80

* Se suministra de manera standar con lámpara 5400° K

Incluye difusor opal, driver y lámparas T8 LED.

Ref.	Wattios	Medidas	€	RAEE	
				lum.	lámp.
1305Q 109 85	1x9W	170 x 635	160.90	0.50	0.20
1305Q 115 85	1x15W	170 x 1230	230.90	0.50	0.20
1305Q 119 85	1x19W	170 x 1530	284.60	0.50	0.20
1305Q 209 85	2x9W	260 x 635	224.10	0.50	0.40
1305Q 215 85	2x15W	260 x 1230	346.20	0.50	0.40
1305Q 219 85	2x19W	260 x 1530	477.10	0.50	0.40
1305Q 309 85	3x9W	575 x 635	325.84	0.50	0.60
1305Q 315 85	3x15W	575 x 1230	523.88	0.50	0.60
1305Q 409 85	4x9W	575 x 635	399.19	0.50	0.80
1305Q 415 85	4x15W	575 x 1230	644.90	0.50	0.80

* Se suministra de manera standar con lámpara 5400° K



LED
 Driver independiente al tipo de lampara y la potencia a usar incluidos en el modelo.
 Las lámparas LED T8 no son compatibles con el sistema domótico. Admiten kit de emergencia.

OPCIONES

Ref. DR	Incremento respecto al driver		
	2x9w €	2x15w €	4x9w €
Driver regulable 1-10v	79.90	79.90	79.90

OPCIONES LED	Ref. 83	Ref. 85	Ref. 86
IRC / Temperatura de color	3300°K	5400°K	6500°K
T8 LED 9w / 15w / 19w	•	•	•

Incluye difusor prismático IP44, driver y lámparas T8 LED.

Ref.	Wattios	Medidas	€	RAEE	
				lum.	lámp.
1305P44 109 85	1x9W	170 x 635	180.06	0.50	0.20
1305P44 115 85	1x15W	170 x 1230	260.29	0.50	0.20
1305P44 119 85	1x19W	170 x 1530	323.43	0.50	0.20
1305P44 209 85	2x9W	260 x 635	243.01	0.50	0.40
1305P44 215 85	2x15W	260 x 1230	379.41	0.50	0.40
1305P44 219 85	2x19W	260 x 1530	514.29	0.50	0.40
1305P44 309 85	3x9W	575 x 635	356.44	0.50	0.60
1305P44 315 85	3x15W	575 x 1230	570.44	0.50	0.60
1305P44 409 85	4x9W	575 x 635	430.71	0.50	0.80
1305P44 415 85	4x15W	575 x 1230	686.43	0.50	0.80

* Se suministra de manera standar con lámpara 5400° K

Incluye difusor opal IP44, driver y lámparas T8 LED.

Ref.	Wattios	Medidas	€	RAEE	
				lum.	lámp.
1305Q44 109 85	1x9W	170 x 635	181.80	0.50	0.20
1305Q44 115 85	1x15W	170 x 1230	262.60	0.50	0.20
1305Q44 119 85	1x19W	170 x 1530	325.90	0.50	0.20
1305Q44 209 85	2x9W	260 x 635	246.10	0.50	0.40
1305Q44 215 85	2x15W	260 x 1230	379.41	0.50	0.40
1305Q44 219 85	2x19W	260 x 1530	517.80	0.50	0.40
1305Q44 309 85	3x9W	575 x 635	359.50	0.50	0.60
1305Q44 315 85	3x15W	575 x 1230	576.10	0.50	0.60
1305Q44 409 85	4x9W	575 x 635	434.60	0.50	0.80
1305Q44 415 85	4x15W	575 x 1230	689.50	0.50	0.80

* Se suministra de manera standar con lámpara 5400° K

Incluye difusor prismático hermético IP65, driver y lámparas T8 LED.

Ref.	Wattios	Medidas	€	RAEE	
				lum.	lámp.
1305P65 109 85	1x9W	170 x 635	215.18	0.50	0.20
1305P65 115 85	1x15W	170 x 1230	308.80	0.50	0.20
1305P65 119 85	1x19W	170 x 1530	377.50	0.50	0.20
1305P65 209 85	2x9W	260 x 635	280.50	0.50	0.40
1305P65 215 85	2x15W	260 x 1230	453.43	0.50	0.40
1305P65 219 85	2x19W	260 x 1530	577.22	0.50	0.40
1305P65 309 85	3x9W	575 x 635	404.22	0.50	0.60
1305P65 315 85	3x15W	575 x 1230	645.43	0.50	0.60
1305P65 409 85	4x9W	575 x 635	479.54	0.50	0.80
1305P65 415 85	4x15W	575 x 1230	767.39	0.50	0.80

* Se suministra de manera standar con lámpara 5400° K

Incluye difusor opal hermético IP65, driver y lámparas T8 LED.

Ref.	Wattios	Medidas	€	RAEE	
				lum.	lámp.
1305Q65 109 85	1x9W	170 x 635	216.90	0.50	0.20
1305Q65 115 85	1x15W	170 x 1230	311.10	0.50	0.20
1305Q65 119 85	1x19W	170 x 1530	379.80	0.50	0.20
1305Q65 209 85	2x9W	260 x 635	283.80	0.50	0.40
1305Q65 215 85	2x15W	260 x 1230	456.10	0.50	0.40
1305Q65 219 85	2x19W	260 x 1530	581.10	0.50	0.40
1305Q65 309 85	3x9W	575 x 635	406.46	0.50	0.60
1305Q65 315 85	3x15W	575 x 1230	649.20	0.50	0.60
1305Q65 409 85	4x9W	575 x 635	483.22	0.50	0.80
1305Q65 415 85	4x15W	575 x 1230	773.10	0.50	0.80

* Se suministra de manera standar con lámpara 5400° K



APLICACIONES PARA FLUORESCENCIA**Indice de reproducción cromática (IRC o Ra).**

Es una escala de 0 a 100 que se emplea para medir cómo una fuente luz consigue reproducir la apariencia de los colores con respecto a una "fuente de luz patrón".

Lo que medimos es cómo se aproxima el color de un objeto obtenido con nuestra fuente de luz, al color "verdadero" que tendría bajo la luz normalizada de dicha "fuente de luz patrón".

Temperatura de color (Tc).

Es la temperatura, en grados Kelvin, que tendría que alcanzar un cuerpo negro al calentarse para emitir la luz del mismo color que nuestra fuente luminosa. Existe un diagrama normalizado de los diferentes colores o longitudes de onda que va emitiendo el cuerpo negro o "radiador perfecto", de acuerdo a los grados Kelvin a los que va siendo sometido. La temperatura de color nos indica el color aparente de una fuente de luz, existiendo tres grandes grupos:

Cálida (Luz amarilla): De 2700°K a 3500°K aprox.

Neutra: De 3500°K a 4000°K aprox.

Fría (Luz blanca): De 4000°K a 6000°K aprox.

La temperatura de color debe relacionarse de modo adecuado con los niveles de iluminación para crear una sensación agradable y natural. Para comprobar esa adecuada relación, existe un diagrama que podemos consultar llamado "Curvas de Kruithof"

- Ref. **83** Lámpara de luz 830 / 3000K°
 Ref. **84** Lámpara de luz 840 / 4000K°
 Ref. **86** Lámpara de luz 865 / 6500K°

**Difusores**

- Ref. **B** Difusor parabólico "v" aluminio brillo
 Ref. **A** Difusor parabólico "v" lacado blanco
 Ref. **P** Difusor prismático
 Ref. **Z** Difusor de baja luminancia (doble parabólico)
 Ref. **Q** Difusor opal
 Ref. **P44** Difusor prismático IP44
 Ref. **Q44** Difusor opal IP44
 Ref. **P65** Difusor prismático hermético IP65
 Ref. **Q65** Difusor opal hermético IP65
 Ref. **M** Difusor microperforado

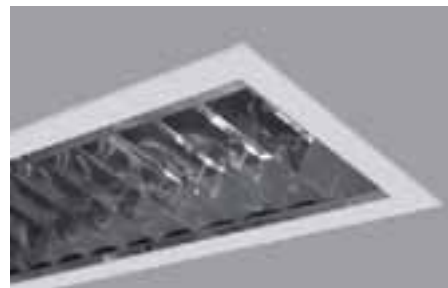
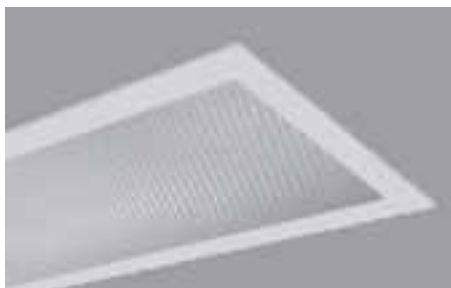
Ref. **B**Ref. **A**Ref. **Z**Ref. **P/P44/P65**Ref. **Q/Q44/Q65**

OPCIONES DE EQUIPAMIENTO

Ref. BE Balasto electrónico con precaldeo.

El uso de este balasto supone un ahorro energético del 25% comparado con el balasto magnético, alarga la vida útil de las lámparas hasta un 50% y está especialmente indicado para aplicaciones con múltiples encendidos diarios. Corrige la reactiva y el efecto estroboscópico al funcionar con frecuencias más altas. Como consecuencia de la reducción de consumo reducimos la emisión de CO₂ a la atmósfera.

Ref. BR Balasto electrónico regulable 1-10v.

Con las mismas características que el balasto electrónico con precaldeo, además permite una regulación analógica precisa personalizada desde el 1% al 100% de intensidad mediante potenciómetro instalado en el interruptor.

Ref. TD Balasto electrónico regulable Touch and Dim/DALI.

Con las mismas características que el balasto electrónico con precaldeo, permite además una regulación mediante pulsador, obteniendo un control personalizado del alumbrado. Una pulsación para encender/apagar, una pulsación prolongada para regular el flujo lumínico. Es compatible con el protocolo de comunicación DALI.

Ref. CF Control de flujo lumínico.

Con las mismas características que el balasto electrónico con precaldeo, es un dispositivo sensor de luz que se integra en la luminaria que permite una regulación automática en función de la luz ambiental. Está diseñado para ahorrar grandes cantidades de energía, compensando los niveles excesivos de alumbrado, causados por el sobredimensionamiento de los sistemas de alumbrado.

Este dispositivo se fija mediante presión, a la lámpara, con un sencillo clip. Y se conecta al un balasto electrónico regulable de 1-10V (Ref. BR). Donde esté conectado este dispositivo, será el balasto "maestro" y en función de la luz recibida por el sensor conectado a este balasto "maestro", se podrá regular en una misma línea hasta un máximo de 20 balastos "esclavos" (también han de ser balastos electrónicos regulables de 1-10v). Además, este sensor dispone de un diafragma rotatorio, mediante el cual, se puede ajustar, manualmente el nivel de iluminación deseado.

Ref. FP Control de flujo lumínico y presencia.

Con las mismas características que el balasto electrónico con precaldeo, es un sistema consistente en un sensor múltiple (nivel de luz natural, movimiento y receptor IR), y un controlador que convierte la información del sensor en una señal digital. El balasto Touch & Dali (TD) que esté conectado este sistema pasará a ser el balasto "maestro". Este sistema puede controlar hasta un máximo de 8 balastos "esclavos" (que también han de ser balastos electrónicos regulables Touch & Dali).

La intensidad de luz de las lámparas es regulada, en función del aporte de luz natural y de la presencia de personas, sin que sea necesario ningún tipo de programación. Este sistema permite adaptar los tiempos de retardo automáticamente de tal forma que reduce gradualmente la intensidad conforme se detectan zonas vacías, manteniendo una distribución confortable sin zonas oscuras, consiguiendo así, un ahorro energético de hasta un 75%. También permite variar la programación, cambiando del nivel de lux preprogramado, mediante un pulsador que se encuentra en el dispositivo sensor, adaptándolo a las necesidades requerida por la instalación. Al no ser necesario el uso de interruptores con cableado, se reducen considerablemente los costes de instalación a la vez que aumenta la flexibilidad en caso de cambios de distribución y compartimentación de espacios.



Control de flujo lumínico



Control de flujo lumínico y presencia

Datos técnicos	C. flujo lumínico	C. flujo lumínico y presencia
	Ref. CF	Ref. FP
Regulación en función de la luz diurna	SI	SI
Control por detección de movimiento	NO	SI
Control por mando IR	NO	SI
Conmutación	NO	SI
Número máximo de unidades esclavas	20	8
Tipo de balasto	BR	TD
Altura máxima de montaje	4 m	3.5 m

Ref. KE Kit de emergencia.

En caso de corte de fluido eléctrico, el sistema kit de emergencia, permite una evacuación segura y fácil de los usuarios hacia el exterior. El sistema incluye un acumulador interno en constante carga, capaz de suministrar a una lámpara el 30% de su potencia durante un máximo de 3 horas.



Enerfi empotrable polivalente. 1 lámpara T5
Grado de protección IP20 / IP44 / IP65

- Material:** Cuerpos fabricados en chapa de acero con recubrimiento de pintura al horno.
- Optica:** Difusores contruidos en aluminio tipo de lama parabólica "v" y baja luminancia (doble parabólico) (Ref. Z). Difusores de policarbonato acabado opal (Ref. Q) o con superficie prismática (Ref. P). Difusores de policarbonato acabado opal con IP44 (Ref. Q44) o IP65 (Ref. Q65) o con superficie prismática con IP44 (Ref. P44) o IP65 (Ref. P65).
- Alimentación:** Balasto electrónico incluido en todos los modelos. Puede suministrarse opcionalmente con balasto electrónico regulable 1-10v (Ref. BR), balasto electrónico touch and dim (Ref. TD), control de flujo lumínico (Ref. CF), control de flujo lumínico y presencia (Ref. FP) y kit de emergencia (Ref. KE).
- Lámparas:** Lámparas fluorescentes T5 ultradelgadas de tan solo 16 mm de diámetro, se suministra por defecto con lámpara 840 con temperatura de color de 4000°k y opcionalmente 830/865 con temperaturas de color respectivas de 3000°k y 6500°k.
- Instalación:** Empotrada para techos desmontables de perfil visto, perfil oculto, escayola lisa y techos metálicos.
- Accesorios:** Recuperador de flujo, recomendado para optimizar la eficacia lumínica cuando se utilice óptica opal o prismática (Ref. 1213). En el caso de montaje sobre perfil oculto, metálico o escayola es necesario el uso del juego de garras (Ref. 1214). También se puede suministrar con tensor de seguridad SCB para pantallas empotradas (Ref. 1215)
- Colores:** El color del cuerpo de la luminaria por defecto es blanco, opcionalmente también se puede suministrar en cromo mate (Ref. 52) y titanio (Ref. 90).



watios	C	D	
1x14	197	610	175x580
1x21	197	916	175x880
1x24	197	610	175x580
1x28	197	1210	175x1180
1x35	197	1510	175x1480
1x39	197	910	175x880
1x49	197	1510	175x1480
1x54	197	1210	175x1180
1x80	197	1510	175x1480



Difusor prismático



Difusor opal

Incluye difusor parabólico "v" aluminio brillo, 1 lámpara 84 y garras.

Ref.	Watios	Medidas	Módulo techo	€	lum. ^{RAEE}	lamp.
1216 84	1x14W	197 x 610	175 x 580	111.86	0.50	0.30
1217 84	1x21W	197 x 916	175 x 880	124.25	0.50	0.30
1218 84	1x24W	197 x 610	175 x 580	111.86	0.50	0.30
1220 84	1x28W	197 x 1210	175 x 1180	124.25	0.50	0.30
1221 84	1x35W	197 x 1510	175 x 1480	135.33	0.50	0.30
1222 84	1x39W	197 x 910	175 x 880	124.25	0.50	0.30
1223 84	1x49W	197 x 1510	175 x 1480	135.33	0.50	0.30
1224 84	1x54W	197 x 1210	175 x 1180	124.25	0.50	0.30
1225 84	1x80W	197 x 1510	175 x 1480	141.14	0.50	0.30

Incluye difusor baja luminancia (doble parabólico), 1 lámpara 84 y garras.

Ref.	Watios	Medidas	Módulo techo	€	lum. ^{RAEE}	lamp.
1216Z 84	1x14W	197 x 610	175 x 580	131.56	0.50	0.30
1217Z 84	1x21W	197 x 916	175 x 880	145.67	0.50	0.30
1218Z 84	1x24W	197 x 610	175 x 580	131.56	0.50	0.30
1220Z 84	1x28W	197 x 1210	175 x 1180	145.67	0.50	0.30
1221Z 84	1x35W	197 x 1510	175 x 1480	159.27	0.50	0.30
1222Z 84	1x39W	197 x 910	175 x 880	145.67	0.50	0.30
1223Z 84	1x49W	197 x 1480	175 x 1480	159.27	0.50	0.30
1224Z 84	1x54W	197 x 1210	175 x 1180	145.67	0.50	0.30
1225Z 84	1x80W	197 x 1510	175 x 1480	166.07	0.50	0.30



Enerfi empotrable polivalente. 1 lámpara T5

Incluye difusor prismático, 1 lámpara 84 y garras.

Ref.	Wattios	Medidas	Módulo techo	€	RAEE lum. lamp.	
1216P 84	1x14W	197 x 610	175 x 580	129.40	0.50	0.30
1217P 84	1x21W	197 x 916	175 x 880	139.80	0.50	0.30
1218P 84	1x24W	197 x 610	175 x 580	129.40	0.50	0.30
1220P 84	1x28W	197 x 1210	175 x 1180	139.80	0.50	0.30
1221P 84	1x35W	197 x 1510	175 x 1480	206.45	0.50	0.30
1222P 84	1x39W	197 x 910	175 x 880	183.06	0.50	0.30
1223P 84	1x49W	197 x 1510	175 x 1480	206.45	0.50	0.30
1224P 84	1x54W	197 x 1210	175 x 1180	183.06	0.50	0.30
1225P 84	1x80W	197 x 1510	175 x 1480	207.89	0.50	0.30

Incluye difusor opal, 1 lámpara 84 y garras.

Ref.	Wattios	Medidas	Módulo techo	€	RAEE lum. lamp.	
1216Q 84	1x14W	197 x 610	175 x 580	130.12	0.50	0.30
1217Q 84	1x21W	197 x 916	175 x 880	140.83	0.50	0.30
1218Q 84	1x24W	197 x 610	175 x 580	130.12	0.50	0.30
1220Q 84	1x28W	197 x 1210	175 x 1180	140.83	0.50	0.30
1221Q 84	1x35W	197 x 1510	175 x 1480	207.87	0.50	0.30
1222Q 84	1x39W	197 x 910	175 x 880	183.97	0.50	0.30
1223Q 84	1x49W	197 x 1510	175 x 1480	207.87	0.50	0.30
1224Q 84	1x54W	197 x 1210	175 x 1180	183.97	0.50	0.30
1225Q 84	1x80W	197 x 1510	175 x 1480	208.42	0.50	0.30

Incluye difusor prismático IP44, 1 lámpara 84 y garras.

Ref.	Wattios	Medidas	Módulo techo	€	RAEE lum. lamp.	
1216P44 84	1x14W	197 x 610	175 x 580	181.38	0.50	0.30
1217P44 84	1x21W	197 x 916	175 x 880	197.34	0.50	0.30
1218P44 84	1x24W	197 x 610	175 x 580	181.38	0.50	0.30
1220P44 84	1x28W	197 x 1210	175 x 1180	197.34	0.50	0.30
1221P44 84	1x35W	197 x 1510	175 x 1480	290.12	0.50	0.30
1222P44 84	1x39W	197 x 910	175 x 880	256.42	0.50	0.30
1223P44 84	1x49W	197 x 1510	175 x 1480	290.12	0.50	0.30
1224P44 84	1x54W	197 x 1210	175 x 1180	256.42	0.50	0.30
1225P44 84	1x80W	197 x 1510	175 x 1480	297.29	0.50	0.30

Incluye difusor opal IP44, 1 lámpara 84 y garras.

Ref.	Wattios	Medidas	Módulo techo	€	RAEE lum. lamp.	
1216Q44 84	1x14W	197 x 610	175 x 580	185.00	0.50	0.30
1217Q44 84	1x21W	197 x 916	175 x 880	201.23	0.50	0.30
1218Q44 84	1x24W	197 x 610	175 x 580	185.00	0.50	0.30
1220Q44 84	1x28W	197 x 1210	175 x 1180	201.23	0.50	0.30
1221Q44 84	1x35W	197 x 1510	175 x 1480	295.87	0.50	0.30
1222Q44 84	1x39W	197 x 910	175 x 880	261.50	0.50	0.30
1223Q44 84	1x49W	197 x 1510	175 x 1480	295.87	0.50	0.30
1224Q44 84	1x54W	197 x 1210	175 x 1180	261.50	0.50	0.30
1225Q44 84	1x80W	197 x 1510	175 x 1480	303.19	0.50	0.30

Incluye difusor prismático hermético IP65, 1 lámpara 84 y garras.

Ref.	Wattios	Medidas	Módulo techo	€	RAEE lum. lamp.	
1216P65 84	1x14W	197 x 610	175 x 580	250.73	0.50	0.30
1217P65 84	1x21W	197 x 916	175 x 880	272.78	0.50	0.30
1218P65 84	1x24W	197 x 610	175 x 580	250.73	0.50	0.30
1220P65 84	1x28W	197 x 1210	175 x 1180	272.78	0.50	0.30
1221P65 84	1x35W	197 x 1510	175 x 1480	401.55	0.50	0.30
1222P65 84	1x39W	197 x 910	175 x 880	354.77	0.50	0.30
1223P65 84	1x49W	197 x 1510	175 x 1480	401.65	0.50	0.30
1224P65 84	1x54W	197 x 1210	175 x 1180	354.77	0.50	0.30
1225P65 84	1x80W	197 x 1510	175 x 1480	411.42	0.50	0.30

Incluye difusor opal hermético IP65, 1 lámpara 84 y garras.

Ref.	Wattios	Medidas	Módulo techo	€	RAEE lum. lamp.	
1216Q65 84	1x14W	197 x 610	175 x 580	255.70	0.50	0.30
1217Q65 84	1x21W	197 x 916	175 x 880	278.19	0.50	0.30
1218Q65 84	1x24W	197 x 610	175 x 580	255.70	0.50	0.30
1220Q65 84	1x28W	197 x 1210	175 x 1180	278.19	0.50	0.30
1221Q65 84	1x35W	197 x 1510	175 x 1480	409.52	0.50	0.30
1222Q65 84	1x39W	197 x 910	175 x 880	361.81	0.50	0.30
1223Q65 84	1x49W	197 x 1510	175 x 1480	409.78	0.50	0.30
1224Q65 84	1x54W	197 x 1210	175 x 1180	361.81	0.50	0.30
1225Q65 84	1x80W	197 x 1510	175 x 1480	412.51	0.50	0.30

OPCIONES

IRC / Temperatura de color

Ref. 83	Lámpara 830 / 3000°K
Ref. 86	Lámpara 865 / 6500°K

Incremento acabado del chasis	€
Ref. 52	Chasis de pantalla lacado CROMO MATE 18.00
Ref. 90	Chasis de pantalla lacado TITANIO 18.00

Incremento por equipo respecto al balasto magnético fluorescente	€	1 lámpara €
Ref. BR	Balasto electrónico regulable 1-10v	63.00
Ref. TD	Balasto electrónico Touch and Dim	65.00
Ref. CF	Control de flujo lumínico "maestro"	120.00
Ref. FP	C. flujo lumínico y presencia "maestro"	270.00
Ref. KE	Kit de emergencia	110.00

Incremento accesorios	€
Ref. 1213	Recuperador de flujo 25.00
Ref. 1215	Tensor de seguridad SCB 5.34
Ref. 1214	Juego de cuatro garras 2.30
Ref. WL	Conector Wieland 16.30



Ref. 1213
Recuperador de flujo.

Accesorios



Ref. 1215
Tensor de seguridad SCB para pantallas.
Versión estándar 1 metro de longitud.
Posibilidad de medidas especiales.



Ref. 1214
Juego de 4 garras.

Ejemplo para componer referencia con opciones

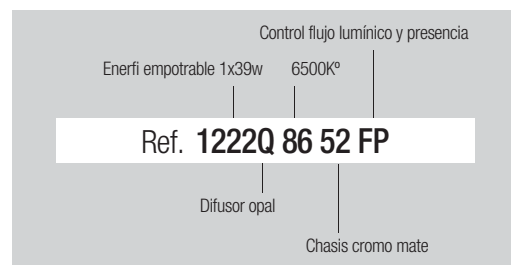

Enerfi empotrable polivalente. 2 lámparas T5

Grado de protección IP20 / IP44 / IP65

- Material:** Cuerpos fabricados en chapa de acero con recubrimiento de pintura al horno.
- Optica:** Difusores construidos en aluminio tipo de lama parabólica "v" y baja luminancia (doble parabólico) (Ref. Z). Cuerpo del difusor microperforado (Ref. M). Difusores de policarbonato acabado opal (Ref. Q) o con superficie prismática (Ref. P). Difusores de policarbonato acabado opal con IP44 (Ref. Q44) o IP65 (Ref. Q65) o con superficie prismática con IP44 (Ref. P44) o IP65 (Ref. P65).
- Alimentación:** Balasto electrónico incluido en todos los modelos. Puede suministrarse opcionalmente con balasto electrónico regulable 1-10v (Ref. BR), balasto electrónico touch and dim (Ref. TD), control de flujo lumínico (Ref. CF), control de flujo lumínico y presencia (Ref. FP) y kit de emergencia (Ref. KE).
- Lámparas:** Lámparas fluorescentes T5 ultradelgadas de tan solo 16 mm de diámetro, se suministra por defecto con lámpara 840 con temperatura de color de 4000°k y opcionalmente 830/865 con temperaturas de color respectivas de 3000°k y 6500°k.
- Instalación:** Empotrada para techos desmontables de perfil visto, perfil oculto, escayola lisa y techos metálicos.
- Accesorios:** Posibilidad de personalizar la luminaria con logotipo de empresa impreso en cuatricromía sobre el difusor ciego (Ref. L). Recuperador de flujo, recomendado para optimizar la eficacia lumínica cuando se utilice óptica opal o prismática (Ref. 1213). En el caso de montaje sobre perfil oculto, metálico o escayola es necesario el uso del juego de garras (Ref. 1214). También se puede suministrar con tensor de seguridad SCB para pantallas empotradas (Ref. 1215)
- Colores:** El color del cuerpo de la luminaria por defecto es blanco, opcionalmente también se puede suministrar en cromo mate (Ref. 52) y titanio (Ref. 90).

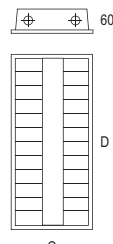

watios	C	D	
2x14	297	610	275x575
2x24	297	610	275x575
2x28	297	1210	275x1175
2x54	297	1210	275x1175
2x35	297	1510	275x1497
2x49	297	1510	275x1497
2x80	297	1510	275x1497



Difusor prismático



Difusor opal

Incluye difusor parabólico "v" aluminio brillo, 2 lámparas 84 y garras.

Ref.	Watios	Medidas	Módulo techo	€	lum. ^{RAEE}	lamp.
1226 84	2x14W	297 x 610	275 x 575	136.00	0.50	0.60
1227 84	2x24W	297 x 610	275 x 575	136.00	0.50	0.60
1228 84	2x28W	297 x 1210	275 x 1175	162.31	0.50	0.60
1229 84	2x35W	297 x 1510	275 x 1497	216.29	0.50	0.60
1230 84	2x49W	297 x 1510	275 x 1497	216.29	0.50	0.60
1231 84	2x54W	297 x 1210	275 x 1175	162.31	0.50	0.60
1232 84	2x80W	297 x 1510	275 x 1497	243.56	0.50	0.60

Incluye difusor baja luminancia (doble parabólico), 2 lámparas 84 y garras.

Ref.	Watios	Medidas	Módulo techo	€	lum. ^{RAEE}	lamp.
1226Z 84	2x14W	297 x 610	275 x 575	164.30	0.50	0.60
1227Z 84	2x24W	297 x 610	275 x 575	164.31	0.50	0.60
1228Z 84	2x28W	297 x 1210	275 x 1175	197.48	0.50	0.60
1229Z 84	2x35W	297 x 1510	275 x 1497	261.96	0.50	0.60
1230Z 84	2x49W	297 x 1510	275 x 1497	261.96	0.50	0.60
1231Z 84	2x54W	297 x 1210	275 x 1175	197.48	0.50	0.60
1232Z 84	2x80W	297 x 1510	275 x 1497	296.57	0.50	0.60



Enerfi empotrable polivalente. 2 lámparas T5

Incluye difusor prismático, 2 lámparas 84 y garras.

Ref.	Wattios	Medidas	Módulo techo	€	lum. RAAE	lamp.
1226P 84	2x14W	297 x 610	275 x 575	160.30	0.50	0.60
1227P 84	2x24W	297 x 610	275 x 575	160.30	0.50	0.60
1228P 84	2x28W	297 x 1210	275 x 1175	233.38	0.50	0.60
1229P 84	2x35W	297 x 1510	275 x 1497	302.79	0.50	0.60
1230P 84	2x49W	297 x 1510	275 x 1497	302.79	0.50	0.60
1231P 84	2x54W	297 x 1210	275 x 1175	233.38	0.50	0.60
1232P 84	2x80W	297 x 1510	275 x 1497	329.01	0.50	0.60

Incluye difusor opal, 2 lámparas 84 y garras.

Ref.	Wattios	Medidas	Módulo techo	€	lum. RAAE	lamp.
1226Q 84	2x14W	297 x 610	275 x 575	161.66	0.50	0.60
1227Q 84	2x24W	297 x 610	275 x 575	161.66	0.50	0.60
1228Q 84	2x28W	297 x 1210	275 x 1175	234.10	0.50	0.60
1229Q 84	2x35W	297 x 1510	275 x 1497	303.26	0.50	0.60
1230Q 84	2x49W	297 x 1510	275 x 1497	303.26	0.50	0.60
1231Q 84	2x54W	297 x 1210	275 x 1175	234.10	0.50	0.60
1232Q 84	2x80W	297 x 1510	275 x 1497	330.33	0.50	0.60

Incluye difusor prismático IP44, 2 lámparas 84 y garras.

Ref.	Wattios	Medidas	Módulo techo	€	lum. RAAE	lamp.
1226P44 84	2x14W	297 x 610	275 x 575	223.38	0.50	0.60
1227P44 84	2x24W	297 x 610	275 x 575	223.38	0.50	0.60
1228P44 84	2x28W	297 x 1210	275 x 1175	311.09	0.50	0.60
1229P44 84	2x35W	297 x 1510	275 x 1497	404.25	0.50	0.60
1230P44 84	2x49W	297 x 1510	275 x 1497	404.25	0.50	0.60
1231P44 84	2x54W	297 x 1210	275 x 1175	311.09	0.50	0.60
1232P44 84	2x80W	297 x 1510	275 x 1497	427.48	0.50	0.60

Incluye difusor opal IP44, 2 lámparas 84 y garras.

Ref.	Wattios	Medidas	Módulo techo	€	lum. RAAE	lamp.
1226Q44 84	2x14W	297 x 610	275 x 575	227.06	0.50	0.60
1227Q44 84	2x24W	297 x 610	275 x 575	227.06	0.50	0.60
1228Q44 84	2x28W	297 x 1210	275 x 1175	316.24	0.50	0.60
1229Q44 84	2x35W	297 x 1510	275 x 1497	411.31	0.50	0.60
1230Q44 84	2x49W	297 x 1510	275 x 1497	411.31	0.50	0.60
1231Q44 84	2x54W	297 x 1210	275 x 1175	325.65	0.50	0.60
1232Q44 84	2x80W	297 x 1510	275 x 1497	435.14	0.50	0.60

Incluye difusor prismático hermético IP65, 2 lámparas 84 y garras.

Ref.	Wattios	Medidas	Módulo techo	€	lum. RAAE	lamp.
1226P65 84	2x14W	297 x 610	275 x 575	305.24	0.50	0.60
1227P65 84	2x24W	297 x 610	275 x 575	305.24	0.50	0.60
1228P65 84	2x28W	297 x 1210	275 x 1175	412.89	0.50	0.60
1229P65 84	2x35W	297 x 1510	275 x 1497	507.82	0.50	0.60
1230P65 84	2x49W	297 x 1510	275 x 1497	507.82	0.50	0.60
1231P65 84	2x54W	297 x 1210	275 x 1175	412.89	0.50	0.60
1232P65 84	2x80W	297 x 1510	275 x 1497	516.24	0.50	0.60

Incluye difusor opal hermético IP65, 2 lámparas 84 y garras.

Ref.	Wattios	Medidas	Módulo techo	€	lum. RAAE	lamp.
1226Q65 84	2x14W	297 x 610	275 x 575	309.44	0.50	0.60
1227Q65 84	2x24W	297 x 610	275 x 575	309.44	0.50	0.60
1228Q65 84	2x28W	297 x 1210	275 x 1175	412.94	0.50	0.60
1229Q65 84	2x35W	297 x 1510	275 x 1497	509.94	0.50	0.60
1230Q65 84	2x49W	297 x 1510	275 x 1497	509.94	0.50	0.60
1231Q65 84	2x54W	297 x 1210	275 x 1175	412.94	0.50	0.60
1232Q65 84	2x80W	297 x 1510	275 x 1497	516.37	0.50	0.60

OPCIONES

IRC / Temperatura de color

Ref. 83 Lámpara 830 / 3000°K

Ref. 86 Lámpara 865 / 6500°K

Incremento acabado del chasis

Ref.	Chasis de pantalla lacado	€
Ref. 52	Chasis de pantalla lacado CROMO MATE	18.00
Ref. 90	Chasis de pantalla lacado TITANIO	18.00

Incremento por equipo respecto al balasto magnético fluorescente

Ref.	Equipo	2x14/24/28/35/49/54w	2x80w
Ref. BR	Balasto electrónico regulable 1-10v	72.00	99.00
Ref. TD	Balasto electrónico Touch and Dim	74.00	101.00
Ref. CF	Control de flujo lumínico "maestro"	129.00	156.00
Ref. FP	C. flujo lumínico y presencia "maestro"	290.00	320.00
Ref. KE	Kit de emergencia	110.00	

Incremento accesorios

Ref.	Accesorio	€
Ref. 1213	Recuperador de flujo	28.00
Ref. 1215	Tensor de seguridad SCB	5.34
Ref. 1214	Juego de cuatro garras	2.30
Ref. L	Impresión en cuatricromía logotipo personalizado	15.00
Ref. M	Cuerpo del difusor microperforado	7.50
Ref. WL	Conector Wieland	16.30



Ref. L Impresión logotipo cuatricromía.



Ref. M Cuerpo difusor microperforado.

Accesorios



Ref. 1215 Tensor de seguridad SCB para pantallas. Versión estándar 1 metro de longitud. Posibilidad de medidas especiales.



Ref. 1214 Juego de 4 garras.



Ref. 1213 Recuperador de flujo.

Ejemplo para componer referencia con opciones

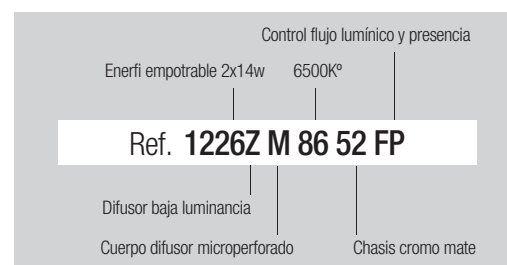

Enerfi empotrable polivalente. 3 lámparas T5

Grado de protección IP20 / IP44 / IP65

- Material:** Cuerpos fabricados en chapa de acero con recubrimiento de pintura al horno.
- Optica:** Difusores contruidos en aluminio tipo de lama parabólica "v" y baja luminancia (doble parabólico) (Ref. Z). Cuerpo del difusor microperforado (Ref. M). Difusores de policarbonato acabado opal (Ref. Q) o con superficie prismática (Ref. P). Difusores de policarbonato acabado opal con IP44 (Ref. Q44) o IP65 (Ref. Q65) o con superficie prismática con IP44 (Ref. P44) o IP65 (Ref. P65).
- Alimentación:** Balasto electrónico incluido en todos los modelos. Puede suministrarse opcionalmente con balasto electrónico regulable 1-10v (Ref. BR), balasto electrónico touch and dim (Ref. TD), control de flujo lumínico (Ref. CF), control de flujo lumínico y presencia (Ref. FP) y kit de emergencia (Ref. KE).
- Lámparas:** Lámparas fluorescentes T5 ultradelgadas de tan solo 16 mm de diámetro, se suministra por defecto con lámpara 840 con temperatura de color de 4000°k y opcionalmente 830/865 con temperaturas de color respectivas de 3000°k y 6500°k.
- Instalación:** Empotrada para techos desmontables de perfil visto, perfil oculto, escayola lisa y techos metálicos.
- Accesorios:** Posibilidad de personalizar la luminaria con logotipo de empresa impreso en cuatricromía sobre el difusor ciego (Ref. L). Recuperador de flujo, recomendado para optimizar la eficacia lumínica cuando se utilice óptica opal o prismática (Ref. 1213). En el caso de montaje sobre perfil oculto, metálico o escayola es necesario el uso del juego de garras (Ref. 1214). También se puede suministrar con tensor de seguridad SCB para pantallas empotradas (Ref. 1215)
- Colores:** El color del cuerpo de la luminaria por defecto es blanco, opcionalmente también se puede suministrar en cromo mate (Ref. 52) y titanio (Ref. 90).

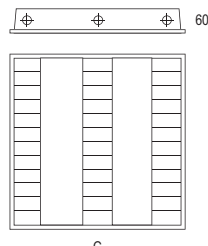

watios	C	D	
3x14	610	610	575x575
3x24	610	610	575x575
3x28	610	1210	575x1175
3x54	610	1210	575x1175



Difusor prismático



Difusor opal

Incluye difusor parabólico "v" aluminio brillo, 3 lámparas T5 84 y garras.

Ref.	Watios	Medidas	Módulo techo	€	lum. ^{RAEE}	lamp.
1233 84	3x14W	610 x 610	575 x 575	161.06	0.50	0.90
1234 84	3x24W	610 x 610	575 x 575	161.33	0.50	0.90
1235 84	3x28W	610 x 1210	575 x 1175	208.09	0.50	0.90
1236 84	3x54W	610 x 1210	575 x 1175	208.09	0.50	0.90

Incluye difusor baja luminancia (doble parabólico), 3 lámparas T5 84 y garras.

Ref.	Watios	Medidas	Módulo techo	€	lum. ^{RAEE}	lamp.
1233Z 84	3x14W	610 x 610	575 x 575	192.75	0.50	0.90
1234Z 84	3x24W	610 x 610	575 x 575	192.75	0.50	0.90
1235Z 84	3x28W	610 x 1210	575 x 1175	239.20	0.50	0.90
1236Z 84	3x54W	610 x 1210	575 x 1175	239.20	0.50	0.90



Enerfi empotrable polivalente. 3 lámparas T5

Incluye difusor prismático, 3 lámparas T5 84 y garras.

Ref.	Wattios	Medidas	Módulo techo	€	lum.	RAEE lamp.
1233P 84	3x14W	610 x 610	575 x 575	202.32	0.50	0.90
1234P 84	3x24W	610 x 610	575 x 575	202.45	0.50	0.90
1235P 84	3x28W	610 x 1210	575 x 1175	278.96	0.50	0.90
1236P 84	3x54W	610 x 1210	575 x 1175	278.96	0.50	0.90

Incluye difusor opal, 3 lámparas T5 84 y garras.

Ref.	Wattios	Medidas	Módulo techo	€	lum.	RAEE lamp.
1233Q 84	3x14W	610 x 610	575 x 575	204.67	0.50	0.90
1234Q 84	3x24W	610 x 610	575 x 575	205.02	0.50	0.90
1235Q 84	3x28W	610 x 1210	575 x 1175	280.50	0.50	0.90
1236Q 84	3x54W	610 x 1210	575 x 1175	280.50	0.50	0.90

Incluye difusor prismático IP44, 3 lámparas T5 84 y garras.

Ref.	Wattios	Medidas	Módulo techo	€	lum.	RAEE lamp.
1233P44 84	3x14W	610 x 610	575 x 575	255.27	0.50	0.90
1234P44 84	3x24W	610 x 610	575 x 575	255.47	0.50	0.90
1235P44 84	3x28W	610 x 1210	575 x 1175	349.41	0.50	0.90
1236P44 84	3x54W	610 x 1210	575 x 1175	349.41	0.50	0.90

Incluye difusor opal IP44, 3 lámparas T5 84 y garras.

Ref.	Wattios	Medidas	Módulo techo	€	lum.	RAEE lamp.
1233Q44 84	3x14W	610 x 610	575 x 575	256.50	0.50	0.90
1234Q44 84	3x24W	610 x 610	575 x 575	256.60	0.50	0.90
1235Q44 84	3x28W	610 x 1210	575 x 1175	358.78	0.50	0.90
1236Q44 84	3x54W	610 x 1210	575 x 1175	358.78	0.50	0.90

Incluye difusor prismático hermético IP65, 3 lámparas T5 84 y garras.

Ref.	Wattios	Medidas	Módulo techo	€	lum.	RAEE lamp.
1233P65 84	3x14W	610 x 610	575 x 575	346.68	0.50	0.90
1234P65 84	3x24W	610 x 610	575 x 575	347.14	0.50	0.90
1235P65 84	3x28W	610 x 1210	575 x 1175	486.91	0.50	0.90
1236P65 84	3x54W	610 x 1210	575 x 1175	486.91	0.50	0.90

Incluye difusor opal hermético IP65, 3 lámparas T5 84 y garras.

Ref.	Wattios	Medidas	Módulo techo	€	lum.	RAEE lamp.
1233Q65 84	3x14W	610 x 610	575 x 575	346.86	0.50	0.90
1234Q65 84	3x24W	610 x 610	575 x 575	347.16	0.50	0.90
1235Q65 84	3x28W	610 x 1210	575 x 1175	486.94	0.50	0.90
1236Q65 84	3x54W	610 x 1210	575 x 1175	486.94	0.50	0.90

OPCIONES

IRC / Temperatura de color

Ref. 83 Lámpara 830 / 3000°K

Ref. 86 Lámpara 865 / 6500°K

Incremento acabado del chasis

Ref.	Chasis de pantalla lacado	€
Ref. 52	Chasis de pantalla lacado CROMO MATE	18.00
Ref. 90	Chasis de pantalla lacado TITANIO	18.00

Incremento por equipo respecto al balasto magnético fluorescente

Ref.	Descripción	€	3x14/24w	3x28/54w
Ref. BR	Balasto electrónico regulable 1-10v	90.00	90.00	130.00
Ref. TD	Balasto electrónico Touch and Dim	95.00	95.00	140.00
Ref. CF	Control de flujo lumínico "maestro"	150.00	150.00	180.00
Ref. FP	C. flujo lumínico y presencia "maestro"	300.00	300.00	340.00
Ref. KE	Kit de emergencia	110.00		

Incremento accesorios

Ref.	Descripción	€	3x14/24w	3x28/54w
Ref. 1213	Recuperador de flujo	28.00	28.00	50.00
Ref. 1215	Tensor de seguridad SCB	5.34		
Ref. 1214	Juego de cuatro garras	2.30		
Ref. L	Impresión en cuatricromía logotipo personalizado	15.00		
Ref. M	Cuerpo del difusor microperforado	7.50		
Ref. WL	Conector Wieland	16.30		



Ref. L Impresión logotipo cuatricromía.



Ref. M Cuerpo difusor microperforado.

Accesorios



Ref. 1215 Tensor de seguridad SCB para pantallas. Versión estándar 1 metro de longitud. Posibilidad de medidas especiales.



Ref. 1214 Juego de 4 garras.



Ref. 1213 Recuperador de flujo.

Ejemplo para componer referencia con opciones

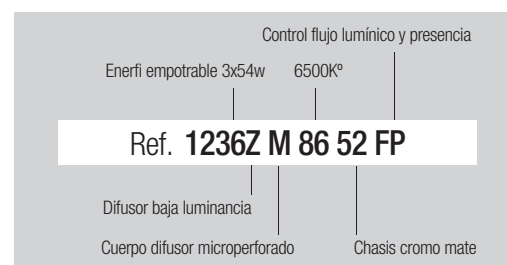

Enerfi empotrable polivalente. 4 lámparas T5
Grado de protección IP20 / IP44 / IP65

- Material:** Cuerpos fabricados en chapa de acero con recubrimiento de pintura al horno.
- Optica:** Difusores contruidos en aluminio tipo de lama parabólica "v" y baja luminancia (doble parabólico) (Ref. Z). Cuerpo del difusor microperforado (Ref. M). Difusores de policarbonato acabado opal (Ref. Q) o con superficie prismática (Ref. P). Difusores de policarbonato acabado opal con IP44 (Ref. Q44) o IP65 (Ref. Q65) o con superficie prismática con IP44 (Ref. P44) o IP65 (Ref. P65).
- Alimentación:** Balasto electrónico incluido en todos los modelos. Puede suministrarse opcionalmente con balasto electrónico regulable 1-10v (Ref. BR), balasto electrónico touch and dim (Ref. TD), control de flujo lumínico (Ref. CF), control de flujo lumínico y presencia (Ref. FP) y kit de emergencia (Ref. KE).
- Lámparas:** Lámparas fluorescentes T5 ultradelgadas de tan solo 16 mm de diámetro, se suministra por defecto con lámpara 840 con temperatura de color de 4000°k y opcionalmente 830/865 con temperaturas de color respectivas de 3000°k y 6500°k.
- Instalación:** Empotrada para techos desmontables de perfil visto, perfil oculto, escayola lisa y techos metálicos.
- Accesorios:** Posibilidad de personalizar la luminaria con logotipo de empresa impreso en cuatricromía sobre el difusor ciego (Ref. L). Recuperador de flujo, recomendado para optimizar la eficacia lumínica cuando se utilice óptica opal o prismática (Ref. 1213). En el caso de montaje sobre perfil oculto, metálico o escayola es necesario el uso del juego de garras (Ref. 1214). También se puede suministrar con tensor de seguridad SCB para pantallas empotradas (Ref. 1215)
- Colores:** El color del cuerpo de la luminaria por defecto es blanco, opcionalmente también se puede suministrar en cromo mate (Ref. 52) y titanio (Ref. 90).

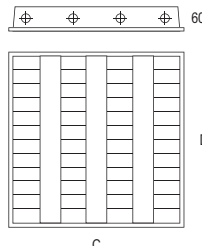

watios	C	D	
4x14	610	610	575x575
4x24	610	610	575x575
4x28	610	1210	575x1175
4x54	610	1210	575x1175



Difusor prismático



Difusor opal

Incluye difusor parabólico "v" aluminio brillo, 4 lámparas 84 y garras.

Ref.	Watios	Medidas	Módulo techo	€	RAEE lum.	RAEE lamp.
1237 84	4x14W	610 x 610	575 x 575	171.66	0.50	1.20
1238 84	4x24W	610 x 610	575 x 575	171.66	0.50	1.20
1239 84	4x28W	610 x 1210	575 x 1175	241.57	0.50	1.20
1240 84	4x54W	610 x 1210	575 x 1175	241.57	0.50	1.20

Incluye difusor baja luminancia (doble parabólico), 4 lámparas 84 y garras.

Ref.	Watios	Medidas	Módulo techo	€	RAEE lum.	RAEE lamp.
1237Z 84	4x14W	610 x 610	575 x 575	205.00	0.50	1.20
1238Z 84	4x24W	610 x 610	575 x 575	205.00	0.50	1.20
1239Z 84	4x28W	610 x 1210	575 x 1175	260.62	0.50	1.20
1240Z 84	4x54W	610 x 1210	575 x 1175	260.62	0.50	1.20



Enerfi empotrable polivalente. 4 lámparas T5

Incluye difusor prismático, 4 lámparas 84 y garras.

Ref.	Wattios	Medidas	Módulo techo	€	lum. R.AEE	lamp.
1237P 84	4x14W	610 x 610	575 x 575	191.96	0.50	1.20
1238P 84	4x24W	610 x 610	575 x 575	191.96	0.50	1.20
1239P 84	4x28W	610 x 1210	575 x 1175	282.56	0.50	1.20
1240P 84	4x54W	610 x 1210	575 x 1175	282.56	0.50	1.20

Incluye difusor opal, 4 lámparas 84 y garras.

Ref.	Wattios	Medidas	Módulo techo	€	lum. R.AEE	lamp.
1237Q 84	4x14W	610 x 610	575 x 575	193.44	0.50	1.20
1238Q 84	4x24W	610 x 610	575 x 575	193.44	0.50	1.20
1239Q 84	4x28W	610 x 1210	575 x 1175	284.72	0.50	1.20
1240Q 84	4x54W	610 x 1210	575 x 1175	284.72	0.50	1.20

Incluye difusor prismático IP44, 4 lámparas 84 y garras.

Ref.	Wattios	Medidas	Módulo techo	€	lum. R.AEE	lamp.
1237P44 84	4x14W	610 x 610	575 x 575	241.00	0.50	1.20
1238P44 84	4x24W	610 x 610	575 x 575	241.00	0.50	1.20
1239P44 84	4x28W	610 x 1210	575 x 1175	354.76	0.50	1.20
1240P44 84	4x54W	610 x 1210	575 x 1175	354.76	0.50	1.20

Incluye difusor opal IP44, 4 lámparas 84 y garras.

Ref.	Wattios	Medidas	Módulo techo	€	lum. R.AEE	lamp.
1237Q44 84	4x14W	610 x 610	575 x 575	257.78	0.50	1.20
1238Q44 84	4x24W	610 x 610	575 x 575	257.78	0.50	1.20
1239Q44 84	4x28W	610 x 1210	575 x 1175	356.92	0.50	1.20
1240Q44 84	4x54W	610 x 1210	575 x 1175	356.92	0.50	1.20

Incluye difusor prismático hermético IP65, 4 lámparas 84 y garras.

Ref.	Wattios	Medidas	Módulo techo	€	lum. R.AEE	lamp.
1237P65 84	4x14W	610 x 610	575 x 575	348.99	0.50	1.20
1238P65 84	4x24W	610 x 610	575 x 575	348.99	0.50	1.20
1239P65 84	4x28W	610 x 1210	575 x 1175	484.34	0.50	1.20
1240P65 84	4x54W	610 x 1210	575 x 1175	484.34	0.50	1.20

Incluye difusor opal hermético IP65, 4 lámparas 84 y garras.

Ref.	Wattios	Medidas	Módulo techo	€	lum. R.AEE	lamp.
1237Q65 84	4x14W	610 x 610	575 x 575	349.09	0.50	1.20
1238Q65 84	4x24W	610 x 610	575 x 575	349.09	0.50	1.20
1239Q65 84	4x28W	610 x 1210	575 x 1175	484.44	0.50	1.20
1240Q65 84	4x54W	610 x 1210	575 x 1175	484.44	0.50	1.20

OPCIONES

IRC / Temperatura de color

Ref. 83	Lámpara 830	3000°K
Ref. 86	Lámpara 865	6500°K

Incremento acabado del chasis

Ref.	Chasis de pantalla lacado	€
Ref. 52	Chasis de pantalla lacado CROMO MATE	18.00
Ref. 90	Chasis de pantalla lacado TITANIO	18.00

Incremento por equipo respecto al balasto magnético fluorescente

Ref.	Equipo	€	4x14/24w	4x28/54w
Ref. BR	Balasto electrónico regulable 1-10v	90.00	90.00	140.00
Ref. TD	Balasto electrónico Touch and Dim	95.00	95.00	160.00
Ref. CF	Control de flujo lumínico "maestro"	150.00	150.00	200.00
Ref. FP	C. flujo lumínico y presencia "maestro"	300.00	300.00	350.00
Ref. KE	Kit de emergencia	110.00		

Incremento accesorios

Ref.	Accesorio	€	4x14/24w	4x28/54w
Ref. 1213	Recuperador de flujo	30.00	30.00	52.00
Ref. 1215	Tensor de seguridad SCB	5.34		
Ref. 1214	Juego de cuatro garras	2.30		
Ref. L	Impresión en cuatricromía logotipo personalizado	15.00		
Ref. M	Cuerpo del difusor microperforado	10.00		
Ref. WL	Conector Wieland	16.30		



Ref. L Impresión logotipo cuatricromía.



Ref. M Cuerpo difusor microperforado.

Accesorios



Ref. 1215 Tensor de seguridad SCB para pantallas. Versión estándar 1 metro de longitud. Posibilidad de medidas especiales.



Ref. 1214 Juego de 4 garras.



Ref. 1213 Recuperador de flujo.

Ejemplo para componer referencia con opciones

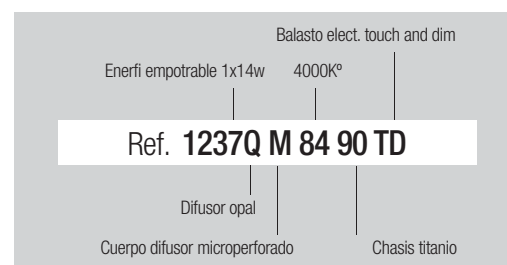

Enerfi pantalla empotrable en línea continua. 1 lámpara T5

Grado de protección IP20 / IP44 / IP65

- Material:** Cuerpos fabricados en chapa de acero con recubrimiento de pintura al horno.
- Optica:** Difusores contruidos en aluminio tipo lama parabólica "v". Difusores de policarbonato acabado opal (Ref. Q) o con superficie prismática (Ref. P). Difusores de policarbonato acabado opal con IP44 (Ref. Q44) o IP65 (Ref. Q65) o con superficie prismática con IP44 (Ref. P44) o IP65 (Ref. P65).
- Alimentación:** Balasto electrónico incluido en todos los modelos. Puede suministrarse opcionalmente con balasto electrónico regulable 1-10v (Ref. BR), balasto electrónico touch and dim (Ref. TD), control de flujo lumínico (Ref. CF), control de flujo lumínico y presencia (Ref. FP) y kit de emergencia (Ref. KE).
- Lámparas:** Lámparas fluorescentes T5 ultradelgadas de tan solo 16 mm de diámetro, se suministra por defecto con lámpara 840 con temperatura de color de 4000°k y opcionalmente 830/865 con temperaturas de color respectivas de 3000°k y 6500°k.
- Instalación:** Empotrada para techos desmontables de perfil visto, perfil oculto, escayola lisa y techos metálicos.
- Accesorios:** Recuperador de flujo, recomendado para optimizar la eficacia lumínica cuando se utilice óptica opal o prismática (Ref. 1213). En el caso de montaje sobre perfil oculto, metálico o escayola es necesario el uso del juego de garras (Ref. 1214). También se puede suministrar con tensor de seguridad SCB para pantallas empotradas (Ref. 1215)
- Colores:** El color del cuerpo de la luminaria por defecto es blanco, opcionalmente también se puede suministrar en cromo mate (Ref. 52) y titanio (Ref. 90).



watios	C	D	
1x14	197	593	175x580
1x21	197	893	175x880
1x24	197	593	175x580
1x28	197	1192	175x1180
1x35	197	1493	175x1480
1x39	197	893	175x880
1x49	197	1493	175x1480
1x54	197	1192	175x1180
1x80	197	1493	175x1480



Incluye difusor parabólico "v" aluminio brillo, 1 lámpara 84 y garras.

Módulo principio (MP), módulo intermedio (MI), módulo final (MF)

Ref.	Watios	Medidas	Módulo techo	€	lum. RAEE	lamp.
1260 84 MP	1x14W	197 x 593	175 x 580	117.22	0.50	0.30
1260 84 MI	1x14W	197 x 580	175 x 580	117.22	0.50	0.30
1260 84 MF	1x14W	197 x 593	175 x 580	117.22	0.50	0.30

Ref.	Watios	Medidas	Módulo techo	€	lum. RAEE	lamp.
1261 84 MP	1x21W	197 x 893	175 x 880	130.09	0.50	0.30
1261 84 MI	1x21W	197 x 880	175 x 880	130.09	0.50	0.30
1261 84 MF	1x21W	197 x 893	175 x 880	130.09	0.50	0.30

Ref.	Watios	Medidas	Módulo techo	€	lum. RAEE	lamp.
1262 84 MP	1x24W	197 x 593	175 x 580	117.21	0.50	0.30
1262 84 MI	1x24W	197 x 580	175 x 580	117.21	0.50	0.30
1262 84 MF	1x24W	197 x 593	175 x 580	117.21	0.50	0.30

Ref.	Watios	Medidas	Módulo techo	€	lum. RAEE	lamp.
1263 84 MP	1x28W	197 x 1192	175 x 1180	130.28	0.50	0.30
1263 84 MI	1x28W	197 x 1180	175 x 1180	130.28	0.50	0.30
1263 84 MF	1x28W	197 x 1192	175 x 1180	130.28	0.50	0.30

Ref.	Watios	Medidas	Módulo techo	€	lum. RAEE	lamp.
1264 84 MP	1x35W	197 x 1493	175 x 1480	141.71	0.50	0.30
1264 84 MI	1x35W	197 x 1480	175 x 1480	141.71	0.50	0.30
1264 84 MF	1x35W	197 x 1493	175 x 1480	141.71	0.50	0.30

Ref.	Watios	Medidas	Módulo techo	€	lum. RAEE	lamp.
1265 84 MP	1x39W	197 x 893	175 x 880	130.09	0.50	0.30
1265 84 MI	1x39W	197 x 880	175 x 880	130.09	0.50	0.30
1265 84 MF	1x39W	197 x 893	175 x 880	130.09	0.50	0.30

Ref.	Watios	Medidas	Módulo techo	€	lum. RAEE	lamp.
1266 84 MP	1x49W	197 x 1493	175 x 1480	141.84	0.50	0.30
1266 84 MI	1x49W	197 x 1480	175 x 1480	141.84	0.50	0.30
1266 84 MF	1x49W	197 x 1493	175 x 1480	141.84	0.50	0.30

Ref.	Watios	Medidas	Módulo techo	€	lum. RAEE	lamp.
1267 84 MP	1x54W	197 x 1192	175 x 1180	130.34	0.50	0.30
1267 84 MI	1x54W	197 x 1180	175 x 1180	130.34	0.50	0.30
1267 84 MF	1x54W	197 x 1192	175 x 1180	130.34	0.50	0.30

Ref.	Watios	Medidas	Módulo techo	€	lum. RAEE	lamp.
1268 84 MP	1x80W	197 x 1493	175 x 1480	148.18	0.50	0.30
1268 84 MI	1x80W	197 x 1480	175 x 1480	148.18	0.50	0.30
1268 84 MF	1x80W	197 x 1493	175 x 1480	148.18	0.50	0.30

Enerfi empotrable línea continua. 1xT5



Incluye difusor prismático, 1 lámpara 84 y garras.

Módulo principio (MP), módulo intermedio (MI), módulo final (MF)

Ref.	Wattios	Medidas	Módulo techo	€	lum. RAEE	lamp.
1260P 84 MP	1x14W	197 x 593	175 x 580	139.80	0.50	0.30
1260P 84 MI	1x14W	197 x 580	175 x 580	139.80	0.50	0.30
1260P 84 MF	1x14W	197 x 593	175 x 580	139.80	0.50	0.30

Ref.	Wattios	Medidas	Módulo techo	€	lum. RAEE	lamp.
1261P 84 MP	1x21W	197 x 893	175 x 880	154.86	0.50	0.30
1261P 84 MI	1x21W	197 x 880	175 x 880	154.86	0.50	0.30
1261P 84 MF	1x21W	197 x 893	175 x 880	154.86	0.50	0.30

Ref.	Wattios	Medidas	Módulo techo	€	lum. RAEE	lamp.
1262P 84 MP	1x24W	197 x 593	175 x 580	139.80	0.50	0.30
1262P 84 MI	1x24W	197 x 580	175 x 580	139.80	0.50	0.30
1262P 84 MF	1x24W	197 x 593	175 x 580	139.80	0.50	0.30

Ref.	Wattios	Medidas	Módulo techo	€	lum. RAEE	lamp.
1263P 84 MP	1x28W	197 x 1192	175 x 1180	155.12	0.50	0.30
1263P 84 MI	1x28W	197 x 1180	175 x 1180	155.12	0.50	0.30
1263P 84 MF	1x28W	197 x 1192	175 x 1180	155.12	0.50	0.30

Ref.	Wattios	Medidas	Módulo techo	€	lum. RAEE	lamp.
1264P 84 MP	1x35W	197 x 1493	175 x 1480	169.41	0.50	0.30
1264P 84 MI	1x35W	197 x 1480	175 x 1480	169.41	0.50	0.30
1264P 84 MF	1x35W	197 x 1493	175 x 1480	169.41	0.50	0.30

Ref.	Wattios	Medidas	Módulo techo	€	lum. RAEE	lamp.
1265P 84 MP	1x39W	197 x 893	175 x 880	154.86	0.50	0.30
1265P 84 MI	1x39W	197 x 880	175 x 880	154.86	0.50	0.30
1265P 84 MF	1x39W	197 x 893	175 x 880	154.86	0.50	0.30

Ref.	Wattios	Medidas	Módulo techo	€	lum. RAEE	lamp.
1266P 84 MP	1x49W	197 x 1493	175 x 1480	169.54	0.50	0.30
1266P 84 MI	1x49W	197 x 1480	175 x 1480	169.54	0.50	0.30
1266P 84 MF	1x49W	197 x 1493	175 x 1480	169.54	0.50	0.30

Ref.	Wattios	Medidas	Módulo techo	€	lum. RAEE	lamp.
1267P 84 MP	1x54W	197 x 1192	175 x 1180	155.18	0.50	0.30
1267P 84 MI	1x54W	197 x 1180	175 x 1180	155.18	0.50	0.30
1267P 84 MF	1x54W	197 x 1192	175 x 1180	155.18	0.50	0.30

Ref.	Wattios	Medidas	Módulo techo	€	lum. RAEE	lamp.
1268P 84 MP	1x80W	197 x 1493	175 x 1480	176.43	0.50	0.30
1268P 84 MI	1x80W	197 x 1480	175 x 1480	176.43	0.50	0.30
1268P 84 MF	1x80W	197 x 1493	175 x 1480	176.43	0.50	0.30



Incluye difusor opal, 1 lámpara 84 y garras.

Módulo principio (MP), módulo intermedio (MI), módulo final (MF)

Ref.	Wattios	Medidas	Módulo techo	€	lum. RAEE	lamp.
1260Q 84 MP	1x14W	197 x 593	175 x 580	139.82	0.50	0.30
1260Q 84 MI	1x14W	197 x 580	175 x 580	139.82	0.50	0.30
1260Q 84 MF	1x14W	197 x 593	175 x 580	139.82	0.50	0.30

Ref.	Wattios	Medidas	Módulo techo	€	lum. RAEE	lamp.
1261Q 84 MP	1x21W	197 x 893	175 x 880	154.88	0.50	0.30
1261Q 84 MI	1x21W	197 x 880	175 x 880	154.88	0.50	0.30
1261Q 84 MF	1x21W	197 x 893	175 x 880	154.88	0.50	0.30

Ref.	Wattios	Medidas	Módulo techo	€	lum. RAEE	lamp.
1262Q 84 MP	1x24W	197 x 593	175 x 580	139.82	0.50	0.30
1262Q 84 MI	1x24W	197 x 580	175 x 580	139.82	0.50	0.30
1262Q 84 MF	1x24W	197 x 593	175 x 580	139.82	0.50	0.30

Ref.	Wattios	Medidas	Módulo techo	€	lum. RAEE	lamp.
1263Q 84 MP	1x28W	197 x 1192	175 x 1180	155.15	0.50	0.30
1263Q 84 MI	1x28W	197 x 1180	175 x 1180	155.15	0.50	0.30
1263Q 84 MF	1x28W	197 x 1192	175 x 1180	155.15	0.50	0.30

Ref.	Wattios	Medidas	Módulo techo	€	lum. RAEE	lamp.
1264Q 84 MP	1x35W	197 x 1493	175 x 1480	169.44	0.50	0.30
1264Q 84 MI	1x35W	197 x 1480	175 x 1480	169.44	0.50	0.30
1264Q 84 MF	1x35W	197 x 1493	175 x 1480	169.44	0.50	0.30

Ref.	Wattios	Medidas	Módulo techo	€	lum. RAEE	lamp.
1265Q 84 MP	1x39W	197 x 893	175 x 880	154.90	0.50	0.30
1265Q 84 MI	1x39W	197 x 880	175 x 880	154.90	0.50	0.30
1265Q 84 MF	1x39W	197 x 893	175 x 880	154.90	0.50	0.30

Ref.	Wattios	Medidas	Módulo techo	€	lum. RAEE	lamp.
1266Q 84 MP	1x49W	197 x 1493	175 x 1480	169.55	0.50	0.30
1266Q 84 MI	1x49W	197 x 1480	175 x 1480	169.55	0.50	0.30
1266Q 84 MF	1x49W	197 x 1493	175 x 1480	169.55	0.50	0.30

Ref.	Wattios	Medidas	Módulo techo	€	lum. RAEE	lamp.
1267Q 84 MP	1x54W	197 x 1192	175 x 1180	155.20	0.50	0.30
1267Q 84 MI	1x54W	197 x 1180	175 x 1180	155.20	0.50	0.30
1267Q 84 MF	1x54W	197 x 1192	175 x 1180	155.20	0.50	0.30

Ref.	Wattios	Medidas	Módulo techo	€	lum. RAEE	lamp.
1268Q 84 MP	1x80W	197 x 1493	175 x 1480	176.47	0.50	0.30
1268Q 84 MI	1x80W	197 x 1480	175 x 1480	176.47	0.50	0.30
1268Q 84 MF	1x80W	197 x 1493	175 x 1480	176.47	0.50	0.30

Enerfi pantalla empotrable en línea continua. 1 lámpara T5

Incluye difusor prismático IP44 y 1 lámpara 84 y garras.

Módulo principio (MP), módulo intermedio (MI), módulo final (MF)

Ref.	Wattios	Medidas	Módulo techo	€	lum. ^{RAEE}	lamp.
1260P44 84 MP	1x14W	197 x 593	175 x 580	145.03	0.50	0.30
1260P44 84 MI	1x14W	197 x 580	175 x 580	145.03	0.50	0.30
1260P44 84 MF	1x14W	197 x 593	175 x 580	145.03	0.50	0.30

Ref.	Wattios	Medidas	Módulo techo	€	lum. ^{RAEE}	lamp.
1261P44 84 MP	1x21W	197 x 893	175 x 880	172.32	0.50	0.30
1261P44 84 MI	1x21W	197 x 880	175 x 880	172.32	0.50	0.30
1261P44 84 MF	1x21W	197 x 893	175 x 880	172.32	0.50	0.30

Ref.	Wattios	Medidas	Módulo techo	€	lum. ^{RAEE}	lamp.
1262P44 84 MP	1x24W	197 x 593	175 x 580	141.94	0.50	0.30
1262P44 84 MI	1x24W	197 x 580	175 x 580	141.94	0.50	0.30
1262P44 84 MF	1x24W	197 x 593	175 x 580	141.94	0.50	0.30

Ref.	Wattios	Medidas	Módulo techo	€	lum. ^{RAEE}	lamp.
1263P44 84 MP	1x28W	197 x 1192	175 x 1180	191.05	0.50	0.30
1263P44 84 MI	1x28W	197 x 1180	175 x 1180	191.05	0.50	0.30
1263P44 84 MF	1x28W	197 x 1192	175 x 1180	191.05	0.50	0.30

Ref.	Wattios	Medidas	Módulo techo	€	lum. ^{RAEE}	lamp.
1264P44 84 MP	1x35W	197 x 1493	175 x 1480	201.45	0.50	0.30
1264P44 84 MI	1x35W	197 x 1480	175 x 1480	201.45	0.50	0.30
1264P44 84 MF	1x35W	197 x 1493	175 x 1480	201.45	0.50	0.30

Ref.	Wattios	Medidas	Módulo techo	€	lum. ^{RAEE}	lamp.
1265P44 84 MP	1x39W	197 x 893	175 x 880	172.32	0.50	0.30
1265P44 84 MI	1x39W	197 x 880	175 x 880	172.32	0.50	0.30
1265P44 84 MF	1x39W	197 x 893	175 x 880	172.32	0.50	0.30

Ref.	Wattios	Medidas	Módulo techo	€	lum. ^{RAEE}	lamp.
1266P44 84 MP	1x49W	197 x 1493	175 x 1480	201.58	0.50	0.30
1266P44 84 MI	1x49W	197 x 1480	175 x 1480	201.58	0.50	0.30
1266P44 84 MF	1x49W	197 x 1493	175 x 1480	201.58	0.50	0.30

Ref.	Wattios	Medidas	Módulo techo	€	lum. ^{RAEE}	lamp.
1267P44 84 MP	1x54W	197 x 1192	175 x 1180	191.11	0.50	0.30
1267P44 84 MI	1x54W	197 x 1180	175 x 1180	191.11	0.50	0.30
1267P44 84 MF	1x54W	197 x 1192	175 x 1180	191.11	0.50	0.30

Ref.	Wattios	Medidas	Módulo techo	€	lum. ^{RAEE}	lamp.
1268P44 84 MP	1x80W	197 x 1493	175 x 1480	206.88	0.50	0.30
1268P44 84 MI	1x80W	197 x 1480	175 x 1480	206.88	0.50	0.30
1268P44 84 MF	1x80W	197 x 1493	175 x 1480	206.88	0.50	0.30

Incluye difusor opal IP44 y 1 lámpara 84 y garras.

Módulo principio (MP), módulo intermedio (MI), módulo final (MF)

Ref.	Wattios	Medidas	Módulo techo	€	lum. ^{RAEE}	lamp.
1260Q44 84 MP	1x14W	197 x 593	175 x 580	146.08	0.50	0.30
1260Q44 84 MI	1x14W	197 x 580	175 x 580	146.08	0.50	0.30
1260Q44 84 MF	1x14W	197 x 593	175 x 580	146.08	0.50	0.30

Ref.	Wattios	Medidas	Módulo techo	€	lum. ^{RAEE}	lamp.
1261Q44 84 MP	1x21W	197 x 893	175 x 880	173.38	0.50	0.30
1261Q44 84 MI	1x21W	197 x 880	175 x 880	173.38	0.50	0.30
1261Q44 84 MF	1x21W	197 x 893	175 x 880	173.38	0.50	0.30

Ref.	Wattios	Medidas	Módulo techo	€	lum. ^{RAEE}	lamp.
1262Q44 84 MP	1x24W	197 x 593	175 x 580	142.99	0.50	0.30
1262Q44 84 MI	1x24W	197 x 580	175 x 580	142.99	0.50	0.30
1262Q44 84 MF	1x24W	197 x 593	175 x 580	142.99	0.50	0.30

Ref.	Wattios	Medidas	Módulo techo	€	lum. ^{RAEE}	lamp.
1263Q44 84 MP	1x28W	197 x 1192	175 x 1180	192.12	0.50	0.30
1263Q44 84 MI	1x28W	197 x 1180	175 x 1180	192.12	0.50	0.30
1263Q44 84 MF	1x28W	197 x 1192	175 x 1180	192.12	0.50	0.30

Ref.	Wattios	Medidas	Módulo techo	€	lum. ^{RAEE}	lamp.
1264Q44 84 MP	1x35W	197 x 1493	175 x 1480	202.53	0.50	0.30
1264Q44 84 MI	1x35W	197 x 1480	175 x 1480	202.53	0.50	0.30
1264Q44 84 MF	1x35W	197 x 1493	175 x 1480	202.53	0.50	0.30

Ref.	Wattios	Medidas	Módulo techo	€	lum. ^{RAEE}	lamp.
1265Q44 84 MP	1x39W	197 x 893	175 x 880	173.38	0.50	0.30
1265Q44 84 MI	1x39W	197 x 880	175 x 880	173.38	0.50	0.30
1265Q44 84 MF	1x39W	197 x 893	175 x 880	173.38	0.50	0.30

Ref.	Wattios	Medidas	Módulo techo	€	lum. ^{RAEE}	lamp.
1266Q44 84 MP	1x49W	197 x 1493	175 x 1480	202.63	0.50	0.30
1266Q44 84 MI	1x49W	197 x 1480	175 x 1480	202.63	0.50	0.30
1266Q44 84 MF	1x49W	197 x 1493	175 x 1480	202.63	0.50	0.30

Ref.	Wattios	Medidas	Módulo techo	€	lum. ^{RAEE}	lamp.
1267Q44 84 MP	1x54W	197 x 1192	175 x 1180	192.18	0.50	0.30
1267Q44 84 MI	1x54W	197 x 1180	175 x 1180	192.18	0.50	0.30
1267Q44 84 MF	1x54W	197 x 1192	175 x 1180	192.18	0.50	0.30

Ref.	Wattios	Medidas	Módulo techo	€	lum. ^{RAEE}	lamp.
1268Q44 84 MP	1x80W	197 x 1493	175 x 1480	207.93	0.50	0.30
1268Q44 84 MI	1x80W	197 x 1480	175 x 1480	207.93	0.50	0.30
1268Q44 84 MF	1x80W	197 x 1493	175 x 1480	207.93	0.50	0.30

Accesorios

Ref. 1215
Tensor de seguridad SCB para pantallas.
Versión estándar 1 metro de longitud.
Posibilidad de medidas especiales.



Ref. 1214
Juego de 4 garras.



Ref. 1213
Recuperador de flujo.

Enerfi pantalla empotrable en línea continua. 1 lámpara T5

Enerfi empotrable línea continua. 1xT5

Incluye difusor prismático hermético IP65 y 1 lámpara 84 y garras.

Módulo principio (MP), módulo intermedio (MI), módulo final (MF)

Ref.	Wattios	Medidas	Módulo techo	€	lum. RAAE	lamp.
1260P65 84 MP	1x14W	197 x 593	175 x 580	197.73	0.50	0.30
1260P65 84 MI	1x14W	197 x 580	175 x 580	197.73	0.50	0.30
1260P65 84 MF	1x14W	197 x 593	175 x 580	197.73	0.50	0.30

Ref.	Wattios	Medidas	Módulo techo	€	lum. RAAE	lamp.
1261P65 84 MP	1x21W	197 x 893	175 x 880	219.61	0.50	0.30
1261P65 84 MI	1x21W	197 x 880	175 x 880	219.61	0.50	0.30
1261P65 84 MF	1x21W	197 x 893	175 x 880	219.61	0.50	0.30

Ref.	Wattios	Medidas	Módulo techo	€	lum. RAAE	lamp.
1262P65 84 MP	1x24W	197 x 593	175 x 580	197.73	0.50	0.30
1262P65 84 MI	1x24W	197 x 580	175 x 580	197.73	0.50	0.30
1262P65 84 MF	1x24W	197 x 593	175 x 580	197.73	0.50	0.30

Ref.	Wattios	Medidas	Módulo techo	€	lum. RAAE	lamp.
1263P65 84 MP	1x28W	197 x 1192	175 x 1180	219.98	0.50	0.30
1263P65 84 MI	1x28W	197 x 1180	175 x 1180	219.98	0.50	0.30
1263P65 84 MF	1x28W	197 x 1192	175 x 1180	219.98	0.50	0.30

Ref.	Wattios	Medidas	Módulo techo	€	lum. RAAE	lamp.
1264P65 84 MP	1x35W	197 x 1493	175 x 1480	239.42	0.50	0.30
1264P65 84 MI	1x35W	197 x 1480	175 x 1480	239.42	0.50	0.30
1264P65 84 MF	1x35W	197 x 1493	175 x 1480	239.42	0.50	0.30

Ref.	Wattios	Medidas	Módulo techo	€	lum. RAAE	lamp.
1265P65 84 MP	1x39W	197 x 893	175 x 880	219.64	0.50	0.30
1265P65 84 MI	1x39W	197 x 880	175 x 880	219.64	0.50	0.30
1265P65 84 MF	1x39W	197 x 893	175 x 880	219.64	0.50	0.30

Ref.	Wattios	Medidas	Módulo techo	€	lum. RAAE	lamp.
1266P65 84 MP	1x49W	197 x 1493	175 x 1480	239.56	0.50	0.30
1266P65 84 MI	1x49W	197 x 1480	175 x 1480	239.56	0.50	0.30
1266P65 84 MF	1x49W	197 x 1493	175 x 1480	239.56	0.50	0.30

Ref.	Wattios	Medidas	Módulo techo	€	lum. RAAE	lamp.
1267P65 84 MP	1x54W	197 x 1192	175 x 1180	220.05	0.50	0.30
1267P65 84 MI	1x54W	197 x 1180	175 x 1180	220.05	0.50	0.30
1267P65 84 MF	1x54W	197 x 1192	175 x 1180	220.05	0.50	0.30

Ref.	Wattios	Medidas	Módulo techo	€	lum. RAAE	lamp.
1268P65 84 MP	1x80W	197 x 1493	175 x 1480	250.37	0.50	0.30
1268P65 84 MI	1x80W	197 x 1480	175 x 1480	250.37	0.50	0.30
1268P65 84 MF	1x80W	197 x 1493	175 x 1480	250.37	0.50	0.30

Incluye difusor opal hermético IP65 y 1 lámpara 84 y garras.

Módulo principio (MP), módulo intermedio (MI), módulo final (MF)

Ref.	Wattios	Medidas	Módulo techo	€	lum. RAAE	lamp.
1260Q65 84 MP	1x14W	197 x 593	175 x 580	197.75	0.50	0.30
1260Q65 84 MI	1x14W	197 x 580	175 x 580	197.75	0.50	0.30
1260Q65 84 MF	1x14W	197 x 593	175 x 580	197.75	0.50	0.30

Ref.	Wattios	Medidas	Módulo techo	€	lum. RAAE	lamp.
1261Q65 84 MP	1x21W	197 x 893	175 x 880	219.63	0.50	0.30
1261Q65 84 MI	1x21W	197 x 880	175 x 880	219.63	0.50	0.30
1261Q65 84 MF	1x21W	197 x 893	175 x 880	219.63	0.50	0.30

Ref.	Wattios	Medidas	Módulo techo	€	lum. RAAE	lamp.
1262Q65 84 MP	1x24W	197 x 593	175 x 580	197.75	0.50	0.30
1262Q65 84 MI	1x24W	197 x 580	175 x 580	197.75	0.50	0.30
1262Q65 84 MF	1x24W	197 x 593	175 x 580	197.75	0.50	0.30

Ref.	Wattios	Medidas	Módulo techo	€	lum. RAAE	lamp.
1263Q65 84 MP	1x28W	197 x 1192	175 x 1180	220.00	0.50	0.30
1263Q65 84 MI	1x28W	197 x 1180	175 x 1180	220.00	0.50	0.30
1263Q65 84 MF	1x28W	197 x 1192	175 x 1180	220.00	0.50	0.30

Ref.	Wattios	Medidas	Módulo techo	€	lum. RAAE	lamp.
1264Q65 84 MP	1x35W	197 x 1493	175 x 1480	239.44	0.50	0.30
1264Q65 84 MI	1x35W	197 x 1480	175 x 1480	239.44	0.50	0.30
1264Q65 84 MF	1x35W	197 x 1493	175 x 1480	239.44	0.50	0.30

Ref.	Wattios	Medidas	Módulo techo	€	lum. RAAE	lamp.
1265Q65 84 MP	1x39W	197 x 893	175 x 880	219.65	0.50	0.30
1265Q65 84 MI	1x39W	197 x 880	175 x 880	219.65	0.50	0.30
1265Q65 84 MF	1x39W	197 x 893	175 x 880	219.65	0.50	0.30

Ref.	Wattios	Medidas	Módulo techo	€	lum. RAAE	lamp.
1266Q65 84 MP	1x49W	197 x 1493	175 x 1480	239.57	0.50	0.30
1266Q65 84 MI	1x49W	197 x 1480	175 x 1480	239.57	0.50	0.30
1266Q65 84 MF	1x49W	197 x 1493	175 x 1480	239.57	0.50	0.30

Ref.	Wattios	Medidas	Módulo techo	€	lum. RAAE	lamp.
1267Q65 84 MP	1x54W	197 x 1192	175 x 1180	220.06	0.50	0.30
1267Q65 84 MI	1x54W	197 x 1180	175 x 1180	220.06	0.50	0.30
1267Q65 84 MF	1x54W	197 x 1192	175 x 1180	220.06	0.50	0.30

Ref.	Wattios	Medidas	Módulo techo	€	lum. RAAE	lamp.
1268Q65 84 MP	1x80W	197 x 1493	175 x 1480	250.40	0.50	0.30
1268Q65 84 MI	1x80W	197 x 1480	175 x 1480	250.40	0.50	0.30
1268Q65 84 MF	1x80W	197 x 1493	175 x 1480	250.40	0.50	0.30

OPCIONES

IRC / Temperatura de color

Ref. 83	Lámpara 830	3000°K
Ref. 86	Lámpara 865	6500°K

Incremento acabado del chasis

Ref.	Descripción	€
Ref. 52	Chasis de pantalla lacado CROMO MATE	18.00
Ref. 90	Chasis de pantalla lacado TITANIO	18.00

Incremento por equipo respecto al balasto magnético fluorescente

Ref.	Descripción	€	1 lámpara
Ref. BR	Balasto electrónico regulable 1-10v		63.00
Ref. TD	Balasto electrónico Touch and Dim		65.00
Ref. CF	Control de flujo lumínico "maestro"		120.00
Ref. FP	C. flujo lumínico y presencia "maestro"		270.00
Ref. KE	Kit de emergencia	110.00	

Incremento accesorios

Ref.	Descripción	€
Ref. 1213	Recuperador de flujo	25.00
Ref. 1215	Tensor de seguridad SCB	5.34
Ref. 1214	Juego de cuatro garras	2.30
Ref. WL	Conector Wieland	16.30

Ejemplo para componer referencia con opciones

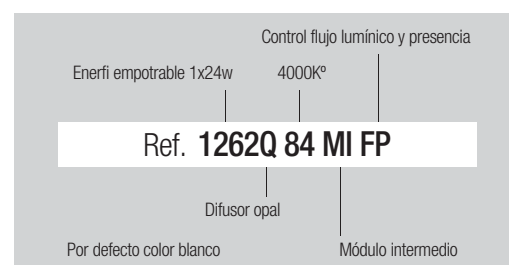

Akri pantalla empotrable en línea continua. 1 lámpara T5

Grado de protección IP20 / IP44 / IP65

- Material:** Cuerpos fabricados en chapa de acero con recubrimiento de pintura al horno.
- Optica:** Difusores contruidos en aluminio tipo lama parabólica "v". Difusores de policarbonato acabado opal (Ref. Q) o con superficie prismática (Ref. P). Difusores de policarbonato acabado opal con IP44 (Ref. Q44) o IP65 (Ref. Q65) o con superficie prismática con IP44 (Ref. P44) o IP65 (Ref. P65).
- Alimentación:** Balasto electrónico incluido en todos los modelos. Puede suministrarse opcionalmente con balasto electrónico regulable 1-10v (Ref. BR), balasto electrónico touch and dim (Ref. TD), control de flujo lumínico (Ref. CF), control de flujo lumínico y presencia (Ref. FP) y kit de emergencia (Ref. KE).
- Lámparas:** Lámparas fluorescentes T5 ultradelgadas de tan solo 16 mm de diámetro, se suministra por defecto con lámpara 840 con temperatura de color de 4000°k y opcionalmente 830/865 con temperaturas de color respectivas de 3000°k y 6500°k. Sistema de tubos fluorescentes solapados para ofrecer una uniformidad perfecta en la luz a lo largo de los tramos.
- Instalación:** Empotrada para techos desmontables de perfil visto, perfil oculto, escayola lisa y techos metálicos.
- Accesorios:** Recuperador de flujo, recomendado para optimizar la eficacia lumínica cuando se utilice óptica opal o prismática (Ref. 1213). En el caso de montaje sobre perfil oculto, metálico o escayola es necesario el uso del juego de garras (Ref. 1214). También se puede suministrar con tensor de seguridad SCB para pantallas empotradas (Ref. 1215)
- Colores:** El color del cuerpo de la luminaria por defecto es blanco, opcionalmente también se puede suministrar en cromo mate (Ref. 52) y titanio (Ref. 90).

watios	C	D	
1x14	116	593	97x580
1x21	116	893	97x880
1x24	116	593	97x580
1x28	116	1192	97x1180
1x35	116	1493	97x1480
1x39	116	893	97x880
1x49	116	1493	97x1480
1x54	116	1192	97x1180
1x80	116	1493	97x1480

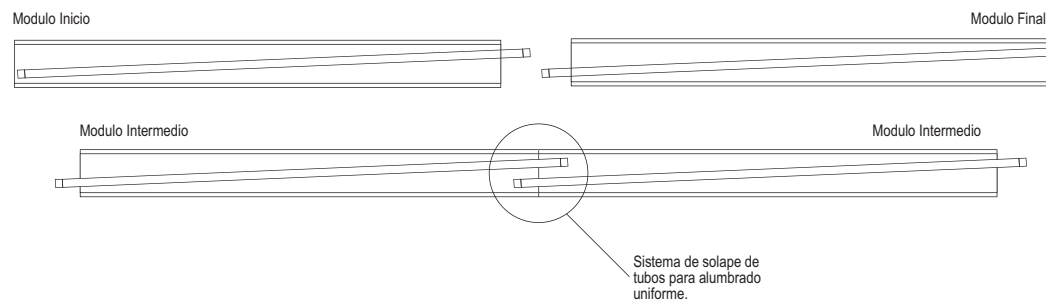

Akri empotrable línea continua T5



Incluye difusor prismático, 1 lámpara 84 y garras.

Módulo principio (MP), módulo intermedio (MI), módulo final (MF)

Ref.	Wattios	Medidas	Módulo techo	€	lum. ^{RAEE}	lamp.
3260P 84 MP	1x14W	116 x 593	97 x 580	171.87	0.50	0.30
3260P 84 MI	1x14W	116 x 580	97 x 580	171.87	0.50	0.30
3260P 84 MF	1x14W	116 x 593	97 x 580	171.87	0.50	0.30

Ref.	Wattios	Medidas	Módulo techo	€	lum. ^{RAEE}	lamp.
3261P 84 MP	1x21W	116 x 893	97 x 880	190.70	0.50	0.30
3261P 84 MI	1x21W	116 x 880	97 x 880	190.70	0.50	0.30
3261P 84 MF	1x21W	116 x 893	97 x 880	190.70	0.50	0.30

Ref.	Wattios	Medidas	Módulo techo	€	lum. ^{RAEE}	lamp.
3262P 84 MP	1x24W	116 x 593	97 x 580	171.70	0.50	0.30
3262P 84 MI	1x24W	116 x 580	97 x 580	171.70	0.50	0.30
3262P 84 MF	1x24W	116 x 593	97 x 580	171.70	0.50	0.30

Ref.	Wattios	Medidas	Módulo techo	€	lum. ^{RAEE}	lamp.
3263P 84 MP	1x28W	116 x 1192	97 x 1180	191.02	0.50	0.30
3263P 84 MI	1x28W	116 x 1180	97 x 1180	191.02	0.50	0.30
3263P 84 MF	1x28W	116 x 1192	97 x 1180	191.02	0.50	0.30

Ref.	Wattios	Medidas	Módulo techo	€	lum. ^{RAEE}	lamp.
3264P 84 MP	1x35W	116 x 1493	97 x 1480	209.04	0.50	0.30
3264P 84 MI	1x35W	116 x 1480	97 x 1480	209.04	0.50	0.30
3264P 84 MF	1x35W	116 x 1493	97 x 1480	209.04	0.50	0.30

Ref.	Wattios	Medidas	Módulo techo	€	lum. ^{RAEE}	lamp.
3265P 84 MP	1x39W	116 x 893	97 x 880	190.70	0.50	0.30
3265P 84 MI	1x39W	116 x 880	97 x 880	190.70	0.50	0.30
3265P 84 MF	1x39W	116 x 893	97 x 880	190.70	0.50	0.30

Ref.	Wattios	Medidas	Módulo techo	€	lum. ^{RAEE}	lamp.
3266P 84 MP	1x49W	116 x 1493	97 x 1480	209.04	0.50	0.30
3266P 84 MI	1x49W	116 x 1480	97 x 1480	209.04	0.50	0.30
3266P 84 MF	1x49W	116 x 1493	97 x 1480	209.04	0.50	0.30

Ref.	Wattios	Medidas	Módulo techo	€	lum. ^{RAEE}	lamp.
3267P 84 MP	1x54W	116 x 1192	97 x 1180	191.09	0.50	0.30
3267P 84 MI	1x54W	116 x 1180	97 x 1180	191.09	0.50	0.30
3267P 84 MF	1x54W	116 x 1192	97 x 1180	191.09	0.50	0.30

Ref.	Wattios	Medidas	Módulo techo	€	lum. ^{RAEE}	lamp.
3268P 84 MP	1x80W	116 x 1493	97 x 1480	217.65	0.50	0.30
3268P 84 MI	1x80W	116 x 1480	97 x 1480	217.65	0.50	0.30
3268P 84 MF	1x80W	116 x 1493	97 x 1480	217.65	0.50	0.30



Incluye difusor opal, 1 lámpara 84 y garras.

Módulo principio (MP), módulo intermedio (MI), módulo final (MF)

Ref.	Wattios	Medidas	Módulo techo	€	lum. ^{RAEE}	lamp.
3260Q 84 MP	1x14W	116 x 593	97 x 580	171.90	0.50	0.30
3260Q 84 MI	1x14W	116 x 580	97 x 580	171.90	0.50	0.30
3260Q 84 MF	1x14W	116 x 593	97 x 580	171.90	0.50	0.30

Ref.	Wattios	Medidas	Módulo techo	€	lum. ^{RAEE}	lamp.
3261Q 84 MP	1x21W	116 x 893	97 x 880	190.25	0.50	0.30
3261Q 84 MI	1x21W	116 x 880	97 x 880	190.25	0.50	0.30
3261Q 84 MF	1x21W	116 x 893	97 x 880	190.25	0.50	0.30

Ref.	Wattios	Medidas	Módulo techo	€	lum. ^{RAEE}	lamp.
3262Q 84 MP	1x24W	116 x 593	97 x 580	171.90	0.50	0.30
3262Q 84 MI	1x24W	116 x 580	97 x 580	171.90	0.50	0.30
3262Q 84 MF	1x24W	116 x 593	97 x 580	171.90	0.50	0.30

Ref.	Wattios	Medidas	Módulo techo	€	lum. ^{RAEE}	lamp.
3263Q 84 MP	1x28W	116 x 1192	97 x 1180	191.06	0.50	0.30
3263Q 84 MI	1x28W	116 x 1180	97 x 1180	191.06	0.50	0.30
3263Q 84 MF	1x28W	116 x 1192	97 x 1180	191.06	0.50	0.30

Ref.	Wattios	Medidas	Módulo techo	€	lum. ^{RAEE}	lamp.
3264Q 84 MP	1x35W	116 x 1493	97 x 1480	208.93	0.50	0.30
3264Q 84 MI	1x35W	116 x 1480	97 x 1480	208.93	0.50	0.30
3264Q 84 MF	1x35W	116 x 1493	97 x 1480	208.93	0.50	0.30

Ref.	Wattios	Medidas	Módulo techo	€	lum. ^{RAEE}	lamp.
3265Q 84 MP	1x39W	116 x 893	97 x 880	190.75	0.50	0.30
3265Q 84 MI	1x39W	116 x 880	97 x 880	190.75	0.50	0.30
3265Q 84 MF	1x39W	116 x 893	97 x 880	190.75	0.50	0.30

Ref.	Wattios	Medidas	Módulo techo	€	lum. ^{RAEE}	lamp.
3266Q 84 MP	1x49W	116 x 1493	97 x 1480	209.05	0.50	0.30
3266Q 84 MI	1x49W	116 x 1480	97 x 1480	209.05	0.50	0.30
3266Q 84 MF	1x49W	116 x 1493	97 x 1480	209.05	0.50	0.30

Ref.	Wattios	Medidas	Módulo techo	€	lum. ^{RAEE}	lamp.
3267Q 84 MP	1x54W	116 x 1192	97 x 1180	191.12	0.50	0.30
3267Q 84 MI	1x54W	116 x 1180	97 x 1180	191.12	0.50	0.30
3267Q 84 MF	1x54W	116 x 1192	97 x 1180	191.12	0.50	0.30

Ref.	Wattios	Medidas	Módulo techo	€	lum. ^{RAEE}	lamp.
3268Q 84 MP	1x80W	116 x 1493	97 x 1480	217.71	0.50	0.30
3268Q 84 MI	1x80W	116 x 1480	97 x 1480	217.71	0.50	0.30
3268Q 84 MF	1x80W	116 x 1493	97 x 1480	217.71	0.50	0.30



Akri pantalla empotrable en línea continua. 1 lámpara T5

Incluye difusor prismático IP44 y 1 lámpara 84 y garras.

Módulo principio (MP), módulo intermedio (MI), módulo final (MF)

Ref.	Wattios	Medidas	Módulo techo	€	lum. RAEF lamp.	
3260P44 84 MP	1x14W	116 x 593	97 x 580	178.41	0.50	0.30
3260P44 84 MI	1x14W	116 x 580	97 x 580	178.41	0.50	0.30
3260P44 84 MF	1x14W	116 x 593	97 x 580	178.41	0.50	0.30

Ref.	Wattios	Medidas	Módulo techo	€	lum. RAEF lamp.	
3261P44 84 MP	1x21W	116 x 893	97 x 880	212.51	0.50	0.30
3261P44 84 MI	1x21W	116 x 880	97 x 880	212.51	0.50	0.30
3261P44 84 MF	1x21W	116 x 893	97 x 880	212.51	0.50	0.30

Ref.	Wattios	Medidas	Módulo techo	€	lum. RAEF lamp.	
3262P44 84 MP	1x24W	116 x 593	97 x 580	174.55	0.50	0.30
3262P44 84 MI	1x24W	116 x 580	97 x 580	174.55	0.50	0.30
3262P44 84 MF	1x24W	116 x 593	97 x 580	174.55	0.50	0.30

Ref.	Wattios	Medidas	Módulo techo	€	lum. RAEF lamp.	
3263P44 84 MP	1x28W	116 x 1192	97 x 1180	235.93	0.50	0.30
3263P44 84 MI	1x28W	116 x 1180	97 x 1180	235.93	0.50	0.30
3263P44 84 MF	1x28W	116 x 1192	97 x 1180	235.93	0.50	0.30

Ref.	Wattios	Medidas	Módulo techo	€	lum. RAEF lamp.	
3264P44 84 MP	1x35W	116 x 1493	97 x 1480	249.18	0.50	0.30
3264P44 84 MI	1x35W	116 x 1480	97 x 1480	249.18	0.50	0.30
3264P44 84 MF	1x35W	116 x 1493	97 x 1480	249.18	0.50	0.30

Ref.	Wattios	Medidas	Módulo techo	€	lum. RAEF lamp.	
3265P44 84 MP	1x39W	116 x 893	97 x 880	212.51	0.50	0.30
3265P44 84 MI	1x39W	116 x 880	97 x 880	212.51	0.50	0.30
3265P44 84 MF	1x39W	116 x 893	97 x 880	212.51	0.50	0.30

Ref.	Wattios	Medidas	Módulo techo	€	lum. RAEF lamp.	
3266P44 84 MP	1x49W	116 x 1493	97 x 1480	241.85	0.50	0.30
3266P44 84 MI	1x49W	116 x 1480	97 x 1480	241.85	0.50	0.30
3266P44 84 MF	1x49W	116 x 1493	97 x 1480	241.85	0.50	0.30

Ref.	Wattios	Medidas	Módulo techo	€	lum. RAEF lamp.	
3267P44 84 MP	1x54W	116 x 1192	97 x 1180	236.00	0.50	0.30
3267P44 84 MI	1x54W	116 x 1180	97 x 1180	236.00	0.50	0.30
3267P44 84 MF	1x54W	116 x 1192	97 x 1180	236.00	0.50	0.30

Ref.	Wattios	Medidas	Módulo techo	€	lum. RAEF lamp.	
3268P44 84 MP	1x80W	116 x 1493	97 x 1480	255.72	0.50	0.30
3268P44 84 MI	1x80W	116 x 1480	97 x 1480	255.72	0.50	0.30
3268P44 84 MF	1x80W	116 x 1493	97 x 1480	255.72	0.50	0.30

Incluye difusor opal IP44 y 1 lámpara 84 y garras.

Módulo principio (MP), módulo intermedio (MI), módulo final (MF)

Ref.	Wattios	Medidas	Módulo techo	€	lum. RAEF lamp.	
3260Q44 84 MP	1x14W	116 x 593	97 x 580	179.73	0.50	0.30
3260Q44 84 MI	1x14W	116 x 580	97 x 580	179.73	0.50	0.30
3260Q44 84 MF	1x14W	116 x 593	97 x 580	179.73	0.50	0.30

Ref.	Wattios	Medidas	Módulo techo	€	lum. RAEF lamp.	
3261Q44 84 MP	1x21W	116 x 893	97 x 880	213.84	0.50	0.30
3261Q44 84 MI	1x21W	116 x 880	97 x 880	213.84	0.50	0.30
3261Q44 84 MF	1x21W	116 x 893	97 x 880	213.84	0.50	0.30

Ref.	Wattios	Medidas	Módulo techo	€	lum. RAEF lamp.	
3262Q44 84 MP	1x24W	116 x 593	97 x 580	97.87	0.50	0.30
3262Q44 84 MI	1x24W	116 x 580	97 x 580	97.87	0.50	0.30
3262Q44 84 MF	1x24W	116 x 593	97 x 580	97.87	0.50	0.30

Ref.	Wattios	Medidas	Módulo techo	€	lum. RAEF lamp.	
3263Q44 84 MP	1x28W	116 x 1192	97 x 1180	237.28	0.50	0.30
3263Q44 84 MI	1x28W	116 x 1180	97 x 1180	237.28	0.50	0.30
3263Q44 84 MF	1x28W	116 x 1192	97 x 1180	237.28	0.50	0.30

Ref.	Wattios	Medidas	Módulo techo	€	lum. RAEF lamp.	
3264Q44 84 MP	1x35W	116 x 1493	97 x 1480	250.29	0.50	0.30
3264Q44 84 MI	1x35W	116 x 1480	97 x 1480	250.29	0.50	0.30
3264Q44 84 MF	1x35W	116 x 1493	97 x 1480	250.29	0.50	0.30

Ref.	Wattios	Medidas	Módulo techo	€	lum. RAEF lamp.	
3265Q44 84 MP	1x39W	116 x 893	97 x 880	213.84	0.50	0.30
3265Q44 84 MI	1x39W	116 x 880	97 x 880	213.84	0.50	0.30
3265Q44 84 MF	1x39W	116 x 893	97 x 880	213.84	0.50	0.30

Ref.	Wattios	Medidas	Módulo techo	€	lum. RAEF lamp.	
3266Q44 84 MP	1x49W	116 x 1493	97 x 1480	226.08	0.50	0.30
3266Q44 84 MI	1x49W	116 x 1480	97 x 1480	226.08	0.50	0.30
3266Q44 84 MF	1x49W	116 x 1493	97 x 1480	226.08	0.50	0.30

Ref.	Wattios	Medidas	Módulo techo	€	lum. RAEF lamp.	
3267Q44 84 MP	1x54W	116 x 1192	97 x 1180	237.34	0.50	0.30
3267Q44 84 MI	1x54W	116 x 1180	97 x 1180	237.34	0.50	0.30
3267Q44 84 MF	1x54W	116 x 1192	97 x 1180	237.34	0.50	0.30

Ref.	Wattios	Medidas	Módulo techo	€	lum. RAEF lamp.	
3268Q44 84 MP	1x80W	116 x 1493	97 x 1480	257.04	0.50	0.30
3268Q44 84 MI	1x80W	116 x 1480	97 x 1480	257.04	0.50	0.30
3268Q44 84 MF	1x80W	116 x 1493	97 x 1480	257.04	0.50	0.30

Accesorios

Ref. **1215**
Tensor de seguridad SCB para pantallas.
Versión estándar 1 metro de longitud.
Posibilidad de medidas especiales.



Ref. **1214**
Juego de 4 garras.



Ref. **1213**
Recuperador de flujo.

Akri empotrable línea continua T5

Akri pantalla empotrable en línea continua. 1 lámpara T5

Incluye difusor prismático hermético IP65 y 1 lámpara 84 y garras.

Módulo principio (MP), módulo intermedio (MI), módulo final (MF)

Ref.	Wattios	Medidas	Módulo techo	€	lum. RAEE lamp.
3260P65 84 MP	1x14W	116 x 593	97 x 580	244.28	0.50 0.30
3260P65 84 MI	1x14W	116 x 580	97 x 580	244.28	0.50 0.30
3260P65 84 MF	1x14W	116 x 593	97 x 580	244.28	0.50 0.30
3261P65 84 MP	1x21W	116 x 893	97 x 880	271.64	0.50 0.30
3261P65 84 MI	1x21W	116 x 880	97 x 880	271.64	0.50 0.30
3261P65 84 MF	1x21W	116 x 893	97 x 880	271.64	0.50 0.30
3262P65 84 MP	1x24W	116 x 593	97 x 580	244.28	0.50 0.30
3262P65 84 MI	1x24W	116 x 580	97 x 580	244.28	0.50 0.30
3262P65 84 MF	1x24W	116 x 593	97 x 580	244.28	0.50 0.30
3263P65 84 MP	1x28W	116 x 1192	97 x 1180	272.09	0.50 0.30
3263P65 84 MI	1x28W	116 x 1180	97 x 1180	272.09	0.50 0.30
3263P65 84 MF	1x28W	116 x 1192	97 x 1180	272.09	0.50 0.30
3264P65 84 MP	1x35W	116 x 1493	97 x 1480	296.40	0.50 0.30
3264P65 84 MI	1x35W	116 x 1480	97 x 1480	296.40	0.50 0.30
3264P65 84 MF	1x35W	116 x 1493	97 x 1480	296.40	0.50 0.30
3265P65 84 MP	1x39W	116 x 893	97 x 880	271.67	0.50 0.30
3265P65 84 MI	1x39W	116 x 880	97 x 880	271.67	0.50 0.30
3265P65 84 MF	1x39W	116 x 893	97 x 880	271.67	0.50 0.30
3266P65 84 MP	1x49W	116 x 1493	97 x 1480	296.56	0.50 0.30
3266P65 84 MI	1x49W	116 x 1480	97 x 1480	296.56	0.50 0.30
3266P65 84 MF	1x49W	116 x 1493	97 x 1480	296.56	0.50 0.30
3267P65 84 MP	1x54W	116 x 1192	97 x 1180	272.18	0.50 0.30
3267P65 84 MI	1x54W	116 x 1180	97 x 1180	272.18	0.50 0.30
3267P65 84 MF	1x54W	116 x 1192	97 x 1180	272.18	0.50 0.30
3268P65 84 MP	1x80W	116 x 1493	97 x 1480	310.09	0.50 0.30
3268P65 84 MI	1x80W	116 x 1480	97 x 1480	310.09	0.50 0.30
3268P65 84 MF	1x80W	116 x 1493	97 x 1480	310.09	0.50 0.30

IRC / Temperatura de color

Ref. 83	Lámpara 830	3000°K
Ref. 86	Lámpara 865	6500°K

Incremento acabado del chasis

Ref. 52	Chasis de pantalla lacado CROMO MATE	€ 18.00
Ref. 90	Chasis de pantalla lacado TITANIO	€ 18.00

Incremento por equipo respecto al balasto magnético fluorescente

Ref. BR	Balasto electrónico regulable 1-10v	€ 63.00
Ref. TD	Balasto electrónico Touch and Dim	€ 65.00
Ref. CF	Control de flujo lumínico "maestro"	€ 120.00
Ref. FP	C. flujo lumínico y presencia "maestro"	€ 270.00
Ref. KE	Kit de emergencia	€ 110.00

Incremento accesorios

Ref. 1213	Recuperador de flujo	€ 25.00
Ref. 1215	Tensor de seguridad SCB	€ 5.34
Ref. 1214	Juego de cuatro garras	€ 2.30
Ref. WL	Conector Wieland	€ 16.30

Incluye difusor opal hermético IP65 y 1 lámpara 84 y garras.

Módulo principio (MP), módulo intermedio (MI), módulo final (MF)

Ref.	Wattios	Medidas	Módulo techo	€	lum. RAEE lamp.
3260Q65 84 MP	1x14W	116 x 593	97 x 580	244.31	0.50 0.30
3260Q65 84 MI	1x14W	116 x 580	97 x 580	244.31	0.50 0.30
3260Q65 84 MF	1x14W	116 x 593	97 x 580	244.31	0.50 0.30
3261Q65 84 MP	1x21W	116 x 893	97 x 880	271.66	0.50 0.30
3261Q65 84 MI	1x21W	116 x 880	97 x 880	271.66	0.50 0.30
3261Q65 84 MF	1x21W	116 x 893	97 x 880	271.66	0.50 0.30
3262Q65 84 MP	1x24W	116 x 593	97 x 580	244.31	0.50 0.30
3262Q65 84 MI	1x24W	116 x 580	97 x 580	244.31	0.50 0.30
3262Q65 84 MF	1x24W	116 x 593	97 x 580	244.31	0.50 0.30
3263Q65 84 MP	1x28W	116 x 1192	97 x 1180	272.12	0.50 0.30
3263Q65 84 MI	1x28W	116 x 1180	97 x 1180	272.12	0.50 0.30
3263Q65 84 MF	1x28W	116 x 1192	97 x 1180	272.12	0.50 0.30
3264Q65 84 MP	1x35W	116 x 1493	97 x 1480	296.43	0.50 0.30
3264Q65 84 MI	1x35W	116 x 1480	97 x 1480	296.43	0.50 0.30
3264Q65 84 MF	1x35W	116 x 1493	97 x 1480	296.43	0.50 0.30
3265Q65 84 MP	1x39W	116 x 893	97 x 880	271.68	0.50 0.30
3265Q65 84 MI	1x39W	116 x 880	97 x 880	271.68	0.50 0.30
3265Q65 84 MF	1x39W	116 x 893	97 x 880	271.68	0.50 0.30
3266Q65 84 MP	1x49W	116 x 1493	97 x 1480	296.58	0.50 0.30
3266Q65 84 MI	1x49W	116 x 1480	97 x 1480	296.58	0.50 0.30
3266Q65 84 MF	1x49W	116 x 1493	97 x 1480	296.58	0.50 0.30
3267Q65 84 MP	1x54W	116 x 1192	97 x 1180	272.19	0.50 0.30
3267Q65 84 MI	1x54W	116 x 1180	97 x 1180	272.19	0.50 0.30
3267Q65 84 MF	1x54W	116 x 1192	97 x 1180	272.19	0.50 0.30
3268Q65 84 MP	1x80W	116 x 1493	97 x 1480	310.13	0.50 0.30
3268Q65 84 MI	1x80W	116 x 1480	97 x 1480	310.13	0.50 0.30
3268Q65 84 MF	1x80W	116 x 1493	97 x 1480	310.13	0.50 0.30

Ejemplo para componer referencia con opciones

Control flujo lumínico y presencia
Akri empotrable 1x24w 4000°K

Ref. 3262Q 84 MI FP

Por defecto color blanco | Difusor opal | Módulo intermedio

**Enerfi pantalla empotrable en línea continua.
2 lámparas T5**

Grado de protección IP20 / IP44 / IP65

- Material:** Cuerpos fabricados en chapa de acero con recubrimiento de pintura al horno.
- Optica:** Difusores contruidos en aluminio tipo lama parabólica "v". Difusores de policarbonato acabado opal (Ref. Q) o con superficie prismática (Ref. P). Difusores de policarbonato acabado opal con IP44 (Ref. Q44) o IP65 (Ref. Q65) o con superficie prismática con IP44 (Ref. P44) o IP65 (Ref. P65).
- Alimentación:** Balasto electrónico incluido en todos los modelos. Puede suministrarse opcionalmente con balasto electrónico regulable 1-10v (Ref. BR), balasto electrónico touch and dim (Ref. TD), control de flujo lumínico (Ref. CF), control de flujo lumínico y presencia (Ref. FP) y kit de emergencia (Ref. KE).
- Lámparas:** Lámparas fluorescentes T5 ultradelgadas de tan solo 16 mm de diámetro, se suministra por defecto con lámpara 840 con temperatura de color de 4000°k y opcionalmente 830/865 con temperaturas de color respectivas de 3000°k y 6500°k.
- Instalación:** Empotrada para techos desmontables de perfil visto, perfil oculto, escayola lisa y techos metálicos.
- Accesorios:** Recuperador de flujo, recomendado para optimizar la eficacia lumínica cuando se utilice óptica opal o prismática (Ref. 1213). En el caso de montaje sobre perfil oculto, metálico o escayola es necesario el uso del juego de garras (Ref. 1214). También se puede suministrar con tensor de seguridad SCB para pantallas empotradas (Ref. 1215)
- Colores:** El color del cuerpo de la luminaria por defecto es blanco, opcionalmente también se puede suministrar en cromo mate (Ref. 52) y titanio (Ref. 90).



watios	C	D	↙ ↘
2x14	197	593	175x580
2x21	197	893	175x880
2x24	197	593	175x580
2x28	197	1192	175x1180
2x35	197	1493	175x1480
2x39	197	893	175x880
2x49	197	1493	175x1480
2x54	197	1192	175x1180
2x80	197	1493	175x1480

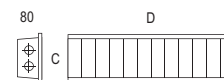

Incluye difusor parabólico "v" aluminio brillo, 2 lámparas 84 y garras.
Módulo principio (MP), módulo intermedio (MI), módulo final (MF)

Ref.	Watios	Medidas	Módulo techo	€	lum. RAEE	lamp.
1269 84 MP	2x14W	197 x 593	175 x 580	130.43	0.50	0.60
1269 84 MI	2x14W	197 x 580	175 x 580	130.43	0.50	0.60
1269 84 MF	2x14W	197 x 593	175 x 580	130.43	0.50	0.60

Ref.	Watios	Medidas	Módulo techo	€	lum. RAEE	lamp.
1270 84 MP	2x21W	197 x 893	175 x 880	147.47	0.50	0.60
1270 84 MI	2x21W	197 x 880	175 x 880	147.47	0.50	0.60
1270 84 MF	2x21W	197 x 893	175 x 880	147.47	0.50	0.60

Ref.	Watios	Medidas	Módulo techo	€	lum. RAEE	lamp.
1271 84 MP	2x24W	197 x 593	175 x 580	130.43	0.50	0.60
1271 84 MI	2x24W	197 x 580	175 x 580	130.43	0.50	0.60
1271 84 MF	2x24W	197 x 593	175 x 580	130.43	0.50	0.60

Ref.	Watios	Medidas	Módulo techo	€	lum. RAEE	lamp.
1272 84 MP	2x28W	197 x 1192	175 x 1180	153.65	0.50	0.60
1272 84 MI	2x28W	197 x 1180	175 x 1180	153.65	0.50	0.60
1272 84 MF	2x28W	197 x 1192	175 x 1180	153.65	0.50	0.60

Ref.	Watios	Medidas	Módulo techo	€	lum. RAEE	lamp.
1273 84 MP	2x35W	197 x 1493	175 x 1480	206.29	0.50	0.60
1273 84 MI	2x35W	197 x 1480	175 x 1480	206.29	0.50	0.60
1273 84 MF	2x35W	197 x 1493	175 x 1480	206.29	0.50	0.60

Ref.	Watios	Medidas	Módulo techo	€	lum. RAEE	lamp.
1274 84 MP	2x39W	197 x 893	175 x 880	155.69	0.50	0.60
1274 84 MI	2x39W	197 x 880	175 x 880	155.69	0.50	0.60
1274 84 MF	2x39W	197 x 893	175 x 880	155.69	0.50	0.60

Ref.	Watios	Medidas	Módulo techo	€	lum. RAEE	lamp.
1275 84 MP	2x49W	197 x 1493	175 x 1480	206.29	0.50	0.60
1275 84 MI	2x49W	197 x 1480	175 x 1480	206.29	0.50	0.60
1275 84 MF	2x49W	197 x 1493	175 x 1480	206.29	0.50	0.60

Ref.	Watios	Medidas	Módulo techo	€	lum. RAEE	lamp.
1276 84 MP	2x54W	197 x 1192	175 x 1180	153.35	0.50	0.60
1276 84 MI	2x54W	197 x 1180	175 x 1180	153.35	0.50	0.60
1276 84 MF	2x54W	197 x 1192	175 x 1180	153.35	0.50	0.60

Ref.	Watios	Medidas	Módulo techo	€	lum. RAEE	lamp.
1277 84 MP	2x80W	197 x 1493	175 x 1480	230.33	0.50	0.60
1277 84 MI	2x80W	197 x 1480	175 x 1480	230.33	0.50	0.60
1277 84 MF	2x80W	197 x 1493	175 x 1480	230.33	0.50	0.60

Enerfi empotrable línea continua. 2xT5

Enerfi pantalla empotrable en línea continua. 2 lámparas T5



Incluye difusor prismático, 2 lámparas 84 y garras.

Módulo principio (MP), módulo intermedio (MI), módulo final (MF)

Ref.	Wattios	Medidas	Módulo techo	€	lum. ^{RAEE}	lamp.
1269P 84 MP	2x14W	197 x 593	175 x 580	154.12	0.50	0.60
1269P 84 MI	2x14W	197 x 580	175 x 580	154.12	0.50	0.60
1269P 84 MF	2x14W	197 x 593	175 x 580	154.12	0.50	0.60
1270P 84 MP	2x21W	197 x 893	175 x 880	188.67	0.50	0.60
1270P 84 MI	2x21W	197 x 880	175 x 880	188.67	0.50	0.60
1270P 84 MF	2x21W	197 x 893	175 x 880	188.67	0.50	0.60
1271P 84 MP	2x24W	197 x 593	175 x 580	154.12	0.50	0.60
1271P 84 MI	2x24W	197 x 580	175 x 580	154.12	0.50	0.60
1271P 84 MF	2x24W	197 x 593	175 x 580	154.12	0.50	0.60
1272P 84 MP	2x28W	197 x 1192	175 x 1180	212.36	0.50	0.60
1272P 84 MI	2x28W	197 x 1180	175 x 1180	212.36	0.50	0.60
1272P 84 MF	2x28W	197 x 1192	175 x 1180	212.36	0.50	0.60
1273P 84 MP	2x35W	197 x 1493	175 x 1480	259.85	0.50	0.60
1273P 84 MI	2x35W	197 x 1480	175 x 1480	259.85	0.50	0.60
1273P 84 MF	2x35W	197 x 1493	175 x 1480	259.85	0.50	0.60
1274P 84 MP	2x39W	197 x 893	175 x 880	195.85	0.50	0.60
1274P 84 MI	2x39W	197 x 880	175 x 880	195.85	0.50	0.60
1274P 84 MF	2x39W	197 x 893	175 x 880	195.85	0.50	0.60
1275P 84 MP	2x49W	197 x 1493	175 x 1480	259.85	0.50	0.60
1275P 84 MI	2x49W	197 x 1480	175 x 1480	259.85	0.50	0.60
1275P 84 MF	2x49W	197 x 1493	175 x 1480	259.85	0.50	0.60
1276P 84 MP	2x54W	197 x 1192	175 x 1180	212.05	0.50	0.60
1276P 84 MI	2x54W	197 x 1180	175 x 1180	212.05	0.50	0.60
1276P 84 MF	2x54W	197 x 1192	175 x 1180	212.05	0.50	0.60
1277P 84 MP	2x80W	197 x 1493	175 x 1480	280.80	0.50	0.60
1277P 84 MI	2x80W	197 x 1480	175 x 1480	280.80	0.50	0.60
1277P 84 MF	2x80W	197 x 1493	175 x 1480	280.80	0.50	0.60



Incluye difusor opal, 2 lámparas 84 y garras.

Módulo principio (MP), módulo intermedio (MI), módulo final (MF)

Ref.	Wattios	Medidas	Módulo techo	€	lum. ^{RAEE}	lamp.
1269Q 84 MP	2x14W	197 x 593	175 x 580	154.14	0.50	0.60
1269Q 84 MI	2x14W	197 x 580	175 x 580	154.14	0.50	0.60
1269Q 84 MF	2x14W	197 x 593	175 x 580	154.14	0.50	0.60
1270Q 84 MP	2x21W	197 x 893	175 x 880	188.69	0.50	0.60
1270Q 84 MI	2x21W	197 x 880	175 x 880	188.69	0.50	0.60
1270Q 84 MF	2x21W	197 x 893	175 x 880	188.69	0.50	0.60
1271Q 84 MP	2x24W	197 x 593	175 x 580	154.14	0.50	0.60
1271Q 84 MI	2x24W	197 x 580	175 x 580	154.14	0.50	0.60
1271Q 84 MF	2x24W	197 x 593	175 x 580	154.14	0.50	0.60
1272Q 84 MP	2x28W	197 x 1192	175 x 1180	212.38	0.50	0.60
1272Q 84 MI	2x28W	197 x 1180	175 x 1180	212.38	0.50	0.60
1272Q 84 MF	2x28W	197 x 1192	175 x 1180	212.38	0.50	0.60
1273Q 84 MP	2x35W	197 x 1493	175 x 1480	259.87	0.50	0.60
1273Q 84 MI	2x35W	197 x 1480	175 x 1480	259.87	0.50	0.60
1273Q 84 MF	2x35W	197 x 1493	175 x 1480	259.87	0.50	0.60
1274Q 84 MP	2x39W	197 x 893	175 x 880	195.88	0.50	0.60
1274Q 84 MI	2x39W	197 x 880	175 x 880	195.88	0.50	0.60
1274Q 84 MF	2x39W	197 x 893	175 x 880	195.88	0.50	0.60
1275Q 84 MP	2x49W	197 x 1493	175 x 1480	259.87	0.50	0.60
1275Q 84 MI	2x49W	197 x 1480	175 x 1480	259.87	0.50	0.60
1275Q 84 MF	2x49W	197 x 1493	175 x 1480	259.87	0.50	0.60
1276Q 84 MP	2x54W	197 x 1192	175 x 1180	212.08	0.50	0.60
1276Q 84 MI	2x54W	197 x 1180	175 x 1180	212.08	0.50	0.60
1276Q 84 MF	2x54W	197 x 1192	175 x 1180	212.08	0.50	0.60
1277Q 84 MP	2x80W	197 x 1493	175 x 1480	280.82	0.50	0.60
1277Q 84 MI	2x80W	197 x 1480	175 x 1480	280.82	0.50	0.60
1277Q 84 MF	2x80W	197 x 1493	175 x 1480	280.82	0.50	0.60

Enerfi pantalla empotrable en línea continua. 2 lámparas T5

Incluye difusor prismático IP44, 2 lámparas 84 y garras.

Módulo principio (MP), módulo intermedio (MI), módulo final (MF)

Ref.	Wattios	Medidas	Módulo techo	€	lum. ^{RAEE}	lamp.
1269P44 84 MP	2x14W	197 x 593	175 x 580	213.99	0.50	0.60
1269P44 84 MI	2x14W	197 x 580	175 x 580	213.99	0.50	0.60
1269P44 84 MF	2x14W	197 x 593	175 x 580	213.99	0.50	0.60

Ref.	Wattios	Medidas	Módulo techo	€	lum. ^{RAEE}	lamp.
1270P44 84 MP	2x21W	197 x 893	175 x 880	261.04	0.50	0.60
1270P44 84 MI	2x21W	197 x 880	175 x 880	261.04	0.50	0.60
1270P44 84 MF	2x21W	197 x 893	175 x 880	261.04	0.50	0.60

Ref.	Wattios	Medidas	Módulo techo	€	lum. ^{RAEE}	lamp.
1271P44 84 MP	2x24W	197 x 593	175 x 580	213.99	0.50	0.60
1271P44 84 MI	2x24W	197 x 580	175 x 580	213.99	0.50	0.60
1271P44 84 MF	2x24W	197 x 593	175 x 580	213.99	0.50	0.60

Ref.	Wattios	Medidas	Módulo techo	€	lum. ^{RAEE}	lamp.
1272P44 84 MP	2x28W	197 x 1192	175 x 1180	294.51	0.50	0.60
1272P44 84 MI	2x28W	197 x 1180	175 x 1180	294.51	0.50	0.60
1272P44 84 MF	2x28W	197 x 1192	175 x 1180	294.51	0.50	0.60

Ref.	Wattios	Medidas	Módulo techo	€	lum. ^{RAEE}	lamp.
1273P44 84 MP	2x35W	197 x 1493	175 x 1480	360.30	0.50	0.60
1273P44 84 MI	2x35W	197 x 1480	175 x 1480	360.30	0.50	0.60
1273P44 84 MF	2x35W	197 x 1493	175 x 1480	360.30	0.50	0.60

Ref.	Wattios	Medidas	Módulo techo	€	lum. ^{RAEE}	lamp.
1274P44 84 MP	2x39W	197 x 893	175 x 880	271.30	0.50	0.60
1274P44 84 MI	2x39W	197 x 880	175 x 880	271.30	0.50	0.60
1274P44 84 MF	2x39W	197 x 893	175 x 880	271.30	0.50	0.60

Ref.	Wattios	Medidas	Módulo techo	€	lum. ^{RAEE}	lamp.
1275P44 84 MP	2x49W	197 x 1493	175 x 1480	360.30	0.50	0.60
1275P44 84 MI	2x49W	197 x 1480	175 x 1480	360.30	0.50	0.60
1275P44 84 MF	2x49W	197 x 1493	175 x 1480	360.30	0.50	0.60

Ref.	Wattios	Medidas	Módulo techo	€	lum. ^{RAEE}	lamp.
1276P44 84 MP	2x54W	197 x 1192	175 x 1180	294.13	0.50	0.60
1276P44 84 MI	2x54W	197 x 1180	175 x 1180	294.13	0.50	0.60
1276P44 84 MF	2x54W	197 x 1192	175 x 1180	294.13	0.50	0.60

Ref.	Wattios	Medidas	Módulo techo	€	lum. ^{RAEE}	lamp.
1277P44 84 MP	2x80W	197 x 1493	175 x 1480	360.36	0.50	0.60
1277P44 84 MI	2x80W	197 x 1480	175 x 1480	360.36	0.50	0.60
1277P44 84 MF	2x80W	197 x 1493	175 x 1480	360.36	0.50	0.60

Incluye difusor opal IP44, 2 lámparas 84 y garras.

Módulo principio (MP), módulo intermedio (MI), módulo final (MF)

Ref.	Wattios	Medidas	Módulo techo	€	lum. ^{RAEE}	lamp.
1269Q44 84 MP	2x14W	197 x 593	175 x 580	214.00	0.50	0.60
1269Q44 84 MI	2x14W	197 x 580	175 x 580	214.00	0.50	0.60
1269Q44 84 MF	2x14W	197 x 593	175 x 580	214.00	0.50	0.60

Ref.	Wattios	Medidas	Módulo techo	€	lum. ^{RAEE}	lamp.
1270Q44 84 MP	2x21W	197 x 893	175 x 880	261.05	0.50	0.60
1270Q44 84 MI	2x21W	197 x 880	175 x 880	261.05	0.50	0.60
1270Q44 84 MF	2x21W	197 x 893	175 x 880	261.05	0.50	0.60

Ref.	Wattios	Medidas	Módulo techo	€	lum. ^{RAEE}	lamp.
1271Q44 84 MP	2x24W	197 x 593	175 x 580	214.00	0.50	0.60
1271Q44 84 MI	2x24W	197 x 580	175 x 580	214.00	0.50	0.60
1271Q44 84 MF	2x24W	197 x 593	175 x 580	214.00	0.50	0.60

Ref.	Wattios	Medidas	Módulo techo	€	lum. ^{RAEE}	lamp.
1272Q44 84 MP	2x28W	197 x 1192	175 x 1180	294.53	0.50	0.60
1272Q44 84 MI	2x28W	197 x 1180	175 x 1180	294.53	0.50	0.60
1272Q44 84 MF	2x28W	197 x 1192	175 x 1180	294.53	0.50	0.60

Ref.	Wattios	Medidas	Módulo techo	€	lum. ^{RAEE}	lamp.
1273Q44 84 MP	2x35W	197 x 1493	175 x 1480	360.32	0.50	0.60
1273Q44 84 MI	2x35W	197 x 1480	175 x 1480	360.32	0.50	0.60
1273Q44 84 MF	2x35W	197 x 1493	175 x 1480	360.32	0.50	0.60

Ref.	Wattios	Medidas	Módulo techo	€	lum. ^{RAEE}	lamp.
1274Q44 84 MP	2x39W	197 x 893	175 x 880	271.31	0.50	0.60
1274Q44 84 MI	2x39W	197 x 880	175 x 880	271.31	0.50	0.60
1274Q44 84 MF	2x39W	197 x 893	175 x 880	271.31	0.50	0.60

Ref.	Wattios	Medidas	Módulo techo	€	lum. ^{RAEE}	lamp.
1275Q44 84 MP	2x49W	197 x 1493	175 x 1480	360.32	0.50	0.60
1275Q44 84 MI	2x49W	197 x 1480	175 x 1480	360.32	0.50	0.60
1275Q44 84 MF	2x49W	197 x 1493	175 x 1480	360.32	0.50	0.60

Ref.	Wattios	Medidas	Módulo techo	€	lum. ^{RAEE}	lamp.
1276Q44 84 MP	2x54W	197 x 1192	175 x 1180	294.14	0.50	0.60
1276Q44 84 MI	2x54W	197 x 1180	175 x 1180	294.14	0.50	0.60
1276Q44 84 MF	2x54W	197 x 1192	175 x 1180	294.14	0.50	0.60

Ref.	Wattios	Medidas	Módulo techo	€	lum. ^{RAEE}	lamp.
1277Q44 84 MP	2x80W	197 x 1493	175 x 1480	360.38	0.50	0.60
1277Q44 84 MI	2x80W	197 x 1480	175 x 1480	360.38	0.50	0.60
1277Q44 84 MF	2x80W	197 x 1493	175 x 1480	360.38	0.50	0.60

Accesorios

Ref. 1215
Tensor de seguridad SCB para pantallas.
Versión estándar 1 metro de longitud.
Posibilidad de medidas especiales.



Ref. 1214
Juego de 4 garras.



Ref. 1213
Recuperador de flujo.

Enerfi pantalla empotrable en línea continua. 2 lámparas T5

Enerfi empotrable línea continua. 2xT5

Incluye difusor prismático hermético IP65, 2 lámparas 84 y garras.

Módulo principio (MP), módulo intermedio (MI), módulo final (MF)

Ref.	Wattios	Medidas	Módulo techo	€	lum. RAEE lamp.
1269P65 84 MP	2x14W	197 x 593	175 x 580	290.18	0.50 0.60
1269P65 84 MI	2x14W	197 x 580	175 x 580	290.18	0.50 0.60
1269P65 84 MF	2x14W	197 x 593	175 x 580	290.18	0.50 0.60

Ref.	Wattios	Medidas	Módulo techo	€	lum. RAEE lamp.
1270P65 84 MP	2x21W	197 x 893	175 x 880	354.20	0.50 0.60
1270P65 84 MI	2x21W	197 x 880	175 x 880	354.20	0.50 0.60
1270P65 84 MF	2x21W	197 x 893	175 x 880	354.20	0.50 0.60

Ref.	Wattios	Medidas	Módulo techo	€	lum. RAEE lamp.
1271P65 84 MP	2x24W	197 x 593	175 x 580	290.18	0.50 0.60
1271P65 84 MI	2x24W	197 x 580	175 x 580	290.18	0.50 0.60
1271P65 84 MF	2x24W	197 x 593	175 x 580	290.18	0.50 0.60

Ref.	Wattios	Medidas	Módulo techo	€	lum. RAEE lamp.
1272P65 84 MP	2x28W	197 x 1192	175 x 1180	399.72	0.50 0.60
1272P65 84 MI	2x28W	197 x 1180	175 x 1180	399.72	0.50 0.60
1272P65 84 MF	2x28W	197 x 1192	175 x 1180	399.72	0.50 0.60

Ref.	Wattios	Medidas	Módulo techo	€	lum. RAEE lamp.
1273P65 84 MP	2x35W	197 x 1493	175 x 1480	442.86	0.50 0.60
1273P65 84 MI	2x35W	197 x 1480	175 x 1480	442.86	0.50 0.60
1273P65 84 MF	2x35W	197 x 1493	175 x 1480	442.86	0.50 0.60

Ref.	Wattios	Medidas	Módulo techo	€	lum. RAEE lamp.
1274P65 84 MP	2x39W	197 x 893	175 x 880	368.15	0.50 0.60
1274P65 84 MI	2x39W	197 x 880	175 x 880	368.15	0.50 0.60
1274P65 84 MF	2x39W	197 x 893	175 x 880	368.15	0.50 0.60

Ref.	Wattios	Medidas	Módulo techo	€	lum. RAEE lamp.
1275P65 84 MP	2x49W	197 x 1493	175 x 1480	442.86	0.50 0.60
1275P65 84 MI	2x49W	197 x 1480	175 x 1480	442.86	0.50 0.60
1275P65 84 MF	2x49W	197 x 1493	175 x 1480	442.86	0.50 0.60

Ref.	Wattios	Medidas	Módulo techo	€	lum. RAEE lamp.
1276P65 84 MP	2x54W	197 x 1192	175 x 1180	399.20	0.50 0.60
1276P65 84 MI	2x54W	197 x 1180	175 x 1180	399.20	0.50 0.60
1276P65 84 MF	2x54W	197 x 1192	175 x 1180	399.20	0.50 0.60

Ref.	Wattios	Medidas	Módulo techo	€	lum. RAEE lamp.
1277P65 84 MP	2x80W	197 x 1493	175 x 1480	530.09	0.50 0.60
1277P65 84 MI	2x80W	197 x 1480	175 x 1480	530.09	0.50 0.60
1277P65 84 MF	2x80W	197 x 1493	175 x 1480	530.09	0.50 0.60

Incluye difusor opal hermético IP65, 2 lámparas 84 y garras.

Módulo principio (MP), módulo intermedio (MI), módulo final (MF)

Ref.	Wattios	Medidas	Módulo techo	€	lum. RAEE lamp.
1269Q65 84 MP	2x14W	197 x 593	175 x 580	290.20	0.50 0.60
1269Q65 84 MI	2x14W	197 x 580	175 x 580	290.20	0.50 0.60
1269Q65 84 MF	2x14W	197 x 593	175 x 580	290.20	0.50 0.60

Ref.	Wattios	Medidas	Módulo techo	€	lum. RAEE lamp.
1270Q65 84 MP	2x21W	197 x 893	175 x 880	354.22	0.50 0.60
1270Q65 84 MI	2x21W	197 x 880	175 x 880	354.22	0.50 0.60
1270Q65 84 MF	2x21W	197 x 893	175 x 880	354.22	0.50 0.60

Ref.	Wattios	Medidas	Módulo techo	€	lum. RAEE lamp.
1271Q65 84 MP	2x24W	197 x 593	175 x 580	290.20	0.50 0.60
1271Q65 84 MI	2x24W	197 x 580	175 x 580	290.20	0.50 0.60
1271Q65 84 MF	2x24W	197 x 593	175 x 580	290.20	0.50 0.60

Ref.	Wattios	Medidas	Módulo techo	€	lum. RAEE lamp.
1272Q65 84 MP	2x28W	197 x 1192	175 x 1180	399.74	0.50 0.60
1272Q65 84 MI	2x28W	197 x 1180	175 x 1180	399.74	0.50 0.60
1272Q65 84 MF	2x28W	197 x 1192	175 x 1180	399.74	0.50 0.60

Ref.	Wattios	Medidas	Módulo techo	€	lum. RAEE lamp.
1273Q65 84 MP	2x35W	197 x 1493	175 x 1480	442.88	0.50 0.60
1273Q65 84 MI	2x35W	197 x 1480	175 x 1480	442.88	0.50 0.60
1273Q65 84 MF	2x35W	197 x 1493	175 x 1480	442.88	0.50 0.60

Ref.	Wattios	Medidas	Módulo techo	€	lum. RAEE lamp.
1274Q65 84 MP	2x39W	197 x 893	175 x 880	368.17	0.50 0.60
1274Q65 84 MI	2x39W	197 x 880	175 x 880	368.17	0.50 0.60
1274Q65 84 MF	2x39W	197 x 893	175 x 880	368.17	0.50 0.60

Ref.	Wattios	Medidas	Módulo techo	€	lum. RAEE lamp.
1275Q65 84 MP	2x49W	197 x 1493	175 x 1480	442.88	0.50 0.60
1275Q65 84 MI	2x49W	197 x 1480	175 x 1480	442.88	0.50 0.60
1275Q65 84 MF	2x49W	197 x 1493	175 x 1480	442.88	0.50 0.60

Ref.	Wattios	Medidas	Módulo techo	€	lum. RAEE lamp.
1276Q65 84 MP	2x54W	197 x 1192	175 x 1180	399.22	0.50 0.60
1276Q65 84 MI	2x54W	197 x 1180	175 x 1180	399.22	0.50 0.60
1276Q65 84 MF	2x54W	197 x 1192	175 x 1180	399.22	0.50 0.60

Ref.	Wattios	Medidas	Módulo techo	€	lum. RAEE lamp.
1277Q65 84 MP	2x80W	197 x 1493	175 x 1480	530.11	0.50 0.60
1277Q65 84 MI	2x80W	197 x 1480	175 x 1480	530.11	0.50 0.60
1277Q65 84 MF	2x80W	197 x 1493	175 x 1480	530.11	0.50 0.60

OPCIONES

IRC / Temperatura de color

Ref. 83	Lámpara 830	3000°K
Ref. 86	Lámpara 865	6500°K

Incremento acabado del chasis

Ref.	Chasis de pantalla lacado	€
Ref. 52	Chasis de pantalla lacado CROMO MATE	18.00
Ref. 90	Chasis de pantalla lacado TITANIO	18.00

Incremento por equipo respecto al balasto magnético fluorescente

Ref.	Equipo	€
Ref. BR	Balasto electrónico regulable 1-10v	74.00
Ref. TD	Balasto electrónico Touch and Dim	80.00
Ref. CF	Control de flujo lumínico "maestro"	135.00
Ref. FP	C. flujo lumínico y presencia "maestro"	270.00
Ref. KE	Kit de emergencia	110.00

Incremento accesorios

Ref.	Accesorio	€
Ref. 1213	Recuperador de flujo	25.00
Ref. 1215	Tensor de seguridad SCB	5.34
Ref. 1214	Juego de cuatro garras	2.30

Ejemplo para componer referencia con opciones

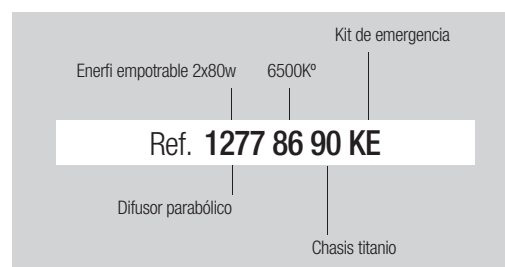

Enerfi asimétrica empotrable polivalente. 1 lámpara T5

Grado de protección IP20

- Material:** Cuerpos fabricados en chapa de acero con recubrimiento de pintura al horno.
- Optica:** Reflector asimétrico en aluminio espejo (bañador de pared).
- Alimentación:** Balasto electrónico incluido en todos los modelos. Puede suministrarse opcionalmente con balasto electrónico regulable 1-10v (Ref. BR), balasto electrónico touch and dim (Ref. TD), control de flujo lumínico (Ref. CF), control de flujo lumínico y presencia (Ref. FP) y kit de emergencia (Ref. KE).
- Lámparas:** Lámparas fluorescentes T5 ultradelgadas de tan solo 16 mm de diámetro, se suministra por defecto con lámpara 840 con temperatura de color de 4000°k y opcionalmente 830/865 con temperaturas de color respectivas de 3000°k y 6500°k.
- Instalación:** Empotrada para techos desmontables de perfil visto, perfil oculto, escayola lisa y techos metálicos.
- Accesorios:** En el caso de montaje sobre perfil oculto, metálico o escayola es necesario el uso del juego de garras (Ref. 1214). También se puede suministrar con tensor de seguridad SCB para pantallas empotradas (Ref. 1215)
- Colores:** El color del cuerpo de la luminaria por defecto es blanco, opcionalmente también se puede suministrar en cromo mate (Ref. 52) y titanio (Ref. 90).



watios	C	D	
1x14	197	593	175x580
1x21	197	893	175x880
1x24	197	593	175x580
1x28	197	1192	175x1180
1x35	197	1493	175x1480
1x39	197	893	175x880
1x49	197	1493	175x1480
1x54	197	1192	175x1180
1x80	197	1493	175x1480

Incluye reflector asimétrico, 1 lámpara 84 y garras.

Ref.	Watios	Medidas	Módulo techo	€	RAEE lum.	RAEE lamp.
1216NS 84	1x14W	197 x 593	175 x 580	111.86	0.50	0.30
1217NS 84	1x21W	197 x 893	175 x 880	124.25	0.50	0.30
1218NS 84	1x24W	197 x 593	175 x 580	111.86	0.50	0.30
1220NS 84	1x28W	197 x 1192	175 x 1180	124.25	0.50	0.30
1221NS 84	1x35W	197 x 1493	175 x 1480	135.33	0.50	0.30
1222NS 84	1x39W	197 x 893	175 x 880	124.25	0.50	0.30
1223NS 84	1x49W	197 x 1493	175 x 1480	135.33	0.50	0.30
1224NS 84	1x54W	197 x 1192	175 x 1180	124.25	0.50	0.30
1225NS 84	1x80W	197 x 1493	175 x 1480	141.14	0.50	0.30

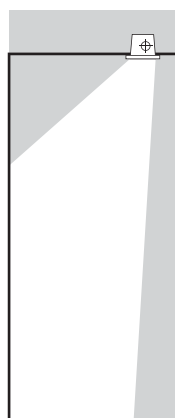

OPCIONES

IRC / Temperatura de color

Ref. 83	Lámpara 830	3000°K
Ref. 86	Lámpara 865	6500°K

Incremento acabado del chasis

	€
Ref. 52 Chasis de pantalla lacado CROMO MATE	18.00
Ref. 90 Chasis de pantalla lacado TITANIO	18.00

Incremento por equipo respecto al balasto magnético fluorescente

	€	1 lámpara €
Ref. BR Balasto electrónico regulable 1-10v		63.00
Ref. TD Balasto electrónico Touch and Dim		65.00
Ref. CF Control de flujo lumínico "maestro"		120.00
Ref. FP C. flujo lumínico y presencia "maestro"		270.00
Ref. KE Kit de emergencia	110.00	

Incremento accesorios

	€
Ref. 1215 Tensor de seguridad SCB	5.34
Ref. 1214 Juego de cuatro garras	2.30
Ref. WL Conector Wieland	16.30

Enerfi 1 lámp. Asimétricos (bañador de pared). T5

**Enerfi asimétrica empotrable en línea continua.
1 lámpara T5**

Grado de protección IP20

- Material:** Cuerpos fabricados en chapa de acero con recubrimiento de pintura al horno.
- Optica:** Reflector asimétrico en aluminio espejo (bañador de pared).
- Alimentación:** Balasto electrónico incluido en todos los modelos. Puede suministrarse opcionalmente con balasto electrónico regulable 1-10v (Ref. BR), balasto electrónico touch and dim (Ref. TD), control de flujo lumínico (Ref. CF), control de flujo lumínico y presencia (Ref. FP) y kit de emergencia (Ref. KE).
- Lámparas:** Lámparas fluorescentes T5 ultradelgadas de tan solo 16 mm de diámetro, se suministra por defecto con lámpara 840 con temperatura de color de 4000°k y opcionalmente 830/865 con temperaturas de color respectivas de 3000°k y 6500°k.
- Instalación:** Empotrada para techos desmontables de perfil visto, perfil oculto, escayola lisa y techos metálicos.
- Accesorios:** En el caso de montaje sobre perfil oculto, metálico o escayola es necesario el uso del juego de garras (Ref. 1214). También se puede suministrar con tensor de seguridad SCB para pantallas empotradas (Ref. 1215)
- Colores:** El color del cuerpo de la luminaria por defecto es blanco, opcionalmente también se puede suministrar en cromo mate (Ref. 52) y titanio (Ref. 90).

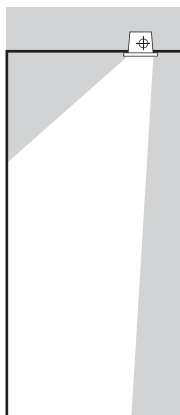

Accesorios

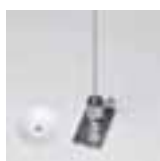

Ref. 1215
Tensor de seguridad SCB para pantallas.
Versión estándar 1 metro de longitud.
Posibilidad de medidas especiales.



Ref. 1214
Juego de 4 garras.

Ejemplo para componer referencia con opciones

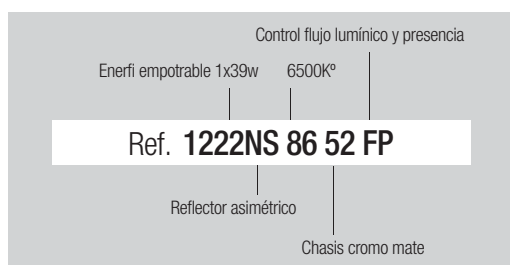

watios	C	D	
1x14	197	593	175x580
1x21	197	893	175x880
1x24	197	593	175x580
1x28	197	1192	175x1180
1x35	197	1493	175x1480
1x39	197	893	175x880
1x49	197	1493	175x1480
1x54	197	1192	175x1180
1x80	197	1493	175x1480

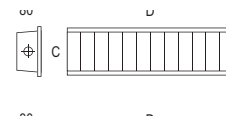

Incluye reflector asimétrico, 1 lámpara 84 y garras.

Módulo principio (MP), módulo intermedio (MI), módulo final (MF)

Ref.	Watios	Medidas	Módulo techo	€	lum. ^{RAEE}	lamp.
1260NS 84 MP	1x14W	197 x 593	175 x 580	117.22	0.50	0.30
1260NS 84 MI	1x14W	197 x 580	175 x 580	117.22	0.50	0.30
1260NS 84 MF	1x14W	197 x 593	175 x 580	117.22	0.50	0.30

Ref.	Watios	Medidas	Módulo techo	€	lum. ^{RAEE}	lamp.
1261NS 84 MP	1x21W	197 x 893	175 x 880	130.09	0.50	0.30
1261NS 84 MI	1x21W	197 x 880	175 x 880	130.09	0.50	0.30
1261NS 84 MF	1x21W	197 x 893	175 x 880	130.09	0.50	0.30

Ref.	Watios	Medidas	Módulo techo	€	lum. ^{RAEE}	lamp.
1262NS 84 MP	1x24W	197 x 593	175 x 580	117.22	0.50	0.30
1262NS 84 MI	1x24W	197 x 580	175 x 580	117.22	0.50	0.30
1262NS 84 MF	1x24W	197 x 593	175 x 580	117.22	0.50	0.30

Ref.	Watios	Medidas	Módulo techo	€	lum. ^{RAEE}	lamp.
1263NS 84 MP	1x28W	197 x 1192	175 x 1180	130.09	0.50	0.30
1263NS 84 MI	1x28W	197 x 1180	175 x 1180	130.09	0.50	0.30
1263NS 84 MF	1x28W	197 x 1192	175 x 1180	130.09	0.50	0.30

Ref.	Watios	Medidas	Módulo techo	€	lum. ^{RAEE}	lamp.
1264NS 84 MP	1x35W	197 x 1493	175 x 1480	141.71	0.50	0.30
1264NS 84 MI	1x35W	197 x 1480	175 x 1480	141.71	0.50	0.30
1264NS 84 MF	1x35W	197 x 1493	175 x 1480	141.71	0.50	0.30

Ref.	Watios	Medidas	Módulo techo	€	lum. ^{RAEE}	lamp.
1265NS 84 MP	1x39W	197 x 893	175 x 880	130.09	0.50	0.30
1265NS 84 MI	1x39W	197 x 880	175 x 880	130.09	0.50	0.30
1265NS 84 MF	1x39W	197 x 893	175 x 880	130.09	0.50	0.30

Ref.	Watios	Medidas	Módulo techo	€	lum. ^{RAEE}	lamp.
1266NS 84 MP	1x49W	197 x 1493	175 x 1480	141.84	0.50	0.30
1266NS 84 MI	1x49W	197 x 1480	175 x 1480	141.84	0.50	0.30
1266NS 84 MF	1x49W	197 x 1493	175 x 1480	141.84	0.50	0.30

Ref.	Watios	Medidas	Módulo techo	€	lum. ^{RAEE}	lamp.
1267NS 84 MP	1x54W	197 x 1192	175 x 1180	130.33	0.50	0.30
1267NS 84 MI	1x54W	197 x 1180	175 x 1180	130.33	0.50	0.30
1267NS 84 MF	1x54W	197 x 1192	175 x 1180	130.33	0.50	0.30

Ref.	Watios	Medidas	Módulo techo	€	lum. ^{RAEE}	lamp.
1268NS 84 MP	1x80W	197 x 1493	175 x 1480	148.17	0.50	0.30
1268NS 84 MI	1x80W	197 x 1480	175 x 1480	148.17	0.50	0.30
1268NS 84 MF	1x80W	197 x 1493	175 x 1480	148.17	0.50	0.30

Enerfi pantalla superficie. 2 lámparas T5

Grado de protección IP20 / IP44 / IP65

- Material:** Cuerpos fabricados en chapa de acero con recubrimiento de pintura al horno.
- Optica:** Difusores contruidos en aluminio tipo de lama parabólica "v" y baja luminancia (doble parabólico) (Ref. Z). Cuerpo del difusor microperforado (Ref. M). Difusores de policarbonato acabado opal (Ref. Q) o con superficie prismática (Ref. P). Difusores de policarbonato acabado opal con IP44 (Ref. Q44) o IP65 (Ref. Q65) o con superficie prismática con IP44 (Ref. P44) o IP65 (Ref. P65).
- Alimentación:** Balasto electrónico incluido en todos los modelos. Puede suministrarse opcionalmente con balasto electrónico regulable 1-10v (Ref. BR), balasto electrónico touch and dim (Ref. TD), control de flujo lumínico (Ref. CF), control de flujo lumínico y presencia (Ref. FP) y kit de emergencia (Ref. KE).
- Lámparas:** Lámparas fluorescentes T5 ultradelgadas de tan solo 16 mm de diámetro, se suministra por defecto con lámpara 840 con temperatura de color de 4000°k y opcionalmente 830/865 con temperaturas de color respectivas de 3000°k y 6500°k.
- Instalación:** Directamente a techo mediante tornillería (no suministrada) o suspendido con kit de suspensión (Ref. 1211).
- Accesorios:** Posibilidad de personalizar la luminaria con logotipo de empresa impreso en cuatricromía sobre el difusor ciego (Ref. L). Recuperador de flujo, recomendado para optimizar la eficacia luminica cuando se utilice óptica opal o prismática (Ref. 1213).
- Colores:** El color del cuerpo de la luminaria de manera estadar es blanco, opcionalmente también se puede suministrar en cromo mate (Ref. 52) y titanio (Ref. 90).

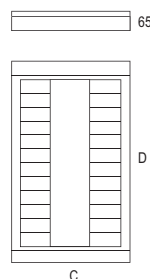

watios	C	D
2x14	330	600
2x24	330	600
2x28	330	1200
2x54	330	1200
2x35	330	1500
2x49	330	1500
2x80	330	1500

Incluye difusor parabólico "v" aluminio brillo y 2 lámparas 84.

Ref.	Watios	Medidas	€	lum. RAEF	lámp.
1241 84	2x14W	330 x 600	151.97	0.50	0.60
1242 84	2x24W	330 x 600	151.97	0.50	0.60
1243 84	2x28W	330 x 1200	175.13	0.50	0.60
1244 84	2x35W	330 x 1500	269.79	0.50	0.60
1245 84	2x49W	330 x 1500	269.79	0.50	0.60
1246 84	2x54W	330 x 1200	227.66	0.50	0.60
1247 84	2x80W	330 x 1500	296.35	0.50	0.60



Incluye difusor baja luminancia (doble parabólico) y 2 lámparas 84.

Ref.	Watios	Medidas	€	lum. RAEF	lámp.
1241Z 84	2x14W	330 x 600	179.32	0.50	0.60
1242Z 84	2x24W	330 x 600	179.32	0.50	0.60
1243Z 84	2x28W	330 x 1200	204.35	0.50	0.60
1244Z 84	2x35W	330 x 1500	307.55	0.50	0.60
1245Z 84	2x49W	330 x 1500	307.55	0.50	0.60
1246Z 84	2x54W	330 x 1200	264.40	0.50	0.60
1247Z 84	2x80W	330 x 1500	346.28	0.50	0.60

Enerfi pantalla superficie. 2 lámparas T5

Incluye difusor prismático y 2 lámparas 84.

Ref.	Wattios	Medidas	€	lum.	RAEE lámp.
1241P 84	2x14W	330 x 600	168.50	0.50	0.60
1242P 84	2x24W	330 x 600	168.50	0.50	0.60
1243P 84	2x28W	330 x 1200	231.75	0.50	0.60
1244P 84	2x35W	330 x 1500	315.18	0.50	0.60
1245P 84	2x49W	330 x 1500	318.30	0.50	0.60
1246P 84	2x54W	330 x 1200	276.64	0.50	0.60
1247P 84	2x80W	330 x 1500	332.07	0.50	0.60

Incluye difusor opal y 2 lámparas 84.

Ref.	Wattios	Medidas	€	lum.	RAEE lámp.
1241Q 84	2x14W	330 x 600	169.74	0.50	0.60
1242Q 84	2x24W	330 x 600	169.74	0.50	0.60
1243Q 84	2x28W	330 x 1200	232.88	0.50	0.60
1244Q 84	2x35W	330 x 1500	316.82	0.50	0.60
1245Q 84	2x49W	330 x 1500	316.82	0.50	0.60
1246Q 84	2x54W	330 x 1200	276.96	0.50	0.60
1247Q 84	2x80W	330 x 1500	332.27	0.50	0.60

Incluye difusor prismático IP44 y 2 lámparas 84.

Ref.	Wattios	Medidas	€	lum.	RAEE lámp.
1241P44 84	2x14W	330 x 600	237.00	0.50	0.60
1242P44 84	2x24W	330 x 600	237.00	0.50	0.60
1243P44 84	2x28W	330 x 1200	327.02	0.50	0.60
1244P44 84	2x35W	330 x 1500	443.00	0.50	0.60
1245P44 84	2x49W	330 x 1500	443.00	0.50	0.60
1246P44 84	2x54W	330 x 1200	384.96	0.50	0.60
1247P44 84	2x80W	330 x 1500	463.50	0.50	0.60

Incluye difusor opal IP44 y 2 lámparas 84.

Ref.	Wattios	Medidas	€	lum.	RAEE lámp.
1241Q44 84	2x14W	330 x 600	239.16	0.50	0.60
1242Q44 84	2x24W	330 x 600	239.16	0.50	0.60
1243Q44 84	2x28W	330 x 1200	328.36	0.50	0.60
1244Q44 84	2x35W	330 x 1500	445.16	0.50	0.60
1245Q44 84	2x49W	330 x 1500	445.16	0.50	0.60
1246Q44 84	2x54W	330 x 1200	386.66	0.50	0.60
1247Q44 84	2x80W	330 x 1500	465.56	0.50	0.60

Incluye difusor prismático hermético IP65 y 2 lámparas 84.

Ref.	Wattios	Medidas	€	lum.	RAEE lámp.
1241P65 84	2x14W	330 x 600	326.30	0.50	0.60
1242P65 84	2x24W	330 x 600	326.30	0.50	0.60
1243P65 84	2x28W	330 x 1200	445.37	0.50	0.60
1244P65 84	2x35W	330 x 1500	602.34	0.50	0.60
1245P65 84	2x49W	330 x 1500	602.34	0.50	0.60
1246P65 84	2x54W	330 x 1200	513.04	0.50	0.60
1247P65 84	2x80W	330 x 1500	616.04	0.50	0.60

Incluye difusor opal hermético IP65 y 2 lámparas 84.

Ref.	Wattios	Medidas	€	lum.	RAEE lámp.
1241Q65 84	2x14W	330 x 600	327.64	0.50	0.60
1242Q65 84	2x24W	330 x 600	327.64	0.50	0.60
1243Q65 84	2x28W	330 x 1200	447.63	0.50	0.60
1244Q65 84	2x35W	330 x 1500	603.68	0.50	0.60
1245Q65 84	2x49W	330 x 1500	603.68	0.50	0.60
1246Q65 84	2x54W	330 x 1200	514.58	0.50	0.60
1247Q65 84	2x80W	330 x 1500	617.17	0.50	0.60



OPCIONES

IRC / Temperatura de color

Ref. 83	Lámpara 830	3000°K
Ref. 86	Lámpara 865	6500°K

Incremento acabado del chasis

Ref.	Descripción	€
Ref. 52	Chasis de pantalla lacado CROMO MATE	18.00
Ref. 90	Chasis de pantalla lacado TITANIO	18.00

Incremento por equipo respecto al balasto magnético fluorescente

Ref.	Descripción	€	2 lámparas €
Ref. BR	Balasto electrónico regulable 1-10v		74.00
Ref. TD	Balasto electrónico Touch and Dim		80.00
Ref. CF	Control de flujo lumínico "maestro"		135.00
Ref. FP	C. flujo lumínico y presencia "maestro"		270.00
Ref. KE	Kit de emergencia	110.00	

Incremento accesorios

Ref.	Descripción	€
Ref. 1213	Recuperador de flujo	25.00
Ref. L	Impresión en cuatricromía logotipo personalizado	15.00
Ref. M	Cuerpo del difusor microperforado	10.00
Ref. 1211	Kit de suspensión	26.80
Ref. WL	Conector Wieland	16.30



Ref. M
Cuerpo difusor microperforado.



Ref. L
Impresión logotipo cua-
trícromía.

Accesorios



Ref. 1213
Recuperador de flujo.



Ref. 1211
Kit de suspensión.
Versión estándar 1 metro de longitud.
Posibilidad de medidas especiales.

Ejemplo para componer referencia con opciones

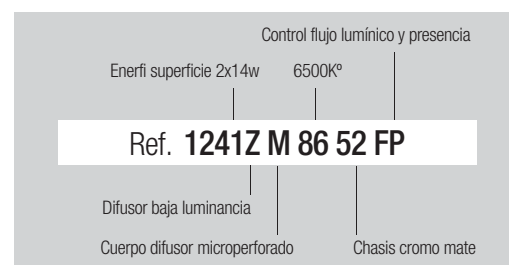

Enerfi pantalla superficie. 3 lámparas T5

Grado de protección IP20 / IP44

- Material:** Cuerpos fabricados en chapa de acero con recubrimiento de pintura al horno.
- Optica:** Difusores contruidos en aluminio tipo de lama parabólica "v" y baja luminancia (doble parabólico) (Ref. Z). Cuerpo del difusor microperforado (Ref. M). Difusores de policarbonato acabado opal (Ref. Q) o con superficie prismática (Ref. P). Difusores de policarbonato acabado opal con IP44 (Ref. Q44) o IP65 (Ref. Q65) o con superficie prismática con IP44 (Ref. P44) o IP65 (Ref. P65).
- Alimentación:** Balasto electrónico incluido en todos los modelos. Puede suministrarse opcionalmente con balasto electrónico regulable 1-10v (Ref. BR), balasto electrónico touch and dim (Ref. TD), control de flujo lumínico (Ref. CF), control de flujo lumínico y presencia (Ref. FP) y kit de emergencia (Ref. KE).
- Lámparas:** Lámparas fluorescentes T5 ultradelgadas de tan solo 16 mm de diámetro, se suministra por defecto con lámpara 840 con temperatura de color de 4000°k y opcionalmente 830/865 con temperaturas de color respectivas de 3000°k y 6500°k.
- Instalación:** Directamente a techo mediante tornillería (no suministrada) o suspendido con kit de suspensión (Ref. 1211).
- Accesorios:** Posibilidad de personalizar la luminaria con logotipo de empresa impreso en cuatricromía sobre el difusor ciego (Ref. L). Recuperador de flujo, recomendado para optimizar la eficacia lumínica cuando se utilice óptica opal o prismática (Ref. 1213).
- Colores:** El color del cuerpo de la luminaria por defecto es blanco, opcionalmente también se puede suministrar en cromo mate (Ref. 52) y titanio (Ref. 90).

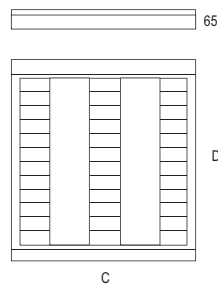

watios	C	D
3x14	630	600
3x24	630	600
3x28	630	1200
3x54	630	1200

Incluye difusor parabólico "v" aluminio brillo y 3 lámparas 84.

Ref.	Watios	Medidas	€	lum. RAE	lám. p.
1248 84	3x14W	630 x 600	189.90	0.50	0.90
1249 84	3x24W	630 x 600	190.17	0.50	0.90
1250 84	3x28W	630 x 1200	247.23	0.50	0.90
1251 84	3x54W	630 x 1200	247.23	0.50	0.90



Incluye difusor baja luminancia (doble parabólico) y 3 lámparas 84.

Ref.	Watios	Medidas	€	lum. RAE	lám. p.
1248Z 84	3x14W	630 x 600	224.64	0.50	0.90
1249Z 84	3x24W	630 x 600	224.64	0.50	0.90
1250Z 84	3x28W	630 x 1200	291.69	0.50	0.90
1251Z 84	3x54W	630 x 1200	291.69	0.50	0.90

Enerfi pantalla superficie. 3 lámparas T5

Incluye difusor prismático y 3 lámparas 84.

Ref.	Wattios	Medidas	€	RAEE	
				lum.	lámp.
1248P 84	3x14W	630 x 600	218.66	0.50	0.90
1249P 84	3x24W	630 x 600	218.66	0.50	0.90
1250P 84	3x28W	630 x 1200	308.07	0.50	0.90
1251P 84	3x54W	630 x 1200	308.07	0.50	0.90

Incluye difusor opal y 3 lámparas 84.

Ref.	Wattios	Medidas	€	RAEE	
				lum.	lámp.
1248Q 84	3x14W	630 x 600	218.77	0.50	0.90
1249Q 84	3x24W	630 x 600	218.77	0.50	0.90
1250Q 84	3x28W	630 x 1200	308.17	0.50	0.90
1251Q 84	3x54W	630 x 1200	308.17	0.50	0.90

Incluye difusor prismático IP44 y 3 lámparas 84.

Ref.	Wattios	Medidas	€	RAEE	
				lum.	lámp.
1248P44 84	3x14W	630 x 600	290.97	0.50	0.90
1249P44 84	3x24W	630 x 600	290.97	0.50	0.90
1250P44 84	3x28W	630 x 1200	408.00	0.50	0.90
1251P44 84	3x54W	630 x 1200	408.00	0.50	0.90

Incluye difusor opal IP44 y 3 lámparas 84.

Ref.	Wattios	Medidas	€	RAEE	
				lum.	lámp.
1248Q44 84	3x14W	630 x 600	292.62	0.50	0.90
1249Q44 84	3x24W	630 x 600	292.62	0.50	0.90
1250Q44 84	3x28W	630 x 1200	409.01	0.50	0.90
1251Q44 84	3x54W	630 x 1200	409.01	0.50	0.90



Accesorios



Ref. **1211**
Kit de suspensión.
Versión estándar 1 metro de longitud.
Posibilidad de medidas especiales.



Ref. **1213**
Recuperador de flujo.



Ref. **M**
Cuerpo difusor microperforado.



Ref. **L**
Impresión logotipo cuatricromía.

OPCIONES

IRC / Temperatura de color

Ref. 83	Lámpara 830 / 3000°K
Ref. 86	Lámpara 865 / 6500°K

Incremento acabado del chasis	€
Ref. 52 Chasis de pantalla lacado CROMO MATE	18.00
Ref. 90 Chasis de pantalla lacado TITANIO	18.00

Incremento por equipo respecto al balasto magnético fluorescente	€	3x14/24w	3x28/54w
		€	€
Ref. BR Balasto electrónico regulable 1-10v		90.00	130.00
Ref. TD Balasto electrónico Touch and Dim		95.00	140.00
Ref. CF Control de flujo lumínico "maestro"		150.00	180.00
Ref. FP C. flujo lumínico y presencia "maestro"		300.00	340.00
Ref. KE Kit de emergencia	110.00		

Incremento accesorios	€
Ref. 1213 Recuperador de flujo	28.00
Ref. 1211 Kit de suspensión	26.80
Ref. L Impresión en cuatricromía logotipo personalizado	15.00
Ref. M Cuerpo del difusor microperforado	10.00
Ref. WL Conector Wieland	16.30

Ejemplo para componer referencia con opciones

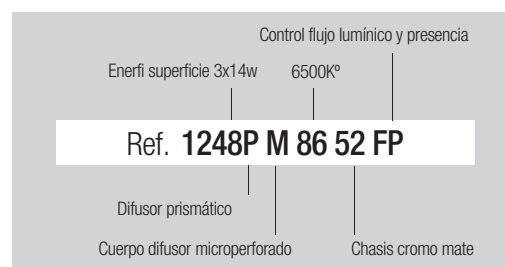

Enerfi pantalla superficie. 4 lámparas T5

Grado de protección IP20 / IP44 / IP65

- Material:** Cuerpos fabricados en chapa de acero con recubrimiento de pintura al horno.
- Optica:** Difusores contruidos en aluminio tipo de lama parabólica "v" y baja luminancia (doble parabólico) (Ref. Z). Cuerpo del difusor microperforado (Ref. M). Difusores de policarbonato acabado opal (Ref. Q) o con superficie prismática (Ref. P). Difusores de policarbonato acabado opal con IP44 (Ref. Q44) o IP65 (Ref. Q65) o con superficie prismática con IP44 (Ref. P44) o IP65 (Ref. P65).
- Alimentación:** Balasto electrónico incluido en todos los modelos. Puede suministrarse opcionalmente con balasto electrónico regulable 1-10v (Ref. BR), balasto electrónico touch and dim (Ref. TD), control de flujo lumínico (Ref. CF), control de flujo lumínico y presencia (Ref. FP) y kit de emergencia (Ref. KE).
- Lámparas:** Lámparas fluorescentes T5 ultradelgadas de tan solo 16 mm de diámetro, se suministra por defecto con lámpara 840 con temperatura de color de 4000°k y opcionalmente 830/865 con temperaturas de color respectivas de 3000°k y 6500°k.
- Instalación:** Directamente a techo mediante tornillería (no suministrada) o suspendido con kit de suspensión (Ref. 1211).
- Accesorios:** Posibilidad de personalizar la luminaria con logotipo de empresa impreso en cuatricromía sobre el difusor ciego (Ref. L). Recuperador de flujo, recomendado para optimizar la eficacia lumínica cuando se utilice óptica opal o prismática (Ref. 1213).
- Colores:** El color del cuerpo de la luminaria por defecto es blanco, opcionalmente también se puede suministrar en cromo mate (Ref. 52) y titanio (Ref. 90).

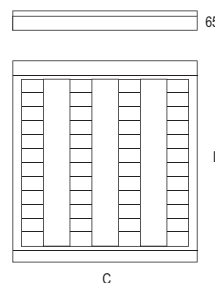

watios	C	D
4x14	630	600
4x24	630	600
4x28	630	1200
4x54	630	1200

Incluye difusor parabólico "v" aluminio brillo y 4 lámparas 84.

Ref.	Watios	Medidas	€	lum. RAE	lám. p.
1252 84	4x14W	630 x 600	201.00	0.50	1.20
1253 84	4x24W	630 x 600	201.00	0.50	1.20
1254 84	4x28W	630 x 1200	298.80	0.50	1.20
1255 84	4x54W	630 x 1200	298.80	0.50	1.20

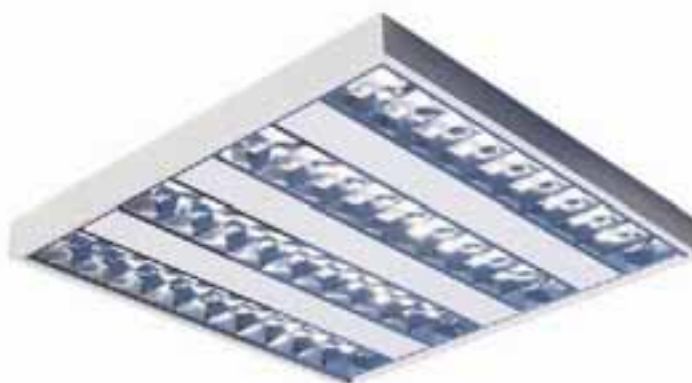

Incluye difusor baja luminancia (doble parabólico y 4 lámparas 84.

Ref.	Watios	Medidas	€	lum. RAE	lám. p.
1252Z 84	4x14W	630 x 600	241.12	0.50	1.20
1253Z 84	4x24W	630 x 600	241.12	0.50	1.20
1254Z 84	4x28W	630 x 1200	353.08	0.50	1.20
1255Z 84	4x54W	630 x 1200	353.08	0.50	1.20

Enerfi pantalla superficie. 4 lámparas T5

Incluye difusor prismático y 4 lámparas 84.

Ref.	Wattios	Medidas	€	lum. RAEE	lámp.
1252P 84	4x14W	630 x 600	229.84	0.50	1.20
1253P 84	4x24W	630 x 600	229.84	0.50	1.20
1254P 84	4x28W	630 x 1200	361.73	0.50	1.20
1255P 84	4x54W	630 x 1200	361.73	0.50	1.20

Incluye difusor opal y 4 lámparas 84.

Ref.	Wattios	Medidas	€	lum. RAEE	lámp.
1252Q 84	4x14W	630 x 600	229.87	0.50	1.20
1253Q 84	4x24W	630 x 600	229.87	0.50	1.20
1254Q 84	4x28W	630 x 1200	361.77	0.50	1.20
1255Q 84	4x54W	630 x 1200	361.77	0.50	1.20

Incluye difusor prismático IP44 y 4 lámparas 84.

Ref.	Wattios	Medidas	€	lum. RAEE	lámp.
1252P44 84	4x14W	630 x 600	302.71	0.50	1.20
1253P44 84	4x24W	630 x 600	302.71	0.50	1.20
1254P44 84	4x28W	630 x 1200	476.78	0.50	1.20
1255P44 84	4x54W	630 x 1200	476.78	0.50	1.20

Incluye difusor opal IP44 y 4 lámparas 84.

Ref.	Wattios	Medidas	€	lum. RAEE	lámp.
1252Q44 84	4x14W	630 x 600	302.73	0.50	1.20
1253Q44 84	4x24W	630 x 600	302.73	0.50	1.20
1254Q44 84	4x28W	630 x 1200	476.80	0.50	1.20
1255Q44 84	4x54W	630 x 1200	476.80	0.50	1.20

Incluye difusor prismático hermético IP65 y 4 lámparas 84.

Ref.	Wattios	Medidas	€	lum. RAEE	lámp.
1252P65 84	4x14W	630 x 600	411.74	0.50	1.20
1253P65 84	4x24W	630 x 600	411.74	0.50	1.20
1254P65 84	4x28W	630 x 1200	648.24	0.50	1.20
1255P65 84	4x54W	630 x 1200	648.24	0.50	1.20

Incluye difusor opal hermético IP65 y 4 lámparas 84.

Ref.	Wattios	Medidas	€	lum. RAEE	lámp.
1252Q65 84	4x14W	630 x 600	411.79	0.50	1.20
1253Q65 84	4x24W	630 x 600	411.79	0.50	1.20
1254Q65 84	4x28W	630 x 1200	648.29	0.50	1.20
1255Q65 84	4x54W	630 x 1200	628.29	0.50	1.20



OPCIONES

IRC / Temperatura de color

Ref. 83 Lámpara 830 / 3000°K

Ref. 86 Lámpara 865 / 6500°K

Incremento acabado del chasis

Ref.	Descripción	€
Ref. 52	Chasis de pantalla lacado CROMO MATE	18.00
Ref. 90	Chasis de pantalla lacado TITANIO	18.00

Incremento por equipo respecto al balasto magnético fluorescente

Ref.	Descripción	€	4x14/24w	4x28/54w
Ref. BR	Balasto electrónico regulable 1-10v	90.00	90.00	140.00
Ref. TD	Balasto electrónico Touch and Dim	95.00	95.00	160.00
Ref. CF	Control de flujo lumínico "maestro"	150.00	150.00	200.00
Ref. FP	C. flujo lumínico y presencia "maestro"	300.00	300.00	350.00
Ref. KE	Kit de emergencia	110.00		

Incremento accesorios

Ref.	Descripción	€
Ref. 1213	Recuperador de flujo	30.00
Ref. 1211	Kit de suspensión	26.80
Ref. L	Impresión en cuatricromía logotipo personalizado	15.00
Ref. M	Cuerpo del difusor microperforado	10.00
Ref. WL	Conector Wieland	16.30



Ref. M
Cuerpo difusor microperforado.



Ref. L
Impresión logotipo cuatricromía.

Accesorios



Ref. 1213
Recuperador de flujo.



Ref. 1211
Kit de suspensión.
Versión estándar 1 metro de longitud.
Posibilidad de medidas especiales.

Ejemplo para componer referencia con opciones

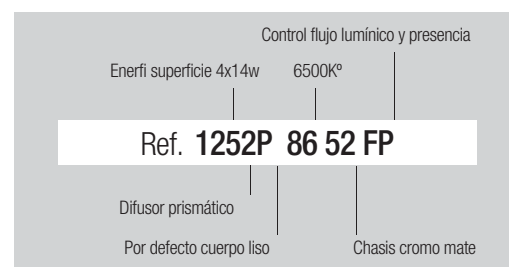





APLICACIONES PARA FLUORESCENCIA**Indice de reproducción cromática (IRC o Ra).**

Es una escala de 0 a 100 que se emplea para medir cómo una fuente luz consigue reproducir la apariencia de los colores con respecto a una "fuente de luz patrón".

Lo que medimos es cómo se aproxima el color de un objeto obtenido con nuestra fuente de luz, al color "verdadero" que tendría bajo la luz normalizada de dicha "fuente de luz patrón".

Temperatura de color (Tc).

Es la temperatura, en grados Kelvin, que tendría que alcanzar un cuerpo negro al calentarse para emitir la luz del mismo color que nuestra fuente luminosa. Existe un diagrama normalizado de los diferentes colores o longitudes de onda que va emitiendo el cuerpo negro o "radiador perfecto", de acuerdo a los grados Kelvin a los que va siendo sometido. La temperatura de color nos indica el color aparente de una fuente de luz, existiendo tres grandes grupos:

Cálida (Luz amarilla): De 2700°K a 3500°K aprox.

Neutra: De 3500°K a 4000°K aprox.

Fría (Luz blanca): De 4000°K a 6000°K aprox.

La temperatura de color debe relacionarse de modo adecuado con los niveles de iluminación para crear una sensación agradable y natural. Para comprobar esa adecuada relación, existe un diagrama que podemos consultar llamado "Curvas de Kruithof"

Ref. **82** Lámpara de luz 827 / 2700K°

Ref. **83** Lámpara de luz 830 / 3000K°

Ref. **84** Lámpara de luz 840 / 4000K°

Ref. **86** Lámpara de luz 865 / 6500K°

**Difusores**

- Ref. **B** Difusor parabólico "v" aluminio brillo
- Ref. **A** Difusor parabólico "v" lacado blanco
- Ref. **Z** Difusor de baja luminancia (doble parabólico)
- Ref. **P** Difusor prismático
- Ref. **Q** Difusor opal
- Ref. **P44** Difusor prismático IP44
- Ref. **Q44** Difusor opal IP44
- Ref. **P65** Difusor prismático hermético IP65
- Ref. **Q65** Difusor opal hermético IP65

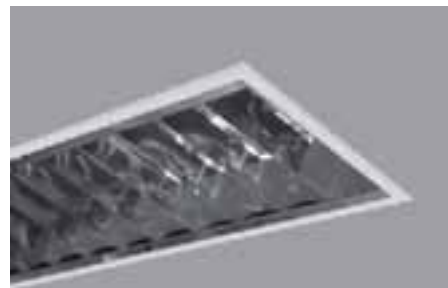
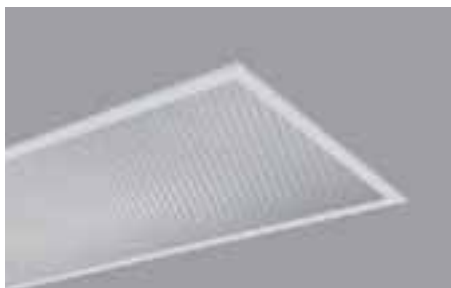
Ref. **B**Ref. **A**Ref. **Z**Ref. **P/P44/P65**Ref. **Q/Q44/Q65**

Equipamiento para luminarias PL-L

OPCIONES DE EQUIPAMIENTO

Ref. **G Balasto magnético.**

Balastos robustos, de larga duración y económicos, garantizan un funcionamiento eficaz de las lámparas.

Ref. **AF Balasto magnético y condensador alto factor.**

Balastos robustos, de larga duración y económicos, garantizan un funcionamiento eficaz de las lámparas que junto con un condensador es capaz de corregir el factor de potencia.

Ref. **BE Balasto electrónico con precaldeo.**

El uso de este balasto supone un ahorro energético del 25% comparado con el balasto magnético, alarga la vida útil de las lámparas hasta un 50% y está especialmente indicado para aplicaciones con múltiples encendidos diarios. Corrige la reactiva y el efecto estroboscópico al funcionar con frecuencias más altas. Como consecuencia de la reducción de consumo reducimos la emisión de CO₂ a la atmósfera.

Ref. **BR Balasto electrónico regulable 1-10v.**

Con las mismas características que el balasto electrónico con precaldeo, además permite una regulación analógica precisa personalizada desde el 1% al 100% de intensidad mediante potenciómetro instalado en el interruptor.

Ref. **TD Balasto electrónico regulable Touch and Dim/DALI.**

Con las mismas características que el balasto electrónico con precaldeo, permite además una regulación mediante pulsador, obteniendo un control personalizado del alumbrado. Una pulsación para encender/apagar, una pulsación prolongada para regular el flujo lumínico. Es compatible con el protocolo de comunicación DALI.

Ref. **CF Control de flujo lumínico.**

Con las mismas características que el balasto electrónico con precaldeo, es un dispositivo sensor de luz que se integra en la luminaria que permite una regulación automática en función de la luz ambiental. Está diseñado para ahorrar grandes cantidades de energía, compensando los niveles excesivos de alumbrado, causados por el sobredimensionamiento de los sistemas de alumbrado.

Este dispositivo se fija mediante presión, a la lámpara, con un sencillo clip. Y se conecta al un balasto electrónico regulable de 1-10V (Ref. BR). Donde esté conectado este dispositivo, será el balasto "maestro" y en función de la luz recibida por el sensor conectado a este balasto "maestro", se podrá regular en una misma línea hasta un máximo de 20 balastos "esclavos" (también han de ser balastos electrónicos regulables de 1-10v). Además, este sensor dispone de un diafragma rotatorio, mediante el cual, se puede ajustar, manualmente el nivel de iluminación deseado.

Ref. **FP Control de flujo lumínico y presencia.**

Con las mismas características que el balasto electrónico con precaldeo, es un sistema consistente en un sensor múltiple (nivel de luz natural, movimiento y receptor IR), y un controlador que convierte la información del sensor en una señal digital. El balasto Touch & Dali (TD) que esté conectado este sistema pasará a ser el balasto "maestro". Este sistema puede controlar hasta un máximo de 8 balastos "esclavos" (que también han de ser balastos electrónicos regulables Touch & Dali).

La intensidad de luz de las lámparas es regulada, en función del aporte de luz natural y de la presencia de personas, sin que sea necesario ningún tipo de programación. Este sistema permite adaptar los tiempos de retardo automáticamente de tal forma que reduce gradualmente la intensidad conforme se detectan zonas vacías, manteniendo una distribución confortable sin zonas oscuras, consiguiendo así, un ahorro energético de hasta un 75%. También permite variar la programación, cambiando del nivel de lux preprogramado, mediante un pulsador que se encuentra en el dispositivo sensor, adaptándolo a las necesidades requeridas por la instalación. Al no ser necesario el uso de interruptores con cableado, se reducen considerablemente los costes de instalación a la vez que aumenta la flexibilidad en caso de cambios de distribución y compartimentación de espacios.



Control de flujo lumínico



Control de flujo lumínico y presencia

Datos técnicos	C. flujo lumínico Ref. CF	C. flujo lumínico y presencia Ref. FP
Regulación en función de la luz diurna	SI	SI
Control por detección de movimiento	NO	SI
Control por mando IR	NO	SI
Conmutación	NO	SI
Número máximo de unidades esclavas	20	8
Tipo de balasto	BR	TD
Altura máxima de montaje	4 m	3.5 m

Ref. **KE Kit de emergencia.**

En caso de corte de fluido eléctrico, el sistema kit de emergencia, permite una evacuación segura y fácil de los usuarios hacia el exterior. El sistema incluye un acumulador interno en constante carga, capaz de suministrar a una lámpara el 30% de su potencia durante un máximo de 3 horas.



Virtus Armstrong para perfil visto. Lámp. PL-L

Grado de protección IP20

- Material:** Cuerpos fabricados en chapa de acero con recubrimiento de pintura al horno.
- Optica:** Difusores construidos en aluminio tipo de lama parabólica "v" (Ref. B) aluminio lacado en blanco (Ref. A) y baja luminancia (doble parabólico) (Ref. Z). Difusores de policarbonato acabado opal (Ref. Q) o con superficie prismática (Ref. P).
- Alimentación:** Balastos magnéticos incluidos en todos los modelos de 18 y 36w y balasto electrónico para los modelos de 55w. Puede suministrarse opcionalmente con equipos alto factor (Ref. AF), balasto electrónico (Ref. BE), balasto electrónico regulable 1-10v (Ref. BR), balasto electrónico touch and dim (Ref. TD), control de flujo luminoso (Ref. CF), control de flujo luminoso y presencia (Ref. FP) y kit de emergencia (Ref. KE).
- Lámparas:** Lámparas fluorescentes compactas PL-L, se suministra por defecto con lámpara 840 con temperatura de color de 4000°k y opcionalmente 820/830/865 con temperaturas de color respectivas de 2700°k, 3000°k y 6500°k.
- Instalación:** Empotrado para techo desmontable tipo Armstrong de perfil visto. Tensor de seguridad SCB para pantallas (Ref. 1215).
- Accesorios:** Marco adaptador para periferia de techo de 15 mm (Ref. 1212). Recuperador de flujo, recomendado para optimizar la eficacia luminica cuando se utilice optica opal o prismática (Ref. 1213).
- Colores:** El color del cuerpo de la luminaria por defecto es blanco, opcionalmente también se puede suministrar en cromo mate (Ref. 52) y titanio (Ref. 90).

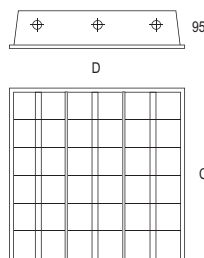

watios	C	D	Módulo de techo
2x36	597	637	600x600
3x36	597	637	600x600
2x55	597	637	600x600
3x55	597	637	600x600

Incluye difusor parabólico "v" aluminio brillo y lámparas PL-L 84.

Ref.	Watios	Medidas	Módulo techo	€	RAEE lum.	RAEE lamp.
908B 218PLL 84	2x18W	597 x 637	600 x 600	85.07	0.50	0.40
908B 318PLL 84	3x18W	597 x 637	600 x 600	99.18	0.50	0.60
908B 236PLL 84	2x36W	597 x 637	600 x 600	86.31	0.50	0.40
908B 336PLL 84	3x36W	597 x 637	600 x 600	100.28	0.50	0.60
908B 255PLL 84	2x55W	597 x 637	600 x 600	98.05	0.50	0.40
908B 355PLL 84	3x55W	597 x 637	600 x 600	130.04	0.50	0.60



Incluye difusor parabólico "v" lacado blanco y lámparas PL-L 84.

Ref.	Watios	Medidas	Módulo techo	€	RAEE lum.	RAEE lamp.
908A 218PLL 84	2x18W	597 x 637	600 x 600	87.34	0.50	0.40
908A 318PLL 84	3x18W	597 x 637	600 x 600	100.28	0.50	0.60
908A 236PLL 84	2x36W	597 x 637	600 x 600	87.80	0.50	0.40
908A 336PLL 84	3x36W	597 x 637	600 x 600	101.94	0.50	0.60
908A 255PLL 84	2x55W	597 x 637	600 x 600	99.70	0.50	0.40
908A 355PLL 84	3x55W	597 x 637	600 x 600	132.25	0.50	0.60

Incluye difusor prismático y lámparas PL-L 84.

Ref.	Watios	Medidas	Módulo techo	€	RAEE lum.	RAEE lamp.
908P 218PLL 84	2x18W	597 x 637	600 x 600	90.43	0.50	0.40
908P 318PLL 84	3x18W	597 x 637	600 x 600	105.43	0.50	0.60
908P 236PLL 84	2x36W	597 x 637	600 x 600	88.85	0.50	0.40
908P 336PLL 84	3x36W	597 x 637	600 x 600	106.09	0.50	0.60
908P 255PLL 84	2x55W	597 x 637	600 x 600	104.03	0.50	0.40
908P 355PLL 84	3x55W	597 x 637	600 x 600	136.78	0.50	0.60

Incluye difusor baja luminancia (doble parabólico) y lámparas PL-L 84.

Ref.	Watios	Medidas	Módulo techo	€	RAEE lum.	RAEE lamp.
908Z 218PLL 84	2x18W	597 x 637	600 x 600	101.76	0.50	0.40
908Z 318PLL 84	3x18W	597 x 637	600 x 600	116.76	0.50	0.60
908Z 236PLL 84	2x36W	597 x 637	600 x 600	102.58	0.50	0.40
908Z 336PLL 84	3x36W	597 x 637	600 x 600	118.14	0.50	0.60
908Z 255PLL 84	2x55W	597 x 637	600 x 600	118.14	0.50	0.40
908Z 355PLL 84	3x55W	597 x 637	600 x 600	153.05	0.50	0.60

Incluye difusor opal y lámparas PL-L 84.

Ref.	Watios	Medidas	Módulo techo	€	RAEE lum.	RAEE lamp.
908Q 218PLL 84	2x18W	597 x 637	600 x 600	90.53	0.50	0.40
908Q 318PLL 84	3x18W	597 x 637	600 x 600	105.47	0.50	0.60
908Q 236PLL 84	2x36W	597 x 637	600 x 600	91.58	0.50	0.40
908Q 336PLL 84	3x36W	597 x 637	600 x 600	106.13	0.50	0.60
908Q 255PLL 84	2x55W	597 x 637	600 x 600	104.13	0.50	0.40
908Q 355PLL 84	3x55W	597 x 637	600 x 600	136.88	0.50	0.60



OPCIONES

IRC / Temperatura de color

Ref. 82	Lámpara 820	2700°K
Ref. 83	Lámpara 830	3000°K
Ref. 86	Lámpara 865	6500°K

Incremento acabado del chasis

		€
Ref. 52	Chasis de pantalla lacado CROMO MATE	18.00
Ref. 90	Chasis de pantalla lacado TITANIO	18.00

Incremento por equipo respecto al balasto magnético fluorescente

	€	2x18/36	2x55w	3x36w	3x55w
Ref. AF	Alto factor	2.90	€	€	€
Ref. BE	Balasto electrónico	17.85	-	44.00	-
Ref. BR	Balasto electrónico regulable 1-10v	68.80	68.80	137.60	137.60
Ref. TD	Balasto electrónico Touch and Dim	69.90	69.90	139.80	139.80
Ref. CF	Control de flujo lumínico "maestro"	111.20	111.20	182.00	182.00
Ref. FP	C. flujo lumínico y presencia "maestro"	219.90	261.20	289.00	289.00
Ref. KE	Kit de emergencia	110.00			

Incremento accesorios

	€				
Ref. 1213	Recuperador de flujo	18.00	18.00	28.00	28.00
Ref. 1212	Adaptador para perfil de 15 mm	10.00	10.00	14.00	14.00
Ref. 1215	Tensor de seguridad SCB	5.34			
Ref. WL	Conector Wieland	16.30			

Accesorios



Ref. **1215**
Tensor de seguridad SCB para pantallas.
Versión estándar 1 metro de longitud.
Posibilidad de medidas especiales.

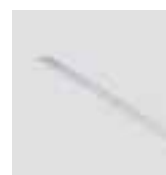

Ref. **1212**
Adaptador para perfil de 15mm.



Ref. **1213**
Recuperador de flujo.

Ejemplo para componer referencia con opciones

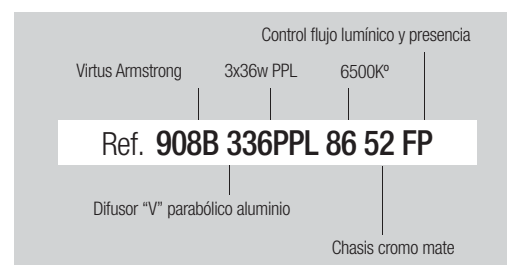

Virtus pantalla superficie. Lámpara PL-L

Grado de protección IP20 / IP44 / IP65

- Material:** Cuerpos fabricados en chapa de acero con recubrimiento de pintura al horno.
- Optica:** Difusores contruidos en aluminio tipo de lama parabólica "v" (Ref. B) aluminio lacado en blanco (Ref. A) y baja luminancia (doble parabólico) (Ref. Z). Difusores de policarbonato acabado opal (Ref. Q) o con superficie prismática (Ref. P).
- Alimentación:** Balastos magnéticos incluidos en todos los modelos de 18 y 36w. Puede suministrarse opcionalmente con equipos alto factor (Ref. AF), balasto electrónico (Ref. BE), balasto electrónico regulable 1-10v (Ref. BR), balasto electrónico touch and dim (Ref. TD), control de flujo lumínico (Ref. CF), control de flujo lumínico y presencia (Ref. FP) y kit de emergencia (Ref. KE).
- Lámparas:** Lámparas fluorescentes compactas PL-L, se suministra por defecto con lámpara 840 con temperatura de color de 4000°k y opcionalmente 820/830/865 con temperaturas de color respectivas de 2700°k, 3000°k y 6500°k.
- Instalación:** Directamente a techo mediante tornillería (no suministrada) o suspendido con kit de suspensión (Ref. 1211).
- Accesorios:** Recuperador de flujo, recomendado para optimizar la eficacia lumínica cuando se utilice óptica opal o prismática (Ref. 1213).
- Colores:** El color del cuerpo de la luminaria por defecto es blanco, opcionalmente también se puede suministrar en cromo mate (Ref. 52) y titanio (Ref. 90).

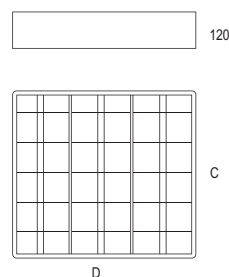

watios	C	D
2x18	320	320
2x36	500	500
3x36	500	500

Incluye difusor parabólico "v" aluminio brillo y lámparas PL-L 84.

Ref.	Watios	Medidas	€	RAEE lum. lámp.	
909B 218 84	2x18W	320 x 320	99.18	0.50	0.40
909B 236 84	2x36W	500 x 500	108.66	0.50	0.40
909B 336 84	3x36W	500 x 500	121.33	0.50	0.60

Incluye difusor parabólico "v" lacado blanco y lámparas PL-L 84.

Ref.	Watios	Medidas	€	RAEE lum. lámp.	
909A 218 84	2x18W	320 x 320	101.14	0.50	0.40
909A 236 84	2x36W	500 x 500	110.93	0.50	0.40
909A 336 84	3x36W	500 x 500	123.18	0.50	0.60

Incluye difusor baja luminancia (doble parabólico) y lámparas PL-L 84.

Ref.	Watios	Medidas	€	RAEE lum. lámp.	
909Z 218 84	2x18W	320 x 320	117.52	0.50	0.40
909Z 236 84	2x36W	500 x 500	127.92	0.50	0.40
909Z 336 84	3x36W	500 x 500	140.59	0.50	0.60



Virtus superficie. PL-L

Virtus pantalla superficie. Lámpara PL-L



Incluye difusor prismático y lámparas PL-L 84.

Ref.	Wattios	Medidas	€	lum. RAAE	lámp.
909P 218 84	2x18W	320 x 320	123.80	0.50	0.40
909P 236 84	2x36W	500 x 500	144.92	0.50	0.40
909P 336 84	3x36W	500 x 500	155.11	0.50	0.60

Incluye difusor opal y lámparas PL-L 84.

Ref.	Wattios	Medidas	€	lum. RAAE	lámp.
909Q 218 84	2x18W	320 x 320	123.26	0.50	0.40
909Q 236 84	2x36W	500 x 500	144.94	0.50	0.40
909Q 336 84	3x36W	500 x 500	155.13	0.50	0.60

Incluye difusor prismático IP44 y lámparas PL-L 84.

Ref.	Wattios	Medidas	€	lum. RAAE	lámp.
909P44 218 84	2x18W	320 x 320	165.08	0.50	0.40
909P44 236 84	2x36W	500 x 500	190.18	0.50	0.40
909P44 336 84	3x36W	500 x 500	205.48	0.50	0.60

Incluye difusor opal IP44 y lámparas PL-L 84.

Ref.	Wattios	Medidas	€	lum. RAAE	lámp.
909Q44 218 84	2x18W	320 x 320	165.10	0.50	0.40
909Q44 236 84	2x36W	500 x 500	190.22	0.50	0.40
909Q44 336 84	3x36W	500 x 500	205.53	0.50	0.60

Incluye difusor prismático hermético IP65 y lámparas PL-L 84.

Ref.	Wattios	Medidas	€	lum. RAAE	lámp.
909P65 218 84	2x18W	320 x 320	224.54	0.50	0.40
909P65 236 84	2x36W	500 x 500	257.70	0.50	0.40
909P65 336 84	3x36W	500 x 500	279.21	0.50	0.60

Incluye difusor opal hermético IP65 y lámparas PL-L 84.

Ref.	Wattios	Medidas	€	lum. RAAE	lámp.
909Q65 218 84	2x18W	320 x 320	224.56	0.50	0.40
909Q65 236 84	2x36W	500 x 500	257.75	0.50	0.40
909Q65 336 84	3x36W	500 x 500	279.54	0.50	0.60

OPCIONES

IRC / Temperatura de color

Ref. 82	Lámpara 820 / 2700°K
Ref. 83	Lámpara 830 / 3000°K
Ref. 86	Lámpara 865 / 6500°K

Incremento acabado del chasis

Ref.	Descripción	€
Ref. 52	Chasis de pantalla lacado CROMO MATE	18.00
Ref. 90	Chasis de pantalla lacado TITANIO	18.00

Incremento por equipo respecto al balasto magnético fluorescente

Ref.	Descripción	€	2x18/36w	3x36W
Ref. AF	Alto factor	2.90	€	€
Ref. BE	Balasto electrónico		17.85	44.00
Ref. BR	Balasto electrónico regulable 1-10v		68.80	137.60
Ref. TD	Balasto electrónico Touch and Dim		69.90	139.80
Ref. CF	Control de flujo lumínico "maestro"		111.20	182.00
Ref. FP	C. flujo lumínico y presencia "maestro"		219.90	289.00
Ref. KE	Kit de emergencia	110.00		

Incremento accesorios

Ref.	Descripción	€
Ref. 1213	Recuperador de flujo	18.00
Ref. 1211	Kit de suspensión	26.80
Ref. WL	Conector Wieland	16.30

Accesorios



Ref. 1213
Recuperador de flujo.



Ref. 1211
Kit de suspensión.
Versión estándar 1 metro de longitud.
Posibilidad de medidas especiales.

Ejemplo para componer referencia con opciones

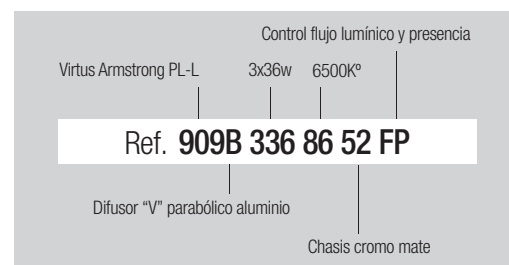

Virtus pantalla empotrable polivalente de luz indirecta. Lámpara PL-L

Grado de protección IP20

- Material:** Cuerpos fabricados en chapa de acero con recubrimiento de pintura al horno.
- Optica:** Difusor construido en chapa de acero microperforada con recubrimiento de pintura al horno y con doble reflector trasero.
- Alimentación:** Balastos magnéticos incluidos en todos los modelos de 36w y balasto electrónico para los modelos de 55w. Puede suministrarse opcionalmente con equipos alto factor (Ref. AF), balasto electrónico (Ref. BE), balasto electrónico regulable 1-10v (Ref. BR), balasto electrónico touch and dim (Ref. TD), control de flujo lumínico (Ref. CF), control de flujo lumínico y presencia (Ref. FP) y kit de emergencia (Ref. KE).
- Lámparas:** Lámparas fluorescentes compactas PL-L, se suministra por defecto con lámpara 840 con temperatura de color de 4000°k y opcionalmente 820/830/865 con temperaturas de color respectivas de 2700°k, 3000°k y 6500°k.
- Instalación:** Empotrada para techos desmontables de perfil visto, perfil oculto, escayola lisa y techos metálicos.
- Accesorios:** En el caso de montaje sobre perfil oculto, metálico o escayola es necesario el uso del juego de garras (Ref. 1214). También se puede suministrar con tensor de seguridad SCB para pantallas empotradas (Ref. 1215).
- Colores:** El color del cuerpo de la luminaria por defecto es blanco, opcionalmente también se puede suministrar en cromo mate (Ref. 52) y titanio (Ref. 90).

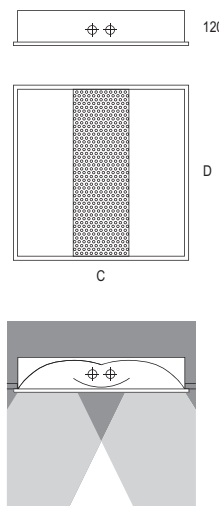

watios	C	D	Módulo de techo
1x36	597	597	600x600
2x36	597	597	600x600
1x55	597	597	600x600
2x55	597	597	600x600

Incluye difusor luz indirecta, lámparas PL-L 84 y garras.

Ref.	Watios	Medidas	€	lum. R.A.E.E.	lámp.
1300 136 84	1x36W	597 x 597	97.16	0.50	0.20
1300 236 84	2x36W	597 x 597	108.90	0.50	0.40
1300 155 84	1x55W	597 x 597	100.35	0.50	0.20
1300 255 84	2x55W	597 x 597	111.99	0.50	0.40



OPCIONES

IRC / Temperatura de color

Ref. 82	Lámpara 820	2700°K
Ref. 83	Lámpara 830	3000°K
Ref. 86	Lámpara 865	6500°K

Incremento acabado del chasis

	€
Ref. 52 Chasis de pantalla lacado CROMO MATE	18.00
Ref. 90 Chasis de pantalla lacado TITANIO	18.00

Incremento por equipo respecto al balasto magnético

	€	1x36w	1x55w	2x36w	2x55w
Ref. AF Alto factor	2.90	€	€	€	€
Ref. BE Balasto electrónico	11.60	-	17.85	-	-
Ref. BR Balasto electrónico regulable 1-10v	63.55	63.55	68.80	68.80	
Ref. TD Balasto electrónico Touch and Dim	63.65	63.65	69.90	69.90	
Ref. CF Control de flujo lumínico "maestro"	104.00	104.00	111.20	111.20	
Ref. FP C. flujo lumínico y presencia "maestro"	213.00	213.00	219.90	219.90	
Ref. KE Kit de emergencia	110.00				

Incremento accesorios

	€
Ref. 1215 Tensor de seguridad SCB	5.34
Ref. 1214 Juego de cuatro garras	2.30
Ref. WL Conector Wieland	16.30

Accesorios



Ref. 1215
Tensor de seguridad SCB para pantallas.
Versión estándar 1 metro de longitud.



Ref. 1214
Juego de 4 garras.

Ejemplo para componer referencia con opciones

Control flujo lumínico y presencia

Virtus indirecta PL-L 2x36w 6500K°

Ref. 1300 236 86 52 FP

Chasis cromo mate

Virtus pantalla superficie de luz indirecta. Lámpara PL-L

Grado de protección IP20

- Material:** Cuerpos fabricados en chapa de acero con recubrimiento de pintura al horno.
- Optica:** Difusor construido en chapa de acero microperforada con recubrimiento de pintura al horno y con doble reflector trasero.
- Alimentación:** Balastos magnéticos incluidos en todos los modelos de 36w y balasto electrónico para los modelos de 55w. Puede suministrarse opcionalmente con equipos alto factor (Ref. AF), balasto electrónico (Ref. BE), balasto electrónico regulable 1-10v (Ref. BR), balasto electrónico touch and dim (Ref. TD), control de flujo lumínico (Ref. CF), control de flujo lumínico y presencia (Ref. FP) y kit de emergencia (Ref. KE).
- Lámparas:** Lámparas fluorescentes compactas PL-L, se suministra por defecto con lámpara 840 con temperatura de color de 4000°k y opcionalmente 820/830/865 con temperaturas de color respectivas de 2700°k, 3000°k y 6500°k.
- Instalación:** Directamente a techo mediante tornillería (no suministrada) o suspendido con kit de suspensión (Ref. 1211).
- Accesorios:** Kit de suspensión con 1 metro de longitud estandar (Ref. 1211).
- Colores:** El color del cuerpo de la luminaria por defecto es blanco, opcionalmente también se puede suministrar en cromo mate (Ref. 52) y titanio (Ref. 90).

Incluye difusor luz indirecta y lámparas PL-L 84.

Ref.	Wattios	Medidas	€	lum. ^{RAEE}	lámp.
1306 136 84	1x36W	630 x 600	131.94	0.50	0.20
1306 236 84	2x36W	630 x 600	143.68	0.50	0.40
1306 155 84	1x55W	630 x 600	134.10	0.50	0.20
1306 255 84	2x55W	630 x 600	145.74	0.50	0.40

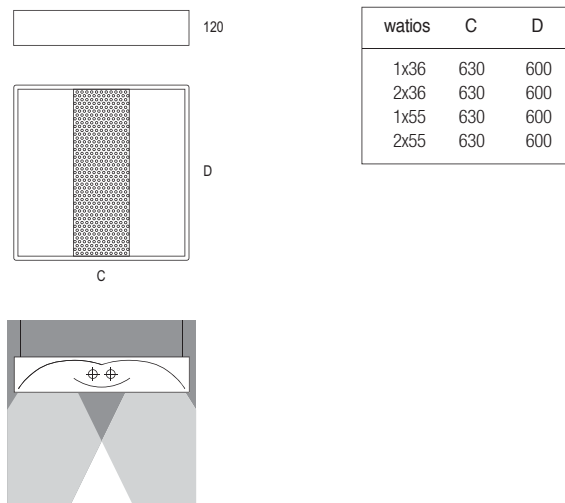

OPCIONES

IRC / Temperatura de color

Ref.	Lámpara	Temp.
Ref. 82	Lámpara 820	2700°K
Ref. 83	Lámpara 830	3000°K
Ref. 86	Lámpara 865	6500°K

Incremento acabado del chasis

Ref.	Chasis	€
Ref. 52	Chasis de pantalla lacado CROMO MATE	18.00
Ref. 90	Chasis de pantalla lacado TITANIO	18.00

Incremento por equipo respecto al balasto magnético

Ref.	Equipo	€	1x36w	1x55w	2x36w	2x55w
Ref. AF	Alto factor	2.90	€	€	€	€
Ref. BE	Balasto electrónico		11.60	-	17.85	-
Ref. BR	Balasto electrónico regulable 1-10v		63.55	63.55	68.80	68.80
Ref. TD	Balasto electrónico Touch and Dim		63.65	63.65	69.90	69.90
Ref. CF	Control de flujo lumínico "maestro"		104.00	104.00	111.20	111.20
Ref. FP	C. flujo lumínico y presencia "maestro"		213.00	213.00	219.90	219.90
Ref. KE	Kit de emergencia	110.00				

Incremento accesorios

Ref.	Accesorio	€
Ref. 1215	Tensor de seguridad SCB	5.34
Ref. 1214	Juego de cuatro garras	2.30
Ref. WL	Conector Wieland	16.30

Accesorios



Ref. 1211
Kit de suspensión.
Versión estandar 1 metro de longitud.
Posibilidad de medidas especiales.

Ejemplo para componer referencia con opciones

Control flujo lumínico y presencia

Virtus indirecta sup. PL-L 2x55w 6500K°

Ref. 1306 255 86 52 FP

Chasis cromo mate

Virtus pantalla empotrable polivalente de luz reflejada. Lámpara PL-L

Grado de protección IP20

- Material:** Cuerpos fabricados en chapa de acero con recubrimiento de pintura al horno.
- Optica:** Difusor construido en chapa de acero microperforada con recubrimiento de pintura al horno y reflector trasero.
- Alimentación:** Balastos magnéticos incluidos en todos los modelos de 36w y balasto electrónico para los modelos de 55w. Puede suministrarse opcionalmente con equipos alto factor (Ref. AF), balasto electrónico (Ref. BE), balasto electrónico regulable 1-10v (Ref. BR), balasto electrónico touch and dim (Ref. TD), control de flujo lumínico (Ref. CF), control de flujo lumínico y presencia (Ref. FP) y kit de emergencia (Ref. KE).
- Lámparas:** Lámparas fluorescentes compactas PL-L, se suministra por defecto con lámpara 840 con temperatura de color de 4000°k y opcionalmente 820/830/865 con temperaturas de color respectivas de 2700°k, 3000°k y 6500°k.
- Instalación:** Empotrada para techos desmontables de perfil visto, perfil oculto, escayola lisa y techos metálicos.
- Accesorios:** En el caso de montaje sobre perfil oculto, metálico o escayola es necesario el uso del juego de garras (Ref. 1214). También se puede suministrar con tensor de seguridad SCB para pantallas empotradas (Ref. 1215).
- Colores:** El color del cuerpo de la luminaria por defecto es blanco, opcionalmente también se puede suministrar en cromo mate (Ref. 52) y titanio (Ref. 90).

Incluye difusor luz indirecta, lámparas PL-L 84 y garras.

Ref.	Wattios	Medidas	€	lum. R.AEE	lámp.
1301 236 84	2x36W	597 x 597	108.90	0.50	0.40
1301 255 84	2x55W	597 x 597	111.99	0.50	0.40

OPCIONES

IRC / Temperatura de color

Ref.	Lámpara	Temperatura de color
Ref. 82	Lámpara 820	2700°K
Ref. 83	Lámpara 830	3000°K
Ref. 86	Lámpara 865	6500°K

Incremento acabado del chasis

Ref.	Chasis de pantalla lacado	€
Ref. 52	Chasis de pantalla lacado CROMO MATE	18.00
Ref. 90	Chasis de pantalla lacado TITANIO	18.00

Incremento por equipo respecto al balasto magnético

Ref.	Equipo	€	2x36w	2x55W
Ref. AF	Alto factor	2.90	€	€
Ref. BE	Balasto electrónico		17.85	-
Ref. BR	Balasto electrónico regulable 1-10v		68.80	68.80
Ref. TD	Balasto electrónico Touch and Dim		69.90	69.90
Ref. CF	Control de flujo lumínico "maestro"		111.20	111.20
Ref. FP	C. flujo lumínico y presencia "maestro"		219.90	219.90
Ref. KE	Kit de emergencia	110.00		

Incremento accesorios

Ref.	Accesorio	€
Ref. 1215	Tensor de seguridad SCB	5.34
Ref. 1214	Juego de cuatro garras	2.30
Ref. WL	Conector Wieland	16.30

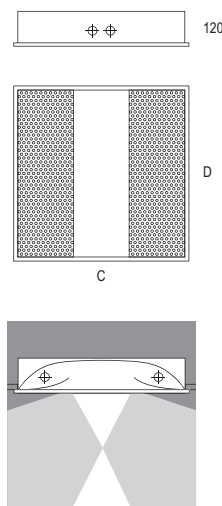

wattios	C	D	Módulo de techo
2x36	597	597	600x600
2x55	597	597	600x600



Accesorios



Ref. 1215
Tensor de seguridad SCB para pantallas. Versión estándar 1 metro de longitud.



Ref. 1214
Juego de 4 garras.

Ejemplo para componer referencia con opciones

Control flujo lumínico y presencia
Virtus indirecta PL-L 2x36w 6500K°

Ref. 1301 236 86 52 FP

Chasis cromo mate

Virtus pantalla superficie luz reflejada. Lámpara PL-L

Grado de protección IP20

- Material:** Cuerpos fabricados en chapa de acero con recubrimiento de pintura al horno.
- Optica:** Difusor construido en chapa de acero microperforada con recubrimiento de pintura al horno y reflector trasero.
- Alimentación:** Balastos magnéticos incluidos en todos los modelos de 36w y balasto electrónico para los modelos de 55w. Puede suministrarse opcionalmente con equipos alto factor (Ref. AF), balasto electrónico (Ref. BE), balasto electrónico regulable 1-10v (Ref. BR), balasto electrónico touch and dim (Ref. TD), control de flujo lumínico (Ref. CF), control de flujo lumínico y presencia (Ref. FP) y kit de emergencia (Ref. KE).
- Lámparas:** Lámparas fluorescentes compactas PL-L, se suministra por defecto con lámpara 840 con temperatura de color de 4000°k y opcionalmente 820/830/865 con temperaturas de color respectivas de 2700°k, 3000°k y 6500°k.
- Instalación:** Directamente a techo mediante tornillería (no suministrada) o suspendido con kit de suspensión (Ref. 1211).
- Accesorios:** Kit de suspensión con 1 metro de longitud estándar (Ref. 1211).
- Colores:** El color del cuerpo de la luminaria por defecto es blanco, opcionalmente también se puede suministrar en cromo mate (Ref. 52) y titanio (Ref. 90).

Incluye difusor luz indirecta y lámparas PL-L 84.

Ref.	Wattios	Medidas	€	RAEE lum.	lámp.
1307 236 84	2x36W	630 x 600	143.68	0.50	0.40
1307 255 84	2x55W	630 x 600	145.74	0.50	0.40

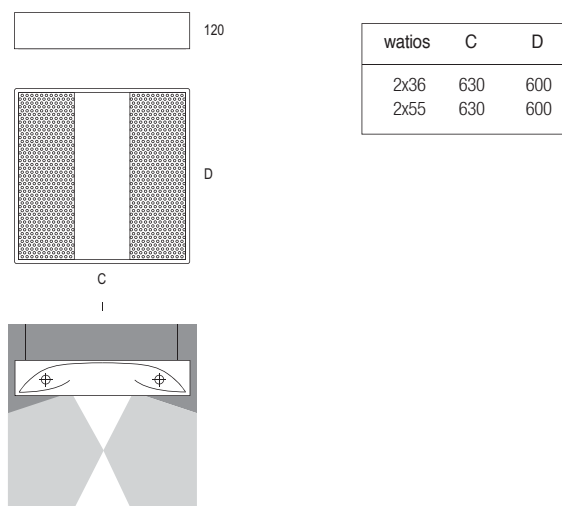

OPCIONES

IRC / Temperatura de color

Ref.	Lámpara	Temperatura de color
Ref. 82	Lámpara 820	2700°K
Ref. 83	Lámpara 830	3000°K
Ref. 86	Lámpara 865	6500°K

Incremento acabado del chasis

Ref.	Descripción	€
Ref. 52	Chasis de pantalla lacado CROMO MATE	18.00
Ref. 90	Chasis de pantalla lacado TITANIO	18.00

Incremento por equipo respecto al balasto magnético

Ref.	Equipo	€	2x36w	2x55W
Ref. AF	Alto factor	2.90	€	€
Ref. BE	Balasto electrónico	17.85	-	-
Ref. BR	Balasto electrónico regulable 1-10v	68.80	68.80	68.80
Ref. TD	Balasto electrónico Touch and Dim	69.90	69.90	69.90
Ref. CF	Control de flujo lumínico "maestro"	111.20	111.20	111.20
Ref. FP	C. flujo lumínico y presencia "maestro"	219.90	219.90	219.90
Ref. KE	Kit de emergencia	110.00		

Incremento accesorios

Ref.	Accesorio	€
Ref. 1215	Tensor de seguridad SCB	5.34
Ref. 1214	Juego de cuatro garras	2.30
Ref. WL	Conector Wieland	16.30

Accesorios



Ref. 1211
Kit de suspensión.
Versión estándar 1 metro de longitud.
Posibilidad de medidas especiales.

Ejemplo para componer referencia con opciones

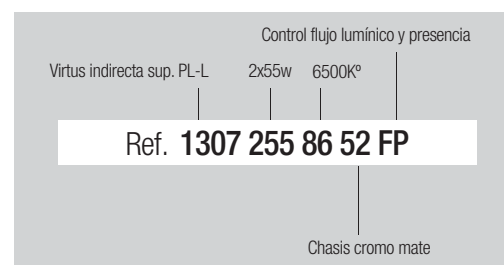

Virtus pantalla empotrable polivalente de luz indirecta-directa. Lámpara PL-L
Grado de protección IP20

Material: Cuerpos fabricados en chapa de acero con recubrimiento de pintura al horno.

Optica: Difusor construido en chapa de acero con recubrimiento de pintura al horno y lama de aluminio tipo "v" parabólico con reflector trasero.

Alimentación: Balastos magnéticos incluidos en todos los modelos de 36w y balasto electrónico para los modelos de 55w. Puede suministrarse opcionalmente con equipos alto factor (Ref. AF), balasto electrónico (Ref. BE), balasto electrónico regulable 1-10v (Ref. BR), balasto electrónico touch and dim (Ref. TD), control de flujo lumínico (Ref. CF), control de flujo lumínico y presencia (Ref. FP) y kit de emergencia (Ref. KE).

Lámparas: Lámparas fluorescentes compactas PL-L, se suministra por defecto con lámpara 840 con temperatura de color de 4000°k y opcionalmente 820/830/865 con temperaturas de color respectivas de 2700°k, 3000°k y 6500°k.

Instalación: Empotrada para techos desmontables de perfil visto, perfil oculto, escayola lisa y techos metálicos.

Accesorios: En el caso de montaje sobre perfil oculto, metálico o escayola es necesario el uso del juego de garras (Ref. 1214). También se puede suministrar con tensor de seguridad SCB para pantallas empotradas (Ref. 1215).

Colores: El color del cuerpo de la luminaria por defecto es blanco, opcionalmente también se puede suministrar en cromo mate (Ref. 52) y titanio (Ref. 90).

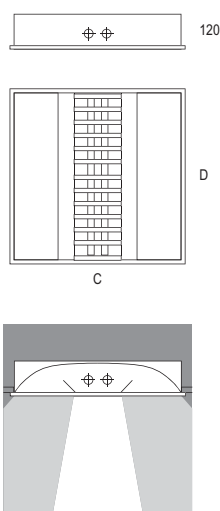

watios	C	D	Módulo de techo
1x36	597	597	600x600
2x36	597	597	600x600
1x55	597	597	600x600
2x55	597	597	600x600

Incluye difusor luz indirecta-directa, lámparas PL-L 84 y garras.

Ref.	Watios	Medidas	€	lum. ^{RAEE}	lámp.
1302 136 84	1x36W	597 x 597	120.61	0.50	0.20
1302 236 84	2x36W	597 x 597	133.25	0.50	0.40
1302 155 84	1x55W	597 x 597	122.57	0.50	0.20
1302 255 84	2x55W	597 x 597	137.11	0.50	0.40



OPCIONES

IRC / Temperatura de color

Ref. 82	Lámpara 820	2700°K
Ref. 83	Lámpara 830	3000°K
Ref. 86	Lámpara 865	6500°K

Incremento acabado del chasis

Ref.	Descripción	€
Ref. 52	Chasis de pantalla lacado CROMO MATE	18.00
Ref. 90	Chasis de pantalla lacado TITANIO	18.00

Incremento por equipo respecto al balasto magnético

Ref.	Descripción	€	1x36w	1x55w	2x36w	2x55w
Ref. AF	Alto factor	2.90	€	€	€	€
Ref. BE	Balasto electrónico	11.60	-	-	17.85	-
Ref. BR	Balasto electrónico regulable 1-10v	63.55	63.55	68.80	68.80	
Ref. TD	Balasto electrónico Touch and Dim	63.65	63.65	69.90	69.90	
Ref. CF	Control de flujo lumínico "maestro"	104.00	104.00	111.20	111.20	
Ref. FP	C. flujo lumínico y presencia "maestro"	213.00	213.00	219.90	219.90	
Ref. KE	Kit de emergencia	110.00				

Incremento accesorios

Ref.	Descripción	€
Ref. 1215	Tensor de seguridad SCB	5.34
Ref. 1214	Juego de cuatro garras	2.30
Ref. WL	Conector Wieland	16.30

Accesorios



Ref. **1215**
Tensor de seguridad SCB para pantallas. Versión estándar 1 metro de longitud.



Ref. **1214**
Juego de 4 garras.

Ejemplo para componer referencia con opciones

Control flujo lumínico y presencia
 Virtus indirecta PL-L 2x36w 6500K°
Ref. 1302 236 86 52 FP
 Chasis cromo mate

Virtus pantalla superficie luz indirecta-directa. Lámpara PL-L

Grado de protección IP20

- Material:** Cuerpos fabricados en chapa de acero con recubrimiento de pintura al horno.
- Optica:** Difusor construido en chapa de acero con recubrimiento de pintura al horno y lama de aluminio tipo "v" parabólico con reflector trasero.
- Alimentación:** Balastos magnéticos incluidos en todos los modelos de 36w y balasto electrónico para los modelos de 55w. Puede suministrarse opcionalmente con equipos alto factor (Ref. AF), balasto electrónico (Ref. BE), balasto electrónico regulable 1-10v (Ref. BR), balasto electrónico touch and dim (Ref. TD), control de flujo lumínico (Ref. CF), control de flujo lumínico y presencia (Ref. FP) y kit de emergencia (Ref. KE).
- Lámparas:** Lámparas fluorescentes compactas PL-L, se suministra por defecto con lámpara 840 con temperatura de color de 4000°k y opcionalmente 820/830/865 con temperaturas de color respectivas de 2700°k, 3000°k y 6500°k.
- Instalación:** Directamente a techo mediante tornillería (no suministrada) o suspendido con kit de suspensión (Ref. 1211).
- Accesorios:** Kit de suspensión con 1 metro de longitud estandar (Ref. 1211).
- Colores:** El color del cuerpo de la luminaria por defecto es blanco, opcionalmente también se puede suministrar en cromo mate (Ref. 52) y titanio (Ref. 90).

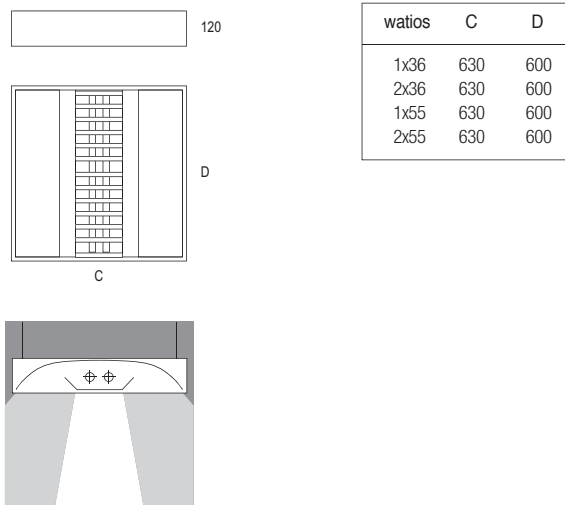

Incluye difusor luz indirecta-directa y lámparas PL-L 84.

Ref.	Watios	Medidas	€	RAEE lum.	lámp.
1308 136 84	1x36W	630 x 600	164.92	0.50	0.20
1308 236 84	2x36W	630 x 600	179.60	0.50	0.40
1308 155 84	1x55W	630 x 600	167.63	0.50	0.20
1308 255 84	2x55W	630 x 600	182.17	0.50	0.40



OPCIONES

IRC / Temperatura de color

Ref.	Lámpara	Temperatura de color
Ref. 82	Lámpara 820	2700°K
Ref. 83	Lámpara 830	3000°K
Ref. 86	Lámpara 865	6500°K

Incremento acabado del chasis

Ref.	Descripción	€
Ref. 52	Chasis de pantalla lacado CROMO MATE	18.00
Ref. 90	Chasis de pantalla lacado TITANIO	18.00

Incremento por equipo respecto al balasto magnético

Ref.	Equipo	€	1x36w	1x55w	2x36w	2x55w
Ref. AF	Alto factor	2.90	€	€	€	€
Ref. BE	Balasto electrónico	11.60	-	17.85	-	-
Ref. BR	Balasto electrónico regulable 1-10v	63.55	63.55	68.80	68.80	
Ref. TD	Balasto electrónico Touch and Dim	63.65	63.65	69.90	69.90	
Ref. CF	Control de flujo lumínico "maestro"	104.00	104.00	111.20	111.20	
Ref. FP	C. flujo lumínico y presencia "maestro"	213.00	213.00	219.90	219.90	
Ref. KE	Kit de emergencia	110.00				

Incremento accesorios

Ref.	Accesorio	€
Ref. 1215	Tensor de seguridad SCB	5.34
Ref. 1214	Juego de cuatro garras	2.30
Ref. WL	Conector Wieland	16.30

Accesorios



Ref. 1211
Kit de suspensión.
Versión estandar 1 metro de longitud.
Posibilidad de medidas especiales.

Ejemplo para componer referencia con opciones

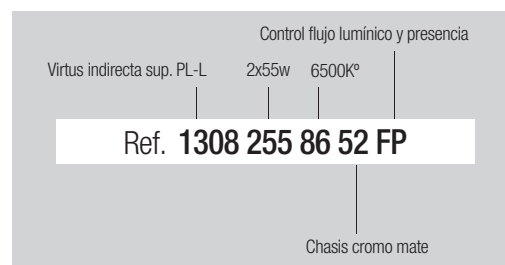

Pantalla superficie 60x60 LED

Grado de protección IP20

- Material:** Cuerpos fabricados en chapa de acero con recubrimiento de pintura al horno.
- Optica:** Opticas extensivas de 37° Ledil (Finlandia), incorporadas en las lámparas LED.
- Alimentación:** Incluye driver incorporado en la luminaria adecuado al tipo de módulo y potencia a usar.
- Lámparas:** Módulo compuesto por 25 lámparas LED Osram Dragon-X.
- Instalación:** Directamente a techo mediante tornillería (no suministrada) o suspendido con kit de suspensión (Ref. 1211).
- Colores:** El color del cuerpo de la luminaria por defecto es blanco, opcionalmente también se puede suministrar en cromo mate (Ref. 52) y titanio (Ref. 90).

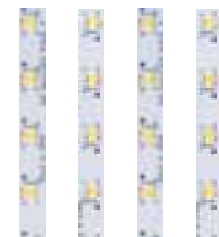
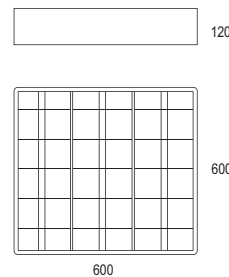

PCB lineal con LED OSRAM DURIS de 9w en potencia total cada una.

Pantalla LED - 4 PCB 9w

Incluye difusor parabólico "v" aluminio brillo, driver y 4 módulos LED.

LED	Ref.	Color	Lámp.	W	€	RAEE lum.
	3378 01 09 86	Blanco	LED	4x9w	304,40	0.50
	3378 52 09 86	Cromo mate	LED	4x9w	316,20	0.50
	3378 90 09 86	Titanio	LED	4x9w	316,20	0.50

* Se suministra de manera estandar con LED 6500° K

OPCIONES

Incremento respecto al driver	4x9w
Ref. DR	€
Driver regulable 1-10v	79.90

Pantalla LED - 4 PCB 9w

Incluye difusor parabólico "v" aluminio brillo, driver y 4 módulos LED.

LED	Ref.	Color	Lámp.	W	€	RAEE lum.
	1252 01 09 86	Blanco	LED	4x9w	304,40	0.50
	1252 52 09 86	Cromo mate	LED	4x9w	316,20	0.50
	1252 90 09 86	Titanio	LED	4x9w	316,20	0.50

* Se suministra de manera estandar con LED 6500° K

OPCIONES

Incremento respecto al driver	4x9w
Ref. DR	€
Driver regulable 1-10v	79.90

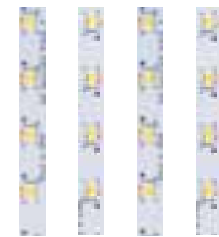
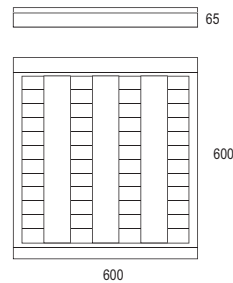

PCB lineal con LED OSRAM DURIS de 9w en potencia total cada una.

Pantalla LED - T8 LED

Incluye difusor parabólico "v" aluminio brillo, lámparas T8 LED y garras.

Ref.	Color	Wattios	Medidas	€	RAEE lum.	lamp.
1305B 409 85	Blanco	4x9W	597 x 597	365,28	0.50	0.80
1305B 409 52 85	Cromo mate	4x9W	597 x 597	379,90	0.50	0.80
1305B 409 90 85	Titanio	4x9W	597 x 597	379,90	0.50	0.80

* Se suministra de manera standar con lámpara 5400° K



LED

Driver independiente al tipo de lampara y la potencia a usar incluidos en el modelo. Las lámparas LED T8 no son compatibles con el sistema domótico. Admiten kit de emergencia.

OPCIONES

Incremento respecto al driver	4x9w €
Ref. DR Driver regulable 1-10v	79.90

OPCIONES LED	Ref. 83	Ref. 85	Ref. 86
IRC / Temperatura de color	3300°K	5400°K	6500°K
T8 LED 9w / 15w / 19w	•	•	•

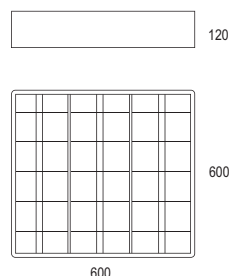

Pantalla LED - PCB 48w



Incluye driver, módulo LED y difusor mate.

LED	Ref.	Color	Lámp.	W	€	RAEE lum.
	3199 01 48 86	Blanco	LED	48w	513,76	0.50
	3199 52 48 86	Cromo mate	LED	48w	525,91	0.50
	3199 90 48 86	Titanio	LED	48w	525,91	0.50

* Se suministra de manera estandar con LED 6500° K

OPCIONES LED	Ref. 83	Ref. 85	Ref. 86
IRC / Temperatura de color	3300°K	5400°K	6500°K
Osram Dragon - X	•	•	•

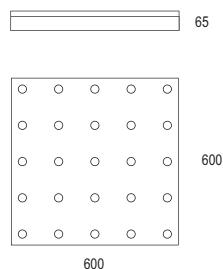
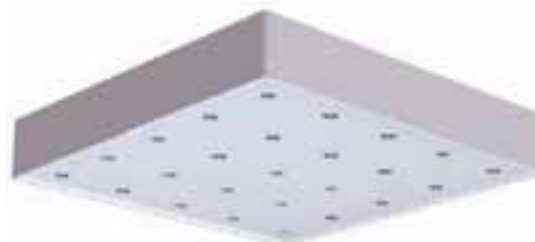

Incremento respecto al driver	€
Ref. DR Driver regulable 1-10V	59,80

Incremento accesorios	€
Ref. 3208 LED Rojo	66,00
Ref. 3209 LED Verde	66,00
Ref. 3210 LED Azul	66,00

Accesorios	€
Ref. 1211 Kit de suspensión	26,80

Ejemplo para componer referencia con opciones

Pantalla sup. 60x60 5400°K

Ref. **3199 90 85**

Titanio

Pantalla empotrable polivalente 60x60 LED

Grado de protección IP20

- Material:** Cuerpos fabricados en chapa de acero con recubrimiento de pintura al horno.
- Optica:** Opticas extensivas de 37° Ledil (Finlandia), incorporadas en las lámparas LED.
- Alimentación:** Incluye driver incorporado en la luminaria adecuado al tipo de lámpara y potencia a usar.
- Lámparas:** Módulo compuesto por 25 lámparas LED Osram Dragon-X.
- Instalación:** Empotrada para techos desmontables de perfil visto, perfil oculto, escayola lisa y techos metálicos.
- Colores:** El color del cuerpo de la luminaria por defecto es blanco, opcionalmente también se puede suministrar en cromo mate (Ref. 52) y titanio (Ref. 90).



Pantalla LED - 4 PCB 9w

Incluye difusor parabólico "v" aluminio brillo, driver y 4 módulos LED.

LED	Ref.	Color	Lámp.	W	€	RAEE lum.
	3379 01 09 86	Blanco	LED	4x9w	288,20	0.50
	3379 52 09 86	Cromo mate	LED	4x9w	299,80	0.50
	3379 90 09 86	Titanio	LED	4x9w	299,80	0.50

* Se suministra de manera estandar con LED 6500° K

OPCIONES

Incremento respecto al driver	4x9w
Ref. DR	€
Driver regulable 1-10v	79.90

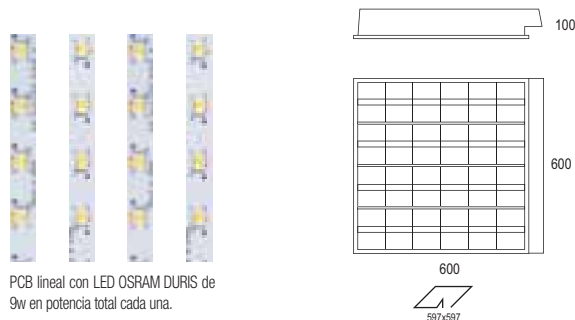

Pantalla LED - 4 PCB 9w

Incluye difusor parabólico "v" aluminio brillo, driver y 4 módulos LED.

LED	Ref.	Color	Lámp.	W	€	RAEE lum.
	1237 01 09 86	Blanco	LED	4x9w	288,20	0.50
	1237 52 09 86	Cromo mate	LED	4x9w	299,80	0.50
	1237 90 09 86	Titanio	LED	4x9w	299,80	0.50

* Se suministra de manera estandar con LED 6500° K

OPCIONES

Incremento respecto al driver	4x9w
Ref. DR	€
Driver regulable 1-10v	79.90



Pantalla empotrable polivalente LED

Pantalla LED - T8 LED

Incluye difusor parabólico "v" aluminio brillo, lámparas T8 LED y garras.

Ref.	Color	Wattios	Medidas	Módulo techo	€	RAEE lum. lamp.	
906B 409 85	Blanco	4x9W	597 x 597	575 x 575	352,88	0.50	0.80
906B 409 52 85	Cromo mate	4x9W	597 x 597	575 x 575	367,00	0.50	0.80
906B 409 90 85	Titanio	4x9W	597 x 597	575 x 575	367,00	0.50	0.80

* Se suministra de manera standar con lámpara 5400° K

OPCIONES LED	Ref. 83	Ref. 85	Ref. 86
IRC / Temperatura de color	3300°K	5400°K	6500°K
T8 LED 9w / 15w / 19w	•	•	•



LED

Driver independiente al tipo de lámpara y la potencia a usar incluidos en el modelo.
Las lámparas LED T8 no son compatibles con el sistema domótico. Admiten kit de emergencia.

OPCIONES

Incremento respecto al driver	4x9W	€
Ref. DR Driver regulable 1-10v		79.90

Pantalla LED - PCB 48w



Incluye driver, modulo LED difusor mate y garras.

LED	Ref.	Color	Lámp.	W	€	RAEE lum.	
	3197 01 86	Blanco	LED	48w	513,76	0.50	
	3197 52 86	Cromo mate	LED	48w	525,91	0.50	
	3197 90 86	Titanio	LED	48w	525,91	0.50	

* Se suministra de manera estandar con LED 6500° K

OPCIONES LED	Ref. 83	Ref. 85	Ref. 86
IRC / Temperatura de color	3300°K	5400°K	6500°K
Osram Dragon - X	•	•	•

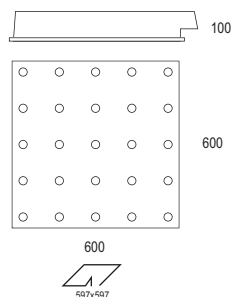
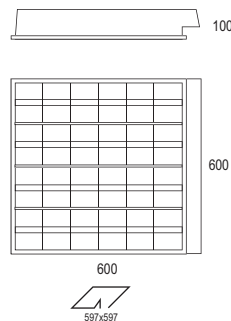

Incremento respecto al driver	€
Ref. DR Driver regulable 1-10V	59,80

Incremento accesorios	€
Ref. 3208 LED Rojo	66,00
Ref. 3209 LED Verde	66,00
Ref. 3210 LED Azul	66,00

Accesorios	€
Ref. 1211 Kit de suspensión	26,80

Ejemplo para componer referencia con opciones

Pantalla emp. 60x60 5400°K

Ref. 3197 90 85

Titanio



Rutro LED

Grado de protección IP20 / IP43

- Material:** Estructura en aluminio extrusionado con recubrimiento de pintura al horno.
- Optica:** Óptica incluida en las lámparas LED. Incorpora difusor opal.
- Alimentación:** Incluye driver incorporado en la luminaria adecuado al tipo de lámpara y potencia a usar.
- Lámparas:** Lámparas LED Osram Dragon-X,
- Instalación:** Directamente a techo o mediante suspensiones.
- Colores:** Blanco, cromo mate y titanio.

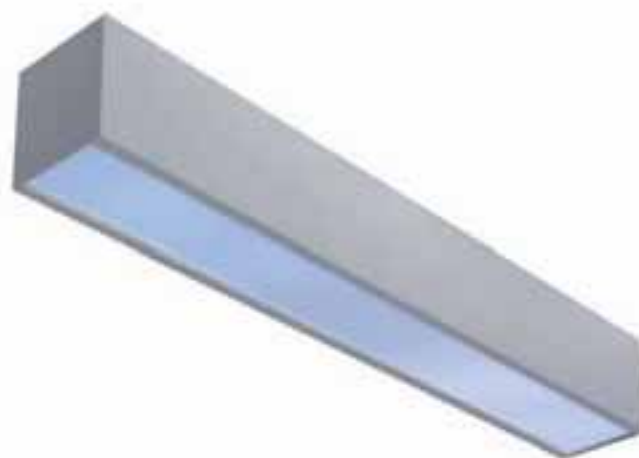

Rutro 500mm / 19,2w

Incluye driver y 8x2,4w LED.

	Ref.	Color	Lámpara	W	€	RAEE lum.
LED	3173 01 19 86	Blanco	LED	19,2w	205,48	0.25
	3173 02 19 86	Negro	LED	19,2w	215,75	0.25
	3173 52 19 86	Cromo mate	LED	19,2w	215,75	0.25
	3173 90 19 86	Titanio	LED	19,2w	215,75	0.25

* Se suministra de manera estandar con LED 6500° K

Rutro 1000mm / 38,4w

Incluye driver y 16x2,4w LED.

	Ref.	Color	Lámpara	W	€	RAEE lum.
LED	3173 01 38 86	Blanco	LED	38,4w	381,61	0.25
	3173 02 38 86	Negro	LED	38,4w	400,69	0.25
	3173 52 38 86	Cromo mate	LED	38,4w	400,69	0.25
	3173 90 38 86	Titanio	LED	38,4w	400,69	0.25

* Se suministra de manera estandar con LED 6500° K

Rutro 2000mm / 76,8w

Incluye driver y 32x2,4w LED.

	Ref.	Color	Lámpara	W	€	RAEE lum.
LED	3173 01 76 86	Blanco	LED	76,8w	763,23	0.25
	3173 02 76 86	Negro	LED	76,8w	801,39	0.25
	3173 52 76 86	Cromo mate	LED	76,8w	801,39	0.25
	3173 90 76 86	Titanio	LED	76,8w	801,39	0.25

* Se suministra de manera estandar con LED 6500° K

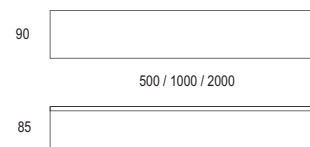

OPCIONES LED	Ref. 83	Ref. 85	Ref. 86
IRC / Temperatura de color	3300°K	5400°K	6500°K
Osram Dragon - X	•	•	•

Incremento accesorios		€
Ref. 3208	LED Rojo	66,00
Ref. 3209	LED Verde	66,00
Ref. 3210	LED Azul	66,00

Incremento por accesorios		€
Ref. 3174	Unión Intermedia Rutro	12,00
Ref. 3036	Kit de suspensión	26,20

Ejemplo para componer referencia con opciones

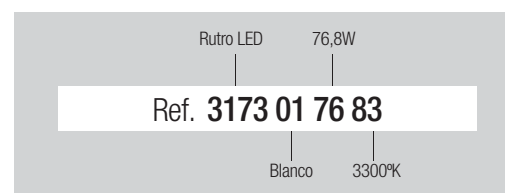

Esselte

Grado de protección IP43

- Material:** Cuerpo de aluminio extrusionado y módulos en chapa de acero con recubrimiento de pintura al horno.
- Optica:** Para lámparas T5, reflector de aluminio alto brillo y difusor de policarbonato acabado opal. Opticas incorporadas en las lámparas LED.
- Alimentación:** Balastos electrónicos incluidos en todos los modelos para T5, puede suministrarse opcionalmente con balasto electrónico regulable 1-10v (Ref. BR), balasto electrónico touch and dim (Ref. TD), control de flujo lumínico (Ref. CF), control de flujo lumínico y presencia (Ref. FP). Equipos electrónicos adecuados a lámparas LED.
- Lámparas:** Lámparas fluorescentes T5 de 14 o 24w, ultradelgadas de tan solo 16 mm de diámetro, se suministra por defecto con lámpara 840 con temperatura de color de 4000°k y opcionalmente 830/865 con temperaturas de color respectivas de 3000°k y 6500°k. Lámparas LEDs Osram Golden Dragon de 7,2 watos.
- Instalación:** Directamente a techo mediante suspensión con una altura de 1 metro (tornillería no suministrada).
- Colores:** Cuerpo titanio con módulos blanco, negro y titanio.

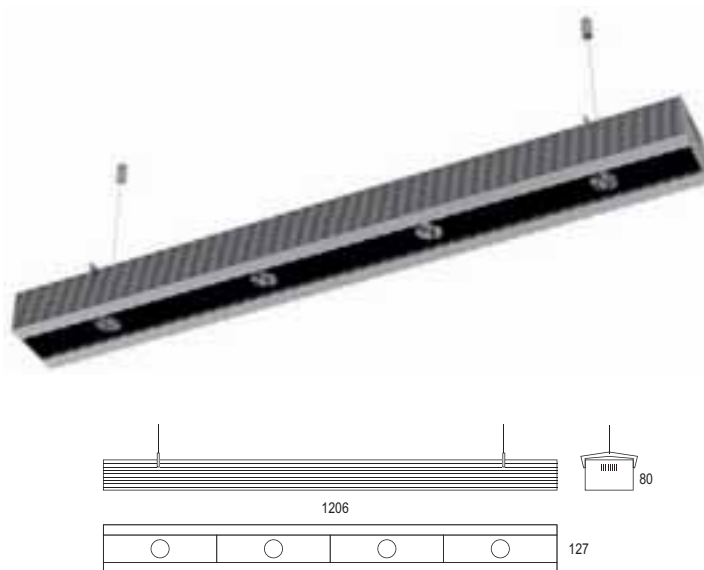

Esselte 4 lámparas halógenas dicroicas

Incluye equipos, suspensiones y lámparas HALÓGENAS DICROICAS

Ref.	Color	Lámpara	Portalámp.	W	€	RAEE lum. lámp.
1500 01	Blanco	50w/220v	GU10	4x50w	272,64	0.50
1500 02	Negro	50w/220v	GU10	4x50w	272,74	0.50
1500 90	Titanio	50w/220v	GU10	4x50w	272,84	0.50

* Se suministra de manera estandar con lampara apertura 36°

Esselte 4 lámparas LED

Incluye driver, suspensiones y lámparas LED

Ref.	Color	Lámpara	Portalámp.	W	€	RAEE lum. lámp.
1500L 01	Blanco	LED	-	4x7,2w	575,10	0.50 0.80
1500L 02	Negro	LED	-	4x7,2w	592,37	0.50 0.80
1500L 90	Titanio	LED	-	4x7,2w	592,37	0.50 0.80

* Se suministra de manera estandar con lámpara 5400° K

Esselte 4 lámparas LED RGB

Incluye driver, suspensiones y lámparas LED RGB

Ref.	Color	Lámpara	Port.	W	€	RAEE lum. lámp.
1500L 01 03	Blanco	LED	GU5.3	4x3w	430,48	0.50 0.80
1500L 02 03	Negro	LED	GU5.3	4x3w	443,40	0.50 0.80
1500L 90 03	Titanio	LED	GU5.3	4x3w	443,40	0.50 0.80

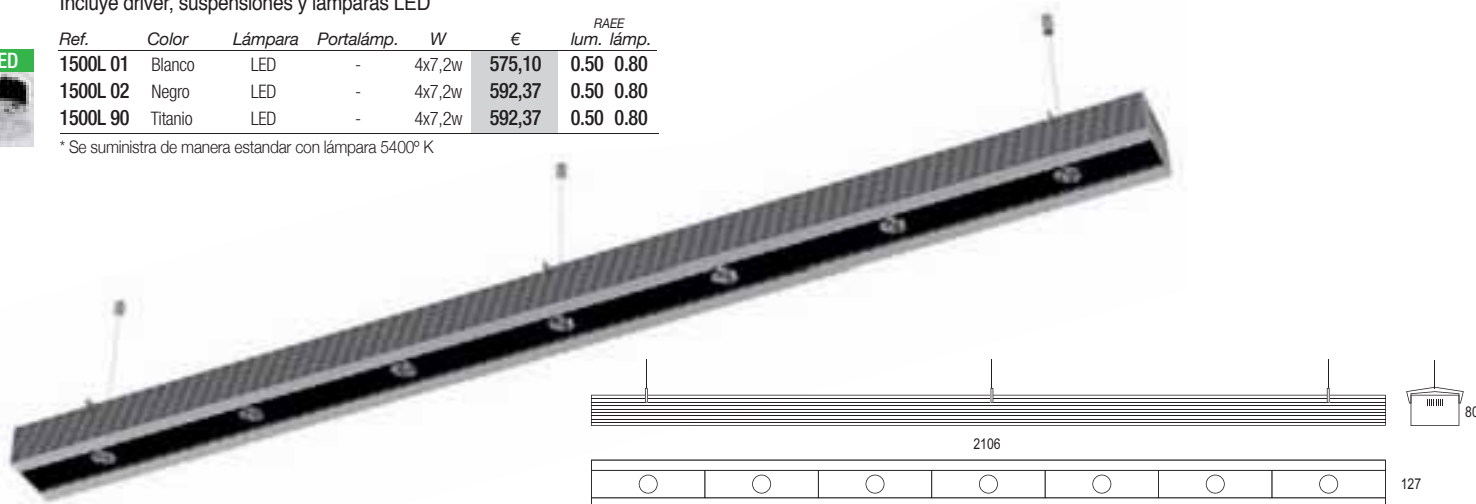

Esselte 7 lámparas halógenas dicroicas

Incluye equipos, suspensiones y lámparas HALÓGENAS DICROICAS

Ref.	Color	Lámpara	Port.	W	€	RAEE lum. lámp.
1505 01	Blanco	50w/220v	GU10	7x50w	429,93	0.50
1505 02	Negro	50w/220v	GU10	7x50w	429,93	0.50
1505 90	Titanio	50w/220v	GU10	7x50w	429,93	0.50

* Se suministra de manera estandar con lampara apertura 36°

Esselte 7 lámparas LED

Incluye driver, suspensiones y lámparas LED

Ref.	Color	Lámpara	Portalámp.	W	€	RAEE lum. lámp.
1505L 01	Blanco	LED	-	7x7,2w	925,71	0.50 1.40
1505L 02	Negro	LED	-	7x7,2w	953,48	0.50 1.40
1505L 90	Titanio	LED	-	7x7,2w	953,48	0.50 1.40

* Se suministra de manera estandar con lámpara 5400° K

Esselte 7 lámparas LED RGB

Incluye driver, suspensiones y lámparas LED RGB

Ref.	Color	Lámpara	Port.	W	€	RAEE lum. lámp.
1505L 01 03	Blanco	LED	GU5.3	7x3w	816,53	0.50 1.40
1505L 02 03	Negro	LED	GU5.3	7x3w	841,02	0.50 1.40
1505L 90 03	Titanio	LED	GU5.3	7x3w	841,02	0.50 1.40

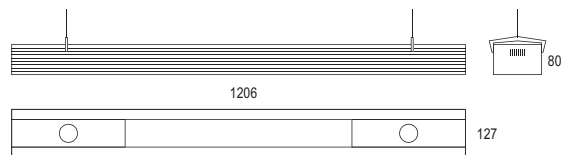

Esselte T5 + 2 lámparas halógenas dicroicas

Incluye balastos, equipos electrónicos, suspensiones, lámparas T5 y HALÓGENAS DICROICAS

Ref.	Color	Lámp(1)	Port(1)	Lámp(2)	Port(2)	W(1)	W(2)	€	RAEE lum.	lamp.
1501 01 114	Blanco	T5	G5	50w/220v	GU10	1x14w	2x50w	345,59	0.50	0.30
1501 02 114	Negro	T5	G5	50w/220v	GU10	1x14w	2x50w	345,61	0.50	0.30
1501 90 114	Titanio	T5	G5	50w/220v	GU10	1x14w	2x50w	345,66	0.50	0.30
1501 01 124	Blanco	T5	G5	50w/220v	GU10	1x24w	2x50w	355,86	0.50	0.30
1501 02 124	Negro	T5	G5	50w/220v	GU10	1x24w	2x50w	355,88	0.50	0.30
1501 90 124	Titanio	T5	G5	50w/220v	GU10	1x24w	2x50w	355,90	0.50	0.30

* La lámpara halógena dicroica se suministra de manera estandar con apertura 36°

* La lámpara T-5 se suministra de manera estandar con 4200° K

Esselte T5 + 2 lámparas LED

Incluye balasto, driver, suspensiones, lámpara T5 y 2 lámparas LEDs 7,2w

Ref.	Color	Lámp(1)	Port(1)	Lámp(2)	Port(2)	W(1)	W(2)	€	RAEE lum.	lamp.
1501L 01 114	Blanco	T5	G5	LED	-	1x14w	2X7,2w	410,72	0.50	0.70
1501L 02 114	Negro	T5	G5	LED	-	1x14w	2X7,2w	423,06	0.50	0.70
1501L 90 114	Titanio	T5	G5	LED	-	1x14w	2x7,2w	423,06	0.50	0.70
1501L 01 124	Blanco	T5	G5	LED	-	1x24w	2X7,2w	410,72	0.50	0.70
1501L 02 124	Negro	T5	G5	LED	-	1x24w	2X7,2w	423,06	0.50	0.70
1501L 90 124	Titanio	T5	G5	LED	-	1x24w	2x7,2w	423,06	0.50	0.70

* La lámpara LED 7,2w se suministra de manera estandar con 5400° K

* La lámpara T-5 se suministra de manera estandar con 4200° K

Esselte T5 + 2 lámparas LED RGB

Incluye balasto, driver, suspensiones, lámpara T5 y 2 lámparas LED RGB

Ref.	Color	Lámp(1)	Port(1)	Lámp(2)	Port(2)	W(1)	W(2)	€	RAEE lum.	lamp.
1510L 01 114	Blanco	T5	G5	LED	GU5.3	1x14w	2X3w	379,61	0.50	0.70
1510L 02 114	Negro	T5	G5	LED	GU5.3	1x14w	2X3w	391,00	0.50	0.70
1510L 90 114	Titanio	T5	G5	LED	GU5.3	1x14w	2x3w	391,00	0.50	0.70
1510L 01 124	Blanco	T5	G5	LED	GU5.3	1x24w	2X3w	379,61	0.50	0.70
1510L 02 124	Negro	T5	G5	LED	GU5.3	1x24w	2X3w	391,00	0.50	0.70
1510L 90 124	Titanio	T5	G5	LED	GU5.3	1x24w	2x3w	391,00	0.50	0.70

* La lámpara T-5 se suministra de manera estandar con 4200° K

Incremento por accesorios		€
Ref. 3080	Controlador para lámpara MR16 LED RGB	6,60

* Controla un número ilimitado de lámparas en un radio de 2 metros y un ángulo de 120°.

OPCIONES

IRC / Temperatura de color lámpara T5

Ref. 83	Lámpara 830 / 3000°K
Ref. 86	Lámpara 865 / 6500°K

Incremento accesorios

Ref. 3038	Unión 90°	38,10
Ref. 3039	Unión intermedia	8,20

2x14/24w
€

Incremento por equipo respecto al balasto electrónico

Ref. BR	Balasto electrónico regulable 1-10v	72,00
Ref. TD	Balasto electrónico Touch and Dim	74,00



Ref. 3038
Unión 90°



Ref. 3039
Unión intermedia.

OPCIONES LED	Ref. 83	Ref. 85	Ref. 86
IRC / Temperatura de color	3300°K	5400°K	6500°K
Osram Dragon - X	•	•	•

Ejemplo para componer referencias con opciones

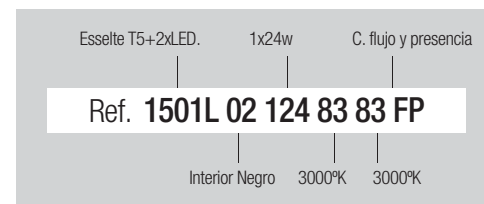

Esselte



Esselte 2xT5 + 3 lámparas halógena dicroica

Incluye balastos, equipos electrónicos, suspensiones, lámparas T5 y HALÓGENAS DICROICAS

Ref.	Color	Lámp(1)	Port(1)	Lámp(2)	Port(2)	W(1)	W(2)	€	RAEE	
									lum.	lamp.
1506 01 114	Blanco	T5	G5	50w/220v	GU10	2x14w	3x50w	470,40	0.50	0.60
1506 02 114	Negro	T5	G5	50w/220v	GU10	2x14w	3x50w	470,42	0.50	0.60
1506 90 114	Titania	T5	G5	50w/220v	GU10	2x14w	3x50w	470,44	0.50	0.60
1506 01 124	Blanco	T5	G5	50w/220v	GU10	2x24w	3x50w	480,70	0.50	0.60
1506 02 124	Negro	T5	G5	50w/220v	GU10	2x24w	3x50w	480,72	0.50	0.60
1506 90 124	Titania	T5	G5	50w/220v	GU10	2x24w	3x50w	480,74	0.50	0.60



* La lámpara halógena dicroica se suministra de manera estandar con apertura 36°

* La lámpara T-5 se suministra de manera estandar con 4200° K

Esselte 2xT5 + 3 lámparas LED

Incluye balastos, driver, suspensiones, lámparas T5 y lámparas LED 7,2w

Ref.	Color	Lámp(1)	Port(1)	Lámp(2)	Port(2)	W(1)	W(2)	€	RAEE	
									lum.	lamp.
1506L 01 114	Blanco	T5	G5	LED	-	2x14w	3x7,2w	651,79	0.50	1.20
1506L 02 114	Negro	T5	G5	LED	-	2x14w	3x7,2w	671,34	0.50	1.20
1506L 90 114	Titania	T5	G5	LED	-	2x14w	3x7,2w	671,34	0.50	1.20
1506L 01 124	Blanco	T5	G5	LED	-	2x24w	3x7,2w	651,79	0.50	1.20
1506L 02 124	Negro	T5	G5	LED	-	2x24w	3x7,2w	671,34	0.50	1.20
1506L 90 124	Titania	T5	G5	LED	-	2x24w	3x7,2w	671,34	0.50	1.20



* La lámpara LED 7,2w se suministra de manera estandar con 5400° K

* La lámpara T-5 se suministra de manera estandar con 4200° K

Esselte 2xT5 + 3 lámparas LED RGB

Incluye balastos, driver, suspensiones, lámparas T5 y lámparas LED RGB

Ref.	Color	Lámp(1)	Port(1)	Lámp(2)	Port(2)	W(1)	W(2)	€	RAEE	
									lum.	lamp.
1512L 01 114	Blanco	T5	G5	LED	GU5.3	2x14w	3x3w	605,15	0.50	1.20
1512L 02 114	Negro	T5	G5	LED	GU5.3	2x14w	3x3w	623,28	0.50	1.20
1512L 90 114	Titania	T5	G5	LED	GU5.3	2x14w	3x3w	623,28	0.50	1.20
1512L 01 124	Blanco	T5	G5	LED	GU5.3	2x24w	3x3w	605,15	0.50	1.20
1512L 02 124	Negro	T5	G5	LED	GU5.3	2x24w	3x3w	623,28	0.50	1.20
1512L 90 124	Titania	T5	G5	LED	GU5.3	2x24w	3x3w	623,28	0.50	1.20



* La lámpara T-5 se suministra de manera estandar con 4200° K

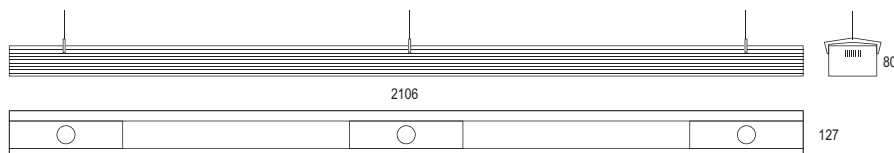

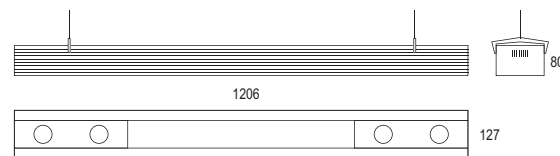

Esselte T5 + 4 lámparas halógena dicroica

Incluye balastos, equipos electrónicos, suspensiones, lámparas T5 y HALÓGENAS DICROICAS

Ref.	Color	Lámp(1)	Port(1)	Lámp(2)	Port(2)	W(1)	W(2)	€	RAEE lum. lamp.
1502 01 114	Blanco	T5	G5	50w/220v	GU10	1x14w	4x50w	378,83	0.50 0.30
1502 02 114	Negro	T5	G5	50w/220v	GU10	1x14w	4x50w	378,85	0.50 0.30
1502 90 114	Titanio	T5	G5	50w/220v	GU10	1x14w	4x50w	378,87	0.50 0.30
1502 01 124	Blanco	T5	G5	50w/220v	GU10	1x24w	4x50w	389,13	0.50 0.30
1502 02 124	Negro	T5	G5	50w/220v	GU10	1x24w	4x50w	389,15	0.50 0.30
1502 90 124	Titanio	T5	G5	50w/220v	GU10	1x24w	4x50w	389,17	0.50 0.30

* La lámpara halógena dicroica se suministra de manera estandar con apertura 36°

* La lámpara T-5 se suministra de manera estandar con 4200° K

Esselte T5 + 4 lámparas LED

Incluye balasto, driver, suspensiones, lámpara T5 y lámparas LEDs 7,2w

Ref.	Color	Lámp(1)	Port(1)	Lámp(2)	Port(2)	W(1)	W(2)	€	RAEE lum. lamp.
1502L 01 114	Blanco	T5	G5	LED	-	1x14w	4x7,2w	615,05	0.50 1.10
1502L 02 114	Negro	T5	G5	LED	-	1x14w	4x7,2w	633,52	0.50 1.10
1502L 90 114	Titanio	T5	G5	LED	-	1x14w	4x7,2w	633,52	0.50 1.10
1502L 01 124	Blanco	T5	G5	LED	-	1x24w	4x7,2w	615,05	0.50 1.10
1502L 02 124	Negro	T5	G5	LED	-	1x24w	4x7,2w	633,52	0.50 1.10
1502L 90 124	Titanio	T5	G5	LED	-	1x24w	4x7,2w	633,52	0.50 1.10

* La lámpara LED 7,2w se suministra de manera estandar con 5400° K

* La lámpara T-5 se suministra de manera estandar con 4200° K

Esselte T5 + 4 lámparas LED RGB

Incluye balasto, driver, suspensiones, lámpara T5 y lámparas LED RGB

Ref.	Color	Lámp(1)	Port(1)	Lámp(2)	Port(2)	W(1)	W(2)	€	RAEE lum. lamp.
1511L 01 114	Blanco	T5	G5	LED	GU5.3	1x14w	4X3w	470,44	0.50 1.10
1511L 02 114	Negro	T5	G5	LED	GU5.3	1x14w	4X3w	484,57	0.50 1.10
1511L 90 114	Titanio	T5	G5	LED	GU5.3	1x14w	4X3w	484,57	0.50 1.10
1511L 01 124	Blanco	T5	G5	LED	GU5.3	1x24w	4X3w	470,44	0.50 1.10
1511L 02 124	Negro	T5	G5	LED	GU5.3	1x24w	4X3w	484,57	0.50 1.10
1511L 90 124	Titanio	T5	G5	LED	GU5.3	1x24w	4X3w	484,57	0.50 1.10

* La lámpara T-5 se suministra de manera estandar con 4200° K

Incremento por accesorios €

Ref. 3080	Controlador para lámpara MR16 LED RGB	6,60
-----------	---------------------------------------	------

* Controla un número ilimitado de lámparas en un radio de 2 metros y un ángulo de 120°.

OPCIONES

IRC / Temperatura de color lámpara T5

Ref. 83	Lámpara 830 / 3000°K
Ref. 86	Lámpara 865 / 6500°K

Incremento accesorios

Ref. 3038	Unión 90°	38,10
Ref. 3039	Unión intermedia	8,20

2x14/24w €

Incremento por equipo respecto al balasto electrónico

Ref. BR	Balasto electrónico regulable 1-10v	72,00
Ref. TD	Balasto electrónico Touch and Dim	74,00



Ref. 3038 Unión 90°



Ref. 3039 Unión intermedia.

OPCIONES LED	Ref. 83	Ref. 85	Ref. 86
IRC / Temperatura de color	3300°K	5400°K	6500°K
Osram Dragon - X	•	•	•

Ejemplo para componer referencias con opciones

Esselte T5+4xLED. 1x24w C. flujo y presencia

Ref. 1502L 02 124 83 83 FP

Interior Negro 3000°K 3000°K

Esselte



Esselte 2xT5 + 6 lámparas halógena dicroica

Incluye balastos, equipos electrónicos, suspensiones, lámparas T5 y HALÓGENAS DICROICAS

Ref.	Color	Lámp(1)	Port(1)	Lámp(2)	Port(2)	W(1)	W(2)	€	RAEE	
									lum.	lamp.
1507 01 214	Blanco	T5	G5	50w/220v	GU10	2x14w	6x50w	523,52	0.50	0.60
1507 02 214	Negro	T5	G5	50w/220v	GU10	2x14w	6x50w	523,54	0.50	0.60
1507 90 214	Titania	T5	G5	50w/220v	GU10	2x14w	6x50w	523,56	0.50	0.60
1507 01 224	Blanco	T5	G5	50w/220v	GU10	2x24w	6x50w	533,82	0.50	0.60
1507 02 224	Negro	T5	G5	50w/220v	GU10	2x24w	6x50w	533,84	0.50	0.60
1507 90 224	Titania	T5	G5	50w/220v	GU10	2x24w	6x50w	533,86	0.50	0.60



* La lámpara halógena dicroica se suministra de manera estandar con apertura 36°

* La lámpara T-5 se suministra de manera estandar con 4200° K

Esselte 2xT5 + 6 lámparas LED

Incluye balastos, driver, suspensiones, lámparas T5 y lámparas LED 7,2w

Ref.	Color	Lámp(1)	Port(1)	Lámp(2)	Port(2)	W(1)	W(2)	€	RAEE	
									lum.	lamp.
1507L 01 214	Blanco	T5	G5	LED	-	2x14w	6x7,2w	926,64	0.50	1.80
1507L 02 214	Negro	T5	G5	LED	-	2x14w	6x7,2w	954,47	0.50	1.80
1507L 90 214	Titania	T5	G5	LED	-	2x14w	6x7,2w	954,47	0.50	1.80
1507L 01 224	Blanco	T5	G5	LED	-	2x24w	6x7,2w	926,64	0.50	1.80
1507L 02 224	Negro	T5	G5	LED	-	2x24w	6x7,2w	954,47	0.50	1.80
1507L 90 224	Titania	T5	G5	LED	-	2x24w	6x7,2w	954,47	0.50	1.80



* La lámpara LED 7,2w se suministra de manera estandar con 5400° K

* La lámpara T-5 se suministra de manera estandar con 4200° K

Esselte 2xT5 + 3 lámparas LED RGB

Incluye balastos, driver, suspensiones, lámparas T5 y lámparas LED RGB

Ref.	Color	Lámp(1)	Port(1)	Lámp(2)	Port(2)	W(1)	W(2)	€	RAEE	
									lum.	lamp.
1513L 01 214	Blanco	T5	G5	LED	GU5.3	2x14w	6x3w	833,33	0.50	1.80
1513L 02 214	Negro	T5	G5	LED	GU5.3	2x14w	6x3w	858,33	0.50	1.80
1513L 90 214	Titania	T5	G5	LED	GU5.3	2x14w	6x3w	858,33	0.50	1.80
1513L 01 224	Blanco	T5	G5	LED	GU5.3	2x24w	6x3w	833,33	0.50	1.80
1513L 02 224	Negro	T5	G5	LED	GU5.3	2x24w	6x3w	858,33	0.50	1.80
1513L 90 224	Titania	T5	G5	LED	GU5.3	2x24w	6x3w	858,33	0.50	1.80



* La lámpara T-5 se suministra de manera estandar con 4200° K

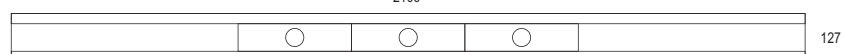
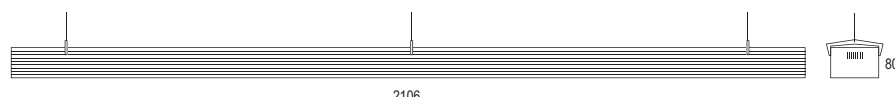
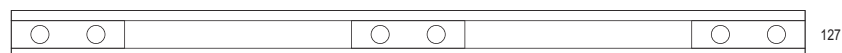
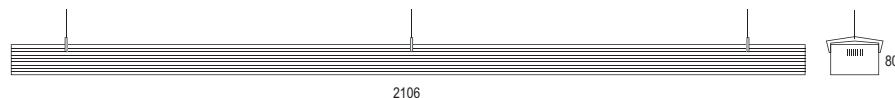



Esselte 2xT5 + 3 lámparas halógena dicroica

Incluye balastos, equipos electrónicos, suspensiones, lámparas T5 y HALÓGENAS DICROICAS

Ref.	Color	Lámp(1)	Port(1)	Lámp(2)	Port(2)	W(1)	W(2)	€	RAEE lum.	lamp.
1506 01 114	Blanco	T5	G5	50w/220v	GU10	2x14w	3x50w	470,40	0.50	0.60
1506 02 114	Negro	T5	G5	50w/220v	GU10	2x14w	3x50w	470,42	0.50	0.60
1506 90 114	Titania	T5	G5	50w/220v	GU10	2x14w	3x50w	470,44	0.50	0.60
1506 01 124	Blanco	T5	G5	50w/220v	GU10	2x24w	3x50w	480,70	0.50	0.60
1506 02 124	Negro	T5	G5	50w/220v	GU10	2x24w	3x50w	480,72	0.50	0.60
1506 90 124	Titania	T5	G5	50w/220v	GU10	2x24w	3x50w	480,74	0.50	0.60

* La lámpara halógena dicroica se suministra de manera estandar con apertura 36°

* La lámpara T-5 se suministra de manera estandar con 4200° K

Esselte 2xT5 + 3 lámparas LED

Incluye balastos, driver, suspensiones, lámparas T5 y lámparas LED 7,2w

Ref.	Color	Lámp(1)	Port(1)	Lámp(2)	Port(2)	W(1)	W(2)	€	RAEE lum.	lamp.
1508L 01 214	Blanco	T5	G5	LED	-	2x14w	3x7,2w	651,88	0.50	1.20
1508L 02 214	Negro	T5	G5	LED	-	2x14w	3x7,2w	671,44	0.50	1.20
1508L 90 214	Titania	T5	G5	LED	-	2x14w	3x7,2w	671,44	0.50	1.20
1508L 01 224	Blanco	T5	G5	LED	-	2x24w	3x7,2w	651,88	0.50	1.20
1508L 02 224	Negro	T5	G5	LED	-	2x24w	3x7,2w	671,44	0.50	1.20
1508L 90 224	Titania	T5	G5	LED	-	2x24w	3x7,2w	671,44	0.50	1.20

* La lámpara LED 7,2w se suministra de manera estandar con 5400° K

* La lámpara T-5 se suministra de manera estandar con 4200° K

Esselte 2xT5 + 3 lámparas LED RGB

Incluye balastos, drivers, suspensiones, lámparas T5 y lámparas LED RGB

Ref.	Color	Lámp(1)	Port(1)	Lámp(2)	Port(2)	W(1)	W(2)	€	RAEE lum.	lamp.
1514L 01 214	Blanco	T5	G5	LED	GU5.3	2x14w	3x3w	605,22	0.50	1.20
1514L 02 214	Negro	T5	G5	LED	GU5.3	2x14w	3x3w	623,38	0.50	1.20
1514L 90 214	Titania	T5	G5	LED	GU5.3	2x14w	3x3w	623,38	0.50	1.20
1514L 01 224	Blanco	T5	G5	LED	GU5.3	2x24w	3x3w	605,22	0.50	1.20
1514L 02 224	Negro	T5	G5	LED	GU5.3	2x24w	3x3w	623,38	0.50	1.20
1514L 90 224	Titania	T5	G5	LED	GU5.3	2x24w	3x3w	623,38	0.50	1.20

* La lámpara T-5 se suministra de manera estandar con 4200° K

Incremento por accesorios		€
Ref. 3080	Controlador para lámpara MR16 LED RGB	6,60

* Controla un número ilimitado de lámparas en un radio de 2 metros y un ángulo de 120°.

OPCIONES

IRC / Temperatura de color lámpara T5

Ref. 83	Lámpara 830 / 3000°K
Ref. 86	Lámpara 865 / 6500°K

Incremento accesorios

Ref. 3038	Unión 90°	38,10
Ref. 3039	Unión intermedia	8,20

Incremento por equipo respecto al balasto electrónico

		2x14/24w	€
Ref. BR	Balasto electrónico regulable 1-10v		72,00
Ref. TD	Balasto electrónico Touch and Dim		74,00



Ref. 3038
Unión 90°



Ref. 3039
Unión intermedia.

OPCIONES LED	Ref. 83	Ref. 85	Ref. 86
IRC / Temperatura de color	3300°K	5400°K	6500°K
Osram Dragon - X	•	•	•

Ejemplo para componer referencias con opciones

Esselte 2xT5+6xLED. 2x14w C. flujo y presencia

Ref. 1507L 02 214 83 84 FP

Interior Negro 3000°K 4000°K

Esselte**Esselte 2xT5**

Incluye balastos electrónicos, suspensiones y lámparas T5

Ref.	Color	Lámpara	Port.	W	€	RAEE	
						lum.	lamp.
1503 01 214	Blanco	T5	G5	2x14w	284,52	0.50	0.60
1503 02 214	Negro	T5	G5	2x14w	303,67	0.50	0.60
1503 90 214	Titania	T5	G5	2x14w	303,67	0.50	0.60
1503 01 224	Blanco	T5	G5	2x24w	294,82	0.50	0.60
1503 02 224	Negro	T5	G5	2x24w	303,66	0.50	0.60
1503 90 224	Titania	T5	G5	2x24w	303,66	0.50	0.60

* La lámpara T-5 se suministra de manera standar con 4200° K

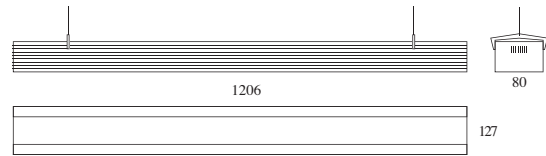

Esselte 3xT5

Incluye balastos electrónicos, y suspensiones y lámparas T5

Ref.	Color	Lámpara	Port.	W	€	RAEE	
						lum.	lamp.
1509 01 314	Blanco	T5	G5	3x14w	482,84	0.50	0.90
1509 02 314	Negro	T5	G5	3x14w	497,34	0.50	0.90
1509 90 314	Titanio	T5	G5	3x14w	497,34	0.50	0.90
1509 01 324	Blanco	T5	G5	3x24w	493,14	0.50	0.90
1509 02 324	Negro	T5	G5	3x24w	507,95	0.50	0.90
1509 90 324	Titanio	T5	G5	3x24w	507,95	0.50	0.90

* La lámpara T-5 se suministra de manera standar con 4200° K

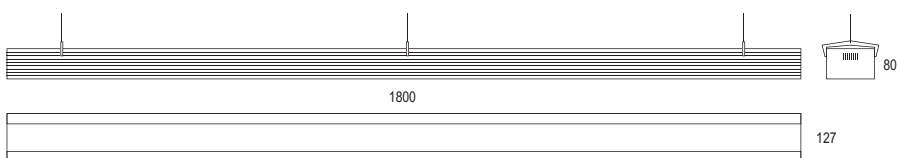

OPCIONES

IRC / Temperatura de color lámpara T5

Ref. 83	Lámpara 830 / 3000°K
Ref. 86	Lámpara 865 / 6500°K



Ref. **3038**
Unión 90°



Ref. **3039**
Unión intermedia.

Incremento accesorios

Ref. 3038	Unión 90°	38,10
Ref. 3039	Unión intermedia	8,20

Incremento por equipo respecto al balasto electrónico

		2x14/24w €
Ref. BR	Balasto electrónico regulable 1-10v	72,00
Ref. TD	Balasto electrónico Touch and Dim	74,00
Ref. CF	Control de flujo lumínico "maestro"	129,00
Ref. FP	C. flujo lumínico y presencia "maestro"	290,00

Ejemplo para componer referencias con opciones

Esselte 2xT5+3xLED 2x14w C. flujo y presencia

Ref. 1508L 02 214 83 FP

Interior Negro 3000°K



Libu

Grado de protección IP20

- Material:** Aluminio inyectado con recubrimiento de pintura al horno.
Alimentación: Equipo electrónico incluido.
Lámparas: Lámparas fluorescentes TL5 de 14, 21, 28 y 35 vatios. Se suministra de manera estandar con lámpara 840 con temperatura de color de 4000° k y opcionalmente con 830/865 con temperaturas respectivas de 3000°k y 6500°k.
Instalación: Directamente a techo mediante tornillería (no suministrada).
Colores: Aluminio.
Opciones: Posibilidad de suministrar con distintas longitudes de cable.

Incluye equipo electrónico y lámparas T5

Ref.	Color	Lámp.	w1	w2	long1	long2	€	RAEE lum. lamp.	
3096 14 14 84	Aluminio	TL5	1x14w	1x14w	600	600	391,60	0.25	0.60
3096 14 21 84	Aluminio	TL5	1x14w	1x21w	600	900	410,45	0.25	0.60
3096 14 28 84	Aluminio	TL5	1x14w	1x28w	600	1200	410,45	0.25	0.60
3096 14 35 84	Aluminio	TL5	1x14w	1x35w	600	1500	410,45	0.25	0.60
3096 21 21 84	Aluminio	TL5	1x21w	1x21w	900	900	397,16	0.25	0.60
3096 21 28 84	Aluminio	TL5	1x21w	1x28w	900	1200	410,45	0.25	0.60
3096 21 35 84	Aluminio	TL5	1x21w	1x35w	900	1500	410,45	0.25	0.60
3096 28 28 84	Aluminio	TL5	1x28w	1x28w	1200	1200	397,16	0.25	0.60
3096 28 35 84	Aluminio	TL5	1x28w	1x35w	1200	1500	410,45	0.25	0.60
3096 35 35 84	Aluminio	TL5	1x35w	1x35w	1500	1500	397,06	0.25	0.60

* Se suministra de manera estandar con lámpara 4000° K

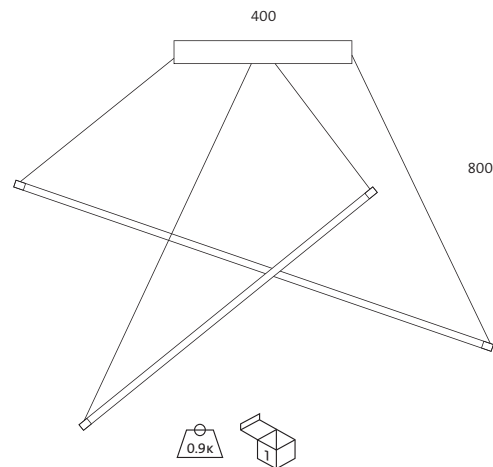
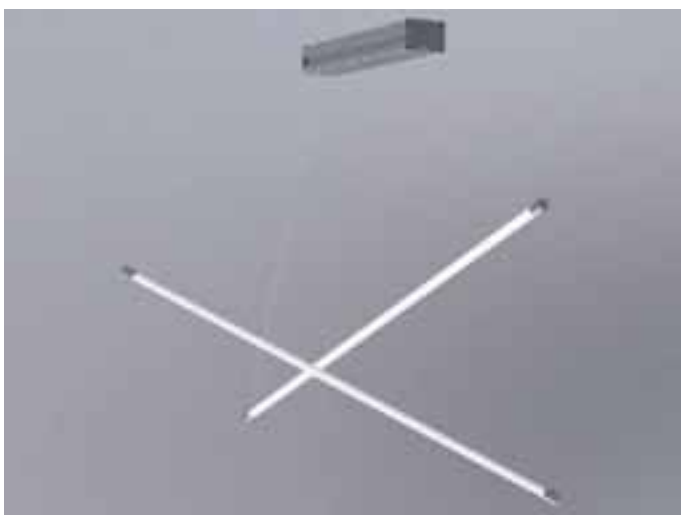

OPCIONES

IRC / Temperatura de color

Ref. **83** Lámpara 830 / 3000°K

Ref. **86** Lámpara 865 / 6500°K

Incremento por equipo

	€
Ref. BR Balasto electrónico regulable 1-10v	74,00
Ref. TD Balasto electrónico Touch and Dim	80,00

Ejemplo para componer referencia con opciones

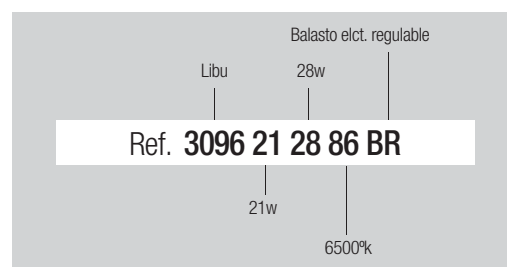

Kra T5

Grado de protección IP20 / IP43

- Material:** Estructura extraplana en aluminio extrusionado con recubrimiento de pintura al horno.
- Optica:** Se incorporan reflectores en aluminio brillante. Difusor parabólico (Ref. PB), difusor rejilla de lamas (Ref. R) o difusor plástico opal (Ref. P).
- Alimentación:** Todos los modelos incluyen balastos electrónicos adecuados al tipo de lámpara y potencia a usar.
- Lámparas:** Lámparas fluorescentes T5 ultradelgadas de tan solo 16 mm de diámetro, se suministra por defecto con lámpara 840 con temperatura de color de 4000°k y opcionalmente 830/865 con temperaturas de color respectivas de 3000°k y 6500°k.
- Instalación:** Directamente a techo o mediante suspensiones.
- Colores:** Blanco, cromo mate y titanio.

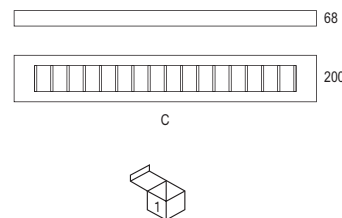

Incluye balasto electrónico y lámparas T5 840 (sin difusor)

Ref.	Color	Wattios	Medidas	€	RAEE lum.	lámp.
KRA 01 128	Blanco	1x28W	1300	267,67	0.50	0.30
KRA 52 128	Cromo mate	1x28W	1300	275,70	0.50	0.30
KRA 90 128	Titanio	1x28W	1300	275,70	0.50	0.30
KRA 01 135	Blanco	1x35W	1600	262,15	0.50	0.30
KRA 52 135	Cromo mate	1x35W	1600	270,02	0.50	0.30
KRA 90 135	Titanio	1x35W	1600	270,02	0.50	0.30
KRA 01 149	Blanco	1x49W	1600	295,59	0.50	0.30
KRA 52 149	Cromo mate	1x49W	1600	304,46	0.50	0.30
KRA 90 149	Titanio	1x49W	1600	304,46	0.50	0.30
KRA 01 154	Blanco	1x54W	1300	267,69	0.50	0.30
KRA 52 154	Cromo mate	1x54W	1300	275,72	0.50	0.30
KRA 90 154	Titanio	1x54W	1300	275,72	0.50	0.30
KRA 01 228	Blanco	2x28W	1300	289,45	0.50	0.60
KRA 52 228	Cromo mate	2x28W	1300	298,13	0.50	0.60
KRA 90 228	Titanio	2x28W	1300	298,13	0.50	0.60
KRA 01 235	Blanco	2x35W	1600	311,55	0.50	0.60
KRA 52 235	Cromo mate	2x35W	1600	320,90	0.50	0.60
KRA 90 235	Titanio	2x35W	1600	320,90	0.50	0.60
KRA 01 249	Blanco	2x49W	1600	311,55	0.50	0.60
KRA 52 249	Cromo mate	2x49W	1600	320,90	0.50	0.60
KRA 90 249	Titanio	2x49W	1600	320,90	0.50	0.60
KRA 01 254	Blanco	2x54W	1300	289,47	0.50	0.60
KRA 52 254	Cromo mate	2x54W	1300	298,15	0.50	0.60
KRA 90 254	Titanio	2x54W	1300	298,15	0.50	0.60

Incluye balasto electrónico, difusor rejilla de lamas y lámparas T5 840

Ref.	Color	Wattios	Medidas	€	RAEE lum.	lámp.
KRAR 01 128	Blanco	1x28W	1300	287,12	0.50	0.30
KRAR 52 128	Cromo mate	1x28W	1300	295,73	0.50	0.30
KRAR 90 128	Titanio	1x28W	1300	295,73	0.50	0.30
KRAR 01 135	Blanco	1x35W	1600	318,45	0.50	0.30
KRAR 52 135	Cromo mate	1x35W	1600	328,00	0.50	0.30
KRAR 90 135	Titanio	1x35W	1600	328,00	0.50	0.30
KRAR 01 149	Blanco	1x49W	1600	318,50	0.50	0.30
KRAR 52 149	Cromo mate	1x49W	1600	328,06	0.50	0.30
KRAR 90 149	Titanio	1x49W	1600	328,06	0.50	0.30
KRAR 01 154	Blanco	1x54W	1300	287,14	0.50	0.30
KRAR 52 154	Cromo mate	1x54W	1300	295,75	0.50	0.30
KRAR 90 154	Titanio	1x54W	1300	295,75	0.50	0.30
KRAR 01 228	Blanco	2x28W	1300	308,52	0.50	0.60
KRAR 52 228	Cromo mate	2x28W	1300	317,78	0.50	0.60
KRAR 90 228	Titanio	2x28W	1300	317,78	0.50	0.60
KRAR 01 235	Blanco	2x35W	1600	334,77	0.50	0.60
KRAR 52 235	Cromo mate	2x35W	1600	344,81	0.50	0.60
KRAR 90 235	Titanio	2x35W	1600	344,81	0.50	0.60
KRAR 01 249	Blanco	2x49W	1600	334,79	0.50	0.60
KRAR 52 249	Cromo mate	2x49W	1600	344,83	0.50	0.60
KRAR 90 249	Titanio	2x49W	1600	344,83	0.50	0.60
KRAR 01 254	Blanco	2x54W	1300	308,54	0.50	0.60
KRAR 52 254	Cromo mate	2x54W	1300	317,80	0.50	0.60
KRAR 90 254	Titanio	2x54W	1300	317,80	0.50	0.60

OPCIONES

IRC / Temperatura de color lámpara T5

Ref. 83	Lámpara 830 / 3000°K
Ref. 86	Lámpara 865 / 6500°K

	€	1 lámpara €	2 lámparas €
Ref. BR Balasto electrónico regulable 1-10v		63.00	74.00
Ref. TD Balasto electrónico Touch and Dim		65.00	80.00
Ref. CF Control de flujo lumínico "maestro"		120.00	135.00
Ref. FP C. flujo lumínico y presencia "maestro"		270.00	270.00
Ref. KE Kit de emergencia	110.00		

Incremento accesorios	€
Ref. SCBA/OV Suspensión cable barrilete aluminio*	6,29
Ref. 3097 Unión Intermedia	12,00
Ref. WL Conector Wieland	16.30

* Para otros tipos de suspensiones compatibles con el modelo Kra consultar la página 293.

Ejemplo para componer referencias con opciones

Kra rejilla lamas 2x54w C. flujo y presencia

Ref. KRAR 01 254 83 FP

Blanco 3000°K



Incluye balasto electrónico, difusor opal (IP 43) y lámparas T5 840

Ref.	Color	Wattios	Medidas	€	RAEE lum. lámp.	
KRAP 01 128	Blanco	1x28W	1300	281,32	0.50	0.30
KRAP 52 128	Cromo mate	1x28W	1300	289,76	0.50	0.30
KRAP 90 128	Titanio	1x28W	1300	289,76	0.50	0.30
KRAP 01 135	Blanco	1x35W	1600	329,83	0.50	0.30
KRAP 52 135	Cromo mate	1x35W	1600	339,73	0.50	0.30
KRAP 90 135	Titanio	1x35W	1600	339,73	0.50	0.30
KRAP 01 149	Blanco	1x49W	1600	329,83	0.50	0.30
KRAP 52 149	Cromo mate	1x49W	1600	339,73	0.50	0.30
KRAP 90 149	Titanio	1x49W	1600	339,73	0.50	0.30
KRAP 01 154	Blanco	1x54W	1300	281,34	0.50	0.30
KRAP 52 154	Cromo mate	1x54W	1300	289,78	0.50	0.30
KRAP 90 154	Titanio	1x54W	1300	289,78	0.50	0.30
KRAP 01 228	Blanco	2x28W	1300	323,44	0.50	0.60
KRAP 52 228	Cromo mate	2x28W	1300	333,14	0.50	0.60
KRAP 90 228	Titanio	2x28W	1300	333,14	0.50	0.60
KRAP 01 235	Blanco	2x35W	1600	348,16	0.50	0.60
KRAP 52 235	Cromo mate	2x35W	1600	358,60	0.50	0.60
KRAP 90 235	Titanio	2x35W	1600	358,60	0.50	0.60
KRAP 01 249	Blanco	2x49W	1600	348,26	0.50	0.60
KRAP 52 249	Cromo mate	2x49W	1600	358,70	0.50	0.60
KRAP 90 249	Titanio	2x49W	1600	358,70	0.50	0.60
KRAP 01 254	Blanco	2x54W	1300	323,46	0.50	0.60
KRAP 52 254	Cromo mate	2x54W	1300	333,16	0.50	0.60
KRAP 90 254	Titanio	2x54W	1300	333,16	0.50	0.60

Incluye balasto electrónico, difusor parabólico y lámparas T5 840

Ref.	Color	Wattios	Medidas	€	RAEE lum. lámp.	
KRAPB 01 128	Blanco	1x28W	1300	292,04	0.50	0.30
KRAPB 52 128	Cromo mate	1x28W	1300	300,80	0.50	0.30
KRAPB 90 128	Titanio	1x28W	1300	300,80	0.50	0.30
KRAPB 01 135	Blanco	1x35W	1600	348,78	0.50	0.30
KRAPB 52 135	Cromo mate	1x35W	1600	359,25	0.50	0.30
KRAPB 90 135	Titanio	1x35W	1600	359,25	0.50	0.30
KRAPB 01 149	Blanco	1x49W	1600	348,80	0.50	0.30
KRAPB 52 149	Cromo mate	1x49W	1600	359,27	0.50	0.30
KRAPB 90 149	Titanio	1x49W	1600	359,27	0.50	0.30
KRAPB 01 154	Blanco	1x54W	1300	292,09	0.50	0.30
KRAPB 52 154	Cromo mate	1x54W	1300	300,86	0.50	0.30
KRAPB 90 154	Titanio	1x54W	1300	300,86	0.50	0.30
KRAPB 01 228	Blanco	2x28W	1300	328,05	0.50	0.60
KRAPB 52 228	Cromo mate	2x28W	1300	337,89	0.50	0.60
KRAPB 90 228	Titanio	2x28W	1300	337,89	0.50	0.60
KRAPB 01 235	Blanco	2x35W	1600	359,94	0.50	0.60
KRAPB 52 235	Cromo mate	2x35W	1600	370,74	0.50	0.60
KRAPB 90 235	Titanio	2x35W	1600	370,74	0.50	0.60
KRAPB 01 249	Blanco	2x49W	1600	359,96	0.50	0.60
KRAPB 52 249	Cromo mate	2x49W	1600	370,76	0.50	0.60
KRAPB 90 249	Titanio	2x49W	1600	370,76	0.50	0.60
KRAPB 01 254	Blanco	2x54W	1300	328,07	0.50	0.60
KRAPB 52 254	Cromo mate	2x54W	1300	337,91	0.50	0.60
KRAPB 90 254	Titanio	2x54W	1300	337,91	0.50	0.60



Futur

Grado de protección IP20 / IP43

- Material:** Estructura extraplana en aluminio extrusionado con recubrimiento de pintura al horno.
- Optica:** Se incorporan reflectores en aluminio brillante. Difusor parabólico (Ref. PB), difusor rejilla de lamas (Ref. R) o difusor plástico opal (Ref. P).
- Alimentación:** Todos los modelos incluyen balastos electrónicos adecuados al tipo de lámpara y potencia a usar.
- Lámparas:** Lámparas fluorescentes T5 ultradelgadas de tan solo 16 mm de diámetro, se suministra por defecto con lámpara 840 con temperatura de color de 4000°k y opcionalmente 830/865 con temperaturas de color respectivas de 3000°k y 6500°k.
- Instalación:** Directamente a techo o mediante suspensiones.
- Colores:** Blanco, cromo mate y titanio.

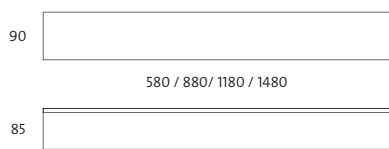

Incluye balasto electrónico, difusor parabólico y 1 lámpara T5 84

Ref.	Color	Wattios	Medidas	€	RAEE	
					lum.	lámp.
3206 01 114	Blanco	1x14W	580	157,16	0.50	0.30
3206 02 114	Negro	1x14W	580	162,40	0.50	0.30
3206 52 114	Cromo mate	1x14W	580	162,40	0.50	0.30
3206 90 114	Titanio	1x14W	580	162,40	0.50	0.30
3206 01 121	Blanco	1x21W	880	164,80	0.50	0.30
3206 02 121	Negro	1x21W	880	168,50	0.50	0.30
3206 52 121	Cromo mate	1x21W	880	168,50	0.50	0.30
3206 90 121	Titanio	1x21W	880	168,50	0.50	0.30
3206 01 124	Blanco	1x24W	580	159,90	0.50	0.30
3206 02 124	Negro	1x24W	580	164,40	0.50	0.30
3206 52 124	Cromo mate	1x24W	580	164,40	0.50	0.30
3206 90 124	Titanio	1x24W	580	164,40	0.50	0.30
3206 01 128	Blanco	1x28W	1180	198,16	0.50	0.30
3206 02 128	Negro	1x28W	1180	202,20	0.50	0.30
3206 52 128	Cromo mate	1x28W	1180	202,20	0.50	0.30
3206 90 128	Titanio	1x28W	1180	202,20	0.50	0.30
3206 01 135	Blanco	1x35W	1480	227,60	0.50	0.30
3206 02 135	Negro	1x35W	1480	231,30	0.50	0.30
3206 52 135	Cromo mate	1x35W	1480	231,30	0.50	0.30
3206 90 135	Titanio	1x35W	1480	231,30	0.50	0.30
3206 01 139	Blanco	1x39W	880	168,80	0.50	0.30
3206 02 139	Negro	1x39W	880	171,20	0.50	0.30
3206 52 139	Cromo mate	1x39W	880	171,20	0.50	0.30
3206 90 139	Titanio	1x39W	880	171,20	0.50	0.30
3206 01 149	Blanco	1x49W	1480	227,60	0.50	0.30
3206 02 149	Negro	1x49W	1480	231,30	0.50	0.30
3206 52 149	Cromo mate	1x49W	1480	231,30	0.50	0.30
3206 90 149	Titanio	1x49W	1480	231,30	0.50	0.30
3206 01 154	Blanco	1x54W	1180	198,16	0.50	0.30
3206 02 154	Negro	1x54W	1180	202,20	0.50	0.30
3206 52 154	Cromo mate	1x54W	1180	202,20	0.50	0.30
3206 90 154	Titanio	1x54W	1180	202,20	0.50	0.30
3206 01 180	Blanco	1x80W	1480	236,80	0.50	0.30
3206 02 180	Negro	1x80W	1480	242,40	0.50	0.30
3206 52 180	Cromo mate	1x80W	1480	242,40	0.50	0.30
3206 90 180	Titanio	1x80W	1480	242,40	0.50	0.30

OPCIONES

IRC / Temperatura de color lámpara T5

Ref. 83	Lámpara 830 / 3000°K
Ref. 86	Lámpara 865 / 6500°K

Incremento por equipo respecto al balasto magnético		1 lámpara	2 lámparas
		€	€
Ref. BR	Balasto electrónico regulable 1-10v	63.00	74.00
Ref. TD	Balasto electrónico Touch and Dim	65.00	80.00
Ref. CF	Control de flujo lumínico "maestro"	120.00	135.00
Ref. FP	C. flujo lumínico y presencia "maestro"	270.00	270.00
Ref. KE	Kit de emergencia	110.00	

Incremento accesorios		€
Ref. SCBA/OV	Suspensión cable barrilete aluminio	6,29
Ref. 3097	Unión Intermedia	12,00
Ref. WL	Conector Wieland	16,30



Futur superficie. 1 lámpara T5

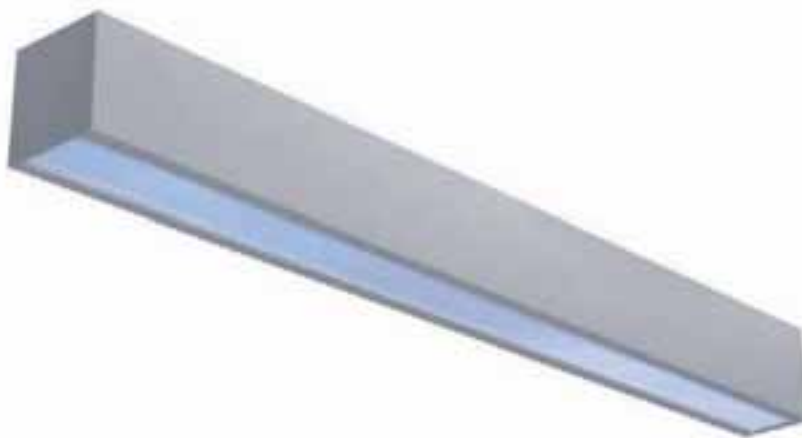

Incluye balasto electrónico, difusor prismático y 1 lámpara T5 84

Ref.	Color	Wattios	Medidas	€	RAEE lum. lámp.	
3206P 01 114	Blanco	1x14W	580	157,16	0.50	0.30
3206P 02 114	Negro	1x14W	580	162,40	0.50	0.30
3206P 52 114	Cromo mate	1x14W	580	162,40	0.50	0.30
3206P 90 114	Titanio	1x14W	580	162,40	0.50	0.30
3206P 01 121	Blanco	1x21W	880	164,80	0.50	0.30
3206P 02 121	Negro	1x21W	880	168,50	0.50	0.30
3206P 52 121	Cromo mate	1x21W	880	168,50	0.50	0.30
3206P 90 121	Titanio	1x21W	880	168,50	0.50	0.30
3206P 01 124	Blanco	1x24W	580	159,90	0.50	0.30
3206P 02 124	Negro	1x24W	580	164,40	0.50	0.30
3206P 52 124	Cromo mate	1x24W	580	164,40	0.50	0.30
3206P 90 124	Titanio	1x24W	580	164,40	0.50	0.30
3206P 01 128	Blanco	1x28W	1180	198,16	0.50	0.30
3206P 02 128	Negro	1x28W	1180	202,20	0.50	0.30
3206P 52 128	Cromo mate	1x28W	1180	202,20	0.50	0.30
3206P 90 128	Titanio	1x28W	1180	202,20	0.50	0.30
3206P 01 135	Blanco	1x35W	1480	227,60	0.50	0.30
3206P 02 135	Negro	1x35W	1480	231,30	0.50	0.30
3206P 52 135	Cromo mate	1x35W	1480	231,30	0.50	0.30
3206P 90 135	Titanio	1x35W	1480	231,30	0.50	0.30
3206P 01 139	Blanco	1x39W	880	168,80	0.50	0.30
3206P 02 139	Negro	1x39W	880	171,20	0.50	0.30
3206P 52 139	Cromo mate	1x39W	880	171,20	0.50	0.30
3206P 90 139	Titanio	1x39W	880	171,20	0.50	0.30
3206P 01 149	Blanco	1x49W	1480	227,60	0.50	0.30
3206P 02 149	Negro	1x49W	1480	231,30	0.50	0.30
3206P 52 149	Cromo mate	1x49W	1480	231,30	0.50	0.30
3206P 90 149	Titanio	1x49W	1480	231,30	0.50	0.30
3206P 01 154	Blanco	1x54W	1180	198,16	0.50	0.30
3206P 02 154	Negro	1x54W	1180	202,20	0.50	0.30
3206P 52 154	Cromo mate	1x54W	1180	202,20	0.50	0.30
3206P 90 154	Titanio	1x54W	1180	202,20	0.50	0.30
3206P 01 180	Blanco	1x80W	1480	236,80	0.50	0.30
3206P 02 180	Negro	1x80W	1480	242,40	0.50	0.30
3206P 52 180	Cromo mate	1x80W	1480	242,40	0.50	0.30
3206P 90 180	Titanio	1x80W	1480	242,40	0.50	0.30

Incluye balasto electrónico, difusor opal y 1 lámpara T5 84

Ref.	Color	Wattios	Medidas	€	RAEE lum. lámp.	
3206Q 01 114	Blanco	1x14W	580	158,57	0.50	0.30
3206Q 02 114	Negro	1x14W	580	164,02	0.50	0.30
3206Q 52 114	Cromo mate	1x14W	580	164,02	0.50	0.30
3206Q 90 114	Titanio	1x14W	580	164,02	0.50	0.30
3206Q 01 121	Blanco	1x21W	880	166,44	0.50	0.30
3206Q 02 121	Negro	1x21W	880	170,18	0.50	0.30
3206Q 52 121	Cromo mate	1x21W	880	170,18	0.50	0.30
3206Q 90 121	Titanio	1x21W	880	170,18	0.50	0.30
3206Q 01 124	Blanco	1x24W	580	161,49	0.50	0.30
3206Q 02 124	Negro	1x24W	580	166,04	0.50	0.30
3206Q 52 124	Cromo mate	1x24W	580	166,04	0.50	0.30
3206Q 90 124	Titanio	1x24W	580	166,04	0.50	0.30
3206Q 01 128	Blanco	1x28W	1180	200,14	0.50	0.30
3206Q 02 128	Negro	1x28W	1180	204,22	0.50	0.30
3206Q 52 128	Cromo mate	1x28W	1180	204,22	0.50	0.30
3206Q 90 128	Titanio	1x28W	1180	204,22	0.50	0.30
3206Q 01 135	Blanco	1x35W	1480	229,87	0.50	0.30
3206Q 02 135	Negro	1x35W	1480	233,61	0.50	0.30
3206Q 52 135	Cromo mate	1x35W	1480	233,61	0.50	0.30
3206Q 90 135	Titanio	1x35W	1480	233,61	0.50	0.30
3206Q 01 139	Blanco	1x39W	880	170,48	0.50	0.30
3206Q 02 139	Negro	1x39W	880	172,91	0.50	0.30
3206Q 52 139	Cromo mate	1x39W	880	172,91	0.50	0.30
3206Q 90 139	Titanio	1x39W	880	172,91	0.50	0.30
3206Q 01 149	Blanco	1x49W	1480	229,87	0.50	0.30
3206Q 02 149	Negro	1x49W	1480	233,61	0.50	0.30
3206Q 52 149	Cromo mate	1x49W	1480	233,61	0.50	0.30
3206Q 90 149	Titanio	1x49W	1480	233,61	0.50	0.30
3206Q 01 154	Blanco	1x54W	1180	200,14	0.50	0.30
3206Q 02 154	Negro	1x54W	1180	204,22	0.50	0.30
3206Q 52 154	Cromo mate	1x54W	1180	204,22	0.50	0.30
3206Q 90 154	Titanio	1x54W	1180	204,22	0.50	0.30
3206Q 01 180	Blanco	1x80W	1480	239,16	0.50	0.30
3206Q 02 180	Negro	1x80W	1480	244,82	0.50	0.30
3206Q 52 180	Cromo mate	1x80W	1480	244,82	0.50	0.30
3206Q 90 180	Titanio	1x80W	1480	244,82	0.50	0.30

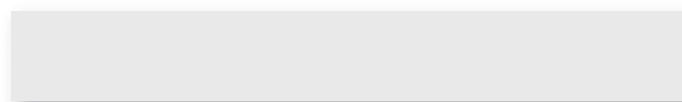

Futur superficie. 2 lámpara T5

Incluye balasto electrónico, difusor parabólico y 2 lámparas T5 84

Ref.	Color	Wattios	Medidas	€	RAEE lum. lámp.	
3206 01 214	Blanco	2x14W	580	202,10	0.50	0.60
3206 02 214	Negro	2x14W	580	206,90	0.50	0.60
3206 52 214	Cromo mate	2x14W	580	206,90	0.50	0.60
3206 90 214	Titania	2x14W	580	206,90	0.50	0.60
3206 01 221	Blanco	2x21W	880	209,20	0.50	0.60
3206 02 221	Negro	2x21W	880	214,30	0.50	0.60
3206 52 221	Cromo mate	2x21W	880	214,30	0.50	0.60
3206 90 221	Titania	2x21W	880	214,30	0.50	0.60
3206 01 224	Blanco	2x24W	580	204,90	0.50	0.60
3206 02 224	Negro	2x24W	580	209,70	0.50	0.60
3206 52 224	Cromo mate	2x24W	580	209,70	0.50	0.60
3206 90 224	Titania	2x24W	580	209,70	0.50	0.60
3206 01 228	Blanco	2x28W	1180	243,70	0.50	0.60
3206 02 228	Negro	2x28W	1180	248,80	0.50	0.60
3206 52 228	Cromo mate	2x28W	1180	248,80	0.50	0.60
3206 90 228	Titania	2x28W	1180	248,80	0.50	0.60
3206 01 235	Blanco	2x35W	1480	273,70	0.50	0.60
3206 02 235	Negro	2x35W	1480	280,50	0.50	0.60
3206 52 235	Cromo mate	2x35W	1480	280,50	0.50	0.60
3206 90 235	Titania	2x35W	1480	280,50	0.50	0.60
3206 01 239	Blanco	2x39W	880	210,25	0.50	0.60
3206 02 239	Negro	2x39W	880	215,35	0.50	0.60
3206 52 239	Cromo mate	2x39W	880	215,35	0.50	0.60
3206 90 239	Titania	2x39W	880	215,35	0.50	0.60
3206 01 249	Blanco	2x49W	1480	273,70	0.50	0.60
3206 02 249	Negro	2x49W	1480	280,50	0.50	0.60
3206 52 249	Cromo mate	2x49W	1480	280,50	0.50	0.60
3206 90 249	Titania	2x49W	1480	280,50	0.50	0.60
3206 01 254	Blanco	2x54W	1180	243,70	0.50	0.60
3206 02 254	Negro	2x54W	1180	248,80	0.50	0.60
3206 52 254	Cromo mate	2x54W	1180	248,80	0.50	0.60
3206 90 254	Titania	2x54W	1180	248,80	0.50	0.60
3206 01 280	Blanco	2x80W	1480	289,40	0.50	0.60
3206 02 280	Negro	2x80W	1480	296,20	0.50	0.60
3206 52 280	Cromo mate	2x80W	1480	296,20	0.50	0.60
3206 90 280	Titania	2x80W	1480	296,20	0.50	0.60



Futur superficie. 2 lámpara T5

Incluye balasto electrónico, difusor prismático y 2 lámparas T5 84

Ref.	Color	Wattios	Medidas	€	RAEE lum.	lámp.
3206P 01 214	Blanco	2x14W	580	167,10	0.50	0.60
3206P 02 214	Negro	2x14W	580	171,90	0.50	0.60
3206P 52 214	Cromo mate	2x14W	580	171,90	0.50	0.60
3206P 90 214	Titanio	2x14W	580	171,90	0.50	0.60
3206P 01 221	Blanco	2x21W	880	174,20	0.50	0.60
3206P 02 221	Negro	2x21W	880	179,30	0.50	0.60
3206P 52 221	Cromo mate	2x21W	880	179,30	0.50	0.60
3206P 90 221	Titanio	2x21W	880	179,30	0.50	0.60
3206P 01 224	Blanco	2x24W	580	169,90	0.50	0.60
3206P 02 224	Negro	2x24W	580	174,70	0.50	0.60
3206P 52 224	Cromo mate	2x24W	580	174,70	0.50	0.60
3206P 90 224	Titanio	2x24W	580	174,70	0.50	0.60
3206P 01 228	Blanco	2x28W	1180	208,70	0.50	0.60
3206P 02 228	Negro	2x28W	1180	213,80	0.50	0.60
3206P 52 228	Cromo mate	2x28W	1180	213,80	0.50	0.60
3206P 90 228	Titanio	2x28W	1180	213,80	0.50	0.60
3206P 01 235	Blanco	2x35W	1480	238,70	0.50	0.60
3206P 02 235	Negro	2x35W	1480	245,50	0.50	0.60
3206P 52 235	Cromo mate	2x35W	1480	245,50	0.50	0.60
3206P 90 235	Titanio	2x35W	1480	245,50	0.50	0.60
3206P 01 239	Blanco	2x39W	880	175,25	0.50	0.60
3206P 02 239	Negro	2x39W	880	180,35	0.50	0.60
3206P 52 239	Cromo mate	2x39W	880	180,35	0.50	0.60
3206P 90 239	Titanio	2x39W	880	180,35	0.50	0.60
3206P 01 249	Blanco	2x49W	1480	238,70	0.50	0.60
3206P 02 249	Negro	2x49W	1480	245,50	0.50	0.60
3206P 52 249	Cromo mate	2x49W	1480	245,50	0.50	0.60
3206P 90 249	Titanio	2x49W	1480	245,50	0.50	0.60
3206P 01 254	Blanco	2x54W	1180	208,70	0.50	0.60
3206P 02 254	Negro	2x54W	1180	213,80	0.50	0.60
3206P 52 254	Cromo mate	2x54W	1180	213,80	0.50	0.60
3206P 90 254	Titanio	2x54W	1180	213,80	0.50	0.60
3206P 01 280	Blanco	2x80W	1480	254,40	0.50	0.60
3206P 02 280	Negro	2x80W	1480	261,20	0.50	0.60
3206P 52 280	Cromo mate	2x80W	1480	261,20	0.50	0.60
3206P 90 280	Titanio	2x80W	1480	261,20	0.50	0.60

Incluye balasto electrónico, difusor opal y 2 lámparas T5 84

Ref.	Color	Wattios	Medidas	€	RAEE lum.	lámp.
3206Q 01 214	Blanco	2x14W	580	168,77	0.50	0.60
3206Q 02 214	Negro	2x14W	580	176,61	0.50	0.60
3206Q 52 214	Cromo mate	2x14W	580	176,61	0.50	0.60
3206Q 90 214	Titanio	2x14W	580	176,61	0.50	0.60
3206Q 01 221	Blanco	2x21W	880	175,94	0.50	0.60
3206Q 02 221	Negro	2x21W	880	181,09	0.50	0.60
3206Q 52 221	Cromo mate	2x21W	880	181,09	0.50	0.60
3206Q 90 221	Titanio	2x21W	880	181,09	0.50	0.60
3206Q 01 224	Blanco	2x24W	580	171,59	0.50	0.60
3206Q 02 224	Negro	2x24W	580	176,44	0.50	0.60
3206Q 52 224	Cromo mate	2x24W	580	176,44	0.50	0.60
3206Q 90 224	Titanio	2x24W	580	176,44	0.50	0.60
3206Q 01 228	Blanco	2x28W	1180	210,78	0.50	0.60
3206Q 02 228	Negro	2x28W	1180	215,93	0.50	0.60
3206Q 52 228	Cromo mate	2x28W	1180	215,93	0.50	0.60
3206Q 90 228	Titanio	2x28W	1180	215,93	0.50	0.60
3206Q 01 235	Blanco	2x35W	1480	241,08	0.50	0.60
3206Q 02 235	Negro	2x35W	1480	247,95	0.50	0.60
3206Q 52 235	Cromo mate	2x35W	1480	247,95	0.50	0.60
3206Q 90 235	Titanio	2x35W	1480	247,95	0.50	0.60
3206Q 01 239	Blanco	2x39W	880	177,00	0.50	0.60
3206Q 02 239	Negro	2x39W	880	182,15	0.50	0.60
3206Q 52 239	Cromo mate	2x39W	880	182,15	0.50	0.60
3206Q 90 239	Titanio	2x39W	880	182,15	0.50	0.60
3206Q 01 249	Blanco	2x49W	1480	241,08	0.50	0.60
3206Q 02 249	Negro	2x49W	1480	247,95	0.50	0.60
3206Q 52 249	Cromo mate	2x49W	1480	247,95	0.50	0.60
3206Q 90 249	Titanio	2x49W	1480	247,95	0.50	0.60
3206Q 01 254	Blanco	2x54W	1180	210,48	0.50	0.60
3206Q 02 254	Negro	2x54W	1180	215,93	0.50	0.60
3206Q 52 254	Cromo mate	2x54W	1180	215,93	0.50	0.60
3206Q 90 254	Titanio	2x54W	1180	215,93	0.50	0.60
3206Q 01 280	Blanco	2x80W	1480	256,94	0.50	0.60
3206Q 02 280	Negro	2x80W	1480	263,81	0.50	0.60
3206Q 52 280	Cromo mate	2x80W	1480	263,81	0.50	0.60
3206Q 90 280	Titanio	2x80W	1480	263,81	0.50	0.60

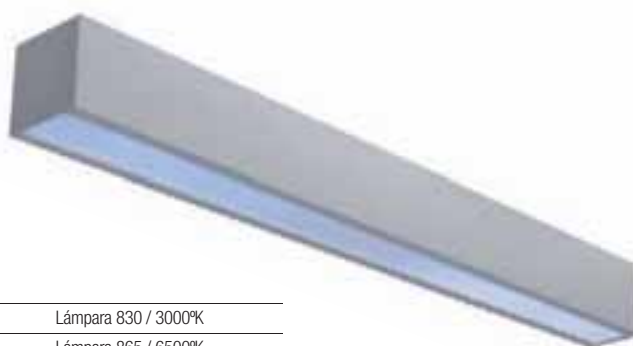

OPCIONES

IRC / Temperatura de color lámpara T5

Ref. 83	Lámpara 830 / 3000°K
Ref. 86	Lámpara 865 / 6500°K

	€	1 lámpara €	2 lámparas €
Ref. BR Balasto electrónico regulable 1-10v		63.00	74.00
Ref. TD Balasto electrónico Touch and Dim		65.00	80.00
Ref. CF Control de flujo lumínico "maestro"		120.00	135.00
Ref. FP C. flujo lumínico y presencia "maestro"		270.00	270.00
Ref. KE Kit de emergencia	110.00		

	€
Ref. SCBA/OV Suspensión cable barrilete aluminio	6,29
Ref. 3097 Unión Intermedia	12,00
Ref. WL Conector Wieland	16,30

Ejemplo para componer referencias con opciones

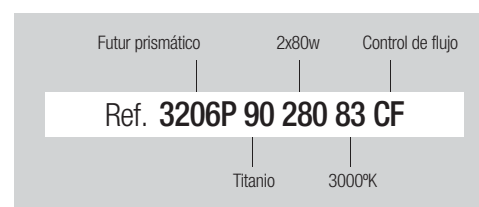





Berna pantalla estanca. Lámparas T8Grado de protección **IP65** / Índice de protección antivandálico **IK 8**

Material:	Cuerpo fabricado en policarbonato.
Optica:	Difusor prismático de policarbonato.
Alimentación:	Balastos magnéticos incluidos en todos los modelos. Puede suministrarse opcionalmente con equipos alto factor (Ref. AF), balasto electrónico (Ref. BE), balasto electrónico regulable 1-10v (Ref. BR), balasto electrónico touch and dim (Ref. TD), control de flujo lumínico (Ref. CF), control de flujo lumínico y presencia (Ref. FP) y kit de emergencia (Ref. KE).
Lámparas:	Lámparas fluorescentes T8, se suministra por defecto con lámpara 840 con temperatura de color de 4000°k y opcionalmente 830/865 con temperaturas de color respectivas de 3000°k y 6500°k y lámparas T8 LED.
Instalación:	Directamente a techo mediante tornillería (no suministrada).
Colores:	El color del cuerpo de la luminaria gris. Difusor translúcido.

Incluye balasto electrónico.

Ref.	Wattios	Medidas	€	RAEE lum.
907 118 BE	1x18W	680 x 105	28.23	0.50
907 136 BE	1x36W	1280 x 105	35.20	0.50
907 158 BE	1x58W	1600 x 105	45.62	0.50
907 218 BE	2x18W	680 x 175	35.62	0.50
907 236 BE	2x36W	1280 x 175	50.14	0.50
907 258 BE	2x58W	1600 x 175	67.77	0.50

Incluye balasto electrónico y lámparas T8 840.

Ref.	Wattios	Medidas	€	RAEE lum.	RAEE lámp.
907 118 84 BE	1x18W	680 x 105	30.99	0.50	0.30
907 136 84 BE	1x36W	1280 x 105	38.29	0.50	0.30
907 158 84 BE	1x58W	1600 x 105	49.09	0.50	0.30
907 218 84 BE	2x18W	680 x 175	41.13	0.50	0.60
907 236 84 BE	2x36W	1280 x 175	56.31	0.50	0.60
907 258 84 BE	2x58W	1600 x 175	74.71	0.50	0.60

Incluye driver y lámparas T8 LED.

Ref.	Wattios	Medidas	€	RAEE lum.	RAEE lámp.
907 109 85	1x9W	680 x 105	102.63	0.50	0.20
907 115 85	1x15W	1280 x 105	148.80	0.50	0.20
907 119 85	1x19W	1600 x 105	201.42	0.50	0.20
907 209 85	2x9W	680 x 175	184.32	0.50	0.40
907 215 85	2x15W	1280 x 175	277.34	0.50	0.40
907 219 85	2x19W	1600 x 175	377.37	0.50	0.40

OPCIONES

IRC / Temperatura de color

Ref. **83** Lámpara 830 / 3000°KRef. **86** Lámpara 865 / 6500°K

Incremento por equipo respecto al balasto electrónico

	1 lámpara	2 lámparas
	€	€
Ref. BR Balasto electrónico regulable 1-10v	68.80	80.00
Ref. TD Balasto electrónico Touch and Dim	69.60	85.00
Ref. CF Control de flujo lumínico "maestro"	120.00	130.00
Ref. FP C. flujo lumínico y presencia "maestro"	219.90	235.00
Ref. KE Kit de emergencia	110.00	

Incremento accesorios

	€
Ref. CCC Cierre metálico (unidad)	0.50
Ref. WL Conector Wieland	16.30



Diver independiente al tipo de lámpara y la potencia a usar incluidos en el modelo.
Las lámparas LED T8 no son compatibles con el sistema domótico. Admiten kit de emergencia.



OPCIONES LED	Ref. 83	Ref. 85	Ref. 86
IRC / Temperatura de color	3300°K	5400°K	6500°K
Osram Dragon - X	•	•	•

OPCIONES

Incremento respecto al driver

Ref. **DR** Driver regulable 1-10v

2x9/15w

€

79.90

Ejemplo para componer referencia con opciones

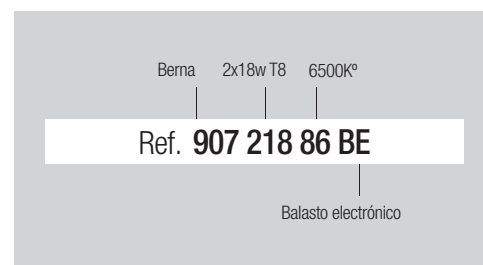

Berna pantalla estanca. Lámparas T5

Grado de protección IP65 / Índice de protección antivandálico IK 8

- Material:** Cuerpo fabricado en policarbonato.
- Optica:** Difusor prismático de policarbonato.
- Alimentación:** Balastos electrónicos incluidos en todos los modelos. Puede suministrarse opcionalmente con equipos alto factor (Ref. AF), balasto electrónico (Ref. BE), balasto electrónico regulable 1-10v (Ref. BR), balasto electrónico touch and dim (Ref. TD), control de flujo lumínico (Ref. CF), control de flujo lumínico y presencia (Ref. FP) y kit de emergencia (Ref. KE).
- Lámparas:** Lámparas fluorescentes T5 ultradelgadas de tan solo 16 mm de diámetro, se suministra por defecto con lámpara 840 con temperatura de color de 4000°k y opcionalmente 830/865 con temperaturas de color respectivas de 3000°k y 6500°k.
- Instalación:** Directamente a techo mediante tornillería (no suministrada).
- Colores:** El color del cuerpo de la luminaria gris. Difusor translúcido.



Incluye balasto electrónico.

Ref.	Wattios	Medidas	€	RAEE lum.
907 114	1x14W	680 x 105	55.51	0.50
907 124	1x24W	680 x 105	47.56	0.50
907 128	1x28W	1280 x 105	57.04	0.50
907 135	1x35W	1600 x 105	64.80	0.50
907 149	1x49W	1600 x 105	64.80	0.50
907 154	1x54W	1280 x 105	57.04	0.50
907 180	1x80W	1600 x 105	58.39	0.50
907 214	2x14W	680 x 105	56.36	0.50
907 224	2x24W	680 x 105	56.36	0.50
907 228	2x28W	1280 x 105	67.59	0.50
907 235	2x35W	1600 x 105	78.16	0.50
907 249	2x49W	1600 x 105	78.16	0.50
907 254	2x54W	1280 x 105	67.59	0.50
907 280	2x80W	1600 x 105	97.93	0.50

Incluye balasto electrónico y lámparas T5 840.

Ref.	Wattios	Medidas	€	RAEE lum.	lámp.
907 114 84	1x14W	680 x 105	59.84	0.50	0.30
907 124 84	1x24W	680 x 105	51.89	0.50	0.30
907 128 84	1x28W	1280 x 105	61.36	0.50	0.30
907 135 84	1x35W	1600 x 105	69.13	0.50	0.30
907 149 84	1x49W	1600 x 105	69.13	0.50	0.30
907 154 84	1x54W	1280 x 105	61.36	0.50	0.30
907 180 84	1x80W	1600 x 105	73.01	0.50	0.30
907 214 84	2x14W	680 x 105	65.01	0.50	0.60
907 224 84	2x24W	680 x 105	65.01	0.50	0.60
907 228 84	2x28W	1280 x 105	76.25	0.50	0.60
907 235 84	2x35W	1600 x 105	89.81	0.50	0.60
907 249 84	2x49W	1600 x 105	89.81	0.50	0.60
907 254 84	2x54W	1280 x 105	76.25	0.50	0.60
907 280 84	2x80W	1600 x 105	106.99	0.50	0.60

OPCIONES

IRC / Temperatura de color

Ref. 83 Lámpara 830 / 3000°K

Ref. 86 Lámpara 865 / 6500°K

		€	1 lámpara	2 lámparas
Incremento por equipo respecto al balasto electrónico		€	€	€
Ref. BR	Balasto electrónico regulable 1-10v		63.00	74.00
Ref. TD	Balasto electrónico Touch and Dim		65.00	80.00
Ref. CF	Control de flujo lumínico "maestro"		120.00	135.00
Ref. FP	C. flujo lumínico y presencia "maestro"		270.00	270.00
Ref. KE	Kit de emergencia	110.00		

Incremento accesorios		€
Ref. CCC	Cierre metálico (unidad)	0.50
Ref. WL	Conector Wieland	16.30

Ejemplo para componer referencia con opciones

Berna 2x14w T5 6500K°

Ref. **907 214 86 BR**

Balasto electrónico regulable 1-10v



Pla

Grado de protección IP20 / IP43

- Material:** Estructura tubular en aluminio extrusionado con recubrimiento de pintura al horno.
- Optica:** Se incorporan reflectores en aluminio brillante. Difusor rejilla de lamas (Ref. R) o difusor plástico opal (Ref. P).
- Alimentación:** Todos los modelos incluyen balastos adecuados al tipo de lámpara y potencia a usar. Incluye Alto Factor.
- Lámparas:** Lámparas fluorescentes T8, se suministra por defecto con lámpara 840 con temperatura de color de 4000°k y opcionalmente 830/865 con temperaturas de color respectivas de 3000°k y 6500°k.y lámparas T8 LED.
- Instalación:** Directamente a techo o mediante suspensiones.
- Colores:** Blanco.

* Posibilidad de suministrar en diferentes colores con un incremento de 15% sobre el precio en color blanco.

Incluye balasto magnético (AF) y lámparas 840 (sin difusor)

Ref.	Wattios	Medidas	€	RAEE lum. lámp.	
PLA 118 84	1x18W	900	105,16	0.25	0.30
PLA 136 84	1x36W	1500	128,54	0.25	0.30
PLA 158 84	1x58W	1900	155,06	0.25	0.30
PLA 218 84	2x18W	900	133,90	0.25	0.60
PLA 236 84	2x36W	1500	158,10	0.25	0.60
PLA 258 84	2x58W	1900	191,58	0.25	0.60

Incluye balasto magnético (AF), difusor rejilla de lamas, lámparas 84

Ref.	Wattios	Medidas	€	RAEE lum. lámp.	
PLAR 118 84	1x18W	900	117,83	0.25	0.30
PLAR 136 84	1x36W	1500	154,50	0.25	0.30
PLAR 158 84	1x58W	1900	188,69	0.25	0.30
PLAR 218 84	2x18W	900	146,67	0.25	0.60
PLAR 236 84	2x36W	1500	184,06	0.25	0.60
PLAR 258 84	2x58W	1900	224,54	0.25	0.60

Incluye balasto magnético (AF), difusor opal (IP43) y lámparas 840

Ref.	Wattios	Medidas	€	RAEE lum. lámp.	
PLAP 118 84	1x18W	900	117,42	0.25	0.30
PLAP 136 84	1x36W	1500	153,47	0.25	0.30
PLAP 158 84	1x58W	1900	187,76	0.25	0.30
PLAP 218 84	2x18W	900	145,53	0.25	0.60
PLAP 236 84	2x36W	1500	182,31	0.25	0.60
PLAP 258 84	2x58W	1900	223,71	0.25	0.60

OPCION LÁMPARAS T8 LED

Componentes Osram Golden Dragon Plus

Incremento por lámpara LED	N° LEDs	Wattios	Sustituible por:	Temp.Color	€ (por lámp.)
Ref. 3162 09	8 LEDs	9w	18w	5400°K	87,50
Ref. 3162 15	13 LEDs	15w	36w	5400°K	122,30
Ref. 3162 20	17 LEDs	20w	58w	5400°K	160,90

Diver independiente al tipo de lámpara y la potencia a usar incluidos en el modelo. Las lámparas LED T8 no son compatibles con el sistema domótico. Admiten kit de emergencia.



OPCIONES LED	Ref. 83	Ref. 85	Ref. 86
IRC / Temperatura de color	3300°K	5400°K	6500°K
Osram Dragon - X	•	•	•

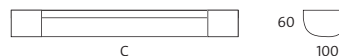
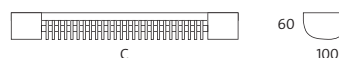
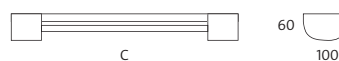

OPCIONES

IRC / Temperatura de color

Ref. 83	Lámpara 830	3000°K
Ref. 86	Lámpara 865	6500°K

Ejemplo para componer referencia con opciones

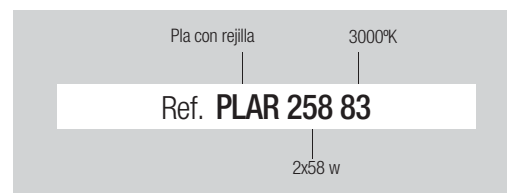

Ejemplo para componer referencia con opción LEDs

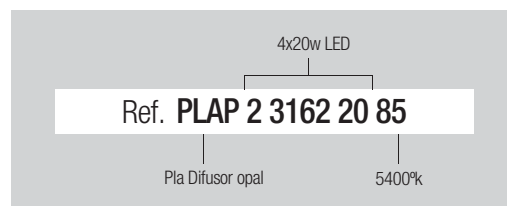

Luminaria con difusor prismático

Grado de protección IP45

- Material:** Fabricada en chapa de acero con recubrimiento de pintura al horno.
Óptica: Difusor prismático de policarbonato.
Alimentación: Balastos magnéticos incluidos en todos los modelos.
Lámparas: Lámparas fluorescentes T8, se suministra por defecto con lámpara 840 con temperatura de color de 4000°k y opcionalmente 830/865 con temperaturas de color respectivas de 3000°k y 6500°k.
Instalación: Directamente a techo mediante tornillería (no suministrada).
Colores: El color del cuerpo de la luminaria blanco. Difusor translúcido.

Incluye balasto magnético.

Ref.	Wattios	Medidas>	A	B	C	€	RAEE lum.
905 118	1x18W		90	90	655	21,42	0.25
905 136	1x36W		90	90	1.265	26,91	0.25
905 158	1x58W		90	90	1.565	35,07	0.25
905 218	2x18W		90	180	650	25,07	0.25
905 236	2x36W		90	180	1.250	39,07	0.25
905 258	2x58W		90	180	1.560	53,46	0.25

Incluye balasto magnético y lámparas T8 840.

Ref.	Wattios	Medidas>	A	B	C	€	RAEE lum.	RAEE lámp.
905 118 84	1x18W		90	90	655	24,27	0.25	0.30
905 136 84	1x36W		90	90	1.265	30,11	0.25	0.30
905 158 84	1x58W		90	90	1.565	38,67	0.25	0.30
905 218 84	2x18W		90	180	650	30,79	0.25	0.60
905 236 84	2x36W		90	180	1.250	45,48	0.25	0.60
905 258 84	2x58W		90	180	1.560	60,67	0.25	0.60

Incluye driver y lámparas T8 LED.

Ref.	Wattios	Medidas>	A	B	C	€	RAEE lum.	RAEE lámp.
905 109 84	1x9W		90	90	655	95,82	0.25	0.20
905 115 84	1x15W		90	90	1.265	140,51	0.25	0.20
905 119 84	1x19W		90	90	1.565	189,87	0.25	0.20
905 209 84	2x9W		90	180	650	173,87	0.25	0.40
905 215 84	2x15W		90	180	1.250	266,27	0.25	0.40
905 219 84	2x19W		90	180	1.560	363,06	0.25	0.40

Driver independiente al tipo de lámpara y la potencia a usar incluidos en el modelo.
 Las lámparas LED T8 no son compatibles con el sistema doméstico. Admiten kit de emergencia.



OPCIONES LED	Ref. 83	Ref. 85	Ref. 86
IRC / Temperatura de color	3300°K	5400°K	6500°K
Osram Dragon - X	•	•	•

OPCIONES	2x9/15w
Incremento respecto al driver	€
Ref. DR Driver regulable 1-10v	79.90

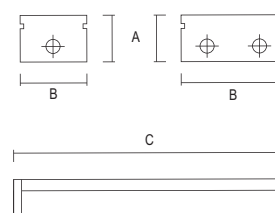

OPCIONES

IRC / Temperatura de color

Ref. 83	Lámpara 830 / 3000°K
Ref. 86	Lámpara 865 / 6500°K

Incremento respecto al balasto magnético	€	1x18/36/58w	2x18/36/58w
Ref. AF Alto factor	2.90	€	€
Ref. BE Balasto electrónico		19.90	28.00
Ref. BR Balasto electrónico regulable 1-10v		68.00	80.00
Ref. TD Balasto electrónico Touch and Dim		69.60	85.00
Ref. KE Kit de emergencia	110.00		

Incremento accesorios	€
Ref. WL Conector Wieland	16.30

Ejemplo para componer referencia con opciones

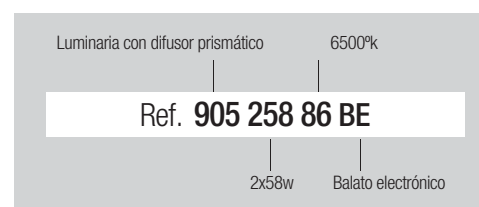

Regleta industrial lamparas T8

Grado de protección IP20

- Material:** Fabricada en chapa de acero con recubrimiento de pintura al horno.
- Alimentación:** Balastos magnéticos incluidos en todos los modelos. Puede suministrarse opcionalmente con equipos alto factor (Ref. AF), balasto electrónico (Ref. BE), balasto electrónico regulable 1-10v (Ref. BR), balasto electrónico touch and dim (Ref. TD), control de flujo lumínico (Ref. CF), control de flujo lumínico y presencia (Ref. FP) y kit de emergencia (Ref. KE).
- Lámparas:** Lámparas fluorescentes T8, se suministra por defecto con lámpara 840 con temperatura de color de 4000°k y opcionalmente 830/865 con temperaturas de color respectivas de 3000°k y 6500°k.
- Instalación:** Directamente a techo mediante tornillería (no suministrada).
- Colores:** Blanco.

Incluye balasto magnético.

Ref.	Wattios	Medidas>	A	B	C	€	RAEE lum.
904 118	1x18W		87	50	615	16,50	0.25
904 136	1x36W		87	50	1.225	18,95	0.25
904 158	1x58W		87	50	1.525	25,54	0.25
904 218	2x18W		51	120	615	21,32	0.25
904 236	2x36W		51	120	1.225	30,22	0.25
904 258	2x58W		51	120	1.525	43,45	0.25

Incluye balasto magnético y lámparas T8 840.

Ref.	Wattios	Medidas>	A	B	C	€	RAEE lum.	lámp.
904 118 84	1x18W		87	50	615	19,07	0.25	0.30
904 136 84	1x36W		87	50	1.225	21,52	0.25	0.30
904 158 84	1x58W		87	50	1.525	28,11	0.25	0.30
904 218 84	2x18W		51	120	615	26,47	0.25	0.60
904 236 84	2x36W		51	120	1.225	35,37	0.25	0.60
904 258 84	2x58W		51	120	1.525	48,60	0.25	0.60

Incluye driver y lámparas T8 LED.

Ref.	Wattios	Medidas>	A	B	C	€	RAEE lum.	lámp.
904 109 84	1x9W		87	50	615	90,90	0.25	0.30
904 115 84	1x15W		87	50	1.225	132,55	0.25	0.30
904 119 84	1x19W		87	50	1.525	180,34	0.25	0.30
904 209 84	2x9W		51	120	615	170,12	0.25	0.60
904 215 84	2x15W		51	120	1.225	257,42	0.25	0.60
904 219 84	2x19W		51	120	1.525	323,05	0.25	0.60

Driver independiente al tipo de lámpara y la potencia a usar incluidos en el modelo. Las lámparas LED T8 no son compatibles con el sistema domótico. Admiten kit de emergencia.



OPCIONES LED	Ref. 83	Ref. 85	Ref. 86
IRC / Temperatura de color	3300°K	5400°K	6500°K
Osram Dragon - X	•	•	•

OPCIONES	2x9/15w
Incremento respecto al driver	€
Ref. DR Driver regulable 1-10v	79.90

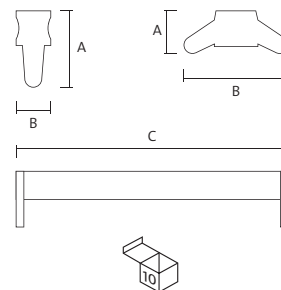

OPCIONES

Incremento por reflectores asimétricos y simétricos

Ref.	Wattios	Tipo	Largo	€
3098 118	1x18W	Asimétrico	615	17,80
3098 136	1x36W	Asimétrico	1.225	19,90
3098 158	1x58W	Asimétrico	1.525	21,40
3098 218	2x18W	Asimétrico	615	17,80
3098 236	2x36W	Asimétrico	1.225	19,90
3098 258	2x58W	Asimétrico	1.525	21,40
3099 118	1x18W	Simétrico	615	35,60
3099 136	1x36W	Simétrico	1.225	39,80
3099 158	1x58W	Simétrico	1.525	42,80
3099 218	2x18W	Simétrico	615	35,60
3099 236	2x36W	Simétrico	1.225	39,80
3099 258	2x58W	Simétrico	1.525	42,80

OPCIONES

IRC / Temperatura de color

Ref. 83	Lámpara 830 / 3000°K
Ref. 86	Lámpara 865 / 6500°K

Incremento respecto al balasto magnético

Ref.	Alto factor	€	1x18/36/58w	2x18/36/58w
Ref. AF	Alto factor	2.90	€	€
Ref. BE	Balasto electrónico		19.90	28.00
Ref. BR	Balasto electrónico regulable 1-10v		68.00	80.00
Ref. TD	Balasto electrónico Touch and Dim		69.60	85.00
Ref. CF	Control de flujo lumínico "maestro"		120.00	130.00
Ref. FP	C. flujo lumínico y presencia "maestro"		219.00	235.00

Incremento accesorios

Ref.	Conector Wieland	€
Ref. WL	Conector Wieland	16.30

Ejemplo para componer referencia con opción LEDs

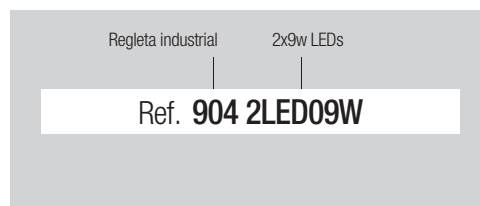

Regleta industrial lamparas T5

Grado de protección IP20

- Material:** Fabricada en chapa de acero con recubrimiento de pintura al horno.
- Alimentación:** Balastos electrónicos incluidos en todos los modelos. Puede suministrarse opcionalmente con equipos alto factor (Ref. AF), balasto electrónico (Ref. BE), balasto electrónico regulable 1-10v (Ref. BR), balasto electrónico touch and dim (Ref. TD), control de flujo lumínico (Ref. CF), control de flujo lumínico y presencia (Ref. FP) y kit de emergencia (Ref. KE).
- Lámparas:** Lámparas fluorescentes T5 ultradelgadas de tan solo 16 mm de diámetro, se suministra por defecto con lámpara 840 con temperatura de color de 4000°k y opcionalmente 830/865 con temperaturas de color respectivas de 3000°k y 6500°k.
- Instalación:** Directamente a techo mediante tornillería (no suministrada).
- Colores:** Blanco.

Regleta industrial T8 / T5



Incluye balasto electrónico.

Ref.	Wattios	Medidas>	A	B	C	€	RAEE lum.
903 114	1x14W		60	35	560	49,14	0.25
903 121	1x21W		60	35	880	52,23	0.25
903 124	1x24W		60	35	560	50,03	0.25
903 128	1x28W		60	35	1180	54,38	0.25
903 135	1x35W		60	35	1480	56,60	0.25
903 139	1x39W		60	35	880	53,02	0.25
903 149	1x49W		60	35	1480	56,92	0.25
903 154	1x54W		60	35	1180	54,81	0.25
903 180	1x80W		60	35	1480	62,58	0.25
903 214	2x14W		70	45	560	52,28	0.25
903 221	2x21W		70	45	880	62,73	0.25
903 224	2x24W		70	45	560	60,34	0.25
903 228	2x28W		70	45	1180	64,52	0.25
903 235	2x35W		70	45	1480	66,62	0.25
903 239	2x39W		70	45	880	63,33	0.25
903 249	2x49W		70	45	1480	67,21	0.25
903 254	2x54W		70	45	1180	65,72	0.25
903 280	2x80W		70	45	1480	93,20	0.25

Incluye balasto electrónico y lámparas T5 840.

Ref.	Wattios	Medidas>	A	B	C	€	RAEE lum.	lámp.
903 114 84	1x14W		60	35	560	53,46	0.25	0.30
903 121 84	1x21W		60	35	880	56,45	0.25	0.30
903 124 84	1x24W		60	35	560	54,36	0.25	0.30
903 128 84	1x28W		60	35	1180	58,84	0.25	0.30
903 135 84	1x35W		60	35	1480	60,93	0.25	0.30
903 139 84	1x39W		60	35	880	57,35	0.25	0.30
903 149 84	1x49W		60	35	1480	61,53	0.25	0.30
903 154 84	1x54W		60	35	1180	59,14	0.25	0.30
903 180 84	1x80W		60	35	1480	66,90	0.25	0.30
903 214 84	2x14W		70	45	560	60,93	0.25	0.60
903 221 84	2x21W		70	45	880	71,38	0.25	0.60
903 224 84	2x24W		70	45	560	68,99	0.25	0.60
903 228 84	2x28W		70	45	1180	73,18	0.25	0.60
903 235 84	2x35W		70	45	1480	75,27	0.25	0.60
903 239 84	2x39W		70	45	880	71,98	0.25	0.60
903 249 84	2x49W		70	45	1480	75,86	0.25	0.60
903 254 84	2x54W		70	45	1180	74,34	0.25	0.60
903 280 84	2x80W		70	45	1480	101,85	0.25	0.60

OPCIONES

Incremento por reflectores asimétricos y simétricos

Ref.	Wattios	Tipo	Largo	€
3100 114	1x14/24W	Asimétrico	560	15,90
3100 121	1x21/39W	Asimétrico	880	17,80
3100 128	1x28/54W	Asimétrico	1180	18,90
3100 135	1x35/49/80W	Asimétrico	1480	19,90
3100 214	2x14/24W	Asimétrico	560	15,90
3100 221	2x21/39W	Asimétrico	880	17,80
3100 228	2x28/54W	Asimétrico	1180	18,90
3100 235	2x35/49/80W	Asimétrico	1480	19,90
3101 114	1x14/24W	Simétrico	560	31,80
3101 121	1x21/39W	Simétrico	880	35,60
3101 128	1x28/54W	Simétrico	1180	37,80
3101 135	1x35/49/80W	Simétrico	1480	39,80
3101 214	2x14/24W	Simétrico	560	31,80
3101 221	2x21/39W	Simétrico	880	35,60
3101 228	2x28/54W	Simétrico	1180	37,80
3101 235	2x35/49/80W	Simétrico	1480	39,80

OPCIONES

IRC / Temperatura de color

Ref. 83	Lámpara 830 / 3000°K
Ref. 86	Lámpara 865 / 6500°K

		1 lámpara	2 lámparas
Incremento por equipo respecto al balasto magnético		€	€
Ref. BR	Balasto electrónico regulable 1-10v	63.00	74.00
Ref. TD	Balasto electrónico Touch and Dim	65.00	80.00
Ref. CF	Control de flujo lumínico "maestro"	120.00	135.00
Ref. FP	C. flujo lumínico y presencia "maestro"	270.90	270.00

	€	
Ref. WL	Conector Wieland	16.30

Ejemplo para componer referencia con opciones

Berna 2x14w T5 6500K°

Ref. **903 214 86 BR**

Balasto electrónico regulable 1-10v

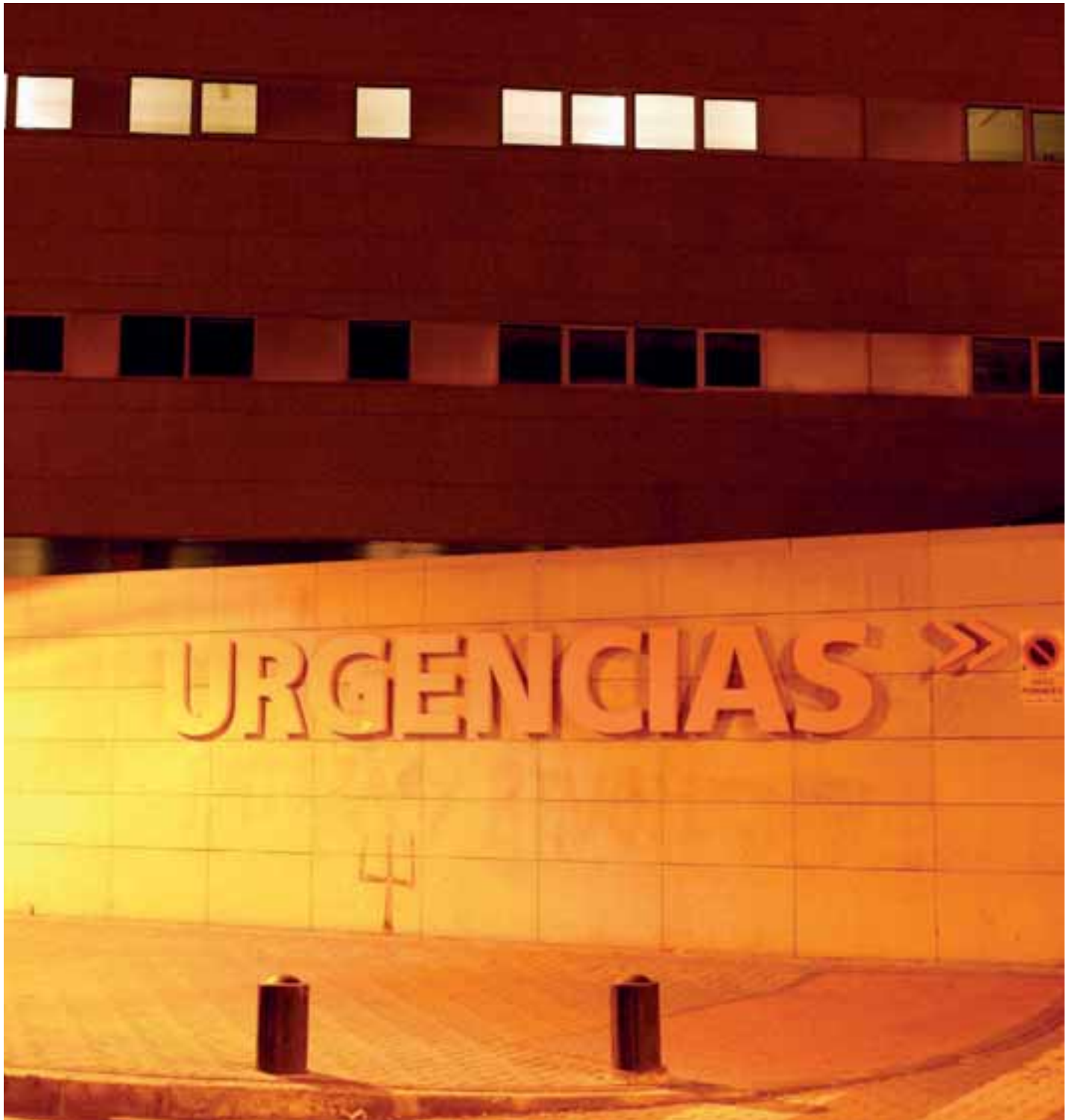

Fluorescencia Hospitales



Combirtus

373



Clital

374

Combirtus

Grado de protección IP20

- Material:** Cuerpos fabricados en chapa de acero con recubrimiento de pintura al horno.
- Optica:** Tres reflector asimétrico de alto rendimiento fabricado en aluminio semimate diferentes para cada tarea.
- Alimentación:** Balastos electrónicos incluidos de 36w y 55w. Puede suministrarse opcionalmente con balasto electrónico regulable 1-10v (Ref. BR), balasto electrónico touch and dim (Ref. TD), control de flujo lumínico (Ref. CF), control de flujo lumínico y presencia (Ref. FP) y kit de emergencia (Ref. KE).
- Lámparas:** Lámparas fluorescentes compactas PL-L, se suministra por defecto con lámpara 840 con temperatura de color de 4000°k y opcionalmente 820/830/865 con temperaturas de color respectivas de 2700°k, 3000°k y 6500°k.
- Instalación:** Empotrada para techos desmontables de perfil visto, perfil oculto, escayola lisa y techos metálicos.
- Accesorios:** En el caso de montaje sobre perfil oculto, metálico o escayola es necesario el uso del juego de garras (Ref. 1214). También se puede suministrar con tensor de seguridad SCB para pantallas empotradas (Ref. 1215).
- Colores:** El color del cuerpo de la luminaria por defecto es blanco, opcionalmente también se puede suministrar en cromo mate (Ref. 52) y titanio (Ref. 90).

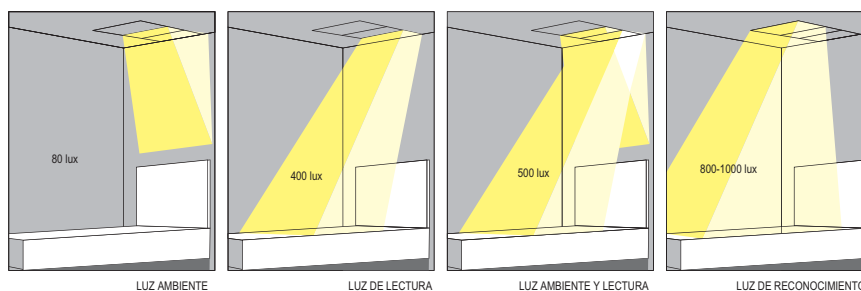
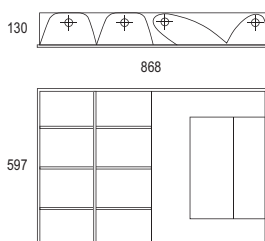

Incluye balastos electrónicos y 4 lámparas PL-L y garras.

Ref.	Color	Lámp	W(Ambiente)	W(Lectura)	W(Reconocimiento)	€	RAEE lum.	lamp.
3136 01 3655	Blanco	PL-L	1x36w	1x36w	2x55w	225,46	0.50	0.60

OPCIONES

IRC / Temperatura de color

Ref. 82	Lámpara 820	2700°K
Ref. 83	Lámpara 830	3000°K
Ref. 86	Lámpara 865	6500°K

Incremento acabado del chasis

Ref.	Descripción	€
Ref. 52	Chasis de pantalla lacado CROMO MATE	18.00
Ref. 90	Chasis de pantalla lacado TITANIO	18.00

Incremento por equipamiento

Ref.	Descripción	1x36w	2x36w	2x55w
Ref. BR	Balasto electrónico regulable 1-10v	63.55	68.80	68.80
Ref. TD	Balasto electrónico Touch and Dim	63.65	69.90	69.90
Ref. CF	Control de flujo lumínico "maestro"	104.00	111.20	111.20
Ref. FP	C. flujo lumínico y presencia "maestro"	213.00	219.90	219.90
Ref. KE	Kit de emergencia	110.00		

Incremento accesorios

Ref.	Descripción	€
Ref. 1215	Tensor de seguridad SCB	5.34
Ref. 1214	Juego de cuatro garras	2.30
Ref. WL	Conector Wieland	16.30

Accesorios



Ref. 1215
Tensor de seguridad SCB para pantallas.
Versión estándar 1 metro de longitud.



Ref. 1214
Juego de 4 garras.

Ejemplo para componer referencia con opciones

Control flujo lumínico y presencia
Virtus indirecta PL-L 6500°K
Ref. 3136 52 3655 86 FP
Chasis cromo mate

Clital

Grado de protección IP65

- Material:** Aluminio extruido con recubrimiento de pintura al horno y difusores de luz en policarbonato.
- Descripción:** Incorpora dos zonas estancas IP65, una para instalación de gases médicos (oxígeno, aire comprimido, vacío, etc) y otra para componentes eléctricos (tomas de corriente, interruptores, pulsadores, reguladores, etc), comunicaciones y datos (llamada enfermería/emergencia, datos para diagnóstico, telefonía y telecomunicaciones). Otras dos zonas para iluminación: luz indirecta sin deslumbramiento para habitación (mediante fluorescencia o puntos LED) e iluminación para lectura y reconocimiento médico, con reflector especular de alto brillo.
- Alimentación:** Equipo electrónico o driver para iluminación por LED incluido.
- Lámparas:** Lámparas fluorescentes TL5 de Philips de 14, 24, 28, 35, 39, 49 y 54 vatios. Se suministra de manera estandar con lámpara 840 con temperatura de color de 4000° k y opcionalmente con 830/865 con temperaturas respectivas de 3000°k y 6500°k. En la opción con iluminación indirecta mediante LED incorpora 6, 9 o 18 lámparas LED Osram Dragon-X con potencias totales de 7.2, 10.8 y 21.6 vatios.
- Instalación:** De fácil instalación, directamente a pared mediante tornillería oculta (no suministrada).
- Colores:** Blanco y cromo mate.
- Opciones:** Posibilidad de suministrar con distintas longitudes a medida y acabados en distintos colores y materiales (consultar).



Clital T5 longitud 1m

Incluye balastos electrónicos y lámparas T5.

Ref.	Color	Lámp(1)	Port(1)	Lámp(2)	Port(2)	W(1Lectura)	W(2 General)	€	RAEE lum.	lamp.
3130 01 1414	Blanco	T5	G5	T5	G5	1x14w	1x14w	447,97	0.50	0.60
3130 52 1414	Cromo mate	T5	G5	T5	G5	1x14w	1x14w	471,86	0.50	0.60
3130 01 1424	Blanco	T5	G5	T5	G5	1x14w	1x24w	456,57	0.50	0.60
3130 52 1424	Cromo mate	T5	G5	T5	G5	1x14w	1x24w	480,48	0.50	0.60
3130 01 1439	Blanco	T5	G5	T5	G5	1x14w	1x39w	462,61	0.50	0.60
3130 52 1439	Cromo mate	T5	G5	T5	G5	1x14w	1x39w	486,50	0.50	0.60
3130 01 2414	Blanco	T5	G5	T5	G5	1x24w	1x14w	471,86	0.50	0.60
3130 52 2414	Cromo mate	T5	G5	T5	G5	1x24w	1x14w	456,57	0.50	0.60
3130 01 2424	Blanco	T5	G5	T5	G5	1x24w	1x24w	472,72	0.50	0.60
3130 52 2424	Cromo mate	T5	G5	T5	G5	1x24w	1x24w	496,62	0.50	0.60
3130 01 2439	Blanco	T5	G5	T5	G5	1x24w	1x39w	473,69	0.50	0.60
3130 52 2439	Cromo mate	T5	G5	T5	G5	1x24w	1x39w	497,59	0.50	0.60

* Las lámparas T-5 se suministran de manera estandar con 4200° K

Incluye balastos electrónicos y lámparas T5, driver y 6 lámparas LED de 1,2w

Ref.	Color	Lámp(1)	Port(1)	Lámp(2)	Port(2)	W(1Lectura)	W(2 General)	€	RAEE lum.	lamp.
3133 01 1407	Blanco	T5	G5	LED	-	1x14w	6x1,2w	527,83	0.50	0.60
3133 52 1407	Cromo mate	T5	G5	LED	-	1x14w	6x1,2w	551,73	0.50	0.60
3133 01 2407	Blanco	T5	G5	LED	-	1x24w	6x1,2w	549,14	0.50	0.60
3133 52 2407	Cromo mate	T5	G5	LED	-	1x24w	6x1,2w	572,93	0.50	0.60

* Las lámparas T-5 se suministran de manera estandar con 4200° K

* Las lámparas LED se suministran de manera estandar con 6500° K

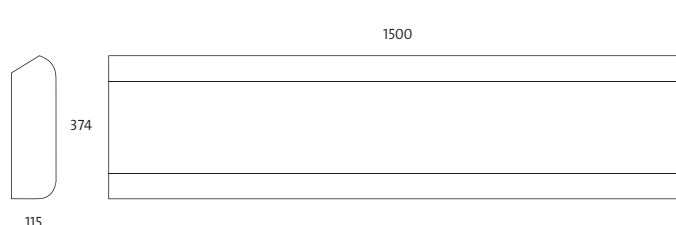
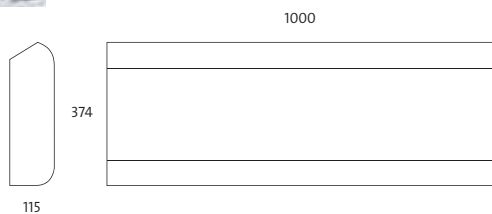
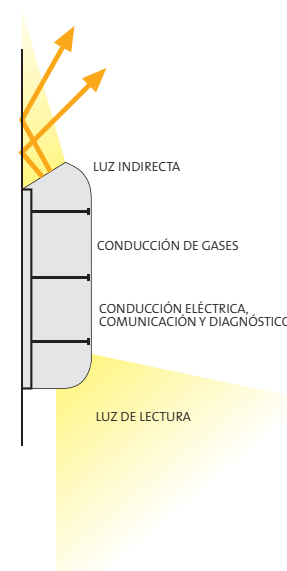

Clital



Clital se puede personalizar con distintos acabados, así como en distintas longitudes adaptadas a las necesidades de cada caso.



Clital T5 longitud 1.5 m

Incluye balastos electrónicos y lámparas T5.

Ref.	Color	Lámp(1)		Lámp(2)		W(1Lectura)	W(2 General)	€	RAEE	
		Port(1)	Port(2)	Port(1)	Port(2)				lum.	lamp.
3131 01 1428	Blanco	T5	G5	T5	G5	1x14w	1x28w	568,41	0.50	0.60
3131 52 1428	Cromo mate	T5	G5	T5	G5	1x14w	1x28w	604,25	0.50	0.60
3131 01 1454	Blanco	T5	G5	T5	G5	1x14w	1x54w	568,63	0.50	0.60
3131 52 1454	Cromo mate	T5	G5	T5	G5	1x14w	1x54w	605,12	0.50	0.60
3131 01 2428	Blanco	T5	G5	T5	G5	1x24w	1x28w	580,14	0.50	0.60
3131 52 2428	Cromo mate	T5	G5	T5	G5	1x24w	1x28w	615,98	0.50	0.60
3131 01 2454	Blanco	T5	G5	T5	G5	1x24w	1x54w	605,22	0.50	0.60
3131 52 2454	Cromo mate	T5	G5	T5	G5	1x24w	1x54w	616,09	0.50	0.60

* Las lámparas T-5 se suministran de manera estandar con 4200° K

Incluye balastos electrónicos y lámparas T5, driver y 9 lámparas LED de 1,2w

Ref.	Color	Lámp(1)		Lámp(2)		W(1Lectura)	W(2 General)	€	RAEE	
		Port(1)	Port(2)	Port(1)	Port(2)				lum.	lamp.
3134 01 1410	Blanco	T5	G5	LED	-	1x14w	9x1,2w	667,44	0.50	0.60
3134 52 1410	Cromo mate	T5	G5	LED	-	1x14w	9x1,2w	703,71	0.50	0.60
3134 01 2410	Blanco	T5	G5	LED	-	1x24w	9x1,2w	678,95	0.50	0.60
3134 52 2410	Cromo mate	T5	G5	LED	-	1x24w	9x1,2w	714,90	0.50	0.60

* Las lámparas T-5 se suministran de manera estandar con 4200° K

* Las lámparas LED se suministran de manera estandar con 6500° K



OPCIONES LED	Ref. 83	Ref. 85	Ref. 86
IRC / Temperatura de color	3300°K	5400°K	6500°K
Osram Dragon - X	•	•	•

OPCIONES LAMPARAS T5	Ref. 83	Ref. 86
IRC / Temperatura de color	Lámpara 830 / 3000°K	Lámpara 865 / 6500°K

Incremento por equipo	€
Ref. BR Balasto electrónico regulable 1-10v	74,00
Ref. TD Balasto electrónico Touch and Dim	80,00

Ejemplo para componer referencias con opciones

Clital 1,5 m 24w(1) 3300°K(1)

Ref. **3131 52 2454 83 86**

Cromo mate 52w(2) 6500°K(2)



3000

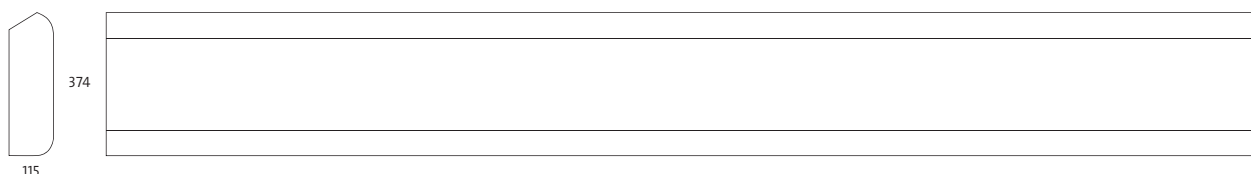

Clital T5 longitud 3 m

Incluye balastos electrónicos y lámparas T5.

Ref.	Color	Lámp(1) Port(1)	Lámp(2) Port(2)	W(1Lectura)	W(2 General)	€	RAEE lum. lamp.	
3132 01 1435	Blanco	T5 G5	T5 G5	2x14w	1x35w	871,94	0.50	0.60
3132 52 1435	Cromo mate	T5 G5	T5 G5	2x14w	1x35w	920,49	0.50	0.60
3132 01 1449	Blanco	T5 G5	T5 G5	2x14w	1x49w	874,20	0.50	0.60
3132 52 1449	Cromo mate	T5 G5	T5 G5	2x14w	1x49w	922,85	0.50	0.60
3132 01 2435	Blanco	T5 G5	T5 G5	2x24w	1x35w	876,57	0.50	0.60
3132 52 2435	Cromo mate	T5 G5	T5 G5	2x24w	1x35w	924,79	0.50	0.60
3132 01 2449	Blanco	T5 G5	T5 G5	2x24w	1x49w	878,51	0.50	0.60
3132 52 2449	Cromo mate	T5 G5	T5 G5	2x24w	1x49w	925,76	0.50	0.60

* Las lámparas T-5 se suministran de manera estandar con 4200° K

Incluye balastos electrónicos y lámparas T5, driver y 18 lámparas LED de 1,2w

Ref.	Color	Lámp(1) Port(1)	Lámp(2) Port(2)	W(1Lectura)	W(2 General)	€	RAEE lum. lamp.	
3135 01 1421	Blanco	T5 G5	LED -	2x14w	18x1,2w	1054,92	0.50	0.60
3135 52 1421	Cromo mate	T5 G5	LED -	2x14w	18x1,2w	1103,47	0.50	0.60
3135 01 2421	Blanco	T5 G5	LED -	2x24w	18x1,2w	1061,38	0.50	0.60
3135 52 2421	Cromo mate	T5 G5	LED -	2x24w	18x1,2w	1109,92	0.50	0.60

* Las lámparas T-5 se suministran de manera estandar con 4200° K

* Las lámparas LED se suministran de manera estandar con 6500° K



OPCIONES LED	Ref. 83	Ref. 85	Ref. 86
IRC / Temperatura de color	3300°K	5400°K	6500°K
Osram Dragon - X	•	•	•

OPCIONES LAMPARAS T5	Ref. 83	Ref. 86
IRC / Temperatura de color	Lámpara 830 / 3000°K	Lámpara 865 / 6500°K

Incremento por equipo	€
Ref. BR Balasto electrónico regulable 1-10v	74,00
Ref. TD Balasto electrónico Touch and Dim	80,00

Ejemplo para componer referencias con opciones

Clital 3m LED 2x24w(1) R 1-10v 3300°K(1)

Ref. 3135 01 2421 BR 83 85

Blanco LEDx18 6500°K(LED)

Clital

Accesorios



Interruptor unipolar

Ref.	Color	€
3110 01	Blanco	19,77
3110 52	Cromo mate	21,75



Interruptor unipolar doble

Ref.	Color	€
3112 01	Blanco	38,91
3112 52	Cromo mate	42,80



Interruptor conmutado

Ref.	Color	€
3111 01	Blanco	23,97
3111 52	Cromo mate	26,36



Interruptor conmutado doble

Ref.	Color	€
3113 01	Blanco	44,12
3113 52	Cromo mate	48,53



Interruptor tirador unipolar

Ref.	Color	€
3114 01	Blanco	64,31
3114 52	Cromo mate	70,75



Mando a distancia

(2 interruptores + llamada enfermero)

Ref.	Color	€
3115 01	Blanco	340,20
3115 52	Cromo mate	374,22



Toma de telefono (RJ-11)

Ref.	Color	€
3116 01	Blanco	31,23
3116 52	Cromo mate	34,36



Toma de datos (RJ-45)

Ref.	Color	€
3117 01	Blanco	54,44
3117 52	Cromo mate	59,88



Pulsador con tirador

Ref.	Color	€
3118 01	Blanco	38,81
3118 52	Cromo mate	42,68



Pulsador a distancia

Ref.	Color	€
3119 01	Blanco	64,59
3119 52	Cromo mate	71,04



Salidad de cable

Ref.	Color	€
3120 01	Blanco	24,55
3120 52	Cromo mate	27,00



Altavoz y micrófono

Ref.	Color	€
3121 01	Blanco	319,52
3121 52	Cromo mate	351,47



Luz de vigilancia

Ref.	Color	€
3122 01	Blanco	46,99
3122 52	Cromo mate	51,69



Pulsador de llamada y de presencia

Ref.	Color	€
3123 01	Blanco	153,14
3123 52	Cromo mate	168,44



Pulsador de llamada y de presencia con mando de cama.

Ref.	Color	€
3124 01	Blanco	1020,14
3124 52	Cromo mate	1122,15



Base Schuko

Ref.	Color	€
3125 01	Blanco	20,18
3125 52	Cromo mate	22,20



Base Schuko (Francia)

Ref.	Color	€
3126 01	Blanco	26,34
3126 52	Cromo mate	28,98

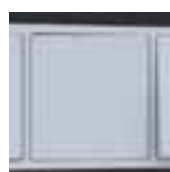

Placa ciega

Ref.	Color	€
3127 01	Blanco	11,45
3127 52	Cromo mate	12,59

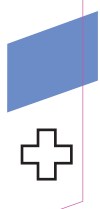

Iluminación

industrial

Tarifa de precios

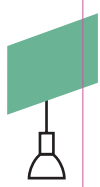



Campanas industriales



Konstel liso HQI **382**
 Konstel liso Vapor de sodio
 Konstel liso Vapor de mercurio
 Konstel liso LED E-40



Konstel facetado HQI **383**
 Konstel facet. V. de mercurio
 Konstel facet. LED E-40



Konstel acrilica HQI **383**
 Konstel acrilica Vapor de sodio
 Konstel acril. Vapor de mercurio
 Konstel acril. LED E-40



Konik liso HQI **384**
 Konik liso Vapor de sodio
 Konik liso Vapor de mercurio
 Konik liso LED E-40



Konik facetado HQI **385**
 Konik facet. Vapor de sodio
 Konik facet. Vapor de mercurio
 Konik facet. LED E-40



Proyectores

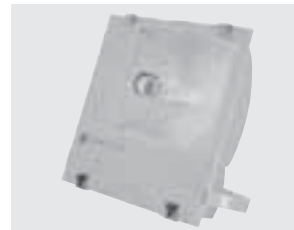

Likon HQI
Likon sodio E40
Likon LED E-40

388



Likon LED

389

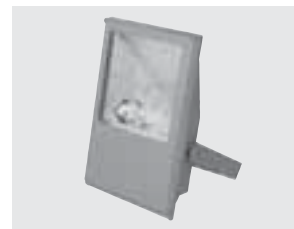

Tenko HQI RX7s

391



Tenko LED

391



Konik acrílica HQI
Konik acrílica Vapor de sodio
Konik acríl. Vapor de mercurio
Konik acríl. LED E-40

385



Konstel LED

386



Konik LED

387

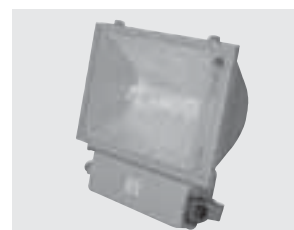

Tenko HQI
Tenko sodio E40
Tenko LED E-40

392



Tenko HQI 1000w

393



Konstel

Grado de protección IP20 / IP65

- Material:** Campana de aluminio o material acrílico, cabezal porta circuitos en aluminio inyectado con recubrimiento de pintura al horno.
Campanas reflectoras de aluminio liso, campana facetada o campana traslúcida de material acrílico. Se puede suministrar con cristal protector (Ref. C 790) para campanas de aluminio o cierre protector acrílico (Ref. CA 780) para campana acrílica.
- Optica:** Todos los modelos incluyen equipos magnéticos adecuados al tipo de lámpara y potencia a usar.
Permite el uso de lámparas de descarga de alta intensidad:
- Lámparas:**
- Lámparas HQI. En potencias de 70, 150, 250 y 400 vatios. Alto nivel luminoso. Indicada para grandes superficies comerciales o naves industriales.
 - Lámparas vapor de Sodio. En potencias de 150, 250 y 400 vatios. Alto nivel luminoso, comodidad y agudeza visual, buena percepción de contrastes. Indicada para grandes superficies comerciales o naves industriales.
 - Lámparas vapor de Mercurio. En potencias de 250 y 400 vatios. Alto nivel luminoso. Indicada especialmente para naves industriales.
 - Lámparas de LED con portalámparas E-40. En potencias de 30, 36 y 42 vatios. Alto nivel luminoso. Indicada para grandes superficies comerciales o naves industriales.
- Instalación:** Directamente a techo mediante suspensión con una altura de 1 metro (tornillería no suministrada).
- Colores:** Aluminio natural / titanio.



Ref. **C790**
Cristal protector IP65.



Ref. **CA780**
Cierre protector acrílico IP44.

Incremento por accesorios		€
Ref. C790	Cristal protector (campana de aluminio)	16,62
Ref. CA780	Cierre protector acrílico (campana acrílica)	19,90
Ref. KLA	Kit lámpara auxiliar	84,10
Ref. KE	Kit emergencia (PL-C 18w)	162,50

OPCIONES LED	Ref. 83	Ref. 85	Ref. 86
IRC / Temperatura de color	3300°K	5400°K	6500°K
Osram Dragon - X	•	•	•

Konstel liso / HQI



Incluye equipo magnético y lámpara HQI

Ref.	Color	Lámp.	Port.	W	€	RAEE lum.	RAEE lamp.
1051 90 70	Titanio	HQI(ovoide)	E27	70w	288,20	0.70	0.30
1051 90 15	Titanio	HQI(ovoide)	E40	150w	289,90	0.70	0.30
1051 90 25	Titanio	HQI(ovoide)	E40	250w	251,11	0.70	0.30
1051 90 40	Titanio	HQI(ovoide)	E40	400w	256,05	0.70	0.30

Konstel liso / Vapor de sodio



Incluye equipo magnético y lámpara VAPOR DE SODIO

Ref.	Color	Lámp.	Port.	W	€	RAEE lum.	RAEE lamp.
1052 90 15	Titanio	V.Sodio	E40	150w	248,43	0.70	0.30
1052 90 25	Titanio	V.Sodio	E40	250w	254,61	0.70	0.30
1052 90 40	Titanio	V.Sodio	E40	400w	259,80	0.70	0.30

Konstel liso / Vapor de mercurio



Incluye equipo magnético y lámpara VAPOR DE MERCURIO

Ref.	Color	Lámp.	Port.	W	€	RAEE lum.	RAEE lamp.
1053 90 25	Titanio	V.Mercurio	E40	250w	251,93	0.70	0.30
1053 90 40	Titanio	V.Mercurio	E40	400w	255,56	0.70	0.30

Konstel liso / LED E-40



Incluye driver y lámpara LED E-40

Ref.	Color	Lámp.	Port.	W	€	RAEE lum.	RAEE lamp.
1051 90 30	Titanio	LED	E40	30w	441,75	0.70	0.20
1051 90 36	Titanio	LED	E40	36w	495,60	0.70	0.20
1051 90 42	Titanio	LED	E40	42w	563,25	0.70	0.20

* Se suministra de manera standar con lámpara 5400°K



Konstel facetado / HQI

Incluye equipo magnético y lámpara HQI

Ref.	Color	Lámp.	Port.	W	€	RAEE lum.	lamp.
1054 90 70	Titanio	HQI(ovoide)	E27	70w	246,37	0.70	0.30
1054 90 15	Titanio	HQI(ovoide)	E40	150w	246,99	0.70	0.30
1054 90 25	Titanio	HQI(ovoide)	E40	250w	251,13	0.70	0.30
1054 90 40	Titanio	HQI(ovoide)	E40	400w	256,07	0.70	0.30

Konstel acrílica / HQI

Incluye equipo magnético y lámpara HQI

Ref.	Color	Lámp.	Port.	W	€	RAEE lum.	lamp.
1057 90 70	Titanio	HQI(ovoide)	E27	70w	340,72	0.70	0.30
1057 90 15	Titanio	HQI(ovoide)	E40	150w	332,80	0.70	0.30
1057 90 25	Titanio	HQI(ovoide)	E40	250w	346,28	0.70	0.30
1057 90 40	Titanio	HQI(ovoide)	E40	400w	351,43	0.70	0.30

Konstel facetado / Vapor de sodio

Incluye equipo magnético y lámpara VAPOR DE SODIO

Ref.	Color	Lámp.	Port.	W	€	RAEE lum.	lamp.
1055 90 15	Titanio	V.Sodio	E40	150w	248,47	0.70	0.30
1055 90 25	Titanio	V.Sodio	E40	250w	254,65	0.70	0.30
1055 90 40	Titanio	V.Sodio	E40	400w	260,13	0.70	0.30

Konstel acrílica / Vapor de sodio

Incluye equipo magnético y lámpara VAPOR DE SODIO

Ref.	Color	Lámp.	Port.	W	€	RAEE lum.	lamp.
1058 90 15	Titanio	V.Sodio	E40	150w	343,09	0.70	0.30
1058 90 25	Titanio	V.Sodio	E40	250w	349,37	0.70	0.30
1058 90 40	Titanio	V.Sodio	E40	400w	355,36	0.70	0.30

Konstel facetado / Vapor de mercurio

Incluye equipo magnético y lámpara VAPOR DE MERCURIO

Ref.	Color	Lámp.	Port.	W	€	RAEE lum.	lamp.
1056 90 25	Titanio	V.Mercurio	E40	250w	251,95	0.70	0.30
1056 90 40	Titanio	V.Mercurio	E40	400w	255,58	0.70	0.30

Konstel acrílica / Vapor de mercurio

Incluye equipo magnético y lámpara VAPOR DE MERCURIO

Ref.	Color	Lámp.	Port.	W	€	RAEE lum.	lamp.
1059 90 25	Titanio	V.Mercurio	E40	250w	347,31	0.70	0.30
1059 90 40	Titanio	V.Mercurio	E40	400w	350,40	0.70	0.30

Konstel facetado / LED E-40

Incluye driver y lámpara LED E-40

Ref.	Color	Lámp.	Port.	W	€	RAEE lum.	lamp.
1054 90 30	Titanio	LED	E40	30w	442,30	0.70	0.20
1054 90 36	Titanio	LED	E40	36w	496,25	0.70	0.20
1054 90 42	Titanio	LED	E40	42w	563,90	0.70	0.20

* Se suministra de manera standar con lámpara 5400° K

Konstel acrílica / LED E-40

Incluye driver y lámpara LED E-40

Ref.	Color	Lámp.	Port.	W	€	RAEE lum.	lamp.
1057 90 30	Titanio	LED	E40	30w	536,65	0.70	0.20
1057 90 36	Titanio	LED	E40	36w	590,10	0.70	0.20
1057 90 42	Titanio	LED	E40	42w	658,15	0.70	0.20

* Se suministra de manera standar con lámpara 5400° K

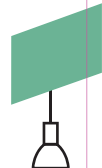

Konik

Grado de protección IP20 / IP65

Material:	Campana de aluminio o material acrílico, cabezal porta circuitos en aluminio inyectado con recubrimiento de pintura al horno.
Optica:	Campanas reflectoras de aluminio liso, campana facetada o campana traslúcida de material acrílico. Se puede suministrar con cristal protector (Ref. C 790) para campanas de aluminio o cierre protector acrílico (Ref. CA 780) para campana acrílica.
Alimentación:	Todos los modelos incluyen equipos magnéticos adecuados al tipo de lámpara y potencia a usar. Permite el uso de lámparas de descarga de alta intensidad:
Lámparas:	- Lámparas HQI. En potencias de 250 y 400 watos. Alto nivel luminoso. Indicada para grandes superficies comerciales o naves industriales. - Lámparas vapor de Sodio. En potencias de 150, 250 y 400 watos. Alto nivel luminoso, comodidad y agudeza visual, buena percepción de contrastes. Indicada para grandes superficies comerciales o naves industriales. - Lámparas vapor de Mercurio. En potencias de 250 y 400 watos. Alto nivel luminoso. Indicada especialmente para naves industriales. - Lámparas de LED con portalámparas E-40 con una potencia de 42 watos. Alto nivel luminoso. Indicada para grandes superficies comerciales o naves industriales.
Instalación:	Directamente a techo (tornillería no suministrada).
Colores:	Aluminio natural / titanio.

KLA Kit lámpara auxiliar

Las lámparas de halógenos metálicos tardan entre 15 - 20 minutos en volver a emitir luz, en el momento el que se produce un corte en el fluido eléctrico y posteriormente se recupera el suministro. Con el sistema de lámpara auxiliar se mantendrá el suministro, gracias a que el dispositivo de conmutación enciende la lámpara de 100w durante estos minutos. Este sistema es de gran utilidad tanto en instalaciones Industriales como en grandes superficies, donde estos periodos de tiempo son muy costosos en caso de no poder seguir ejerciendo la actividad habitual. El Kit de lámpara auxiliar esta formado por portalámparas E-27, lámpara halógena de 100w para E-27 y dispositivo de conmutación electrónico.

* Equipo y lámpara incluido en el kit.

**Konik liso / HQI**

	Incluye equipo magnético y lámpara HQI						
Ref.	Color	Lámp.	Port.	W	€	RAEE lum. lamp.	
790 90 25	Al.nat./Titanio	HQI(ovoide)	E40	250w	199,63	0.70	0.30
790 90 40	Al.nat./Titanio	HQI(ovoide)	E40	400w	204,80	0.70	0.30

Konik liso / Vapor de sodio

	Incluye equipo magnético y lámpara VAPOR DE SODIO						
Ref.	Color	Lámp.	Port.	W	€	RAEE lum. lamp.	
794 90 15	Al.nat./Titanio	V.Sodio	E40	150w	196,85	0.70	0.30
794 90 25	Al.nat./Titanio	V.Sodio	E40	250w	203,21	0.70	0.30
794 90 40	Al.nat./Titanio	V.Sodio	E40	400w	208,98	0.70	0.30

Konik liso / Vapor de mercurio

	Incluye equipo magnético y lámpara VAPOR DE MERCURIO						
Ref.	Color	Lámp.	Port.	W	€	RAEE lum. lamp.	
798 90 25	Al.nat./Titanio	V.Mercurio	E40	250w	200,66	0.70	0.30
798 90 40	Al.nat./Titanio	V.Mercurio	E40	400w	204,12	0.70	0.30

Konik liso / LED E-40

	Incluye driver y lámpara LED E-40						
Ref.	Color	Lámp.	Port.	W	€	RAEE lum. lamp.	
790 90 42	Al.nat./Titanio	LED	E40	42w	511,70	0.70	0.20

* Se suministra de manera standar con lámpara 5400° K

Incremento por accesorios			€
Ref. C790	Cristal protector (campana de aluminio)		16,62
Ref. CA780	Cierre protector acrílico (campana acrílica)		19,90
Ref. REJ790	Rejilla antivandálica (campana de aluminio)		23,00
Ref. KLA	Kit lámpara auxiliar		84,10
Ref. KE	Kit emergencia (PL-C 18w)		162,50

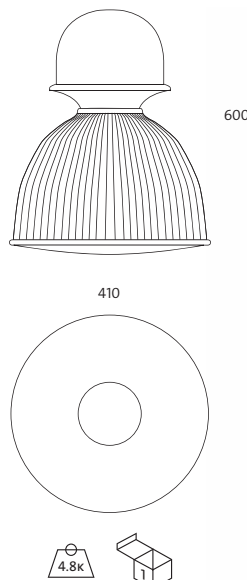
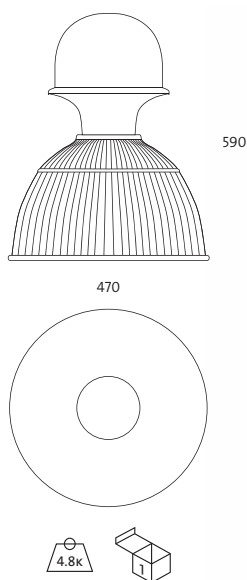

Konik facetado / HQI

Ref.	Color	Lámp.	Port.	W	€	RAEE	
						lum.	lamp.
791 90 25	Al.nat./Titanio	HQI(ovoide)	E40	250w	199,65	0.70	0.30
791 90 40	Al.nat./Titanio	HQI(ovoide)	E40	400w	204,82	0.70	0.30

Konik facetado / Vapor de sodio

Ref.	Color	Lámp.	Port.	W	€	RAEE	
						lum.	lamp.
795 90 15	Al.nat./Titanio	V.Sodio	E40	150w	196,87	0.70	0.30
795 90 25	Al.nat./Titanio	V.Sodio	E40	250w	203,23	0.70	0.30
795 90 40	Al.nat./Titanio	V.Sodio	E40	400w	209,00	0.70	0.30

Konik facetado / Vapor de mercurio

Ref.	Color	Lámp.	Port.	W	€	RAEE	
						lum.	lamp.
799 90 25	Al.nat./Titanio	V.Mercurio	E40	250w	200,68	0.70	0.30
799 90 40	Al.nat./Titanio	V.Mercurio	E40	400w	204,14	0.70	0.30

Konik facetado / LED E-40

Ref.	Color	Lámp.	Port.	W	€	RAEE	
						lum.	lamp.
791 90 42	Al.nat./Titanio	LED	E40	42w	511,70	0.70	0.20

* Se suministra de manera standar con lámpara 5400° K

Konik acrílica / HQI

Ref.	Color	Lámp.	Port.	W	€	RAEE	
						lum.	lamp.
783C 90 25	Al.nat./Titanio	HQI(ovoide)	E40	250w	294,99	0.70	0.30
783C 90 40	Al.nat./Titanio	HQI(ovoide)	E40	400w	300,16	0.70	0.30

Konik acrílica / Vapor de sodio

Ref.	Color	Lámp.	Port.	W	€	RAEE	
						lum.	lamp.
784C 90 15	Al.nat./Titanio	V.Sodio	E40	150w	292,23	0.70	0.30
784C 90 25	Al.nat./Titanio	V.Sodio	E40	250w	298,61	0.70	0.30
784C 90 40	Al.nat./Titanio	V.Sodio	E40	400w	304,38	0.70	0.30

Konik acrílica / Vapor de mercurio

Ref.	Color	Lámp.	Port.	W	€	RAEE	
						lum.	lamp.
785C 90 25	Al.nat./Titanio	V.Mercurio	E40	250w	299,48	0.70	0.30
785C 90 40	Al.nat./Titanio	V.Mercurio	E40	400w	299,48	0.70	0.30

Konik acrílica / LED E-40

Ref.	Color	Lámp.	Port.	W	€	RAEE	
						lum.	lamp.
793 90 42	Al.nat./Titanio	LED	E40	42w	610,50	0.70	0.20

* Se suministra de manera standar con lámpara 5400° K



Ref. **C790**
Cristal protector IP65.



Ref. **CA780**
Cierre acrílico IP44.

OPCIONES LED	Ref. 83	Ref. 85	Ref. 86
IRC / Temperatura de color	3300°K	5400°K	6500°K
Osram Dragon - X	•	•	•

Konstel LED

Grado de protección IP54

- Material:** Campana de aluminio liso con cabezal porta circuitos en aluminio inyectado con recubrimiento de pintura al horno.
- Optica:** Opticas extensivas de 37° Ledil (Finlandia), incorporadas en las lámparas led. Incluye cristal protector.
- Alimentación:** Todos los modelos incluyen drivers adecuados al tipo de lámpara y potencia a usar.
- Lámparas:** Módulo compuesto por 40 LEDs Osram Golden Dragon de 2,4w, recomendable para grandes superficies comerciales o naves industriales.
- Instalación:** Directamente a techo mediante suspensión con una altura de 1 metro (tornillería no suministrada).
- Colores:** Aluminio natural / titanio.



Incluye cristal protector, driver y 40 LED 96w

LED	Ref.	Color	Lámpara	W	€	RAEE lum.2
	1051 90 10	Al.nat./Titanio	LED	96w	768,20	0.70

* Se suministra de manera standar con lámpara 5400° K

OPCIONES LED	Ref. 83	Ref. 85	Ref. 86
IRC / Temperatura de color	3300°K	5400°K	6500°K
Osram Dragon - X	•	•	•

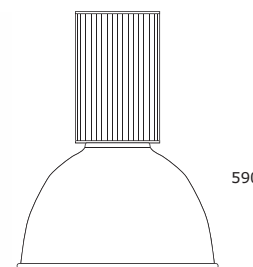

590

470

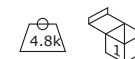
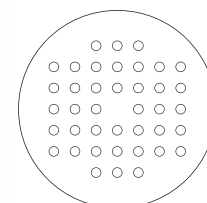

Incluye cristal protector, driver y 4 LED CREE 30W

LED	Ref.	Color	Lámpara	W	€	RAEE lum.2
	1051 90 12	Al.nat./Titanio	LED	120w	478,60	0.70

* Se suministra de manera standar con lámpara 5400° K

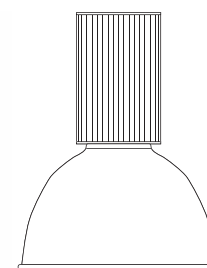

590

470

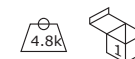
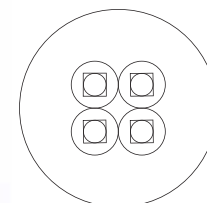

Konik LED

Grado de protección IP54

- Material:** Campana de aluminio liso con cabezal porta circuitos en aluminio inyectado con recubrimiento de pintura al horno.
- Optica:** Ópticas extensivas de 37° Ledil (Finlandia), incorporadas en las lámparas led. Incluye cristal protector.
- Alimentación:** Todos los modelos incluyen drivers adecuados al tipo de lámpara y potencia a usar.
- Lámparas:** Módulo compuesto por 40 LEDs Osram Golden Dragon de 2,4w, recomendable para grandes superficies comerciales o naves industriales.
- Instalación:** Directamente a techo mediante suspensión con una altura de 1 metro (tornillería no suministrada).
- Colores:** Aluminio natural / titanio.



Incluye cristal protector, driver y 40 LED 96w

LED	Ref.	Color	Lámpara	W	€	lum.
	790 90 10	Al.nat./Titanio	LED	96w	748,20	0.70



* Se suministra de manera standar con lámpara 5400° K

OPCIONES LED	Ref. 83	Ref. 85	Ref. 86
IRC / Temperatura de color	3300°K	5400°K	6500°K
Osram Dragon - X	•	•	•

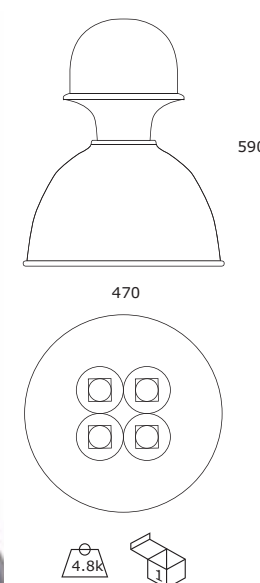
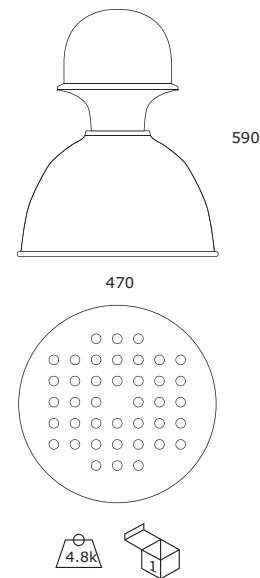

Incluye cristal protector, driver y 4 LED CREE 30W



LED	Ref.	Color	Lámpara	W	€	RAEE lum.
	790 90 12	Al.nat./Titanio	LED	120w	458,60	0.70



* Se suministra de manera standar con lámpara 5400° K

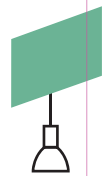

Likon E-40

Grado de protección IP65

- Material:** Cuerpo fabricado en aluminio inyectado con recubrimiento de pintura al horno.
- Optica:** Reflector simétrico de aluminio. Incluye cristal protector estanco.
- Alimentación:** Incluye equipo magnético adecuado al tipo de lámpara y potencia a usar.
- Lámparas:** Permite el uso de lámparas de descarga de alta intensidad:
- Lámparas HQI. En potencias de 250 y 400 vatios. Alto nivel luminoso.
 - Lámparas vapor de Sodio. En potencias de 250 y 400 vatios. Alto nivel luminoso, comodidad y agudeza visual, buena percepción de contrastes. Indicada para grandes superficies donde se precise iluminación directa, especialmente indicada para iluminación de fachadas.
 - Lámparas de LED con portalámparas E-40. En potencias de 30, 36 y 42 vatios. Alto nivel luminoso. Indicada para grandes superficies comerciales o naves industriales.
- Instalación:** Se instala directamente a pared o sobre mobiliario urbano (tornillería no suministrada).
- Colores:** Blanco, negro y titanio.



Likon HQI

Incluye equipo magnético y lámpara HQI

Ref.	Color	Lámp.	Port.	W	€	RAEE lum. lamp.	
738C 01 25	Blanco	HQI(tubular)	E40	250w	201,46	0.70	0.30
738C 02 25	Negro	HQI(tubular)	E40	250w	201,46	0.70	0.30
738C 90 25	Titanio	HQI(tubular)	E40	250w	201,46	0.70	0.30
738C 01 40	Blanco	HQI(tubular)	E40	400w	202,60	0.70	0.30
738C 02 40	Negro	HQI(tubular)	E40	400w	202,60	0.70	0.30
738C 90 40	Titanio	HQI(tubular)	E40	400w	202,60	0.70	0.30

Incremento accesorios

Ref. 3102	Reflector asimétrico	21,50
-----------	----------------------	-------

Likon Sodio

Incluye equipo magnético y lámpara VAPOR DE SODIO

Ref.	Color	Lámp.	Port.	W	€	RAEE lum. lamp.	
739C 01 15	Blanco	Vap.Sodio	E40	150w	203,63	0.70	0.30
739C 02 15	Negro	Vap.Sodio	E40	150w	203,63	0.70	0.30
739C 90 15	Titanio	Vap.Sodio	E40	150w	203,63	0.70	0.30
739C 01 25	Blanco	Vap.Sodio	E40	250w	204,76	0.70	0.30
739C 02 25	Negro	Vap.Sodio	E40	250w	204,76	0.70	0.30
739C 90 25	Titanio	Vap.Sodio	E40	250w	204,76	0.70	0.30
739C 01 40	Blanco	Vap.Sodio	E40	400w	205,74	0.70	0.30
739C 02 40	Negro	Vap.Sodio	E40	400w	205,74	0.70	0.30
739C 90 40	Titanio	Vap.Sodio	E40	400w	205,74	0.70	0.30

Likon LED E-40

LED

Incluye driver y lámpara LED E-40

OPCIONES LED	Ref. 83	Ref. 85	Ref. 86
IRC / Temperatura de color	3300°K	5400°K	6500°K
Osram Dragon - X	•	•	•

Ref.	Color	Lámp.	Port.	W	€	RAEE lum. lamp.	
738C 01 42	Blanco	LED	E40	42w	518,40	0.70	0.20
738C 02 42	Negro	LED	E40	42w	518,41	0.70	0.20
738C 90 42	Titanio	LED	E40	42w	518,42	0.70	0.20

* Se suministra de manera standar con lámpara 5400° K

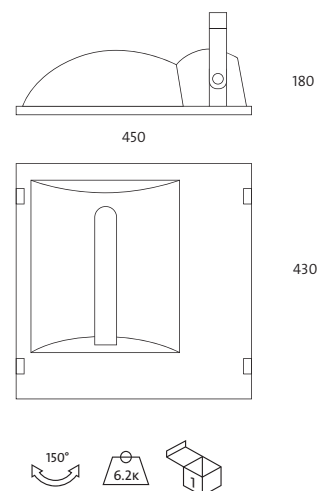

Likon HQI / Sodio / LED E-40/ LED



Likon LED

Grado de protección IP65

- Material:** Cuerpo fabricado en aluminio inyectado con recubrimiento de pintura al horno.
- Optica:** Óptica incluida en las lámparas LED. Incluye cristal protector estanco.
- Alimentación:** Incluye driver incorporado en la luminaria adecuado al tipo de lámpara y potencia a usar.
- Lámparas:** Lámparas LED Osram Dragon-X,
- Instalación:** Se instala directamente a pared o sobre mobiliario urbano (tornillería no suministrada).
- Colores:** Blanco, negro y titanio.
- Opciones:** Posibilidad de suministrar con distintas fuentes de luz. Consultar catalogo general.

Likon LED 38,4w / 2880 lúmenes



Incluye cristal protector, driver y módulo LED

	Ref.	Color	Lámp.	W	€	RAEE lum.
	3270 01 38 85	Blanco	LED	16x2,4w	394,13	0,50
	3270 02 38 85	Negro	LED	16x2,4w	394,13	0,50
	3270 90 38 85	Titanio	LED	16x2,4w	394,13	0,50

* Se suministra de manera estandar con lámpara 5400° K

Likon LED 48w / 3600 lúmenes



Incluye cristal protector, driver y módulo LED

	Ref.	Color	Lámp.	W	€	RAEE lum.
	3270 01 48 85	Blanco	LED	20x2,4w	431,51	0,50
	3270 02 48 85	Negro	LED	20x2,4w	431,51	0,50
	3270 90 48 85	Titanio	LED	20x2,4w	431,51	0,50

* Se suministra de manera estandar con lámpara 5400° K

Likon LED 96w / 7200 lúmenes

Incluye cristal protector, driver y módulo LED

	Ref.	Color	Lámp.	W	€	lum.
	3270 01 96 85	Blanco	LED	40x2,4w	583,11	0,50
	3270 02 96 85	Negro	LED	40x2,4w	583,11	0,50
	3270 90 96 85	Titanio	LED	40x2,4w	583,11	0,50



* Se suministra de manera estandar con lámpara 5400° K

OPCIONES LED	Ref. 83	Ref. 85	Ref. 86
IRC / Temperatura de color	3300°K	5400°K	6500°K
Osram Dragon - X	•	•	•

Likon LED 120W



Incluye cristal protector, driver y 4 LED CREE 30W

	Ref.	Color	Lámp.	Port.	W	€	RAEE lum..
	738C 01 12	Blanco	LED	-	120w	451,10	0.70
	738C 02 12	Negro	LED	-	120w	451,10	0.70
	738C 90 12	Titanio	LED	-	120w	451,10	0.70

* Se suministra de manera standar con lámpara 5400° K

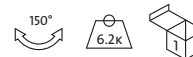
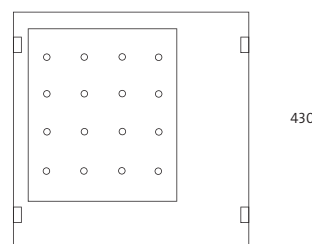
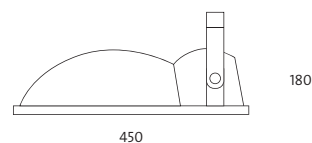

150°

6.2K

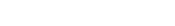
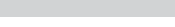
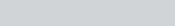
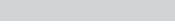
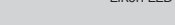
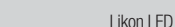
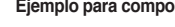
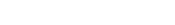
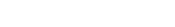
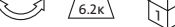

Ejemplo para componer referencias con opciones

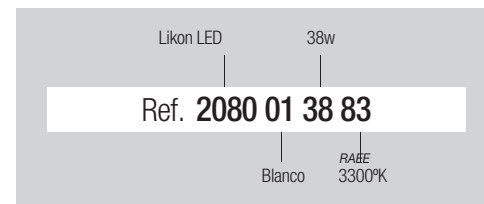

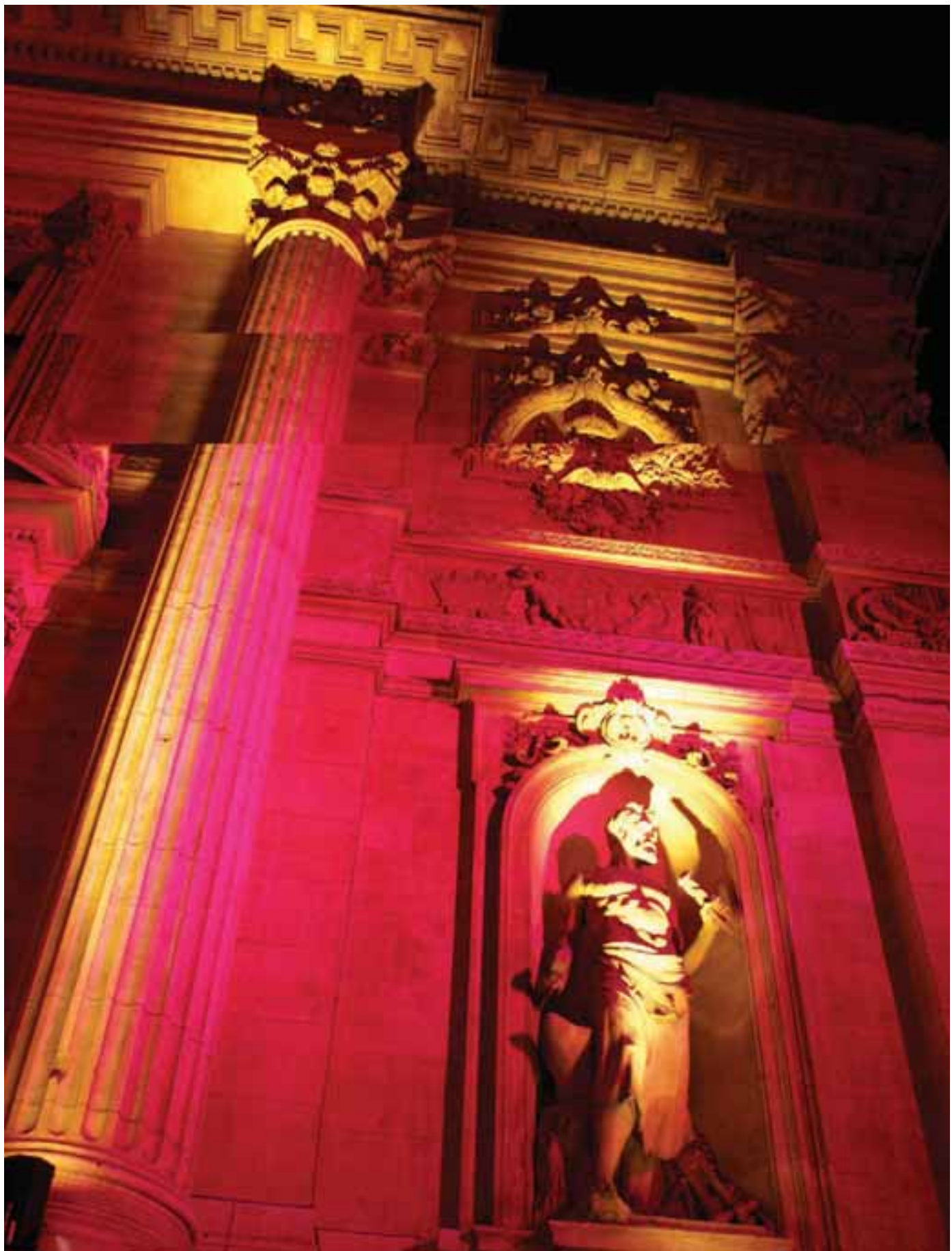

Tenko HQI RX7s / Tenko LED

Tenko HQI RX7s

Grado de protección IP65 / Índice de protección antivandálico IK8

- Material:** Cuerpo fabricado en aluminio inyectado con recubrimiento de pintura al horno.
- Optica:** Reflector asimétrico de aluminio. Incluye cristal protector estanco.
- Alimentación:** Incluye equipo magnético adecuado al tipo de lámpara y potencia a usar.
- Lámparas:** Lámparas de halogenuro metálico de 70 y 150 watos. Indicadas para interior / exterior donde se precise iluminación directa, especialmente indicada para iluminación de fachadas.
- Instalación:** Se instala directamente a pared o techo (tornillería no suministrada).
- Colores:** Blanco, negro y titanio.

Incluye equipo magnético y lámpara HQI



Ref.	Color	Lámp.	Port.	W	€	RAEE lum. lámp.	
733 01 70	Blanco	HQI	RX7s	70w	114,12	0,50	0,30
733 02 70	Negro	HQI	RX7s	70w	114,12	0,50	0,30
733 90 70	Titanio	HQI	RX7s	70w	114,12	0,50	0,30
733 01 15	Blanco	HQI	RX7s	150w	120,33	0,50	0,30
733 02 15	Negro	HQI	RX7s	150w	120,33	0,50	0,30
733 90 15	Titanio	HQI	RX7s	150w	120,33	0,50	0,30

* Se suministra de manera standar con lámpara 4200° K

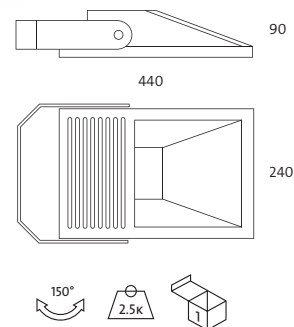

Tenko LED

Grado de protección IP65 / Índice de protección antivandálico IK8



- Material:** Cuerpo fabricado en aluminio inyectado con recubrimiento de pintura al horno.
- Optica:** Ópticas extensivas de 37° Ledil (Finlandia), incorporadas en las lámparas LED. Incluye cristal protector estanco.
- Alimentación:** Se incluye driver adecuado al tipo de lámpara y potencia a usar.
- Lámparas:** Módulo compuesto por 16 LEDs Osram Golden Dragon de 2,4w recomendables para espacios domesticos, comerciales e industriales. Vida útil estimada 40.000 horas.
- Vida útil:** Vida útil estimada 40.000 horas.
- Instalación:** Se instala directamente a pared o techo (tornillería no suministrada).
- Colores:** Blanco, negro y titanio.

Incluye cristal protector, driver y módulo LED 38,40W/ 2880 lúm.

LED



Ref.	Color	Lámp.	W	€	RAEE lum.
3175 01 86	Blanco	LED	16x2,4w	367,42	0,50
3175 02 86	Negro	LED	16x2,4w	367,42	0,50
3175 90 86	Titanio	LED	16x2,4w	367,42	0,50

* Se suministra de manera estandar con LED 5400° K

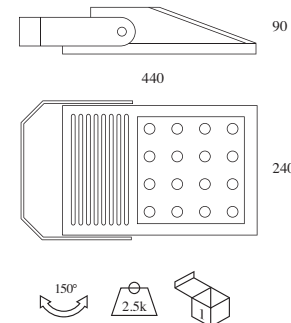

OPCIONES LED	Ref. 83	Ref. 85	Ref. 86
IRC / Temperatura de color	3300°K	5400°K	6500°K
Osram Dragon - X	•	•	•

Ejemplo para componer referencia con opciones

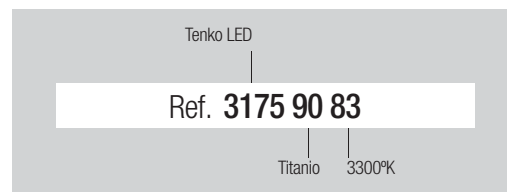

Tenko HQI / Sodio E-40 / LED E-40

Grado de protección IP65 / Índice de protección antivandálico IK8

- Material:** Cuerpo fabricado en aluminio inyectado con recubrimiento de pintura al horno.
- Optica:** Reflector simétrico de aluminio. Incluye cristal protector estanco.
- Alimentación:** Incluye equipo magnético adecuado al tipo de lámpara y potencia a usar.
- Lámparas:** Permite el uso de lámparas de descarga de alta intensidad:
- Lámparas HQI. En potencias de 250 y 400 watios. Alto nivel luminoso.
 - Lámparas vapor de Sodio. En potencias de 250 y 400 watios. Alto nivel luminoso, comodidad y agudeza visual, buena percepción de contrastes. Indicada para grandes superficies donde se precise iluminación directa, especialmente indicada para iluminación de fachadas.
 - Lámparas de LED con portalámparas E-40 C con una potencia de 42 watios. Alto nivel luminoso. Indicada para grandes superficies comerciales o naves industriales.
- Instalación:** Se instala directamente a pared o techo (tornillería no suministrada).
- Colores:** Blanco, negro y titanio.

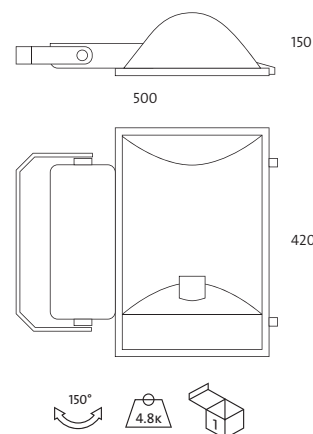

Tenko HQI

Incluye equipo magnético y lámpara HQI

Ref.	Color	Lámp.	Port.	W	€	RAEE lum. lamp.	
735 01 25	Blanco	HQI(tubular)	E40	250w	185,19	0,70	0,30
735 02 25	Negro	HQI(tubular)	E40	250w	185,19	0,70	0,30
735 90 25	Titanio	HQI(tubular)	E40	250w	185,19	0,70	0,30
735 01 40	Blanco	HQI(tubular)	E40	400w	188,28	0,70	0,30
735 02 40	Negro	HQI(tubular)	E40	400w	188,28	0,70	0,30
735 90 40	Titanio	HQI(tubular)	E40	400w	188,28	0,70	0,30



Tenko Sodio

Incluye equipo magnético y lámpara VAPOR DE SODIO

Ref.	Color	Lámp.	Port.	W	€	RAEE lum. lamp.	
737 01 25	Blanco	Vap.Sodio	E40	250w	187,74	0,70	0,30
737 02 25	Negro	Vap.Sodio	E40	250w	187,74	0,70	0,30
737 90 25	Titanio	Vap.Sodio	E40	250w	187,74	0,70	0,30
737 01 40	Blanco	Vap.Sodio	E40	400w	192,46	0,70	0,30
737 02 40	Negro	Vap.Sodio	E40	400w	192,46	0,70	0,30
737 90 40	Titanio	Vap.Sodio	E40	400w	192,46	0,70	0,30



Incremento accesorios

Ref. 3102	Reflector asimétrico	21,50
-----------	----------------------	-------

Tenko LED E-40

LED

Incluye driver y lámpara LED E-40

Ref.	Color	Lámp.	Port.	W	€	RAEE lum. lamp.	
735 01 42	Blanco	LED	E40	42w	502,69	0,70	0,20
735 02 42	Negro	LED	E40	42w	502,70	0,70	0,20
735 90 42	Titanio	LED	E40	42w	502,72	0,70	0,20

* Se suministra de manera standar con lámpara 5400° K

OPCIONES LED	Ref. 83	Ref. 85	Ref. 86
IRC / Temperatura de color	3300°K	5400°K	6500°K
Osram Dragon - X	•	•	•

Tenko E-40 / Tenko RX7s / Tenko 1000

Tenko HQI 1000w

Grado de protección IP65 / Índice de protección antivandálico IK8

- Material:** Cuerpo fabricado en aluminio inyectado con recubrimiento de pintura al horno.
- Optica:** Reflector simétrico de aluminio. Incluye cristal protector estanco.
- Alimentación:** Incluye equipo magnético adecuado al tipo de lámpara y potencia a usar.
- Lámparas:** Permite el uso de lámparas de descarga de alta intensidad:
- Lámparas HQI. En potencias de 1000 watos. Alto nivel luminoso.
- Instalación:** Se instala directamente a pared o techo (tornillería no suministrada).
- Colores:** Negro



Incluye equipo magnético y lámpara HQI

Ref.	Color	Lámp.	Port.	W	€	RAEE lum. lamp.
735 02 10	Negro	HQI(tubular)	E40	1000w	786,92	0,70 0,30

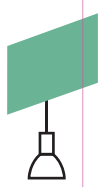
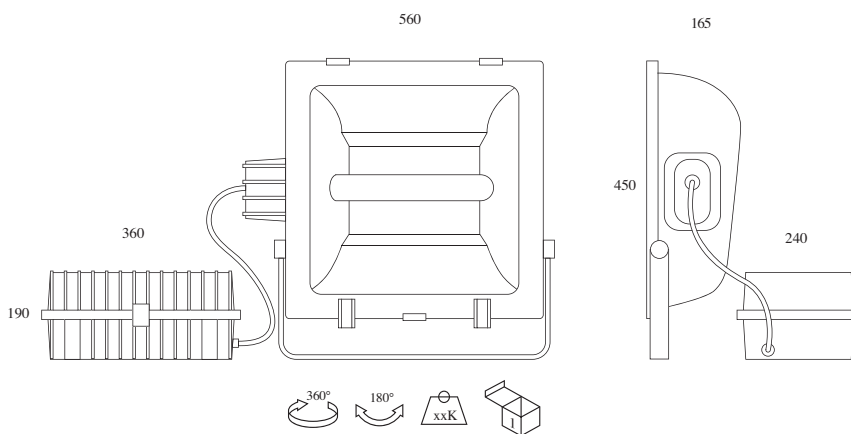

Iluminación

exterior

Tarifa de precios

Sistemas empotrados

Sistemas de superficie

Proyectores

Tiras flexibles LED

Balizas

396



Empotrables



Rago Rago LED **400**



Rago cuadrado Rago cuadrado LED **400**

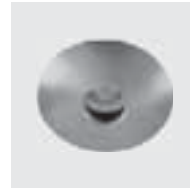

Beco Beco LED **401**



Aqualight Aqualight LED **401**



Arco HQI Arco LED **402**



Arco cuadrado Arco cuadrado LED **402**



Supra-Arco Supra-Arco LED **403**



Supra-Arco cuadrado Supra-Arco cuadrado LED **403**



Microrago LED **404**

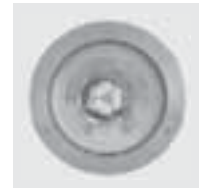

Arco Mini PL Arco Mini LED **404**



Balma 14 / Balma 21 Balma 6 LED / Balma 10 LED **405**
407



Supraducto estanco **408**



Trido vertical Trido vertical LED **410**



Trido horizontal Trido horizontal LED **410**



Targo **412**



Winlight Winlight LED **412**



Krups **413**



Flo **413**



Flo cubierto **413**

Superficie



Vanio **415**



Leny Leny LED **415**



Tortuga **416**

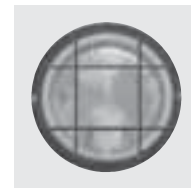

Tortuga **416**



Tortuga **416**



Tortuga **416**



Tresso **417**



Tresso **417**



Tresso **417**



Tresso **417**

Proyectores



Toscan 418



Kalos 418
Kalos LED



Sirvo 419
Sirvo LED



Bistro 420
Bistro LED



Bruken 421
Bruken LED



Prabaco 422
Prabaco LED

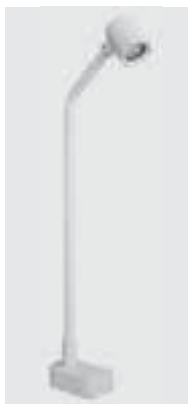

Oper 1m 423



Oper 423



Vercor White 425
Vercor RGB
Vercor emergencia



Tiras flexibles LED



Cambo 427

Balizas



Gor 430
Gor LED



Trema 431

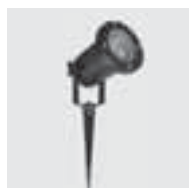

Croled 431



Cubic PL-C 434
Cubic LED



Tubic PL-C 435
Tubic LED



Naya PL-C 436
Naya LED



Telma T5 437
Telma LED







Rago

Grado de protección IP67

- Material:** Acabado en acero inoxidable. Cuerpo de la luminaria en aluminio inyectado y caja auxiliar para empotrar en obra de PVC.
- Óptica:** Óptica incorporada en la lámpara. Incluye cristal protector con una resistencia de hasta 5.000 Kg
- Alimentación:** Incluye equipo electrónico adecuados al tipo de lámpara y potencia a usar.
- Lámparas:** Lámpara halógena dicróica de 50w. Lámparas LED 3x1w.
- Instalación:** Instalación en suelo mediante caja auxiliar para empotrar en obra.
- Colores:** Acero inoxidable



NO incluye lámpara

Ref.	Color	Lámpara	Portalámp.	W	€	RAEE lum.
929 00	Acero Inox.	-	GU5.3	-	109,31	0,25

Incluye equipo electrónico y lámpara HALOGENA DICROICA



Ref.	Color	Lámpara	Portalámp.	W	€	RAEE lum.
929 00 50	Acero Inox.	12v50w	GU5.3	50w	112,71	0,25

* Se suministra de manera standar con lámpara apertura 36°

LED

Incluye driver y lámpara LED 3w



Ref.	Color	Lámpara	W	€	RAEE lum. lámp.
927 00 03	Acero Inox.	LED	3x1w	184,65	0,25 0,20

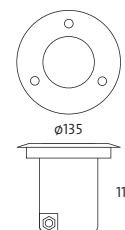

Rago cuadrado

Grado de protección IP67

- Material:** Acabado en acero inoxidable. Cuerpo de la luminaria en aluminio inyectado y caja auxiliar para empotrar en obra de PVC.
- Óptica:** Óptica incorporada en la lámpara. Incluye cristal protector con una resistencia de hasta 5.000 Kg
- Alimentación:** Incluye equipo electrónico adecuados al tipo de lámpara y potencia a usar.
- Lámparas:** Lámpara halógena dicróica de 50w. Lámpara LED de 3w.
- Instalación:** Instalación en suelo mediante caja auxiliar para empotrar en obra.
- Colores:** Acero inoxidable



NO incluye lámpara

Ref.	Color	Lámpara	Portalámp.	W	€	RAEE lum.
931 00	Acero Inox.	-	GU5.3	-	115,48	0,25

Incluye lámpara HALOGENA DICROICA



Ref.	Color	Lámpara	Portalámp.	W	€	RAEE lum.
931 00 50	Acero Inox.	12v50w	GU5.3	50w	128,15	0,25

* Se suministra de manera standar con lámpara apertura 36°

LED

Incluye driver y lámpara LED 3w



Ref.	Color	Lámpara	W	€	RAEE lum. lámp.
931 00 03	Acero Inox.	LED	3x1w	190,18	0,25 0,20

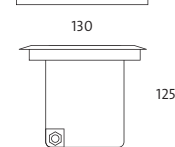
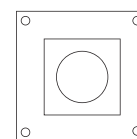

Rago / Beco / Aqualight

Beco

Grado de protección IP66

- Material:** Acabado en acero inoxidable.
- Óptica:** Óptica incorporada en la lámpara.
- Alimentación:** Incluye equipo electrónico adecuados al tipo de lámpara y potencia a usar.
- Lámparas:** Lámpara halógena dicroica de 50w. Lámpara LED 5w.
- Instalación:** Instalación para empotrar en falso techo, adaptable a todo tipo de techos modulares y de escayola.
- Colores:** Acero inoxidable

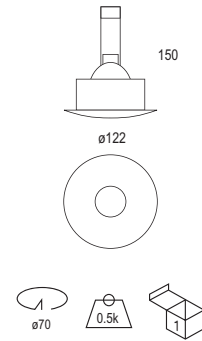

Incluye equipo electrónico y lámpara HALOGENA DICROICA



Ref.	Color	Lámpara	Portalámp.	W	€	RAEE lum. lámp.
930 00 50	Acero Inox.	12v50w	GU5.3	50w	79,02	0,25

* Se suministra de manera standar con lámpara apertura 36°

LED

Incluye driver y lámpara LED 5w



Ref.	Color	Lámpara	W	€	RAEE lum. lámp.
930 00 05	Acero Inox.	LED	5w	123,51	0,25 0,20

* Se suministra de manera standar con lámpara 3100° K

LED

Incluye driver y lámpara MR16 LED RGB



Ref.	Color	Lámpara	W	€	RAEE lum. lámp.
930 00 03	Acero Inox.	LED	3w	130,41	0,25 0,20



Incremento por accesorios

Ref.	Controlador para lámpara MR16 LED RGB	€
3080		6,60

* Controla un número ilimitado de lámparas en un radio de 2 metros y un ángulo de 120°.

Aqualight

Grado de protección IP54

- Material:** Inyección en aluminio.
- Óptica:** Óptica incorporada en la lámpara. Incluye cristal protector.
- Alimentación:** Incluye equipo electrónico adecuados al tipo de lámpara y potencia a usar.
- Lámparas:** Lámpara halógena dicroica de 50w. Lámpara LED de 5w.
- Instalación:** Instalación para empotrar en falso techo, adaptable a todo tipo de techos modulares y de escayola.
- Colores:** Blanco, cromo y cromo mate.

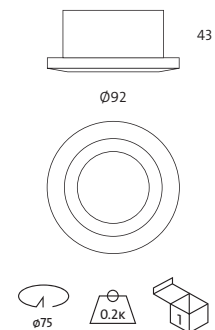

Incluye equipo electrónico y lámpara HALOGENA DICROICA



Ref.	Color	Lámpara	Portalámp.	W	€	RAEE lum. lámp.
970 01 50	Blanco	12v50w	GU5.3	50w	39,26	0,25
970 05 50	Cromo	12v50w	GU5.3	50w	45,32	0,25
970 52 50	Cromo mate	12v50w	GU5.3	50w	45,32	0,25

* Se suministra de manera standar con lámpara apertura 36°

Incluye driver y lámpara LED 5w



Ref.	Color	Lámpara	W	€	RAEE lum. lámp.
970 01 05	Blanco	GU5.3	5w	83,75	0,25 0,20
970 05 05	Cromo	GU5.3	5w	89,81	0,25 0,20
970 52 05	Cromo mate	GU5.3	5w	89,81	0,25 0,20

* Se suministra de manera standar con lámpara 3100° K

Incluye driver y lámpara LED 7w



Ref.	Color	Lámpara	W	€	RAEE lum. lámp.
970 01 07	Blanco	GU5.3	7w	99,75	0,25 0,20
970 05 07	Cromo	GU5.3	7w	106,51	0,25 0,20
970 52 07	Cromo mate	GU5.3	7w	106,51	0,25 0,20

* Se suministra de manera standar con lámpara 3100° K

Incluye driver y lámpara MR16 LED RGB



Ref.	Color	Lámpara	W	€	RAEE lum. lámp.
970 01 03	Blanco	GU5.3	3w	90,66	0,25 0,20
970 05 03	Cromo	GU5.3	3w	96,71	0,25 0,20
970 52 03	Cromo mate	GU5.3	3w	96,71	0,25 0,20



Incremento por accesorios

Ref.	Controlador para lámpara MR16 LED RGB	€
3080		6,60

* Controla un número ilimitado de lámparas en un radio de 2 metros y un ángulo de 120°.



Arci

Grado de protección IP67

- Material:** Acabado en acero inoxidable. Cuerpo de la luminaria en aluminio inyectado y caja auxiliar para empotrar en obra de PVC.
- Óptica:** Reflector de aluminio. Incluye cristal protector con una resistencia de hasta 5.000 Kg
- Alimentación:** Incluye equipos adecuados al tipo de lámpara y potencia a usar.
- Lámparas:** Lámpara HQI de 70w. LED Bridgelux (U.S.A) de 25 y 29w. Especialmente indicada para iluminación exterior de fachadas y zonas verdes.
- Instalación:** Instalación en suelo mediante caja auxiliar para empotrar en obra incluida en cada unidad.
- Colores:** Acero inoxidable

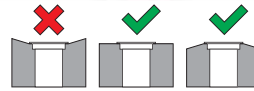
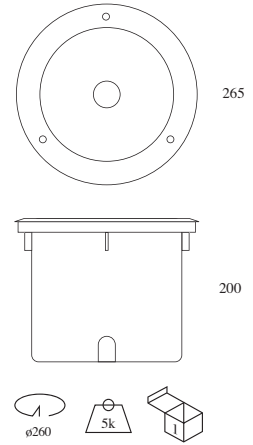

Arci HQI

Incluye equipo magnético y lámpara HQI G12

Ref.	Color	Lámp.	Port.	W	€	RAEE lum.	lamp.
957 00 35	Acero Inox.	HQI	G-12	35w	420,13	0,50	0,30
957 00 70	Acero Inox.	HQI	G-12	70w	420,44	0,50	0,30

* Se suministra de manera standar con lámpara 4200° K

OPCIONES HQI	Ref. 83	Ref. 84
Temperatura de color	3000K°	4200°K
HQI 70w	•	•

Arci cuadrado

Grado de protección IP67

- Material:** Acabado en acero inoxidable. Cuerpo de la luminaria en aluminio inyectado y caja auxiliar para empotrar en obra de PVC.
- Óptica:** Reflector de aluminio. Incluye cristal protector con una resistencia de hasta 5.000 Kg
- Alimentación:** Incluye equipos adecuados al tipo de lámpara y potencia a usar.
- Lámparas:** Lámpara HQI de 70w. LED Bridgelux (U.S.A) de 25 y 29w. Especialmente indicada para iluminación exterior de fachadas y zonas verdes.
- Instalación:** Instalación en suelo mediante caja auxiliar para empotrar en obra.
- Colores:** Acero inoxidable

Arci LED

Incluye driver y LED 29w

LED	Ref.	Color	Lámpara	W	°K	€	RAEE lum.
	957 00 29 85	Acero Inox.	LED	29w	5600	408,39	0,50
	957 00 25 83	Acero Inox.	LED	25w	3000	408,39	0,50
	957 00 25 85	Acero Inox.	LED	25w	4100	408,38	0,50

Incluye driver y LED 30w

LED	Ref.	Color	Lámpara	W	°K	€	RAEE lum.
	957 00 30 83	Acero Inox.	LED	30w	5600	408,40	0,50

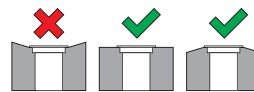
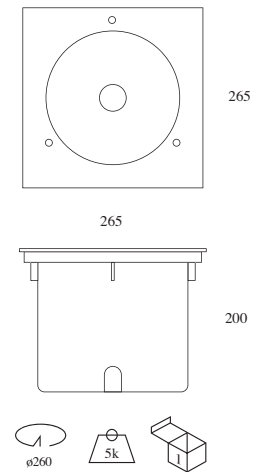
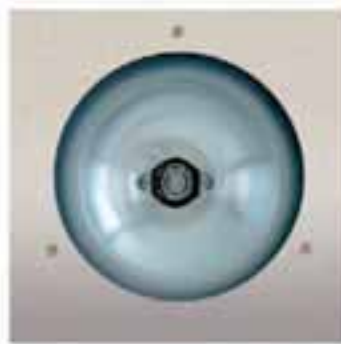

Arci HQI

Incluye equipo magnético y lámpara HQI G12

Ref.	Color	Lámpara	Portalámp.	W	€	RAEE lum.	lamp.
972 00 70	Acero Inox.	HQI	G-12	70w	463,80	0,50	0,30

* Se suministra de manera standar con lámpara 4200° K

Arci LED

Incluye driver y LED 29w

LED	Ref.	Color	Lámpara	W	°K	€	RAEE lum.
	972 00 29 85	Acero Inox.	LED	29w	5600	451,75	0,50
	972 00 25 83	Acero Inox.	LED	25w	3000	451,75	0,50
	972 00 25 85	Acero Inox.	LED	25w	4100	451,75	0,50

Incluye driver y LED 30w

LED	Ref.	Color	Lámpara	W	°K	€	RAEE lum.
	972 00 30 83	Acero Inox.	LED	30w	5600	451,76	0,50

OPCIONES HQI	Ref. 83	Ref. 84
Temperatura de color	3000K°	4200°K
HQI 70w	•	•

Ejemplo para componer referencia con opciones

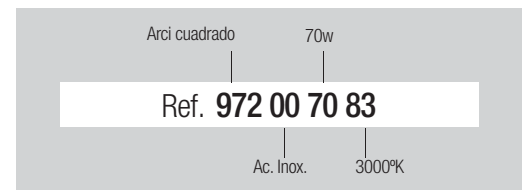

Arci / Supra-Arci

Supra-Arci

Grado de protección IP67

- Material:** Acabado en acero inoxidable. Cuerpo de la luminaria en aluminio inyectado y caja auxiliar para empotrar en obra de PVC.
- Óptica:** Reflector de aluminio. Incluye cristal protector con una resistencia de hasta 5.000 Kg
- Alimentación:** Incluye equipo magnético adecuados al tipo de lámpara y potencia a usar.
- Lámparas:** Lámpara HQI de 150w. Especialmente indicada para iluminación exterior de fachadas y zonas verdes.
- Instalación:** Instalación en suelo mediante caja auxiliar para empotrar en obra.
- Colores:** Acero inoxidable

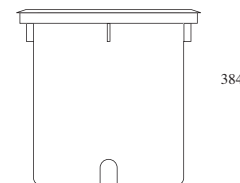
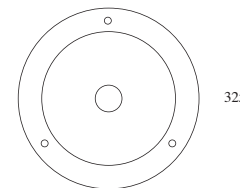

Supra-arcí HQI



Incluye equipo magnético y lámpara HQI G12

Ref.	Color	Lámpara	Portalámp.	W	€	RAEE lum.	RAEE lamp.
959 00 15	Acero Inox.	HQI	G-12	150w	561,04	0,50	0,30

* Se suministra de manera standar con lámpara 4200° K

OPCIONES	Ref. 83	Ref. 84
Temperatura de color	3000K°	4200°K
HQI 150w	•	•

Supra-Arci cuadrado

Grado de protección IP67

- Material:** Acabado en acero inoxidable. Cuerpo de la luminaria en aluminio inyectado y caja auxiliar para empotrar en obra de PVC.
- Óptica:** Reflector de aluminio. Incluye cristal protector con una resistencia de hasta 5.000 Kg
- Alimentación:** Incluye equipo magnético adecuados al tipo de lámpara y potencia a usar.
- Lámparas:** Lámpara HQI de 150w. Especialmente indicada para iluminación exterior de fachadas y zonas verdes.
- Instalación:** Instalación en suelo mediante caja auxiliar para empotrar en obra.
- Colores:** Acero inoxidable

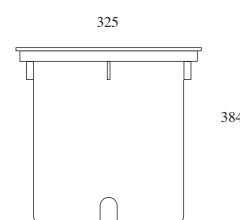
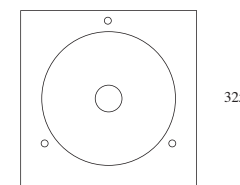

Supra-arcí cuadrado HQI



Incluye equipo magnético y lámpara HQI G12

Ref.	Color	Lámpara	Port.	W	€	RAEE lum.	RAEE lamp.
974 00 15	Acero Inox.	HQI	G-12	150w	622,01	0,50	0,30

* Se suministra de manera standar con lámpara 4200° K

Supra-arcí cuadrado LED

Incluye cristal protector, driver y LED 50W

Ref.	Color	Lámp.	W	Lúmenes	Tc°K	€	RAEE lum.
959 00 50 85	Acero Inox.	LED	50w	4500	5600°	699,98	0,50
959 00 50 84	Acero Inox.	LED	50w	3500	4100°	707,90	0,50
959 00 50 83	Acero Inox.	LED	50w	3100	3000°	709,14	0,50

Supra-arcí LED 50w

Incluye cristal protector, driver y LED 50W

LED	Ref.	Color	Lámp.	W	Lúmenes	Tc°K	€	RAEE lum.
	3207 00 50 85	Acero Inox.	LED	50w	4500	5600°	639,01	0,50
	3207 00 50 84	Acero Inox.	LED	50w	3500	4100°	646,94	0,50
	3207 00 50 83	Acero Inox.	LED	50w	3100	3000°	648,17	0,50

OPCIONES	Ref. 83	Ref. 84
Temperatura de color	3000K°	4200°K
HQI 150w	•	•

Ejemplo para componer referencia con opciones

Supra-Arci cuadrado LED 50w

Ref. **959 00 50 83**

Ac. Inox. 3000°K

Microrago LED

Grado de protección IP67

- Material:** Acabado en aluminio mate. Cuerpo de la luminaria en aluminio inyectado. Óptica incorporada en la lámpara.
- Óptica:** Incluye equipo electrónico adecuados al tipo de lámpara y potencia a usar.
- Alimentación:** Lámparas LED 6x0,33w.
- Lámparas:** Instalación rápida para suelo, pared o techo.
- Instalación:** Aluminio natural.
- Colores:**

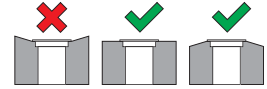
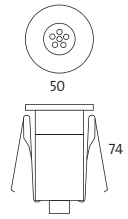

LED Incluye driver y lámpara LED

Ref.	Color	Lámpara	W	€	RAEE lum.
925 00	Aluminio mate	LED 6x0,33	3w	83,22	0,25

Arci Mini

Grado de protección IP67

- Material:** Acabado en acero inoxidable. Cuerpo de la luminaria en aluminio inyectado y caja auxiliar para empotrar en obra de PVC.
- Óptica:** Reflector de aluminio. Incluye cristal protector con una resistencia de hasta 5.000 Kg
- Alimentación:** Incluye equipos adecuados al tipo de lámpara y potencia a usar.
- Lámparas:** Lámpara PLT bajo consumo de 18w. LED de 7,2w. Especialmente indicada para iluminación exterior de zonas verdes.
- Instalación:** Instalación en suelo mediante caja auxiliar para empotrar en obra.
- Colores:** Acero inoxidable.

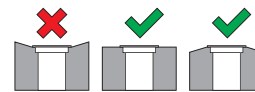

Arci PL-T Mini

Incluye equipo magnético y lámpara PL-T

Ref.	Color	Lámpara	Port.	W	€	RAEE lum. lámp.
1015 00 18	Acero Inox.	PL-T	GX24d-2	18w	203,81	0,25 0,20

* Se suministra de manera standar con lámpara 4200° K

OPCIONES PL-T	Ref. 82	Ref. 83	Ref. 84
Temperatura de color lámpara	2700°K	3000°K	4000°K
PL-T 18w	•	•	•

Arci LED Mini

LED Incluye driver y lámpara LED

Ref.	Color	Lámpara	W	€	RAEE lum. lámp.
1015 00 09 84	Acero Inox.	LED	7,2w	265,22	0,25 0,20

* Se suministra de manera standar con lámpara 4000° K

LED Incluye driver y lámpara MR16 LED RGB

Ref.	Color	Lámpara	W	€	RAEE lum. lámp.
1015 00 03	Acero Inox.	LED	3w	303,43	0,25 0,20

Incremento por accesorios	€
Ref. 3080 Controlador para lámpara MR16 LED RGB	6,60

* Controla un número ilimitado de lámparas en un radio de 2 metros y un ángulo de 120°.

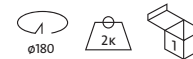
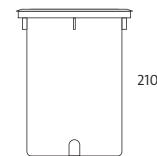

Ejemplo para componer referencia con opciones

Arci PL 18w
 | |
Ref. 1015 00 18 84
 | |
 Ac. Inox. 4000°K

Microrago LED / Arci PL / Balma

Balma 14 / Balma 21

Grado de protección IP67

- Material:** Acabado en acero inoxidable. Cuerpo de la luminaria en aluminio inyectado y caja auxiliar para empotrar en obra.
- Óptica:** Reflector de aluminio simétrico o asimétrico. Incluye cristal protector con una resistencia de hasta 3.000 Kg.
- Alimentación:** Balasto electrónico incluido.
- Lámparas:** Lámparas fluorescentes T5 ultradelgadas de tan solo 16 mm de diámetro de 14 o 21w, se suministra por defecto con lámpara 840 con temperatura de color de 4000°k y opcionalmente 830/865 con temperaturas de color respectivas de 3000°k y 6500°k.
- Instalación:** Instalación en suelo mediante caja auxiliar para empotrar en obra. Especialmente indicada para zonas de paso.
- Colores:** Acero inoxidable.

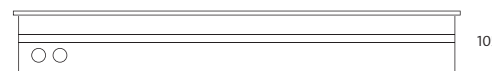
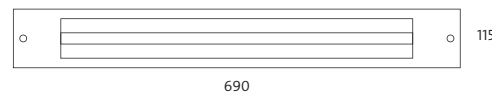

Balma 14 simétrico



Incluye balasto electrónico y lámpara T5 840

Ref.	Color	Lámpara	W	€	RAEE lum. lamp.
1012 00 S	Acero Inox.	T5	14w	514,17	0,50 0,30
1014 00 S	Acero Inox.	T5	24w	525,60	0,50 0,30

Balma 14 asimétrico



Incluye balasto electrónico y lámpara T5 840

Ref.	Color	Lámpara	W	€	RAEE lum. lamp.
1012 00 A	Acero Inox.	T5	14w	506,96	0,50 0,30
1014 00 A	Acero Inox.	T5	24w	525,60	0,50 0,30

OPCIONES

	Ref. 83	Ref. 84	Ref. 86
Temperatura de color lámpara	3000°K	4000°K	6500°K
T5 14w	•	•	•
T5 24w	•	•	•

Balma 21 simétrico



Incluye balasto electrónico y lámpara T5 21w 840

Ref.	Color	Lámpara	W	€	RAEE lum. lamp.
1013 00 S	Acero Inox.	T5	21w	518,29	0,50 0,30
1019 00 S	Acero Inox.	T5	39w	564,74	0,50 0,30

Balma 21 asimétrico



Incluye balasto electrónico y lámpara T5 21w 840

Ref.	Color	Lámpara	W	€	RAEE lum. lamp.
1013 00 A	Acero Inox.	T5	21w	518,29	0,50 0,30
1019 00 A	Acero Inox.	T5	39w	564,74	0,50 0,30

OPCIONES

	Ref. 83	Ref. 84	Ref. 86
Temperatura de color lámpara	3000°K	4000°K	6500°K
T5 21w	•	•	•
T5 39w	•	•	•

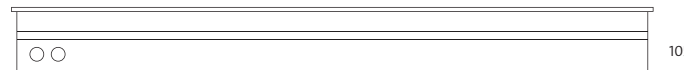
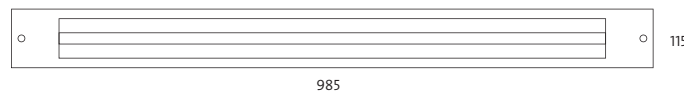
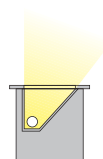
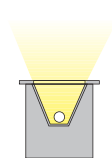

Ejemplo para componer referencia con opciones

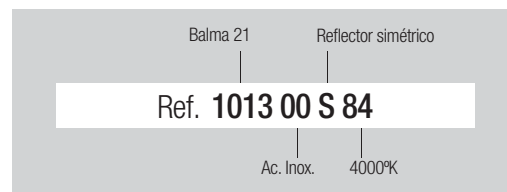



Balma LED

Balma 6 LED / Balma 10 LED

Grado de protección IP67



- Material:** Acabado en acero inoxidable. Cuerpo de la luminaria en aluminio inyectado y caja auxiliar para empotrar en obra.
- Óptica:** Reflector de aluminio simétrico. Incluye cristal protector con una resistencia de hasta 3.000 Kg.
- Alimentación:** Se incluye driver adecuado al tipo de lámpara y potencia a usar.
- Lámparas:** Módulos compuestos por 6 y 10 LEDs Osram Golden Dragon de 2,4w recomendables para espacios exteriores.
- Instalación:** Instalación en suelo mediante caja auxiliar para empotrar en obra. Especialmente indicada para zonas de paso.
- Colores:** Acero inoxidable.



Balma 6 LED

Incluye cristal protector, driver y 6 LED 2,4w

LED	Ref.	Color	Lámpara	W	€	RAEE lum.
	3195 00 83	Acero Inox.	LED Cálida	14,4w	688,14	0,50
	3195 00 86	Acero Inox.	LED Fría	14,4w	664,59	0,50

* Se suministra de manera standar con lámpara 5400° K

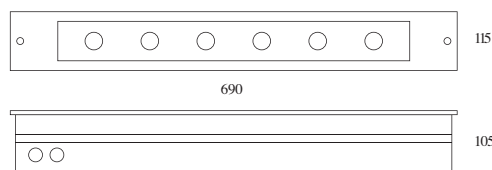

Balma 10 LED

Incluye cristal protector, driver y 10 LED 2,4w

LED	Ref.	Color	Lámpara	W	€	RAEE lum.
	3196 00 83	Acero Inox.	LED Cálida	24w	747,12	0,50
	3196 00 86	Acero Inox.	LED Fría	24w	744,45	0,50

* Se suministra de manera standar con lámpara 5400° K

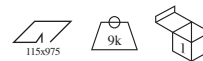
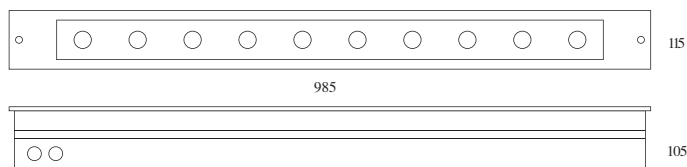

Incremento accesorios

Ref.	Color	€
Ref. 3208	LED Rojo	66,00
Ref. 3209	LED Verde	66,00
Ref. 3210	LED Azul	66,00

OPCIONES LED	Ref. 83	Ref. 85	Ref. 86
IRC / Temperatura de color	3300°K	5400°K	6500°K
Osram Dragon - X	•	•	•

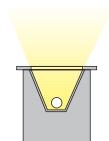

Ejemplo para componer referencia con opciones

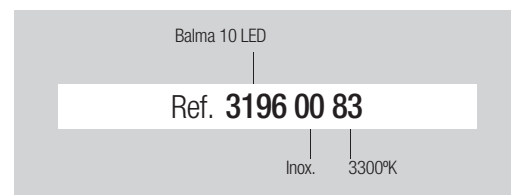

Supraducto estanco

Grado de protección IP65 / IK10

- Material:** Inyección de zamak con recubrimiento de pintura al horno.
- Optica:** Reflector de aluminio facetado. Incluye protector de policarbonato.
- Alimentación:** Todos los modelos incluyen equipos magnético adecuados al tipo de lámpara y potencia a usar. Caja con balasto magnético para PL de 9 a 26 vatios. Balasto electrónico para PLR-ECO de 14 y 17 vatios. Todos los modelos de la serie se pueden suministrar con sistemas domésticos (ver cuadro de opciones). Driver adecuado a lámpara LED PL de 14,4 vatios.
- Lámparas:** Lámparas de bajo consumo tipo PL de 9 a 26 vatios y PLR-ECO de 14 y 17 vatios y lámparas LED con portalámparas G-24d-3 de 14,4 vatios recomendables para espacios domésticos y comerciales.
- Instalación:** Para empotrar en falso techo, adaptable a todo tipo de techos modulares y de escayola.
- Colores:** Blanco, cromo mate y titanio. Bajo pedido: 02 negro, 03 dorado, 55 níquel mate, 57 níquel satinado.

**Supraducto estanco 1 lámpara**

Incluye caja con balasto magnético, lámpara PL y policarbonato.

Ref.	Color	Lámp.	Portalámp.	W	€	RAEE	
						lum.	lamp.
 469 01 09 84	Blanco	PL	G23	1x9w	77,66	0,50	0,20
469 52 09 84	Cromo mate	PL	G23	1x9w	86,95	0,50	0,20
469 90 09 84	Titanio	PL	G23	1x9w	86,95	0,50	0,20
469 01 13 84	Blanco	PL	G24d-1	1x13w	77,68	0,50	0,20
469 52 13 84	Cromo mate	PL	G24d-1	1x13w	86,97	0,50	0,20
469 90 13 84	Titanio	PL	G24d-1	1x13w	86,97	0,50	0,20
469 01 18 84	Blanco	PL	G24d-2	1x18w	77,70	0,50	0,20
469 52 18 84	Cromo mate	PL	G24d-2	1x18w	86,99	0,50	0,20
469 90 18 84	Titanio	PL	G24d-2	1x18w	86,99	0,50	0,20
469 01 26 84	Blanco	PL	G24d-3	1x26w	77,72	0,50	0,20
469 52 26 84	Cromo mate	PL	G24d-3	1x26w	87,01	0,50	0,20
469 90 26 84	Titanio	PL	G24d-3	1x26w	87,01	0,50	0,20

* Se suministra de manera standar con lámpara 4200° K

Incluye balasto electrónico, lámpara PLR-ECO y policarbonato.

Ref.	Color	Lámp.	Portalámp.	W	€	RAEE	
						lum.	lamp.
 469 01 14 84	Blanco	PLR	GR14q-1	1x14w	123,49	0,50	0,20
469 52 14 84	Cromo mate	PLR	GR14q-1	1x14w	134,95	0,50	0,20
469 90 14 84	Titanio	PLR	GR14q-1	1x14w	134,95	0,50	0,20
469 01 17 84	Blanco	PLR	GR14q-1	1x17w	123,51	0,50	0,20
469 52 17 84	Cromo mate	PLR	GR14q-1	1x17w	134,97	0,50	0,20
469 90 17 84	Titanio	PLR	GR14q-1	1x17w	134,97	0,50	0,20

* Se suministra de manera standar con lámpara 4200° K

Incluye balasto electrónico, lámpara PLT/E y policarbonato.

Ref.	Color	Lámp.	Portalámp.	W	€	RAEE	
						lum.	lamp.
 469 01 32 84	Blanco	PLR	GX24Q-3	1x32w	110,78	0,50	0,20
469 52 32 84	Cromo mate	PLR	GX24Q-3	1x32w	120,05	0,50	0,20
469 90 32 84	Titanio	PLR	GX24Q-3	1x32w	120,05	0,50	0,20
469 01 42 84	Blanco	PLR	GX24Q-4	1x42w	114,12	0,50	0,20
469 52 42 84	Cromo mate	PLR	GX24Q-4	1x42w	120,07	0,50	0,20
469 90 42 84	Titanio	PLR	GX24Q-4	1x42w	120,07	0,50	0,20

* Se suministra de manera standar con lámpara 4200° K

Supraducto 1 lámpara LED PL 14,4W

Incluye driver, 1 lámpara LED 14,4W y policarbonato

Ref.	Color	Lámpara	Portalámp.	W	€	RAEE	
						lum.	lamp.
 LED 469 01 144	Blanco	LED	G-24d-3	1x14,4w	130,02	0,50	0,20
469 52 144	Cromo mate	LED	G-24d-3	1x14,4w	139,30	0,50	0,20
469 90 144	Titanio	LED	G-24d-3	1x14,4w	139,30	0,50	0,20

* Se suministra de manera standar con lámpara 5400° K

Supraducto estanco

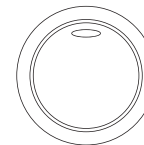
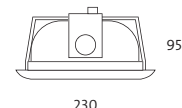

Supraducto estanco 2 lámparas

Incluye caja con balasto magnético y lámparas PL y policarbonato



Ref.	Color	Lámp.	Portalámp.	W	€	RAEE lum. lamp.	
470 01 09 84	Blanco	PL	G23	2x9w	84,17	0,50	0,40
470 52 09 84	Cromo mate	PL	G23	2x9w	93,48	0,50	0,40
470 90 09 84	Titania	PL	G23	2x9w	93,48	0,50	0,40
470 01 13 84	Blanco	PL	G24d-1	2x13w	84,19	0,50	0,40
470 52 13 84	Cromo mate	PL	G24d-1	2x13w	93,50	0,50	0,40
470 90 13 84	Titania	PL	G24d-1	2x13w	93,50	0,50	0,40
470 01 18 84	Blanco	PL	G24d-2	2x18w	84,21	0,50	0,40
470 52 18 84	Cromo mate	PL	G24d-2	2x18w	93,52	0,50	0,40
470 90 18 84	Titania	PL	G24d-2	2x18w	93,52	0,50	0,40
470 01 26 84	Blanco	PL	G24d-3	2x26w	84,23	0,50	0,40
470 52 26 84	Cromo mate	PL	G24d-3	2x26w	93,54	0,50	0,40
470 90 26 84	Titania	PL	G24d-3	2x26w	93,54	0,50	0,40

* Se suministra de manera standar con lámpara 4200° K

Incluye balasto electrónico y lámparas PLR-ECO y policarbonato



Ref.	Color	Lámp.	Portalámp.	W	€	RAEE lum. lamp.	
470 01 14 84	Blanco	PLR	GR14q-1	2x14w	141,83	0,50	0,40
470 52 14 84	Cromo mate	PLR	GR14q-1	2x14w	154,21	0,50	0,40
470 90 14 84	Titania	PLR	GR14q-1	2x14w	154,21	0,50	0,40
470 01 17 84	Blanco	PLR	GR14q-1	2x17w	141,85	0,50	0,40
470 52 17 84	Cromo mate	PLR	GR14q-1	2x17w	154,23	0,50	0,40
470 90 17 84	Titania	PLR	GR14q-1	2x17w	154,23	0,50	0,40

* Se suministra de manera standar con lámpara 4200° K

Supraducto 2 lámparas LED PL 14,4W

Incluye driver y 2 lámparas LED 14,4W y policarbonato



Ref.	Color	Lámpara	Portalámp.	W	€	RAEE lum. lamp.	
470 01 144	Blanco	LED	G-24d-3	2x14,4w	188,80	0,50	0,40
470 52 144	Cromo mate	LED	G-24d-3	2x14,4w	198,10	0,50	0,40
470 90 144	Titania	LED	G-24d-3	2x14,4w	198,10	0,50	0,40

* Se suministra de manera standar con lámpara 5400° K

OPCIONES

Incremento respecto al balasto magnético	1x9/13/18/26w	1x14/17w	2x13/18/26w	2x14/17w
Ref. AF Alto factor	€ 2,90	€ 2,90	€ 2,90	€ 2,90
Ref. BE Balasto electrónico	€ 19,00	-	€ 24,00	-
Ref. BR Balasto electrónico regulable 1-10v	€ 85,00	€ 85,00	€ 87,00	€ 87,00
Ref. TD Balasto electrónico Touch and Dim	€ 85,00	€ 85,00	€ 87,00	€ 87,00
Ref. CF Control de flujo luminoso "maestro"	€ 129,00	€ 129,00	€ 136,00	€ 136,00
Ref. FP C. flujo luminoso y presencia "maestro"	€ 275,00	€ 275,00	€ 283,00	€ 283,00
Ref. KE Kit de emergencia	€ 130,00	€ 130,00	€ 130,00	€ 130,00

Incremento por accesorios

Ref. WL Conector Wieland	€
	€ 16,30

OPCIONES

Temperatura de color lámpara	Ref. 82	Ref. 83	Ref. 84	Ref. 86
2700°K				
3000°K				
4000°K				
6500°K				
PL 9w	•	•	•	
PL 13w	•	•	•	•
PLR-ECO 14w		•	•	
PLR-ECO 17w		•	•	
PL 18w	•	•	•	•
PL 26w	•	•	•	•
PLT/E 32w	•	•	•	
PLT/E 42w	•	•	•	

OPCIONES PL LED

IRC / Temperatura de color	Ref. 83	Ref. 85
3000°K		
5400°K		
PL LED 14,4w	•	•

(*) Fabricada con LED Osram Golden Dragon Plus.

Ejemplo para componer referencia con opciones



Trido

Grado de protección IP54

- Material:** Chapa de acero inoxidable y aluminio
- Optica:** Reflector de aluminio mate. Se suministrar con cristal protector transparente.
- Alimentación:** Caja con balasto magnético para PL-T de 13 a 18 vatios. Opcionalmente se puede suministrar con balasto electrónico así como con sistemas domóticos (ver cuadro de opciones). Incluye equipo electrónico para lámparas LED.
- Lámparas:** Lámparas de bajo consumo tipo PL de 13 a 18 vatios, LED Osram Dragon-X, recomendables para zonas de paso, espacios domésticos y comerciales.
- Instalación:** Para empotrar en pared, incluye caja auxiliar para empotrar en obra.
- Colores:** Acero inoxidable.



Trido vertical



Incluye caja auxiliar, balasto magnético, cristal y lámpara PL

Ref.	Color	Lámp.	Portalámp.	W	€	RAEE lum. lamp.	
951 00 13 84	Ace.Inox.	PL-T	GX24d-1	13w	99,68	0,25	0,20
951 00 18 84	Ace.Inox.	PL-T	GX24d-2	18w	99,70	0,25	0,20

* Se suministra de manera standar con lámpara 4200° K

Trido horizontal



Incluye caja auxiliar, balasto magnético, cristal y lámpara PL

Ref.	Color	Lámp.	Portalámp.	W	€	RAEE lum. lamp.	
952 00 13 84	Ace.Inox.	PL-T	GX24d-1	13w	136,35	0,25	0,20
952 00 18 84	Ace.Inox.	PL-T	GX24d-2	18w	136,37	0,25	0,20
952 00 26 84	Ace.Inox.	PL-T	GX24d-3	26w	136,39	0,25	0,20

* Se suministra de manera standar con lámpara 4200° K

OPCIONES

	Ref. 82	Ref. 83	Ref. 84	Ref. 86
Temperatura de color lámpara	2700°K	3000°K	4000°K	6500°K
PL-T 13w		•	•	•
PL-T 18w	•	•	•	•

OPCIONES PL LED

	Ref. 83	Ref. 85
IRC / Temperatura de color	3000K°	5400°K
PL LED 14,4w	•	•

(*) Fabricada con LED Osram Golden Dragon Plus.

		1x13/18/26w
Incremento respecto al balasto magnético		€
Ref. AF	Alto factor	2.90
Ref. BE	Balasto electrónico	19.00
Incremento por accesorios		€
Ref. WL	Conector Wieland	16,30

Trido horizontal 1 lámpara LED PL 14,4W

Incluye driver y 1 lámpara LED 14,4W



Ref.	Color	Lámp.	Portalámp.	W	€	RAEE lum. lamp.	
952 00 14	Ace.Inox	LED	G-24d-3	1x14,4w	189,90	0,25	0,20

* Se suministra de manera standar con lámpara 5400° K

Ejemplo para componer referencia con opciones

Trido horizontal	18w	Balasto electrónico
Ref. 962 00 18 84 BE		
4000°K		

Trido

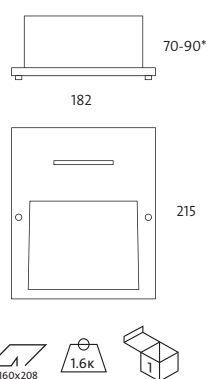

* La profundidad en caso de usar la caja auxiliar para empotrar es de 90 mm.

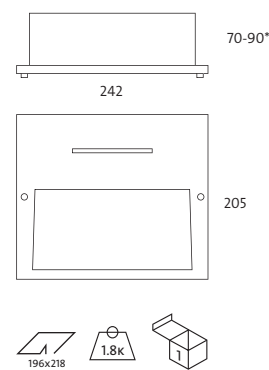

* La profundidad en caso de usar la caja auxiliar para empotrar es de 90 mm.

Trido vertical LED



Incluye caja auxiliar, driver, cristal protector y LED 4,8w

LED	Ref.	Color	Lámp.	W	€	RAEE lum.
	951 00 05 85	Ace.Inox.	LED	4x1,2w	188,07	0,25

* Se suministra de manera standar con lámpara 5400° K



Trido horizontal LED



Incluye caja auxiliar, driver, cristal protector y LED 7,2w

LED	Ref.	Color	Lámp.	W	€	RAEE lum.
	952 00 07 85	Ace.Inox.	LED	6x1,2w	234,42	0,25

* Se suministra de manera standar con lámpara 5400° K

OPCIONES LED	Ref. 83	Ref. 85	Ref. 86
IRC / Temperatura de color	3300°K	5400°K	6500°K
Osram Dragon - X	•	•	•

Ejemplo para componer referencias con opciones

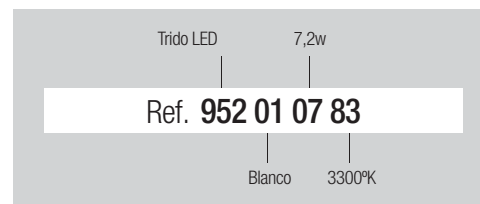

Targo

Grado de protección IP67

- Material:** Acabado en aluminio inyectado con recubrimiento de pintura al horno y caja auxiliar para empotrar en obra de PVC.
- Óptica:** Reflector de aluminio. Incluye cristal protector templado con una resistencia de hasta 5.000 Kg
- Alimentación:** Incluye equipo magnético adecuados al tipo de lámpara y potencia a usar.
- Lámparas:** Lámpara Osram Dulux D-10w. Especialmente indicada para delimitación de perímetros y acceso de vehículos.
- Instalación:** Instalación en suelo mediante caja auxiliar para empotrar en obra.
- Colores:** Gris metálico.



Incluye equipo magnético y lámpara Osram DULUX D-10

Ref.	Color	Lámpara	Port.	W	€	RAEE lum. lamp.
954 58 84	Gris metal.	D-10	G24d-1	10w	189,62	0,25 0,20

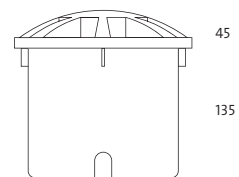
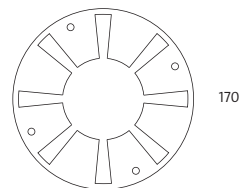

Winlight

Grado de protección IP54

- Material:** Aluminio inyectado.
- Optica:** Reflector de aluminio. Difusor de cristal opal
- Alimentación:** Directa 220v. para portalámparas E-27. Incluye equipo electrónico para la versión con LED.
- Lámparas:** Admite todo tipo de lámparas para E-27, desde incandescencia hasta bajo consumo. LED Osram Dragon-X.
- Instalación:** Para empotrar directamente a pared.
- Colores:** Blanco y negro.

NO incluye lámparas

Ref.	Color	Lámpara	Portalámp.	W	€	RAEE lamp.
E-27 985 01	Blanco	-	E-27	-	22,54	0,25
985 02	Negro	-	E-27	-	22,54	0,25

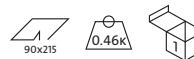
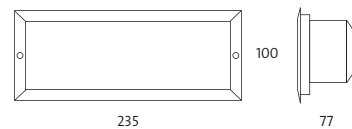
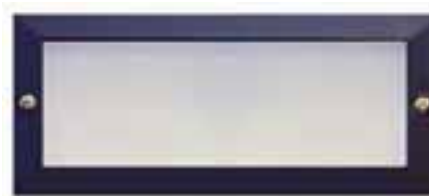

Winlight LED



Incluye dirver, difusor y modulo LED 6w

Ref.	Color	Lámpara	W	€	RAEE lamp.
LED 985 01 06 85	Blanco	LED	5x1,2w	130,29	0,25
985 02 06 85	Negro	LED	5x1,2w	130,29	0,25



* Se suministra de manera standar con lámpara 5400° K

OPCIONES LED	Ref. 83	Ref. 85	Ref. 86
IRC / Temperatura de color	3300°K	5400°K	6500°K
Osram Dragon - X	•	•	•

Ejemplo para componer referencias con opciones

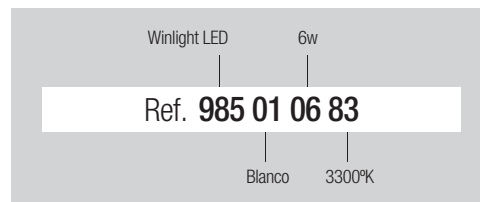

Targo / Winlight/ Krups / Flo

Krups

Grado de protección IP54

- Material:** Aluminio inyectado.
Optica: Reflector de aluminio. Cristal portector incluido
Alimentación: Equipo electrónico 220v-12v adecuado al tipo de lámpara y potencia a usar.
Lámparas: Admite lámpara halógena bipin de, 10 y 20w.
Instalación: Para empotrar directamente a pared. Zonas perimetrales.
Colores: Gris metálico.

Incluye cristal protector y lámpara HALÓGENA BIPIN



Ref.	Color	Lámpara	Portal.	W	€	lum.
950 58 10	Gris metal.	Bipin	G-4	10w	75,45	0,25
950 58 20	Gris metal.	Bipin	G-4	20w	75,45	0,25

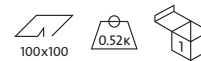
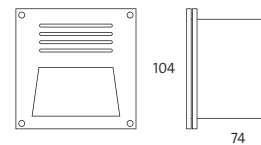

Flo

Grado de protección IP54

- Material:** Aluminio inyectado.
Optica: Reflector de aluminio. Cristal portector incluido
Alimentación: Incluye equipo electrónico 220v-12v adecuado al tipo de lámpara y potencia a usar.
Lámparas: Admite lámpara halógena bipin de 5, 10 y 20w.
Instalación: Para empotrar directamente a pared. Zonas perimetrales.
Colores: Gris metálico.

Flo

Incluye cristal protector, equipo y lámpara HALÓGENA BIPIN



Ref.	Color	Lámpara	Portal.	W	€	lum.
949 58 10	Gris metal.	Bipin	G-4	10w	75,43	0,25
949 58 20	Gris metal.	Bipin	G-4	20w	75,43	0,25

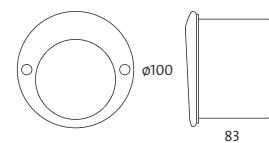

Flo cubierto

Incluye cristal protector, equipo y lámpara HALÓGENA BIPIN



Ref.	Color	Lámpara	Portal.	W	€	lum.
948 58 10	Gris metal.	Bipin	G-4	10w	75,41	0,25
948 58 20	Gris metal.	Bipin	G-4	20w	75,41	0,25

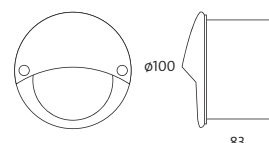



Vanio / Leny

Vanio

Grado de protección IP44

- Material:** Plástico inyectado y acero inoxidable.
- Optica:** Reflector de aluminio. Difusor plástico traslúcido.
- Alimentación:** Directa 220v. para portalámparas E-27.
- Lámparas:** Admite todo tipo de lámparas para E-27, desde incandescencia hasta bajo consumo.
- Instalación:** Para instalar directamente en superficie a pared (tornillería no suministrada). Ideal para terrazas y zonas de paso.
- Colores:** Acero inoxidable.

NO incluye lámparas

E-27	Ref.	Color	Lámpara	Portalámp.	W	€	RAEE lum.
	940 00	Acero inox.	-	E-27	-	29,77	0,25

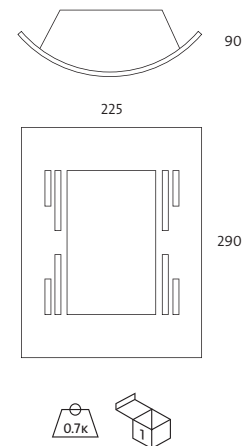

Leny

Grado de protección IP44

- Material:** Fundición de aluminio y acero inoxidable.
- Optica:** Reflector de aluminio. Difusor de cristal opal.
- Alimentación:** Directa 220v. para portalámparas E-27.
- Lámparas:** Admite todo tipo de lámparas para E-27, desde incandescencia hasta bajo consumo. LED Osram Dragon-X (equipo electrónico incluido).
- Instalación:** Para instalar directamente en superficie, techo o pared (tornillería no suministrada). Ideal para terrazas y zonas de paso.
- Colores:** Acero inoxidable.

NO incluye lámparas

E-27	Ref.	Color	Lámpara	Portalámp.	W	€	RAEE lum.
	936 00	Acero inox.	-	E-27	-	29,77	0,25

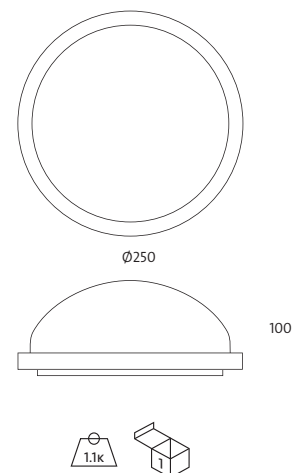

Leny LED



Incluye driver, difusor y LED 8,4w

LED	Ref.	Color	Lámpara	W	€	RAEE lum.
	936 00 08 85	Acero inox.	LED	7x1,2w	168,27	0,25



* Se suministra de manera standar con lámpara 5400° K

OPCIONES LED	Ref. 83	Ref. 85	Ref. 86
IRC / Temperatura de color	3300°K	5400°K	6500°K
Osram Dragon - X	•	•	•

Ejemplo para componer referencias con opciones

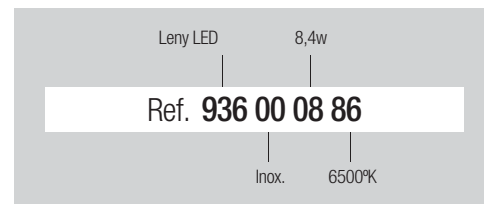

Tortuga

Grado de protección IP44

- Material:** Material plástico.
Optica: Difusor de cristal de gran resistencia mecánica
Alimentación: Directa 220v. para portalámparas E-27.
Lámparas: Admite todo tipo de lámparas para E-27, desde incandescencia hasta bajo consumo.
Instalación: Para instalar directamente en superficie, techo o pared (tornillería no suministrada). Ideal para terrazas, escaleras, etc.
Colores: Blanco y negro.

NO incluye lámparas

Ref.	Color	Lámpara	Portalámp.	W	€	RAEE lum.
E-27 990 01	Blanco	-	E-27	-	7,74	0,25
990 02	Negro	-	E-27	-	7,74	0,25

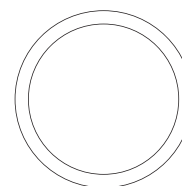

Ø185

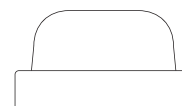

90

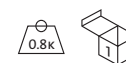

NO incluye lámparas

Ref.	Color	Lámpara	Portalámp.	W	€	RAEE lum.
E-27 991 01	Blanco	-	E-27	-	8,03	0,25
991 02	Negro	-	E-27	-	8,03	0,25

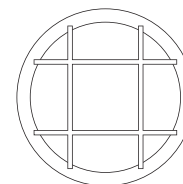
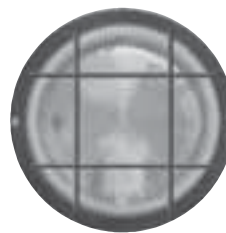

Ø185

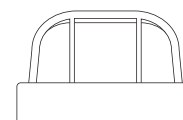

100

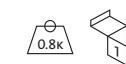

NO incluye lámparas

Ref.	Color	Lámpara	Portalámp.	W	€	RAEE lum.
E-27 992 01	Blanco	-	E-27	-	6,97	0,25
992 02	Negro	-	E-27	-	6,97	0,25

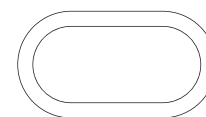

120

200

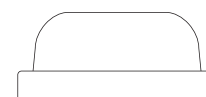

90



NO incluye lámparas

Ref.	Color	Lámpara	Portalámp.	W	€	RAEE lum.
E-27 993 01	Blanco	-	E-27	-	7,23	0,25
993 02	Negro	-	E-27	-	7,23	0,25

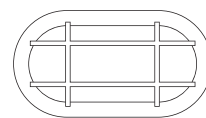

120

200

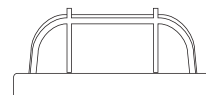

90

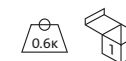

Tortuga / Tresso

Tresso

Grado de protección IP44

- Material:** Fundición de aluminio con pintura al horno.
- Óptica:** Difusor de cristal opal de gran resistencia mecánica
- Alimentación:** Directa 220v. para portalámparas E-27.
- Lámparas:** Admite todo tipo de lámparas para E-27, desde incandescencia hasta bajo consumo.
- Instalación:** Para instalar directamente en superficie, techo o pared (tornillería no suministrada). Ideal para terrazas, escaleras, etc.
- Colores:** Blanco y negro.

NO incluye lámparas

Ref.	Color	Lámpara	Portalámp.	W	€	RAEE lum.
E-27 982 01	Blanco	-	E-27	-	27,62	0,25
982 02	Negro	-	E-27	-	27,62	0,25

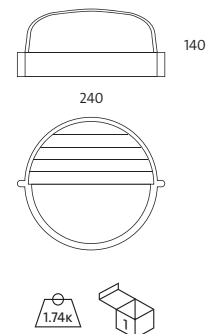

NO incluye lámparas

Ref.	Color	Lámpara	Portalámp.	W	€	RAEE lum.
E-27 983 01	Blanco	-	E-27	-	15,83	0,25
983 02	Negro	-	E-27	-	15,83	0,25

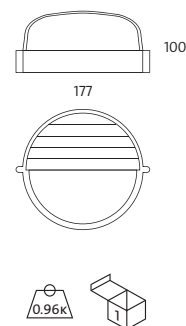

NO incluye lámparas

Ref.	Color	Lámpara	Portalámp.	W	€	RAEE lum.
E-27 980 01	Blanco	-	E-27	-	20,15	0,25
980 02	Negro	-	E-27	-	20,15	0,25

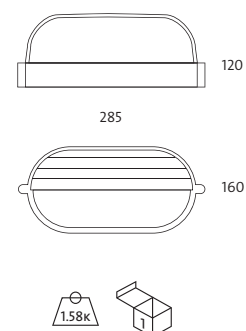

NO incluye lámparas

Ref.	Color	Lámpara	Portalámp.	W	€	RAEE lum.
E-27 981 01	Blanco	-	E-27	-	15,02	0,25
981 02	Negro	-	E-27	-	15,02	0,25

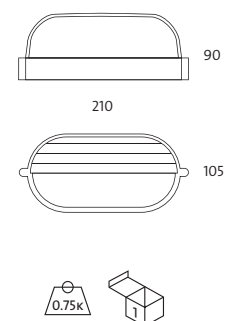

Toscan

Grado de protección IP65

- Material:** Aluminio inyectado con recubrimiento de pintura al horno.
Optica: Reflector de aluminio. Incorpora cristal protector estanco.
Alimentación: Se incluye equipo adecuado al tipo de lámpara y potencia a usar.
Lámparas: Halogenuro metálico HQI de 70w, recomendables para espacios exteriores comerciales e industriales.
Instalación: Para instalar directamente en superficie, techo o pared (tornillería no suministrada). Ideal para iluminación de fachadas.
Colores: Titanio.

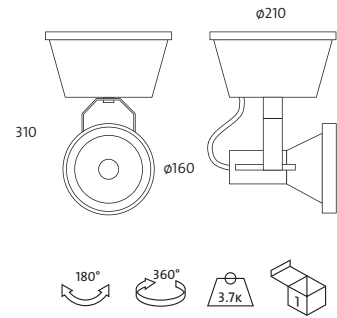

Incluye equipo magnético y lámpara HQI G12

Ref.	Color	Lámpara	Portal.	W	€	RAEE lum.	lamp.
965 90 35 84	Titanio	HQI	G-12	35w	244,52	0,50	0,30
965 90 70 84	Titanio	HQI	G-12	70w	244,52	0,50	0,30
965 90 15 84	Titanio	HQI	G-12	150w	244,52	0,50	0,30

* Se suministra de manera standar con lámpara 4200° K

OPCIONES	Ref. 83	Ref. 84
Temperatura de color	3000K°	4200°K
HQI 35w	•	•
HQI 70w	•	•
HQI 150w	•	•

Ejemplo para componer referencia con opciones

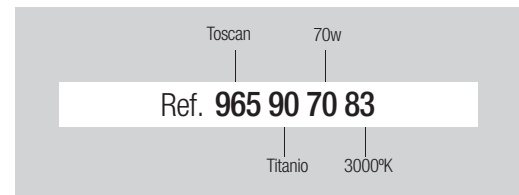

Kalos

Grado de protección IP65

- Material:** Aluminio inyectado con recubrimiento de pintura al horno.
Optica: Reflector de aluminio. Incorpora cristal protector estanco.
Alimentación: Se incluye equipo magnético o driver adecuado al tipo de lámpara y potencia a usar.
Lámparas: Halogenuro metálico lineal HQI de 70w, recomendables para espacios exteriores comerciales e industriales. Para el modelo de LED módulo compuesto por 14 LEDs Osram Golden Dragon de 2,4w recomendables para espacios domesticos, comerciales e industriales.
Instalación: Para instalar directamente a pared (tornillería no suministrada). Ideal para iluminación de fachadas.
Colores: Titanio.

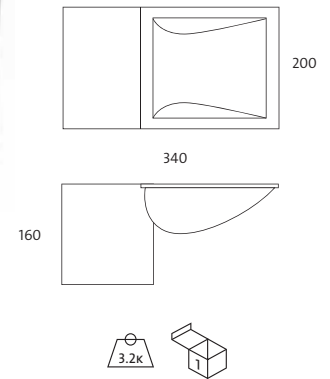

Kalos HQI

Incluye equipo electrónico y lámpara HQI

Ref.	Color	Lámpara	Portal.	W	€	RAEE lum.	lamp.
723 90 70 84	Titanio	HQI lineal	RX7s	70w	269,83	0,50	0,30
723 90 15 84	Titanio	HQI lineal	RX7s	150w	278,34	0,50	0,30

* Se suministra de manera standar con lámpara 4200° K

OPCIONES	Ref. 83	Ref. 84
Temperatura de color	3000K°	4200°K
HQI lineal 70w	•	•
HQI lineal 150w	•	•

OPCIONES LED	Ref. 83	Ref. 85	Ref. 86
IRC / Temperatura de color	3300°K	5400°K	6500°K
Osram Dragon - X	•	•	•

Kalos LED



Incluye driver y módulo LED 33,6w

Ref.	Color	Lámpara	W	€	RAEE lum.
3203 90 83	Titanio	LED Cálida	14x2,4w	410,55	0,50
3203 90 86	Titanio	LED Fría	14x2,4w	411,48	0,50

* Se suministra de manera estandar con lámpara 5400° K

Ejemplo para componer referencia con opciones

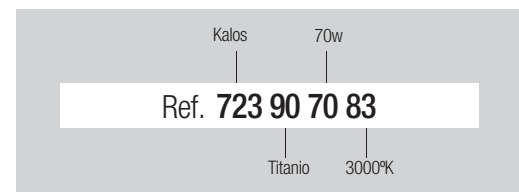

Toscan / Kalos / Sinvo / Bistro

Sinvo

Grado de protección IP54

- Material:** Aluminio inyectado con recubrimiento de pintura al horno.
- Óptica:** Reflector de aluminio simétrico. Incorpora cristal protector estanco.
- Alimentación:** Se incluye equipo electrónicos adecuado al tipo de lámpara y potencia a usar.
- Lámparas:** Halogenuro metálico lineal HQI de 70 y 150w, recomendables para espacios exteriores comerciales e industriales.
- Instalación:** Para instalar directamente a pared (tornillería no suministrada). Ideal para iluminación de fachadas.
- Colores:** Negro.

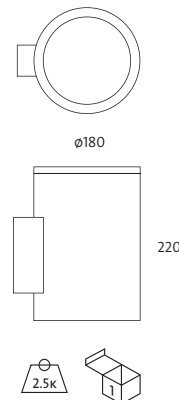

Incluye equipo electrónico y lámpara HQI

Ref.	Color	Lámpara	Portal.	W	€	RAEE lum.	lamp.
729 02 70 84	Negro	HQI lineal	RX7s	70w	242,02	0,70	0,30
729 02 15 84	Negro	HQI lineal	RX7s	150w	246,99	0,70	0,30

* Se suministra de manera standar con lámpara 4200° K

OPCIONES	Ref. 83	Ref. 84
Temperatura de color	3000K°	4200°K
HQI lineal 70w	•	•
HQI lineal 150w	•	•

Ejemplo para componer referencia con opciones

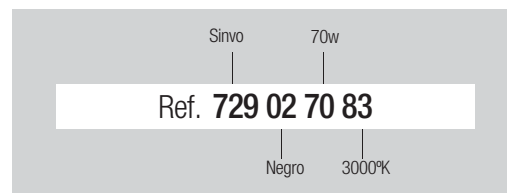

Sinvo LED

Grado de protección IP54



- Material:** Aluminio inyectado con recubrimiento de pintura al horno.
- Óptica:** Óptica incluida en las lámparas LED. Incorpora cristal protector estanco.
- Alimentación:** Incluye driver incorporado en la luminaria adecuado al tipo de lámpara y potencia a usar.
- Lámparas:** Módulo compuesto por 9 LEDs Osram Golden Dragon de 2,4w recomendables para espacios domesticos, comerciales e industriales.
- Instalación:** Para instalar directamente a pared (tornillería no suministrada). Ideal para iluminación de fachadas.
- Colores:** Negro.

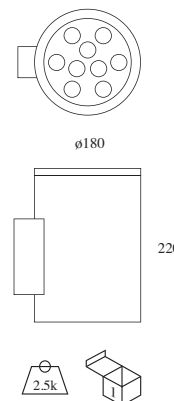

Incluye driver y módulo LED 21,6w / 1620 lúmenes

LED	Ref.	Color	Lámpara	W	€	RAEE lum.
	3198 00 83	Negro	LED Cálida	21,6w	349,58	0,50
	3198 00 86	Negro	LED Fría	21,6w	345,35	0,50

* Se suministra de manera estandar con LED 5400° K

OPCIONES LED	Ref. 83	Ref. 85	Ref. 86
IRC / Temperatura de color	3300°K	5400°K	6500°K
Osram Dragon - X	•	•	•



Bistro

Grado de protección IP65

- Material:** Aluminio inyectado con recubrimiento de pintura al horno.
- Optica:** Opticas incorporadas en las lámparas.
- Alimentación:** Todos los modelos incluyen equipos o driver adecuados al tipo de lámpara y potencia a usar.
- Lámparas:** Admite dos lámparas halógenas de 35w máximo.. Admite dos lámparas LED Osram Golden Dragon de 7,2w cada una.
- Instalación:** Directamente a pared mediante tornillería (no suministrada).
- Colores:** Titanio.



Bistro

Incluye equipo electrónico y lámparas HALOGENAS DICROICAS



Ref.	Color	Lámpara	Portalámp.	W	€	RAEE lum.
1016 90 35	Titanio	12v50w	GU5.3	2x35w	222,94	0,25

* Se suministra de manera standar con lámpara apertura 36°

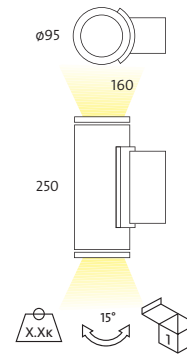

Bistro LED



Incluye driver y lámparas LED

Ref.	Color	Lámpara	W	€	RAEE lum.	lámp.
1016 90 09 84	Acero Inox.	LED	7,2w	305,70	0,25	0,20

* Se suministra de manera standar con lámpara 5400° K



Incluye driver y lámparas MR16 LED RGB

Ref.	Color	Lámpara	W	€	RAEE lum.	lámp.
1016 90 03	Acero Inox.	LED	3w	325,73	0,25	0,20



Incremento por accesorios

Ref.	Controlador para lámpara MR16 LED RGB	€
3080		6,60

* Controla un número ilimitado de lámparas en un radio de 2 metros y un ángulo de 120°.

Ejemplo para componer referencia con opciones

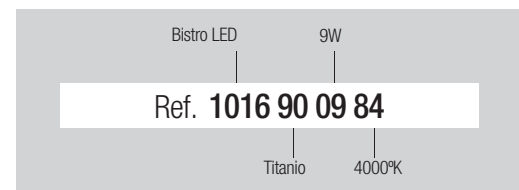

Bistro / Tenko LED / Bruken / Bruken LED

Bruken

Grado de protección IP65

- Material:** Aluminio inyectado con recubrimiento de pintura al horno.
- Optica:** Reflector de aluminio. Incorpora cristal protector estanco.
- Alimentación:** Se incluye equipo electrónico adecuado al tipo de lámpara y potencia a usar.
- Lámparas:** Halogenuro metálico lineal HQI de 70 y 150w, recomendables para espacios exteriores comerciales e industriales.
- Instalación:** Para instalar directamente techo a pared (tornillería no suministrada). Ideal para iluminación de fachadas.
- Colores:** Titanio.



Incluye equipo electrónico y lámpara HQI 4200K°

Ref.	Color	Lámpara	Portal.	W	€	RAEE lum. lamp.
1004 90 70 84	Titanio	HQI lineal RX7s	70w	398,19	0,70	0,30
1004 90 15 84	Titanio	HQI lineal RX7s	150w	423,02	0,70	0,30

* Se suministra de manera standar con lámpara 4200° K

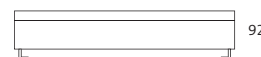
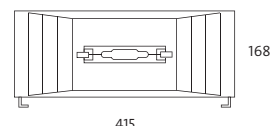

OPCIONES	Ref. 83	Ref. 84
Temperatura de color	3000K°	4200°K
HQI lineal 70w	•	•
HQI lineal 150w	•	•

Ejemplo para componer referencia con opciones

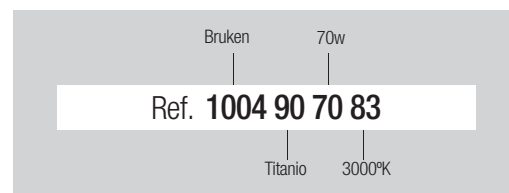

Bruken LED

Grado de protección IP65



- Material:** Aluminio inyectado con recubrimiento de pintura al horno.
- Optica:** Óptica incluida en las lámparas LED. Incorpora cristal protector.
- Alimentación:** Incluye driver incorporado en la luminaria adecuado al tipo de lámpara y potencia a usar.
- Lámparas:** Módulo compuesto por 20 LEDs Osram Golden Dragon de 2,4w recomendables para espacios comerciales e industriales.
- Instalación:** Para instalar directamente techo a pared (tornillería no suministrada). Ideal para iluminación de fachadas.
- Colores:** Titanio.



Incluye driver y módulo LED 48w

Ref.	Color	Lámpara	W	€	RAEE lum.
3205 90 83	Titanio	LED Cálida	48w	613,46	0,50
3205 90 86	Titanio	LED Fría	48w	616,76	0,50

* Se suministra de manera estandar con lámpara 5400° K

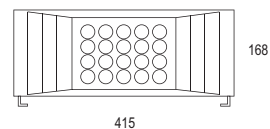

Ejemplo para componer referencia con opciones

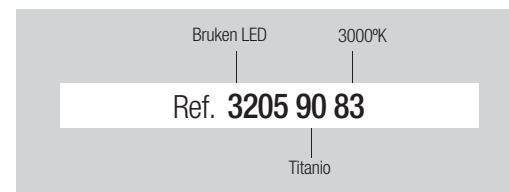

OPCIONES LED	Ref. 83	Ref. 85	Ref. 86
IRC / Temperatura de color	3300°K	5400°K	6500°K
Osram Dragon - X	•	•	•



Prabaco

Grado de protección IP65

- Material:** Aluminio inyectado con recubrimiento de pintura al horno.
Óptica: Reflector de aluminio. Incorpora cristal protector estanco.
Alimentación: Se incluye equipo electrónico adecuado al tipo de lámpara y potencia a usar.
Lámparas: Halogenuro metálico lineal HQI de 70 y 150w, recomendables para espacios exteriores comerciales e industriales.
Instalación: Para instalar directamente a pared (tornillería no suministrada). Ideal para iluminación de fachadas.
Colores: Titanio.



Incluye equipo electrónico y lámpara HQI 4200K°

Ref.	Color	Lámpara	Portal.	W	€	RAEE lum.	lamp.
916 90 70 84	Titanio	HQI lineal	RX7s	70w	393,15	0,70	0,30
916 90 15 84	Titanio	HQI lineal	RX7s	150w	417,04	0,70	0,30

* Se suministra de manera standar con lámpara 4200° K

OPCIONES	Ref. 83	Ref. 84
Temperatura de color	3000K°	4200°K
HQI lineal 70w	•	•
HQI lineal 150w	•	•

Prabaco LED

Grado de protección IP65



- Material:** Aluminio inyectado con recubrimiento de pintura al horno.
Óptica: Óptica incluida en las lámparas LED. Incorpora cristal protector.
Alimentación: Incluye driver incorporado en la luminaria adecuado al tipo de lámpara y potencia a usar.
Lámparas: Dos módulos compuestos por 16 LEDs Osram Golden Dragon de 2,4w recomendables para espacios comerciales e industriales.
Instalación: Para instalar directamente a pared (tornillería no suministrada). Ideal para iluminación de fachadas.
Colores: Titanio.

Incluye driver y módulo LED 76,8w



Ref.	Color	Lámpara	W	€	RAEE lum.
3204 90 83	Titanio	LED Cálida	76,8w	706,78	0,50
3204 90 86	Titanio	LED Fría	76,8w	710,49	0,50

* Se suministra de manera estandar con lámpara 5400° K

OPCIONES LED	Ref. 83	Ref. 85	Ref. 86
IRC / Temperatura de color	3300°K	5400°K	6500°K
Osram Dragon - X	•	•	•

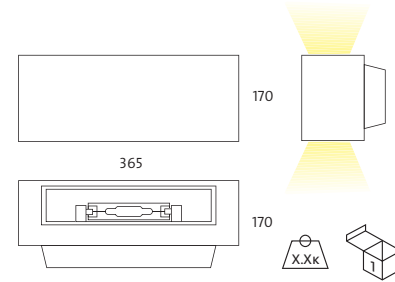

Ejemplo para componer referencia con opciones

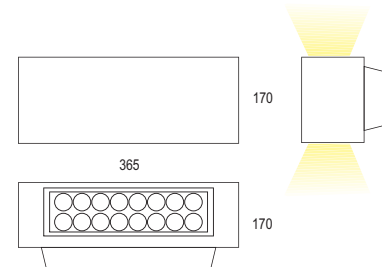
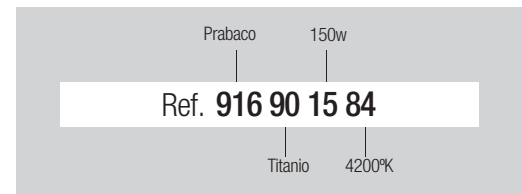

Ejemplo para componer referencia con opciones

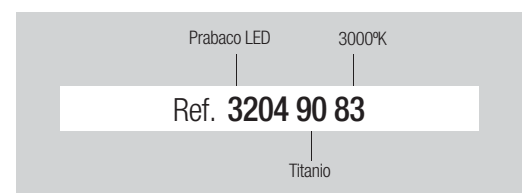

Prabaco / Prabaco LED / Oper

Oper

Grado de protección IP55

- Material:** Aluminio inyectado con recubrimiento de pintura al horno.
Optica: Ópticas incorporadas en las lámparas.
Alimentación: Todos los modelos incluyen equipos o driver adecuados al tipo de lámpara y potencia a usar.
Lámparas: Admite lámparas halógenas de 50w máximo y lámparas LED de 5w.
Instalación: Directamente a suelo mediante tornillería (no suministrada) o con soporte a tierra.
Colores: Blanco, negro y titanio.

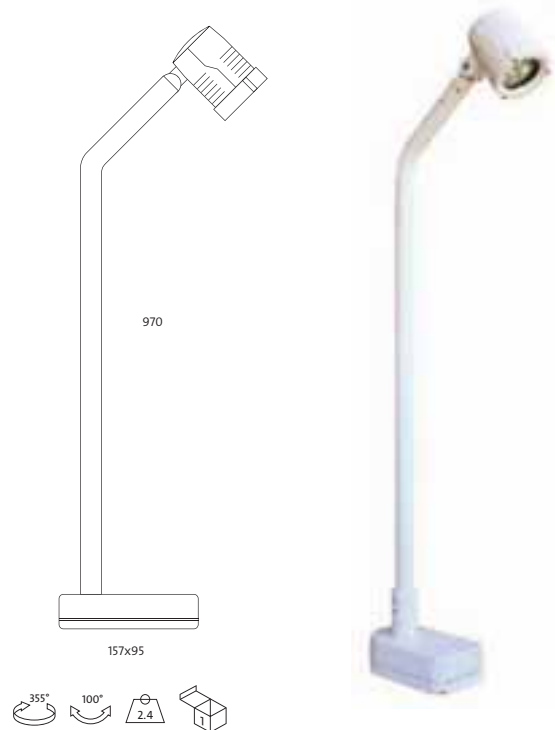

Oper

Incluye equipo electrónico y lámpara HALOGENA DICROICA.

Ref.	Color	Lámpara	Portalámp.	W	€	lum.	RAEE lamp.
961 01 50	Blanco	12v50w	GU5.3	50w	153,88	0,25	
961 02 50	Negro	12v50w	GU5.3	50w	158,20	0,25	
961 90 50	Titanio	12v50w	GU5.3	50w	158,20	0,25	

* Se suministra de manera standar con lámpara apertura 36°

Incluye driver y lámpara LED 5w

Ref.	Color	Lámpara	Portalámp.	W	€	lum.	RAEE lamp.
961 01 05	Blanco	LED	GU5.3	5w	198,48	0,25	0,20
961 02 05	Negro	LED	GU5.3	5w	202,80	0,25	0,20
961 90 05	Titanio	LED	GU5.3	5w	202,80	0,25	0,20

* Se suministra de manera standar con lámpara 3100° K

Oper con soporte a tierra

Incluye equipo electrónico y lámpara HALOGENA DICROICA.

Ref.	Color	Lámpara	Portalámp.	W	€	lum.	RAEE lamp.
963 01 50	Blanco	12v50w	GU5.3	50w	183,03	0,25	
963 02 50	Negro	12v50w	GU5.3	50w	187,35	0,25	
963 90 50	Titanio	12v50w	GU5.3	50w	187,35	0,25	

* Se suministra de manera standar con lámpara apertura 36°

Incluye driver y lámpara LED 5w

Ref.	Color	Lámpara	Portalámp.	W	€	lum.	RAEE lamp.
963 01 05	Blanco	LED	GU5.3	5w	227,60	0,25	0,20
963 02 05	Negro	LED	GU5.3	5w	231,95	0,25	0,20
963 90 05	Titanio	LED	GU5.3	5w	231,95	0,25	0,20

* Se suministra de manera standar con lámpara 3100° K

Oper 1 metro

Incluye equipo electrónico y lámpara HALOGENA DICROICA.

Ref.	Color	Lámpara	Portalámp.	W	€	lum.	RAEE lamp.
962 01 50	Blanco	12v50w	GU5.3	50w	211,97	0,25	
962 02 50	Negro	12v50w	GU5.3	50w	216,19	0,25	
962 90 50	Titanio	12v50w	GU5.3	50w	216,19	0,25	

* Se suministra de manera standar con lámpara apertura 36°

Incluye driver y lámpara LED 5w

Ref.	Color	Lámpara	Portalámp.	W	€	lum.	RAEE lamp.
962 01 05	Blanco	LED	GU5.3	5w	256,50	0,25	0,20
962 02 05	Negro	LED	GU5.3	5w	260,79	0,25	0,20
962 90 05	Titanio	LED	GU5.3	5w	260,79	0,25	0,20

* Se suministra de manera standar con lámpara 3100° K

Oper 1 metro con soporte a tierra

Incluye equipo electrónico y lámpara HALOGENA DICROICA.

Ref.	Color	Lámpara	Portalámp.	W	€	lum.	RAEE lamp.
964 01 50	Blanco	12v50w	GU5.3	50w	241,02	0,25	
964 02 50	Negro	12v50w	GU5.3	50w	245,34	0,25	
964 90 50	Titanio	12v50w	GU5.3	50w	245,34	0,25	

* Se suministra de manera standar con lámpara apertura 36°

Incluye driver y lámpara LED 5w

Ref.	Color	Lámpara	Portalámp.	W	€	lum.	RAEE lamp.
964 01 05	Blanco	LED	GU5.3	5w	285,60	0,25	0,20
964 02 05	Negro	LED	GU5.3	5w	289,90	0,25	0,20
964 90 05	Titanio	LED	GU5.3	5w	289,90	0,25	0,20

* Se suministra de manera standar con lámpara 3100° K



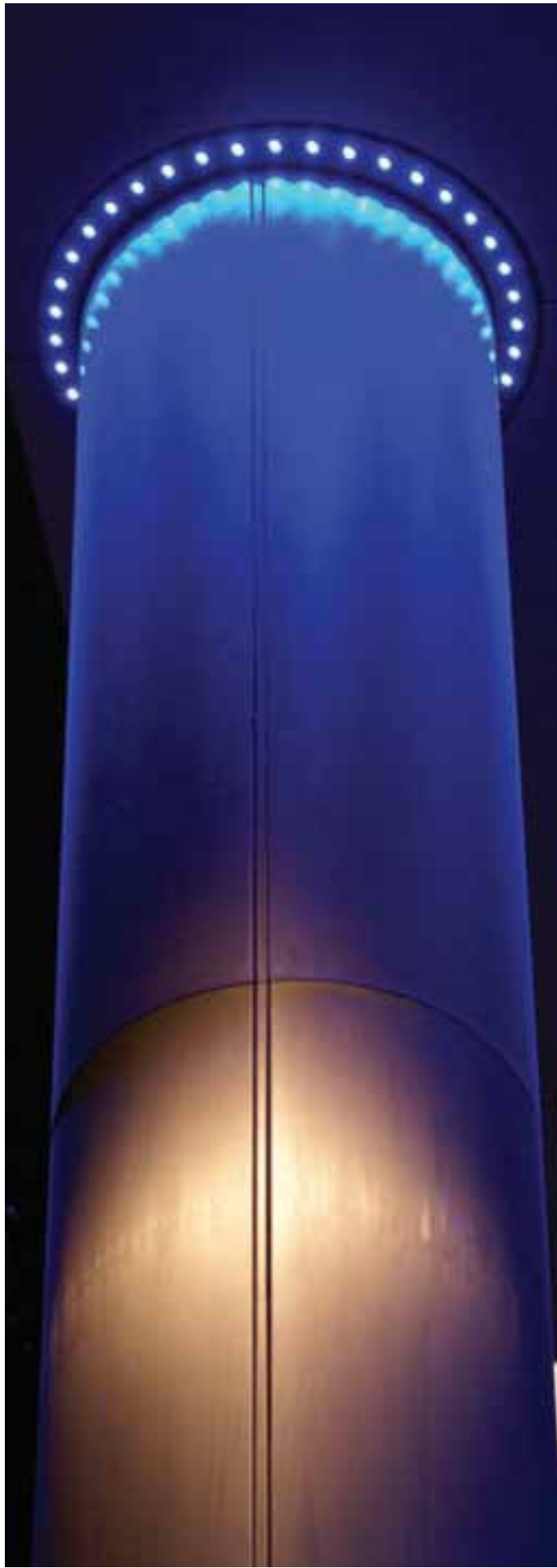

Vercor

Grado de protección IP68

- Material:** Acero inoxidable.
- Optica:** Ópticas incorporadas en las lámparas.
- Alimentación:** Regleta de alimentación para grupos de máximo 10 unidades (Ref. 3065) no incluida. Kit de emergencia para 50 unidades con cable de 5 metros con autonomía de 3 horas (Ref. 3064) no incluido.
- Lámparas:** Lámpara LED, compuesta por 1 miniproyector individual de 1w en color blanco, rojo o azul.
- Instalación:** Para empotrar en suelo, pared, escaleras, etc.
- Colores:** Acero inoxidable.

Incluye driver y 1 miniproyector LED

LED	Ref.	Lámpara	Color LED.		W	€	RAEE lum.
	1005 00 W	LED	Blanco	○	1w	23,56	0,25
	1005 00 R	LED	Rojo	●	1w	24,98	0,25
	1005 00 B	LED	Azul	●	1w	24,27	0,25



Incremento por accesorios			€
Ref. 3065	Regleta de conexión		34,00

* Cada regleta conecta un máximo de 10 miniproyectores.

Vercor 10

Grado de protección IP68

- Material:** Acero inoxidable.
- Optica:** Ópticas incorporadas en las lámparas.
- Alimentación:** Regleta de alimentación para grupos de máximo 10 unidades (Ref. 3065). Kit de emergencia para 50 unidades con cable de 5 metros con autonomía de 3 horas (Ref. 3064) no incluido.
- Lámparas:** Lámparas LED, compuesta por 10 miniproyectores individuales de 1w en color blanco, rojo o azul.
- Instalación:** Para empotrar en suelo, pared, escaleras, etc.
- Colores:** Acero inoxidable.

Incluye alimentación, driver y 10 miniproyectores

LED	Ref.	Lámpara	Color LED.		W	€	RAEE lum.
	1007 00 W	10xLED	Blanco	○	10x1w	253,60	0,25
	1007 00 R	10xLED	Rojo	●	10x1w	255,96	0,25
	1007 00 B	10xLED	Azul	●	10x1w	254,78	0,25

Vercor RGB

Grado de protección IP68

- Material:** Acero inoxidable.
- Optica:** Ópticas incorporadas en las lámparas.
- Alimentación:** Regleta de alimentación para grupos de máximo 10 unidades (Ref. 3065) no incluida. Controlador de color RGB con cambio progresivo de color.
- Lámparas:** Lámpara LED, compuesta por 1 miniproyector individual de 1w en RGB.
- Instalación:** Para empotrar en suelo, pared, escaleras, etc.
- Colores:** Acero inoxidable.

Incluye driver y un miniproyector LED

LED	Ref.	Lámpara	Color LED.	W	€	RAEE lum.
	1006 00	LED	RGB	1w	24,84	0,25



Incremento por accesorios		€
Ref. 3066	Controlador RGB	39,00

* Cada controlador controla hasta 10 proyectores.



Incremento por accesorios		€
Ref. 3064	Kit emergencia Vercor	219,90

* Cada kit de emergencia es para un máximo de 50 miniproyectores.



VERCOR

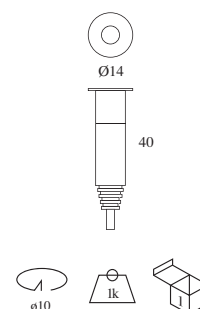

VERCOR RGB

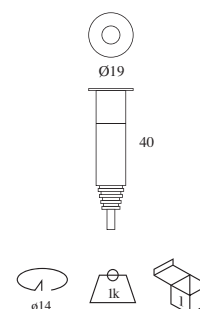

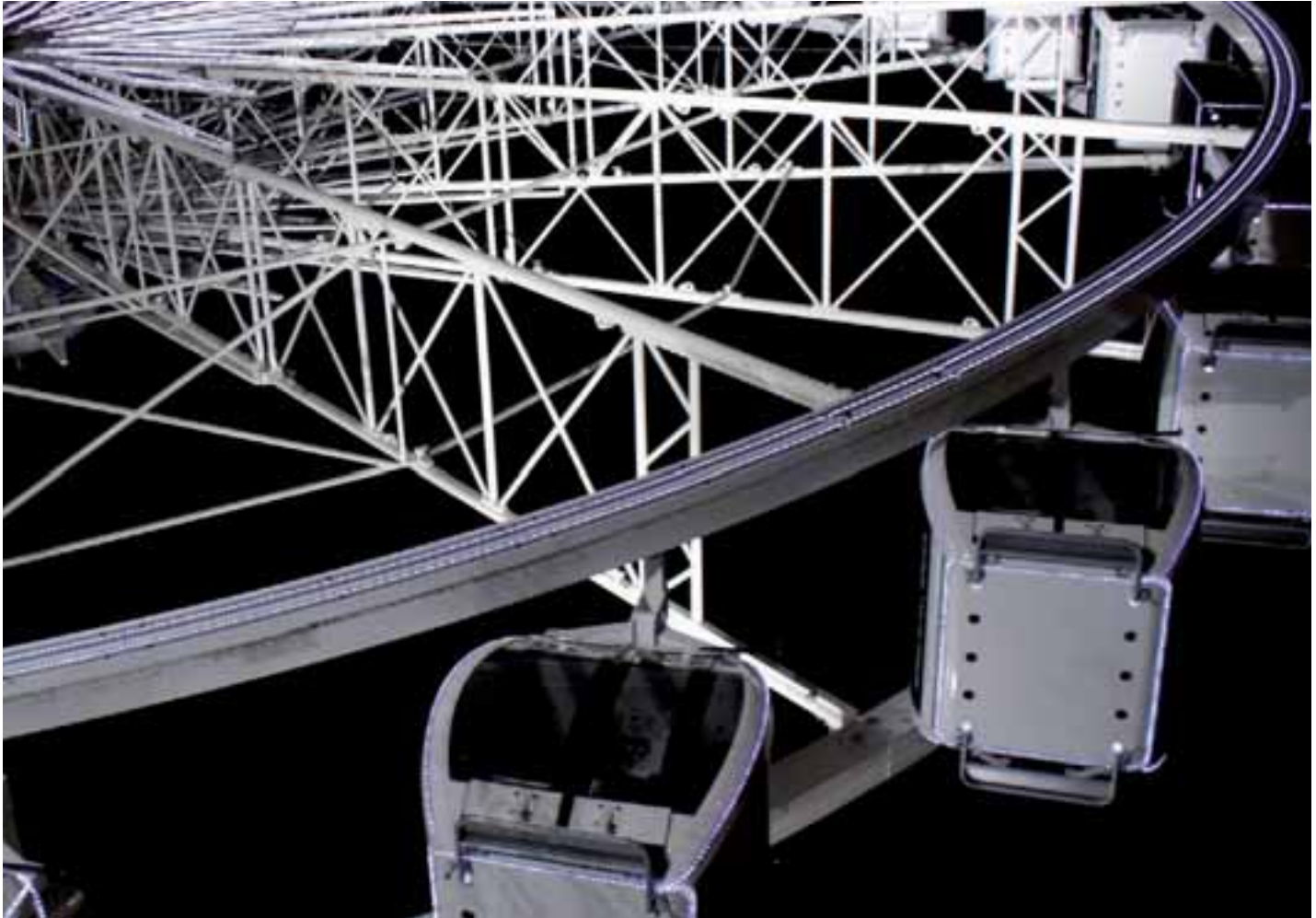

Tira Flexible Cambo

Grado de protección IP65

Material: Cinta adhesiva de film de poliéster de máxima estabilidad termica y química con envoltura de silicona.

Optica: Opticas incorporadas en las lámparas.

Alimentación: Equipo electrónico de 12v de corriente continua y 400/600/1200 mA según el modelo (no incluido).

Lámparas: Tiras flexibles, compuestas por 60 LED por metro de 0,08/0,24W en color blanco, calido 3000 K° o frio 6500 K°. Tiras flexibles RGB compuestas por 30 LED por metro de 0,24w y 60 LED por metro de 0,24w en RGB.

Instalación: La cara posterior de la tira flexible contiene adhesivo 3M para instalar directamente a soportes metalicos preferiblemente. En caso de instalar en otro tipo de superficies, se recomienda utilizar la Plancha de aluminio disipadora de calor (Ref. 2088) para reducir la temperatura de trabajo de la tira flexible. Su flexibilidad y la dotación de accesorios permiten su aplicación en infinidad de diseños de iluminación decorativa. Las tiras flexibles CAMBO se pueden unir entre sí mediante conectores. Para realizar esta acción es necesario eliminar en los extremos la envoltura de silicona, mediante un cúter. También son divisibles en puntos habilitados para el corte.



5000 mm



* La tira flexible esta totalmente encapsulada en toda su longitud y no solo sobre las lámparas LEDs, lo que garantiza un IP65.

* Los tramos inferiores a 5 metros se podran suministrar opcionalmente conexionados.

TIRA FLEXIBLE CAMBO IP65

Rollo de 5 metros de tira flexible IP 65 blanca fría 6500 K°, 24W / 1300 lúmenes

Ref.	Ancho	Lámpara	LED/metro	LED/rollo	Divisible	Color LED.	W	Voltage	Corriente/metro	€
2012 01 86	10mm	LED 0,08w	60	300	cada 5 cm	○	24w	12V DC	400 mA	145,72

Rollo de 5 metros de tira flexible IP 65 blanca cálida 3000 K°, 24W / 710 lúmenes

Ref.	Ancho	Lámpara	LED/metro	LED/rollo	Divisible	Color LED.	W	Voltage	Corriente/metro	€
2012 01 83	10mm	LED 0,08w	60	300	cada 5 cm	○	24w	12V DC	400 mA	145,72

Rollo de 5 metros de tira flexible IP 65 blanca fría 6500 K°, 36W / 1850 lúmenes

Ref.	Ancho	Lámpara	LED/metro	LED/rollo	Divisible	Color LED.	W	Voltage	Corriente/metro	€
2013 01 86	14mm	LED 0,24w	30	150	cada 10 cm	○	36w	12V DC	600 mA	195,50

Rollo de 5 metros de tira flexible IP 65 blanca cálida 3000 K°, 36W / 1250 lúmenes

Ref.	Ancho	Lámpara	LED/metro	LED/rollo	Divisible	Color LED.	W	Voltage	Corriente/metro	€
2013 01 83	14mm	LED 0,24w	30	150	cada 10 cm	○	36w	12V DC	600 mA	195,50

Rollo de 5 metros de tira flexible IP 65 blanca fría 6500 K°, 72W / 3600 lúmenes

Ref.	Ancho	Lámpara	LED/metro	LED/rollo	Divisible	Color LED.	W	Voltage	Corriente/metro	€
2014 01 86	14mm	LED 0,24w	60	300	cada 10 cm	○	72w	12V DC	1200 mA	293,44

Rollo de 5 metros de tira flexible IP 65 blanca cálida 3000 K°, 72W / 2880 lúmenes

Ref.	Ancho	Lámpara	LED/metro	LED/rollo	Divisible	Color LED.	W	Voltage	Corriente/metro	€
2014 01 83	14mm	LED 0,24w	60	300	cada 10 cm	○	72w	12V DC	1200 mA	293,44

Rollo de 5 metros de tira flexible IP 65 RGB, 36W

Ref.	Ancho	Lámpara	LED/metro	LED/rollo	Divisible	Color LED.	W	Voltage	Corriente/metro	€
2015 01	14mm	LED 0,24w	30	150	cada 20 cm	●●●	36w	12V DC	600 mA	213,70

Rollo de 5 metros de tira flexible IP 65 RGB, 72W

Ref.	Ancho	Lámpara	LED/metro	LED/rollo	Divisible	Color LED.	W	Voltage	Corriente/metro	€
2016 01	14mm	LED 0,24w	60	300	cada 5 cm	●●●	72w	12V DC	1200 mA	325,34



Conectores IP65



Cable de conexión y alimentación IP65.
Para 24,36 y 72w .

Ref.	€
2026	7,54

Conexión intermedia IP65. 24W.
Para 24,36 y 72w .

Ref.	€
2027	7,51



Set de conexión IP65, RGB.

Ref.	€
2029	9,52

Drivers 12V IP65



Driver IP65 para tira LED max. 12V
DC 30W

Ref.	Medidas	€
2080	220x30x20	42,45



Driver IP65 para tira LED max. 12V
DC 60W

Ref.	Medidas	€
2081	190x70x50	76,47

* Las tiras flexibles con IP65 también pueden utilizar los driver con IP20, cuando estos no este expuestos a la intemperie.



Driver regulable IP65 1-10V o señal PWM, para tira flexible.

Ref.	Medidas	W	€
3280 30	145x47x30mm	hasta 30w	72,12
3280 40	163x47x32mm	hasta 40w	111,42
3280 12	200x70x40mm	hasta 120w	238,05
3280 15	205x70x40mm	hasta 150w	254,70

Driver IP65 para tira LED max. 12V
DC 100W

Ref.	Medidas	€
2082	240x70x50	139,25

Driver IP65 para tira LED max. 12V
DC 150W

Ref.	Medidas	€
2083	240x68x55	158,72

Controlador RGB

- Descripción:** El controlador RGB es un dispositivo preparado para regular los productos RGB de baja tensión de manera fácil y sencilla. Dispone de un selector de color de 7 posiciones: rojo, verde, amarillo, azul, cian, magenta y blanco, que pueden permanecer estaticos o se pueden regular de velocidad. Almacena y ejecuta hasta 11 diversos patrones preprogramados de color. Presionando el botón "Modo" se elegir el modelo de color deseado y presionando el botón "Velocidad" para cambiar la velocidad con que funciona el modelo.
- Temperatura:** -20-60°C
- Voltios:** 12V DC (corriente continua). NO conectar en ningun caso a 24V DC o 220V AC.
- Rendimiento:** 3 CMOS (semiconductor complementario de oxido de metal)
- Conexión:** Ánodo comun.



Controlador RGB.

Ref.	medidas	peso	Voltage	€
2060	105x75x29	120g	12V DC	102,79

* Un controlador RGB puede regular un máximo de 10 metros de tira de LED.

Controlador RGB con controlador remoto

- Descripción:** El controlador RGB es un dispositivo preparado para regular el color de los LEDs de manera fácil y sencilla. Almacena y ejecuta hasta 11 diversos patrones preprogramados de color. Dispone de un selector de color de 7 posiciones: rojo, verde, amarillo, azul, cian, magenta y blanco, que pueden permanecer estaticos o se pueden regular de velocidad. Usa tecnología PWM (modulación de anchura de pulso) lo que le permite manejar el patrón o la velocidad de color con el control remoto, pudiendo fijarse el parámetro en el regulador presionando el botón "modo" o "velocidad".
- Temperatura:** -20-60°C
- Voltios:** 12V DC (corriente continua). NO conectar en ningun caso a 24V DC o 220V AC.
- Rendimiento:** 3 CMOS (semiconductor complementario de oxido de metal)
- Conexión:** Ánodo comun.



Controlador RGB con controlador remoto.

Ref.	medidas	peso	Voltage	€
2061	95x65x25	250g	12V DC	125,76

Accesorios



Plancha de aluminio disipadora de calor.

Quando la tira de LED vaya instalada sobre la superficie de materiales que no disipan el calor como el cristal o la madera, se aconseja el uso de la plancha de aluminio para reducir la temperatura de trabajo de esta.

Ref.	Medidas	€
2088	10x1000x2mm	8,29



Amplificador para señal RGB para IP 20.

Ref.	medidas	€
2089	110x65x30	57,68



Gor

Grado de protección IP44

- Material:** Aluminio inyectado con recubrimiento de pintura al horno.
Optica: Rejilla antideslumbramiento, dirige la luz al suelo.
Alimentación: Directo a 220v. Incluye driver para su uso con lámpara LED.
Lámparas: Lámparas con casquillo E-27 (incandescencia o bajo consumo compacto) y lámparas PL-C de 13, 18 y 26 wátios.
Instalación: Para instalar directamente a suelo (tornillería no suministrada). Ideal para iluminación de zonas ajardinadas y delimitación de accesos.
Colores: Negro.

Gor / Gor PL-C

Incluye balasto magnético y lámpara PL-C (según cuadro).

Ref.	Color	Lámpara	Portal.	W	€	RAEE lum.	RAEE lamp.
E-27 968 02	Negro	-	E-27	-	123,45	0,50	-
968 02 13 84	Negro	PL-C	G24q-1	13w	140,75	0,50	0,20
968 02 18 84	Negro	PL-C	G24q-2	18w	140,76	0,50	0,20
968 02 26 84	Negro	PL-C	G24q-3	26w	140,76	0,50	0,20

Gor LED

Incluye driver y lámpara LED de 7,2w

Ref.	Color	Lámpara	W	€	RAEE lum.
LED 968 02 09 85	Negro	LED	7,2w	168,90	0,25

* Se suministra de manera standar con lámpara 5400° K

OPCIONES LED 7,2w	Ref. 83	Ref. 85	Ref. 86
IRC / Temperatura de color	3300°K	5400°K	6500°K
LED Osram Dragon - X	•	•	•

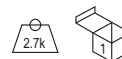
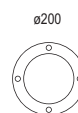
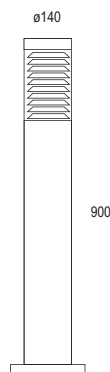

Ejemplo para componer referencia con opciones

Gor 13W
 | |
Ref. 968 02 13 84
 | |
 Negro 4000°K

Trema

Grado de protección IP54

- Material:** Aluminio inyectado con recubrimiento de pintura al horno.
- Optica:** Ópticas incorporadas en las lámparas.
- Alimentación:** Driver incluido dentro de la luminaria.
- Lámparas:** Lámpara LED, compuesta por 42 LED de 1w blanco.
- Instalación:** Para instalar directamente a suelo (tornillería no suministrada). Ideal para iluminación de zonas ajardinadas y delimitación de accesos.
- Colores:** Titanio.

LED Incluye driver y módulo LED 42w

Ref.	Color	Lámpara	Color LED.	W	€	RAEE lum.
966 90	Titanio	LED 42x1w	○	42w	205,79	0,50

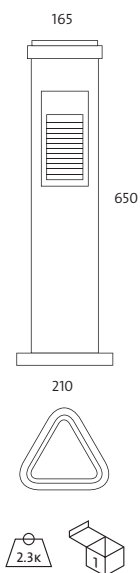

Croled

Grado de protección IP68

- Material:** Aluminio inyectado con recubrimiento de pintura al horno.
- Optica:** Ópticas incorporadas en las lámparas.
- Alimentación:** Driver incluido dentro de la luminaria.
- Lámparas:** Lámpara LED, compuesta por 3 LED de 1w blanco.
- Instalación:** Para instalar directamente a suelo de jardín con soporte a tierra. Ideal para iluminación de zonas ajardinadas.
- Colores:** Negro.

LED Incluye driver y lámpara LED 3w

Ref.	Color	Lámpara	Color LED.	W	€	RAEE lum.
967 02	Negro	LED 3x1w	○	3w	127,97	0,25

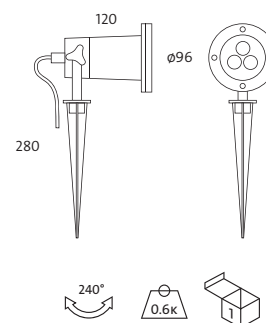





Cubic

Grado de protección IP64

- Material:** Polietileno rotomoldeado.
Optica: Volumen retroiluminado, toda la luminaria se comporta como difusor.
Alimentación: Directo a 220v. Incluye driver para su uso con lámparas LED.
Lámparas: Lámparas compactas de bajo consumo para casquillo E-27 o tira flexible de LED IP65 Cambo.
Instalación: Para instalar directamente a suelo. Ideal para iluminación de zonas ajardinadas y delimitación de accesos.
Colores: Blanco, amarillo, naranja y verde.
Opciones: Existe la posibilidad de suministrarlo con tira de LED y controlador remoto.



Cubic PL-C

Incluye lámpara E-27 20w

E-27	Ref.	Color	Lámpara	Portal.	W	€	RAEE lum. lamp.	
	2000 01 13	Blanco	PL-C	E-27	20w	121,02	0,50	0,20
2000 09 13	Verde	PL-C	E-27	20w	133,12	0,50	0,20	
2000 12 13	Amarillo	PL-C	E-27	20w	133,12	0,50	0,20	
2000 13 13	Naranja	PL-C	E-27	20w	133,12	0,50	0,20	

* Se suministra de manera standar con lámpara E-27/20w
 * Se suministra de manera standar con lámpara 4200° K

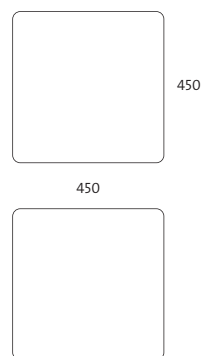

Cubic LED

Incluye driver y tira de LED 15w

LED	Ref.	Color	Lámpara	W	€	RAEE lum.
	2000 01 15	Blanco	LED	15w	287,16	0,50
2000 09 15	Verde	LED	15w	287,16	0,50	
2000 12 15	Amarillo	LED	15w	287,16	0,50	
2000 13 15	Naranja	LED	15w	287,16	0,50	

* Se suministra de manera standar con lámpara 6500° K

Incremento accesorios

	€
Ref. 2061 LED RGB y controlador remoto	122,10

OPCIONES LED	Ref. 83	Ref. 86
IRC / Temperatura de color	3000K°	6500°K
Tira de LED	•	•



Ref. 2061 Control RGB remoto



Tubic

Grado de protección IP64

- Material:** Polietileno rotomoldeado.
- Optica:** Volumen retroiluminado, toda la luminaria se comporta como difusor.
- Alimentación:** Directo a 220v. Incluye driver para su uso con lámparas LED.
- Lámparas:** Lámparas compactas de bajo consumo para casquillo E-27 o tira flexible de LED IP65 Cambo.
- Instalación:** Para instalar directamente a suelo. Ideal para iluminación de zonas ajardinadas y delimitación de accesos.
- Colores:** Blanco, amarillo, naranja y verde.
- Opciones:** Existe la posibilidad de suministrarlo con tira de LED y controlador remoto.

Tubic PL-C

Incluye lámpara E-27 20w

Ref.	Color	Lámpara	Portal.	W	€	RAEE	
						lum.	lamp.
E-27 2001 01 13	Blanco	PL-C	E-27	20w	135,96	0,50	0,20
2001 09 13	Verde	PL-C	E-27	20w	148,32	0,50	0,20
2001 12 13	Amarillo	PL-C	E-27	20w	148,32	0,50	0,20
2001 13 13	Naranja	PL-C	E-27	20w	148,32	0,50	0,20

* Se suministra de manera standar con lámpara E-27/20w

* Se suministra de manera standar con lámpara 4200° K

Tubic LED

Incluye driver y tira de LED 20w

Ref.	Color	Lámpara	W	€	RAEE	
					lum.	lamp.
LED 2001 01 20	Blanco	LED	20w	299,31	0,50	0,50
2001 09 20	Verde	LED	20w	299,31	0,50	0,50
2001 12 20	Amarillo	LED	20w	299,31	0,50	0,50
2001 13 20	Naranja	LED	20w	299,31	0,50	0,50

* Se suministra de manera standar con lámpara 6500° K

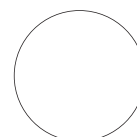

∅ 350



700



Ref. 2061
Control RGB remoto

Incremento accesorios	€
Ref. 2061 LED RGB y controlador remoto	122,10

OPCIONES LED	Ref. 83	Ref. 86
IRC / Temperatura de color	3000K°	6500°K
Tira de LED	•	•

Ejemplo para componer referencia con opciones

Tubic LED 20W
 Ref. **2001 12 20 86**
 Amarillo 6500°K



Naya

Grado de protección IP64

- Material:** Polietileno rotomoldeado.
Optica: Volumen retroiluminado, toda la luminaria se comporta como difusor.
Alimentación: Directo a 220v. Incluye driver para su uso con lámparas LED.
Lámparas: Lámparas compactas de bajo consumo para casquillo E-27 o tira flexible de LED IP65 Cambo. Para instalar directamente a suelo. Ideal para iluminación de zonas ajardinadas y delimitación de accesos.
Instalación:
Colores: Blanco, amarillo, naranja y verde.
Opciones: Existe la posibilidad de suministrarlo con tira de LED y controlador remoto.



Naya PL-C

Incluye lámpara E-27 20w

E-27	Ref.	Color	Lámpara	Portal.	W	€	RAEE	
							lum.	lamp.
	2003 01 13	Blanco	PL-C	E-27	20w	194,05	0,50	0,20
	2003 09 13	Verde	PL-C	E-27	20w	213,45	0,50	0,20
	2003 12 13	Amarillo	PL-C	E-27	20w	213,45	0,50	0,20
	2003 13 13	Naranja	PL-C	E-27	20w	213,45	0,50	0,20

* Se suministra de manera standar con lámpara E-27/20w

* Se suministra de manera standar con lámpara 4200° K

Naya LED

Incluye driver y tira de LED 15w

LED	Ref.	Color	Lámpara	W	€	RAEE	
						lum.	lamp.
	2003 01 15	Blanco	LED	15w	319,60	0,50	
	2003 09 15	Verde	LED	15w	319,60	0,50	
	2003 12 15	Amarillo	LED	15w	319,60	0,50	
	2003 13 15	Naranja	LED	15w	319,60	0,50	

* Se suministra de manera standar con lámpara 6500° K

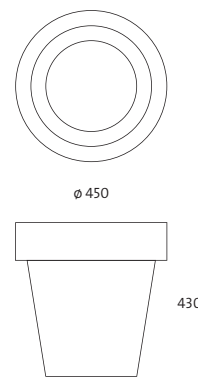

Incremento accesorios

Ref.	Accesorio	€
2061	LED RGB y controlador remoto	122,10

OPCIONES LED-111	Ref. 83	Ref. 86
IRC / Temperatura de color	3000K°	6500°K
Tira de LED	•	•



Ref. 2061
Control RGB remoto

Ejemplo para componer referencia con opciones

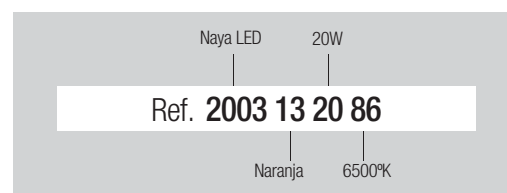

Telma

Grado de protección IP64

- Material:** Polietileno rotomoldeado.
- Optica:** Volumen retroiluminado, toda la luminaria se comporta como difusor.
- Alimentación:** Balasto electrónico incluido. Incluye driver para su uso con lámparas LED. Lámparas fluorescentes T5 ultradelgadas de tan solo 16 mm de diámetro, se suministra por defecto con lámpara 840 con temperatura de color de 4000°k o tira flexible de LED IP65 Cambo.
- Lámparas:**
- Instalación:** Para instalar directamente a suelo. Ideal para iluminación de zonas ajardinadas y delimitación de accesos.
- Colores:** Blanco, amarillo, naranja y verde.
- Opciones:** Existe la posibilidad de suministrarlo con tira de LED RGB y controlador remoto.

Telma T5

Incluye balasto electrónico y lámpara T5 35w

Ref.	Color	Lámpara	Portal.	W	€	RAEE lum. lamp.	
G5 2002 01 35	Blanco	T5	G5	35w	590,80	0,70	0,30
2002 09 35	Verde	T5	G5	35w	590,80	0,70	0,30
2002 12 35	Amarillo	T5	G5	35w	590,80	0,70	0,30
2002 13 35	Naranja	T5	G5	35w	590,80	0,70	0,30

* Se suministra de manera standar con lámpara 4200° K

Telma LED

Incluye driver y tira de LED 30w

Ref.	Color	Lámpara	W	€	RAEE lum.
LED 2002 01 30	Blanco	LED	30w	880,20	0,50
2002 09 30	Verde	LED	30w	880,20	0,50
2002 12 30	Amarillo	LED	30w	880,20	0,50
2002 13 30	Naranja	LED	30w	880,20	0,50

* Se suministra de manera standar con lámpara 6500° K

Incremento accesorios

Ref.	Accesorio	€
Ref. 2061	LED RGB y controlador remoto	122,10

OPCIONES LED-111	Ref. 83	Ref. 86
IRC / Temperatura de color	3000K°	6500°K
Tira de LED	•	•

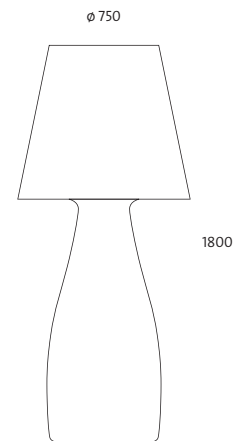

Ref. 2061 Control RGB remoto

Ejemplo para componer referencia con opciones

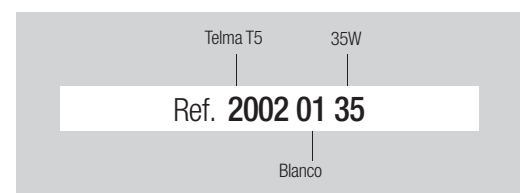

Iluminación

urbana -vial

Tarifa de precios

Luminarias de vial

Columnas y báculos

440





Luminarias para vial



Dural **444**



Ura LED **446**
Ura **448**
Hemera **450**



Regal LED **452**
Regal **454**
Monar **456**



Ecodut LED **458**
Ecodut **459**



Ripa LED **462**
Ripa **463**



Ray ben LED **464**
Ray ben **465**



Columna Corde

467



Columna Vaus

469

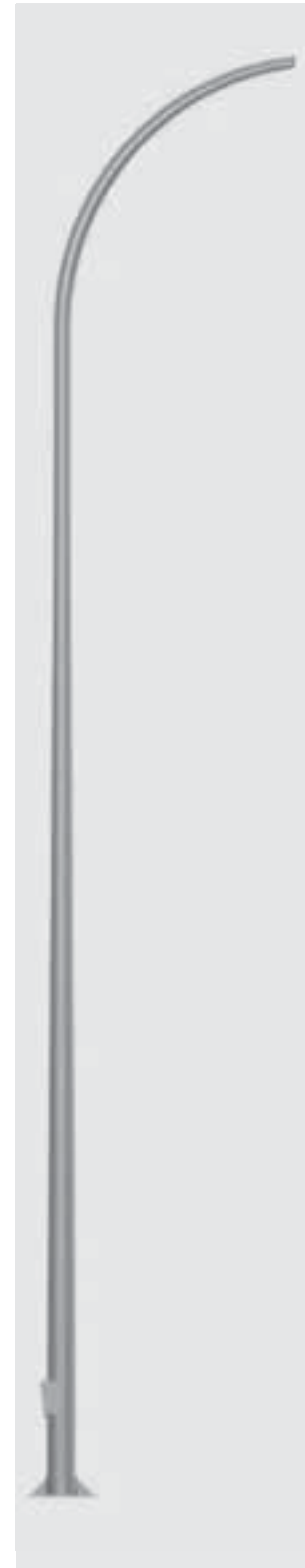

Báculo Vaus

470





Columnas y báculos





RECOMENDACIONES PARA LA INSTALACIÓN

SIMBOLOS FUNCIONALES

ILUMINACIÓN VIAL

-  Autopistas y autovías
-  Carreteras
-  Vial funcional
-  Tunel

ILUMINACIÓN GRANDES ÁREAS

-  Deportivo Exterior
-  Grandes superficies

ILUMINACIÓN URBANA

-  Calles y avenidas
-  Residencial
-  Peatonal
-  Parques y jardines
-  Monumental
-  Señalización

ILUMINACIÓN INTERIOR

-  Deportivo interior
-  Estacionamiento
-  Industrial
-  Almacenes
-  Comercial

SIMBOLOS TECNICOS

 Superficie expuesta al viento (horizontal)

 Superficie expuesta al viento (vertical)

 Baja contaminación lumínica

CX Coeficiente de penetración al viento.
La efectividad de la forma de un cuerpo para el desplazamiento o resistencia a través del aire.

$$CX = \frac{X}{1/2 \rho V^2 S}$$

ρ= Densidad del fluido (kilogramos/m³)
 V= Velocidad (metros/segundo)
 S= Superficie

FHS Flujo en el Hemisferio Superior del total eficaz.
El tanto por ciento de la luz producida por la luminaria que se proyecta hacia el cielo a partir del nivel del horizonte y que, por tanto, es luz perdida.

E1	<1%
E2	1% - 5%
E3	5% - 15%
E4	15% - 25%

OPCIONES DE EQUIPAMIENTO

Tecnología LED

LED tiene su origen en siglas inglesas Lighting Emitting Diode (Diodo emisor de Luz).

Secom Iluminación solo utiliza primeras marcas de componentes semiconductores como Osram (Germany), Cree (USA) o Bridgelux (USA) en luminarias, para crear soluciones que permiten desarrollar proyectos de iluminación que se adaptan a todas las necesidades.

Brindamos a nuestros clientes la posibilidad de elegir entre un amplio abanico de lentes secundarias simétricas, asimétricas o con diferentes grados de apertura según las aplicaciones de uso, la creación de ambientes o efectos de luz.

Secom Iluminación diseña sus productos para permitir la sustitución rápida y eficiente de cualquiera de los componentes fungibles u otros que puedan ser susceptibles de cambio tanto durante el periodo de garantía como con posterioridad, dando una larga vida a los modelos de luminarias.

Las ventajas de iluminar con LED son:

- Vida larga del LED
- Reducción de costes de mantenimiento
- Sin radiación IR ni UV
- Soporta bajas temperaturas (hasta -40°C)
- Trabaja a baja tensión en continua
- Alta eficacia en ambientes fríos
- Sellado de por vida en luminarias estancas
- Luz directa que incrementa la eficiencia del sistema
- Robustez, seguridad frente a vibraciones. Fuente de estado sólido
- Menor dispersión de luz al hemisferio superior debido a un mejor control óptico
- Regulación total sin cambio de color
- Arranque instantáneo 100% luz
- Lo instalas y te olvidas



Lámpara COSMOPOLIS.

La lámpara COSMÓPOLIS emite luz blanca que mejora de una manera espectacular la reproducción cromática, la profundidad y la calidad de la visión, el aspecto de los edificios, de los parques y de las personas que lo visitan. También aumenta la seguridad de las zonas con tráfico mixto de vehículos y peatones.

Debido al pequeño tamaño de la lámpara permite fabricar ópticas que optimizan la distribución de la luz y mejoran los beneficios de la elevadísima eficiencia energética, (con una reducción de consumo energético del 10% frente a las lámparas de sodio, 30% frente a los halogenuros metálicos y hasta el 150% frente a las de vapor de mercurio). Esta mejor distribución de la luz permite que en los diseños de alumbrado público se puedan alcanzar mayores interdistancias entre las luminarias (en algunos casos por encima de un 16%) manteniendo los mismos niveles de iluminación sobre la calzada, lo que supone importantes ahorros energéticos en el alumbrado público. Esta disponible en 45w, 60w, 90w y 140w.



Ref. G Balasto magnético.

Balastos robustos, de larga duración y económicos. Garantizan un funcionamiento eficaz de las lámparas junto a un condensador capaz de corregir el factor de potencia.

Ref. BE Balastos electrónicos de descarga

Equipos electrónicos compactos para lámparas de descarga en aplicaciones de alumbrado exterior. Mediante el uso de los equipos electrónicos para lámparas de descarga se puede hacer un 15% de ahorro energético debido a que son más eficientes ya que las pérdidas térmicas son menores que con los equipos tradicionales.

Además de ser más compactos y sencillos, los equipos electrónicos estabilizan la tensión y controlan el funcionamiento de cada lámpara lo que supone un posible alargamiento hasta de un 30% de la vida. Para más seguridad y confort los equipos electrónicos de descarga desconectan la lámpara antes de que comience a dar posibles fallos como parpadeos, excesivo calentamiento o variaciones del tono de color.

Ref. BR Balasto electrónico regulable 1-10v.

Con las mismas características que el balasto electrónico para lámparas de descarga, además permite una regulación analógica precisa personalizada desde el 20% de intensidad en lámparas de sodio de alta presión hasta el 60% en halogenuros metálicos mediante potenciómetro instalado en el interruptor.

Ref. TD Balasto electrónico regulable DALI.

Balasto electrónico para lámparas de descarga que permite una regulación digital con protocolo DALI, obteniendo un control personalizado del alumbrado.



Bio-NOx®.

Bio-NOx es una pintura foto catalítica capaz de eliminar o reducir los compuestos de nitrógeno del aire a través de una función foto catalítica que transforma dichos NOx, en nitratos inocuos para el medio ambiente, purificando así el aire que respiramos.

La eficacia del producto ha sido contrastada por diversos organismos, tanto públicos como privados, y representa un sistema activo para la mejora de la calidad del aire en las ciudades. La máxima eficacia del producto esta probada aplicando el Bio-NOx sobre un poliéster blanco RB-9159.

Si el producto base es un color distinto, la eficacia disminuye y el aspecto estético debe considerarse especialmente, al ser el +Bio-NOx un barniz semitransparente mate. Secom Iluminación incorpora a petición del cliente en sus productos, la pintura Bio- NOx.



Dural LED

Grado de protección grupo óptico IP65



- Material:** Cuerpo de la luminaria en aluminio inyectado. Inclinación 10°.
- Óptica:** Óptica de policarbonato incorporada en cada uno de los LEDs. Óptica secundaria de PMMA (Polimetilmetacrilato) y protector de policarbonato resistente a UV.
- Alimentación:** Se incluye driver adecuado al tipo de lámpara y potencia a usar.
- Lámparas:** LED Osram Golden Dragon Plus.
- Vida útil:** 40.0000 horas.
- Instalación:** Acoplamiento para montaje sobre columnas de \varnothing 76mm y con posibilidad de suministrar con adaptador reductor para columnas de \varnothing 60mm.
- Colores:** Gris Sablé 900. Disponible en otros colores RAL bajo pedido.



Dural - 28 LED - Óptica simétrica 170°

Incluye luminaria, driver y 28 LED

	Ref.	Color	Lámp.	W	mA	Lumen.	€	RAEE lum.
LED	3342 91 33 86	Gris Sablé	LED	33,6w	350	4575	498,80	0,70
	3342 91 50 86	Gris Sablé	LED	50,8w	530	5320	536,50	0,70
	3342 91 67 86	Gris Sablé	LED	67,2w	700	5586	559,10	0,70

* Se suministra de manera standar con lámpara 6500° K

Dural - 28 LED - Óptica simétrica 37°

Incluye luminaria, driver y 28 LED

	Ref.	Color	Lámp.	W	mA	Lumen.	€	RAEE lum.
LED	3354 91 33 86	Gris Sablé	LED	33,6w	350	4575	593,80	0,70
	3354 91 50 86	Gris Sablé	LED	50,8w	530	5320	630,70	0,70
	3354 91 67 86	Gris Sablé	LED	67,2w	700	5586	654,30	0,70

* Se suministra de manera standar con lámpara 6500° K

Dural - 28 LED - Óptica asimétrica

Incluye luminaria, driver y 28 LED

	Ref.	Color	Lámp.	W	mA	Lumen.	€	RAEE lum.
LED	3362 91 33 86	Gris Sablé	LED	33,6w	350	4575	595,02	0,70
	3362 91 50 86	Gris Sablé	LED	50,8w	530	5320	631,92	0,70
	3362 91 67 86	Gris Sablé	LED	67,2w	700	5586	566,52	0,70

* Se suministra de manera standar con lámpara 6500° K

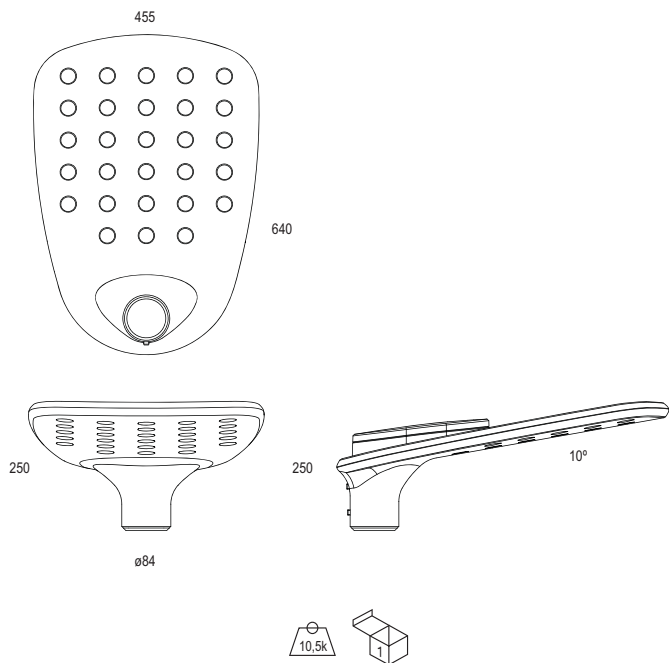

ACCESORIOS

Incremento por accesorios	€
Ref. 3388 Adaptador reductor para columna de \varnothing 60mm	17,80

OPCIONES DE REGULACIÓN 1-10V

Incremento respecto a la luminaria NO regulable	Regulación 1-10v	€
Ref. BR633 28 LED - 33,6w		38,00
Ref. BR650 28 LED - 50,8w		90,00
Ref. BR667 28 LED - 67,2w		110,00

OPCIONES DE REGULACIÓN DALI

Incremento respecto a la luminaria NO regulable	Regulación Dali	€
Ref. TD633 28 LED - 33,6w		39,00
Ref. TD650 28 LED - 50,8w		92,00
Ref. TD667 28 LED - 67,2w		112,00

OPCIONES LED

	Ref. 83	Ref. 85	Ref. 86
IRC / Temperatura de color	3300°K	5400°K	6500°K
Osram Dragon - X	•	•	•



Cabeza portaequipos con driver para LED adecuado a la potencia de cada modelo y disponible con regulación.



Óptica simétrica 37°



Ref. **3388** Adaptador reductor para columna de \varnothing 60mm



Óptica asimétrica



Placa PCB Dural de FR4 con 28 LED Golden Dragon Plus de OSRAM.

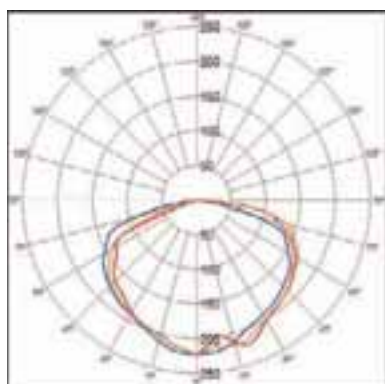

Ref. **3342** Dural con óptica simétrica 170°

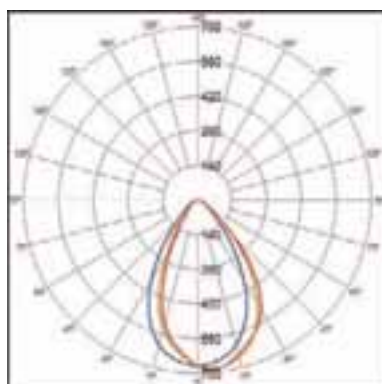

Ref. **3354** Dural con óptica simétrica 37°

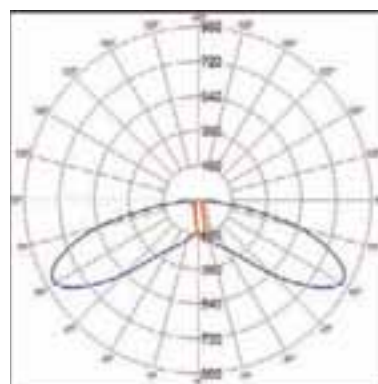

Ref. **3362** Dural con óptica asimétrica



Ura LED

Grado de protección grupo óptico IP65



- Material:** Cuerpo de la luminaria en aluminio con recubrimiento de pintura al horno.
- Óptica:** Óptica de policarbonato incorporada en cada uno de los LEDs. Óptica secundaria de PMMA (Polimetilmetacrilato) y protector de policarbonato resistente a UV. Se puede suministrar sin cierres, con cierre opal mate o con cierre de policarbonato transparente. Grupo óptico IP65 con cristal.
- Alimentación:** Se incluye driver adecuado al tipo de lámpara y potencia a usar.
- Lámparas:** LED Osram Golden Dragon Plus.
- Instalación:** Acoplamiento para montaje sobre columnas.
- Colores:** Negro (RAL 9005) con tornillería en latón.

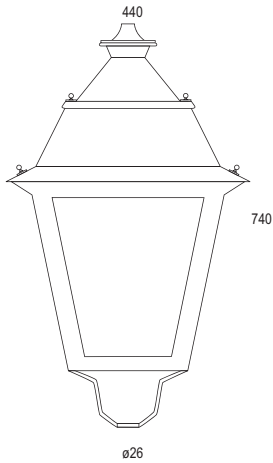

Grupo óptico IP65.

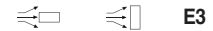

Ura - 28 LED -Sin cierre

Incluye luminaria, driver, y 28 LED con óptica simétrica 170°

LED	Ref.	Color	Lámpara	W	mA	Lumen.	€	RAEE lum.
	3330 02 33 86 00	Negro	LED	33,6w	350	4575	449,80	0,70
	3330 02 50 86 00	Negro	LED	50,8w	530	5320	535,80	0,70
	3330 02 67 86 00	Negro	LED	67,2w	700	5586	565,80	0,70

* Se suministra de manera standar con lámpara 6500° K

Ura - 28 LED - Policarbonato mate

Incluye luminaria, driver, y 28 LED con óptica simétrica 170°

LED	Ref.	Color	Lámpara	W	mA	Lumen.	€	RAEE lum.
	3330 02 33 86 01	Negro	LED	33,6w	350	4575	507,90	0,70
	3330 02 50 86 01	Negro	LED	50,8w	530	5320	547,90	0,70
	3330 02 67 86 01	Negro	LED	67,2w	700	5586	573,90	0,70

* Se suministra de manera standar con lámpara 6500° K

Ura - 28 LED - Policarbonato transparente

Incluye luminaria, driver, y 28 LED con óptica simétrica 170°

LED	Ref.	Color	Lámpara	W	mA	Lumen.	€	RAEE lum.
	3330 02 33 86 02	Negro	LED	33,6w	350	4575	508,00	0,70
	3330 02 50 86 02	Negro	LED	50,8w	530	5320	548,00	0,70
	3330 02 67 86 02	Negro	LED	67,2w	700	5586	574,00	0,70

* Se suministra de manera standar con lámpara 6500° K

OPCIONES LED	Ref. 83	Ref. 85	Ref. 86
IRC / Temperatura de color	3300°K	5400°K	6500°K
Osram Dragon - X	•	•	•

Ura - 40 LED -Sin cierre

Incluye luminaria, driver, y 40 LED con óptica simétrica 170°

LED	Ref.	Color	Lámpara	W	mA	Lumen.	€	RAEE lum.
	3330 02 48 86 00	Negro	LED	48w	350	6880	516,80	0,70
	3330 02 72 86 00	Negro	LED	72w	530	8000	588,90	0,70
	3330 02 96 86 00	Negro	LED	96w	700	8400	599,60	0,70

* Se suministra de manera standar con lámpara 6500° K

Ura - 40 LED - Policarbonato mate

Incluye luminaria, driver, y 40 LED con óptica simétrica 170°

LED	Ref.	Color	Lámpara	W	mA	Lumen.	€	RAEE lum.
	3330 02 48 86 01	Negro	LED	48w	350	6880	574,90	0,70
	3330 02 72 86 01	Negro	LED	72w	530	8000	647,00	0,70
	3330 02 96 86 01	Negro	LED	96w	700	8400	657,70	0,70

* Se suministra de manera standar con lámpara 6500° K

Ura - 40 LED - Policarbonato transparente

Incluye luminaria, driver, y 40 LED con óptica simétrica 170°

LED	Ref.	Color	Lámpara	W	mA	Lumen.	€	RAEE lum.
	3330 02 48 86 02	Negro	LED	48w	350	6880	575,00	0,70
	3330 02 72 86 02	Negro	LED	72w	530	8000	647,10	0,70
	3330 02 96 86 02	Negro	LED	96w	700	8400	657,80	0,70

* Se suministra de manera standar con lámpara 6500° K

OPCIONES	€
Incremento por óptica	
Ref. 3406 Óptica simétrica 37°	96,20
Ref. 3407 Óptica asimétrica	98,20

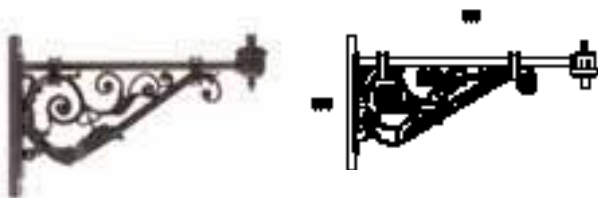

Ref. 3331
Brazo a pared

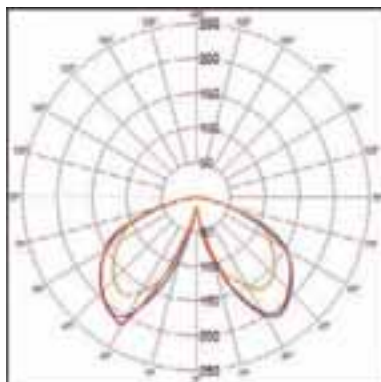

Ref. 3330 Dural con óptica simétrica 170°

ACCESORIOS

Incremento por accesorios		€
Ref. 3331	Brazo a pared para luminarias sustentadas	95,20

OPCIONES DE REGULACIÓN 1-10V

Incremento respecto a la luminaria NO regulable		Regulación 1-10v €
Ref. BR633	28 LED - 33,6w	38,00
Ref. BR650	28 LED - 50,8w	90,00
Ref. BR667	28 LED - 67,2w	110,00
Ref. BR648	40 LED - 48w	90,00
Ref. BR672	40 LED - 72w	110,00
Ref. BR696	40 LED - 96w	120,00

OPCIONES DE REGULACIÓN DALI

Incremento respecto a la luminaria NO regulable		Regulación Dali €
Ref. TD633	28 LED - 33,6w	39,00
Ref. TD650	28 LED - 50,8w	92,00
Ref. TD667	28 LED - 67,2w	112,00
Ref. TD648	40 LED - 48w	92,00
Ref. TD672	40 LED - 72w	112,00
Ref. TD696	40 LED - 96w	120,00



Ura

Grado de protección grupo óptico IP65 / Grado de protección receptáculo portaequipos IP44

- Material:** Cuerpo de la luminaria en aluminio con recubrimiento de pintura al horno.
- Óptica:** Reflector de aluminio para lámparas en posición horizontal con cristal protector hermético. Se puede suministrar sin cierres, con cierre opal mate o con cierre de policarbonato transparente. Grupo optico IP65.
- Alimentación:** Incluye equipo adecuado al tipo de lámpara y potencia a usar.
- Lámparas:** Lámparas de sodio de alta presión en potencias desde 50 a 150 watos, sodio blanco de 100 w y halogenuro metálico desde 45w a 150w.
- Instalación:** Acoplamiento para montaje sobre columnas.
- Colores:** Negro (RAL 9005) con tornillería en latón.

URA - LUMINARIA VACIA

			€
Ref. 3322 02 00	Luminaria vacia y sin cierres con reflector IP65		204,50
Ref. 3322 02 01	Luminaria vacia con juego de cierres opal mate y reflector IP65		212,60
Ref. 3322 02 02	Luminaria vacia con juego de cierres policarbonato transparente y reflector IP65		212,70

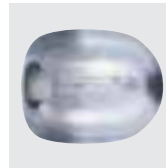

Grupo óptico IP65 con lámpara horizontal



Ura - Sodio de alta presión - Sin cierres

Incluye luminaria, equipo y lámpara SODIO ALTA PRESIÓN.

Ref.	Color	Lámpara	Portalamp.	W	€	RAEE lum. lamp.
3323 02 50 00	Negro	SON-T	E-27	50W	308,52	0,70 0,30
3323 02 70 00	Negro	SON-T	E-27	70W	309,20	0,70 0,30
3323 02 10 00	Negro	SON-T	E-40	100W	310,68	0,70 0,30
3323 02 15 00	Negro	SON-T	E-40	150W	322,90	0,70 0,30

Ura - Sodio de alta presión - Policarbonato mate

Incluye luminaria, cierres, equipo y lámpara SODIO ALTA PRESIÓN.

Ref.	Color	Lámpara	Portalamp.	W	€	RAEE lum. lamp.
3323 02 50 01	Negro	SON-T	E-27	50W	316,62	0,70 0,30
3323 02 70 01	Negro	SON-T	E-27	70W	317,30	0,70 0,30
3323 02 10 01	Negro	SON-T	E-40	100W	318,78	0,70 0,30
3323 02 15 01	Negro	SON-T	E-40	150W	331,00	0,70 0,30

Ura - Sodio blanco - Sin cierres

Incluye luminaria, equipo y lámpara SODIO BLANCO

Ref.	Color	Lámpara	Portalamp.	W	€	RAEE lum. lamp.
3324 02 15 00	Negro	SDW-T	PG12-1	100W	478,12	0,70 0,30

Ura - Sodio blanco - Policarbonato mate

Incluye luminaria, cierres, equipo y lámpara SODIO BLANCO

Ref.	Color	Lámpara	Portalamp.	W	€	RAEE lum. lamp.
3324 02 15 01	Negro	SDW-T	PG12-1	100W	486,22	0,70 0,30

Ura - Halogenuro metálico - Sin cierres

Incluye luminaria, equipo y lámpara HQI

Ref.	Color	Lámpara	Portalamp.	W	€	RAEE lum. lamp.
3325 02 70 00	Negro	CDM-T	G-12	70W	366,80	0,70 0,30
3325 02 15 00	Negro	CDM-T	G-12	150W	376,50	0,70 0,30

Ura - Halogenuro metálico - Policarbonato mate

Incluye luminaria, cierres, equipo y lámpara HQI

Ref.	Color	Lámpara	Portalamp.	W	€	RAEE lum. lamp.
3325 02 70 01	Negro	CDM-T	G-12	70W	374,90	0,70 0,30
3325 02 15 01	Negro	CDM-T	G-12	150W	384,60	0,70 0,30

Incluye luminaria, equipo y lámpara HQI

Ref.	Color	Lámpara	Portalamp.	W	€	RAEE lum. lamp.
3326 02 50 00	Negro	CDO TT	E-27	50W	354,20	0,70 0,30
3326 02 70 00	Negro	CDO TT	E-27	70W	358,40	0,70 0,30
3326 02 10 00	Negro	CDO TT	E-40	100W	362,10	0,70 0,30

Incluye luminaria, cierres, equipo y lámpara HQI

Ref.	Color	Lámpara	Portalamp.	W	€	RAEE lum. lamp.
3326 02 50 01	Negro	CDO TT	E-27	50W	362,30	0,70 0,30
3326 02 70 01	Negro	CDO TT	E-27	70W	366,50	0,70 0,30
3326 02 10 01	Negro	CDO TT	E-40	100W	370,20	0,70 0,30

Incluye luminaria, equipo y lámpara COSMOPOLIS

Ref.	Color	Lámpara	Portalamp.	W	€	RAEE lum. lamp.
3327 02 45 00	Negro	CPO-TW	PGZ12	45W	496,20	0,70 0,30
3327 02 60 00	Negro	CPO-TW	PGZ12	60W	496,80	0,70 0,30
3327 02 90 00	Negro	CPO-TW	PGZ12	90W	520,10	0,70 0,30
3327 02 14 00	Negro	CPO-TW	PGZ12	140W	536,40	0,70 0,30

Incluye luminaria, cierres, equipo y lámpara COSMOPOLIS

Ref.	Color	Lámpara	Portalamp.	W	€	RAEE lum. lamp.
3327 02 45 01	Negro	CPO-TW	PGZ12	45W	504,30	0,70 0,30
3327 02 60 01	Negro	CPO-TW	PGZ12	60W	504,40	0,70 0,30
3327 02 90 01	Negro	CPO-TW	PGZ12	90W	528,20	0,70 0,30
3327 02 14 01	Negro	CPO-TW	PGZ12	140W	544,50	0,70 0,30

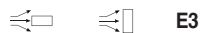
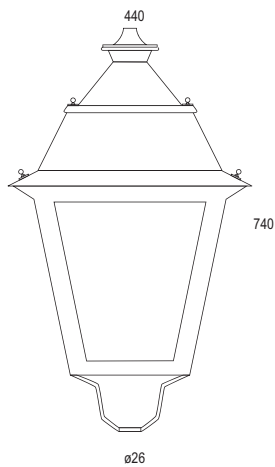

Ura - Sodio de alta presión - Policarbonato transparente

Incluye luminaria, cierres, equipo y lámpara SODIO ALTA PRESIÓN

Ref.	Color	Lámpara	Portalamp.	W	€	lum. lamp.	RAEE
3323 02 50 02	Negro	SON-T	E-27	50W	316,72	0,70	0,30
3323 02 70 02	Negro	SON-T	E-27	70W	317,40	0,70	0,30
3323 02 10 02	Negro	SON-T	E-40	100W	318,88	0,70	0,30
3323 02 15 02	Negro	SON-T	E-40	150W	331,10	0,70	0,30

Ura - Sodio blanco - Policarbonato transparente

Incluye luminaria, cierres, equipo y lámpara SODIO BLANCO

Ref.	Color	Lámpara	Portalamp.	W	€	lum. lamp.	RAEE
3324 02 15 02	Negro	SDW-T	PG12-1	100W	486,32	0,70	0,30

Ura - Halogenuro metálico - Policarbonato transparente

Incluye luminaria, cierres, equipo y lámpara HQI

Ref.	Color	Lámpara	Portalamp.	W	€	lum. lamp.
3325 02 70 02	Negro	CDM-T	G-12	70W	375,00	0,70 0,30
3325 02 15 02	Negro	CDM-T	G-12	150W	384,70	0,70 0,30

Incluye luminaria, cierres, equipo y lámpara HQI

Ref.	Color	Lámpara	Portalamp.	W	€	lum. lamp.
3326 02 50 02	Negro	CDO TT	E-27	50W	362,40	0,70 0,30
3326 02 70 02	Negro	CDO TT	E-27	70W	366,60	0,70 0,30
3326 02 10 02	Negro	CDO TT	E-40	100W	370,30	0,70 0,30

Incluye luminaria, cierres, equipo y lámpara COSMOPOLIS

Ref.	Color	Lámpara	Portalamp.	W	€	lum. lamp.	RAEE
3327 02 45 02	Negro	CPO-TW	PGZ12	45W	504,40	0,70	0,30
3327 02 60 02	Negro	CPO-TW	PGZ12	60W	505,00	0,70	0,30
3327 02 90 02	Negro	CPO-TW	PGZ12	90W	528,30	0,70	0,30
3327 02 14 02	Negro	CPO-TW	PGZ12	140W	544,60	0,70	0,30



Ref. 3331

Brazo a pared



ACCESORIOS

Incremento por accesorios	€
Ref. 3331 Brazo a pared para luminarias sustentadas	95,20

OPCIONES DE REGULACIÓN 1-10V

Incremento respecto a la luminaria NO regulable	Regulación 1-10v	€
Ref. BR470 Sodio alta presión / SON-T 70w	177,10	
Ref. BR4100 Sodio alta presión / SON-T 100w	177,10	
Ref. BR4150 Sodio alta presión / SON-T 150w	180,92	
Ref. BR270 Halogenuro metálico / CDO TT 70w	177,10	
Ref. BR2100 Halogenuro metálico / CDO TT 100w	177,10	
Ref. BR2150 Halogenuro metálico / CDO TT 150w	180,92	

OPCIONES DE REGULACIÓN DALI

Incremento respecto a la luminaria NO regulable	Regulación Dali	€
Ref. TD450 Sodio alta presión / SON-T 50w	178,20	
Ref. TD470 Sodio alta presión / SON-T 70w	178,20	
Ref. TD4100 Sodio alta presión / SON-T 100w	178,20	
Ref. TD4150 Sodio alta presión / SON-T 150w	181,20	
Ref. TD4250 Sodio alta presión / SON-T 250w	224,10	
Ref. TD345 Halogenuro metálico / CPO-TW 45w	177,10	
Ref. TD360 Halogenuro metálico / CPO-TW 60w	177,10	
Ref. TD390 Halogenuro metálico / CPO-TW 90w	180,92	
Ref. TD3140 Halogenuro metálico / CPO-TW 140w	184,67	



Hemera

Grado de protección receptáculo portaequipos IP44

- Material:** Cuerpo de la luminaria en aluminio con recubrimiento de pintura al horno.
- Óptica:** Se puede suministrar sin cierres, con cierre opal mate o con cierre de policarbonato transparente.
- Alimentación:** Incluye equipo adecuados al tipo de lámpara y potencia a usar.
- Lámparas:** Lámpara en posición vertical de sodio de alta presión de 100 y 150 vatios y halogenuro metálico de 100, 150 y 250 vatios.
- Instalación:** Acoplamiento para montaje sobre columnas.
- Colores:** Negro (RAL 9005) con tornillería en latón.

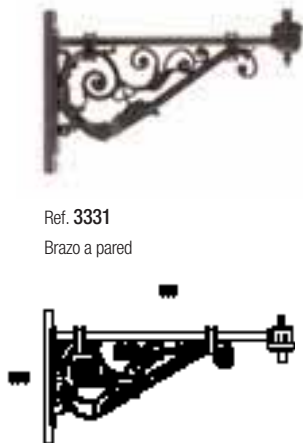
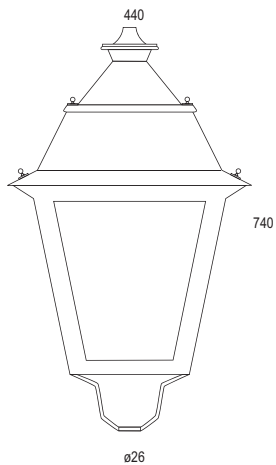

Ref. 3331
Brazo a pared



Grupo óptico IP44 con lámpara vertical

E3

HEMERA - LUMINARIA VACIA

Ref.	Descripción	€
Ref. 3332 02 00	Luminaria vacia y sin cierres IP44	199,80
Ref. 3332 02 01	Luminaria vacia con juego de cierres opal mate IP44	207,90
Ref. 3332 02 02	Luminaria vacia con juego de cierres policarbonato transparente IP44	208,00

Hemera - Sodio de alta presión - Sin cierre

Ref.	Color	Lámpara	Port.	W	€	RAEE	
						lum.	lamp.
3333 02 10 00	Negro	SON-T	E-40	100	304,50	0,70	0,30
3333 02 15 00	Negro	SON-T	E-40	150	318,20	0,70	0,30

Hemera - Sodio de alta presión - Policarbonato mate

Ref.	Color	Lámpara	Port.	W	€	RAEE	
						lum.	lamp.
3333 02 10 01	Negro	SON-T	E-40	100	312,60	0,70	0,30
3333 02 15 01	Negro	SON-T	E-40	150	326,30	0,70	0,30

Hemera - Sodio de alta presión - Policarbonato transparente

Ref.	Color	Lámpara	Port.	W	€	RAEE	
						lum.	lamp.
3333 02 10 02	Negro	SON-T	E-40	100	312,70	0,70	0,30
3333 02 15 02	Negro	SON-T	E-40	150	326,40	0,70	0,30

ACCESORIOS

Ref.	Descripción	€
Ref. 3331	Brazo a pared para luminarias sustentadas	95,20

Hemera - Halogenuro metálico - Sin cierre

Ref.	Color	Lámpara	Portalamp.	W	€	RAEE	
						lum.	lamp.
3334 02 10 00	Negro	CDO TT	E-40	100W	357,40	0,70	0,30
3334 02 15 00	Negro	CDO TT	E-40	150W	361,15	0,70	0,30
3334 02 25 00	Negro	CDO TT	E-40	250W	433,40	0,70	0,30

Hemera - Halogenuro metálico - Policarbonato mate

Ref.	Color	Lámpara	Portalamp.	W	€	RAEE	
						lum.	lamp.
3334 02 10 01	Negro	CDO TT	E-40	100W	365,50	0,70	0,30
3334 02 15 01	Negro	CDO TT	E-40	150W	369,25	0,70	0,30
3334 02 25 01	Negro	CDO TT	E-40	250W	441,50	0,70	0,30

Hemera - Halogenuro metálico - Policarbonato transparente

Ref.	Color	Lámpara	Portalamp.	W	€	RAEE	
						lum.	lamp.
3334 02 10 02	Negro	CDO TT	E-40	100W	365,60	0,70	0,30
3334 02 15 02	Negro	CDO TT	E-40	150W	369,35	0,70	0,30
3334 02 25 02	Negro	CDO TT	E-40	250W	441,60	0,70	0,30

Hemera



Regal LED

Grado de protección grupo óptico IP65



- Material:** Cuerpo de la luminaria en aluminio con recubrimiento de pintura al horno.
- Óptica:** Óptica incorporada en cada uno de los LEDs. Se puede suministrar sin cierres, con cierre opal mate o con cierre de policarbonato prismático.
- Alimentación:** Se incluye driver adecuado al tipo de lámpara y potencia a usar.
- Lámparas:** LED Osram Golden Dragon Plus.
- Instalación:** Acoplamiento para montaje sobre columnas.
- Colores:** Negro (RAL 9005)



Grupo óptico IP65



Regal - 28 LED- Sin cierre

Incluye luminaria, driver, y 28 LED

LED	Ref.	Color	Lámpara	W	mA	Lumen.	€	RAEE lum.
	3341 02 33 86 00	Negro	LED	33,6w	350	4575	587,90	0,70
	3341 02 50 86 00	Negro	LED	50,8w	530	5320	623,90	0,70
	3341 02 67 86 00	Negro	LED	67,2w	700	5586	653,90	0,70

* Se suministra de manera standar con lámpara 6500° K

Regal - 28 LED - Policarbonato mate

Incluye luminaria, driver, y 28 LED

LED	Ref.	Color	Lámpara	W	mA	Lumen.	€	RAEE lum.
	3341 02 33 86 01	Negro	LED	33,6w	350	4575	596,00	0,70
	3341 02 50 86 01	Negro	LED	50,8w	530	5320	636,00	0,70
	3341 02 67 86 01	Negro	LED	67,2w	700	5586	662,00	0,70

* Se suministra de manera standar con lámpara 6500° K

Regal - 28 LED - Policarbonato prismático

Incluye luminaria, driver, y 28 LED

LED	Ref.	Color	Lámpara	W	mA	Lumen.	€	RAEE lum.
	3341 02 33 86 02	Negro	LED	33,6w	350	4575	596,10	0,70
	3341 02 50 86 02	Negro	LED	50,8w	530	5320	636,10	0,70
	3341 02 67 86 02	Negro	LED	67,2w	700	5586	662,10	0,70

* Se suministra de manera standar con lámpara 6500° K

OPCIONES LED	Ref. 83	Ref. 85	Ref. 86
IRC / Temperatura de color	3300°K	5400°K	6500°K
Osram Dragon - X	•	•	•

Regal - 40 LED -Sin cierre

Incluye luminaria, driver, y 40 LED

LED	Ref.	Color	Lámpara	W	mA	Lumen.	€	RAEE lum.
	3341 02 48 86 00	Negro	LED	48w	350	6880	654,90	0,70
	3341 02 72 86 00	Negro	LED	72w	530	8000	677,00	0,70
	3341 02 96 86 00	Negro	LED	96w	700	8400	687,70	0,70

* Se suministra de manera standar con lámpara 6500° K

Regal - 40 LED - Policarbonato mate

Incluye luminaria, driver, y 40 LED

LED	Ref.	Color	Lámpara	W	mA	Lumen.	€	RAEE lum.
	3341 02 48 86 01	Negro	LED	48w	350	6880	663,00	0,70
	3341 02 72 86 01	Negro	LED	72w	530	8000	723,10	0,70
	3341 02 96 86 01	Negro	LED	96w	700	8400	745,80	0,70

* Se suministra de manera standar con lámpara 6500° K

Regal - 40 LED - Policarbonato prismático

Incluye luminaria, driver, y 40 LED

LED	Ref.	Color	Lámpara	W	mA	Lumen.	€	RAEE lum.
	3341 02 48 86 02	Negro	LED	48w	350	6880	663,10	0,70
	3341 02 72 86 02	Negro	LED	72w	530	8000	735,30	0,70
	3341 02 96 86 02	Negro	LED	96w	700	8400	746,80	0,70

* Se suministra de manera standar con lámpara 6500° K

OPCIONES

Incremento por óptica	€
Ref. 3406 Óptica simétrica 37°	96,20
Ref. 3407 Óptica asimétrica	98,20



Ref. 3331
Brazo a pared

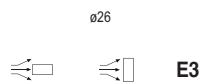
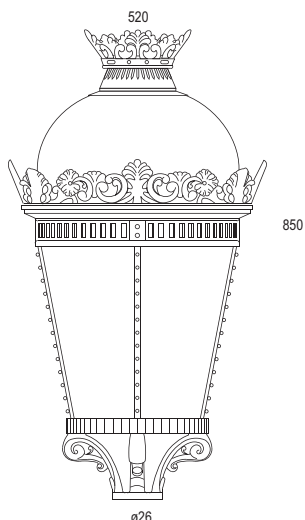

ACCESORIOS

Incremento por accesorios		€
Ref. 3331	Brazo a pared para luminarias sustentadas	95,20

OPCIONES DE REGULACIÓN 1-10V

Incremento respecto a la luminaria NO regulable		Regulación 1-10v €
Ref. BR633	28 LED - 33,6w	38,00
Ref. BR650	28 LED - 50,8w	90,00
Ref. BR667	28 LED - 67,2w	110,00
Ref. BR648	40 LED - 48w	90,00
Ref. BR672	40 LED - 72w	110,00
Ref. BR696	40 LED - 96w	120,00

OPCIONES DE REGULACIÓN DALI

Incremento respecto a la luminaria NO regulable		Regulación Dali €
Ref. TD633	28 LED - 33,6w	39,00
Ref. TD650	28 LED - 50,8w	92,00
Ref. TD667	28 LED - 67,2w	112,00
Ref. TD648	40 LED - 48w	92,00
Ref. TD672	40 LED - 72w	110,00
Ref. TD696	40 LED - 96w	120,00



Regal

Grado de protección grupo óptico IP65 / Grado de protección receptáculo portaequipos IP44

- Material:** Cuerpo de la luminaria en aluminio con recubrimiento de pintura al horno.
- Óptica:** Reflector de aluminio para lámparas en posición horizontal con cristal protector hermético. Se puede suministrar sin cierres, con cierre opal mate o con cierre de policarbonato prismático.
- Alimentación:** Incluye equipo adecuado al tipo de lámpara y potencia a usar.
- Lámparas:** Lámparas de sodio de alta presión en potencias desde 50 a 250 watos, sodio blanco de 100 w y halogenuro metálico desde 45w a 150w.
- Instalación:** Acoplamiento para montaje sobre columnas.
- Colores:** Negro (RAL 9005)

REGAL - LUMINARIA VACIA

		€
Ref. 3335 02 00	Luminaria vacia y sin cierres con reflector IP65	292,60
Ref. 3335 02 01	Luminaria vacia con juego de cierres opal mate y reflector IP65	300,70
Ref. 3335 02 02	Luminaria vacia con juego de cierres policarbonato transparente y reflector IP65	300,70

Regal - Sodio de alta presión - Sin cierres

Incluye luminaria, equipo y lámpara SODIO ALTA PRESIÓN

Ref.	Color	Lámpara	Portalamp.	W	€	RAEE lum. lámp.	
 3336 02 50 00	Negro	SON-T	E-27	50W	396,62	0,70	0,30
3336 02 70 00	Negro	SON-T	E-27	70W	397,30	0,70	0,30
3336 02 10 00	Negro	SON-T	E-40	100W	398,78	0,70	0,30
3336 02 15 00	Negro	SON-T	E-40	150W	411,00	0,70	0,30
3336 02 25 00	Negro	SON-T	E-40	250W	424,74	0,70	0,30

Regal - Sodio blanco - Sin cierres

Incluye luminaria, equipo y lámpara SODIO BLANCO

Ref.	Color	Lámpara	Portalamp.	W	€	RAEE lum. lámp.	
 3337 02 15 00	Negro	SDW-T	PG12-1	100W	566,22	0,70	0,30

Regal - Halogenuro metálico - Sin cierres

Incluye luminaria, equipo y lámpara HQI

Ref.	Color	Lámpara	Portalamp.	W	€	RAEE lum. lámp.	
 3338 02 70 00	Negro	CDM-T	G-12	70W	454,90	0,70	0,30
3338 02 15 00	Negro	CDM-T	G-12	150W	464,60	0,70	0,30

Incluye luminaria, equipo y lámpara HQI

Ref.	Color	Lámpara	Portalamp.	W	€	RAEE lum. lámp.	
 3339 02 50 00	Negro	CDO TT	E-27	50W	442,30	0,70	0,30
3339 02 70 00	Negro	CDO TT	E-27	70W	446,50	0,70	0,30
3339 02 10 00	Negro	CDO TT	E-40	100W	450,20	0,70	0,30

Incluye luminaria, equipo y lámpara COSMOPOLIS

Ref.	Color	Lámpara	Portalamp.	W	€	RAEE lum. lámp.	
 3340 02 45 00	Negro	CPO-TW	PGZ12	45W	584,30	0,70	0,30
3340 02 60 00	Negro	CPO-TW	PGZ12	60W	584,90	0,70	0,30
3340 02 90 00	Negro	CPO-TW	PGZ12	90W	608,20	0,70	0,30
3340 02 14 00	Negro	CPO-TW	PGZ12	140W	624,50	0,70	0,30

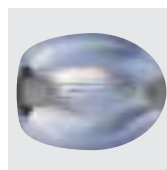

Grupo óptico IP65 con lámpara horizontal



Regal - Sodio de alta presión - Policarbonato mate

Incluye luminaria, cierres, equipo y lámpara SODIO ALTA PRESIÓN

Ref.	Color	Lámpara	Portalamp.	W	€	RAEE lum. lámp.	
 3336 02 50 01	Negro	SON-T	E-27	50W	404,72	0,70	0,30
3336 02 70 01	Negro	SON-T	E-27	70W	405,40	0,70	0,30
3336 02 10 01	Negro	SON-T	E-40	100W	406,88	0,70	0,30
3336 02 15 01	Negro	SON-T	E-40	150W	419,10	0,70	0,30
3336 02 25 01	Negro	SON-T	E-40	250W	432,84	0,70	0,30

Regal - Sodio blanco - Policarbonato mate

Incluye luminaria, cierres, equipo y lámpara SODIO BLANCO

Ref.	Color	Lámpara	Portalamp.	W	€	RAEE lum. lámp.	
 3337 02 15 01	Negro	SDW-T	PG12-1	100W	574,32	0,70	0,30

Regal - Halogenuro metálico - Policarbonato mate

Incluye luminaria, cierres, equipo y lámpara HQI

Ref.	Color	Lámpara	Portalamp.	W	€	RAEE lum. lámp.	
 3338 02 70 01	Negro	CDM-T	G-12	70W	463,00	0,70	0,30
3338 02 15 01	Negro	CDM-T	G-12	150W	472,70	0,70	0,30

Incluye luminaria, cierres, equipo y lámpara HQI

Ref.	Color	Lámpara	Portalamp.	W	€	RAEE lum. lámp.	
 3339 02 50 01	Negro	CDO TT	E-27	50W	450,40	0,70	0,30
3339 02 70 01	Negro	CDO TT	E-27	70W	454,60	0,70	0,30
3339 02 10 01	Negro	CDO TT	E-40	100W	458,30	0,70	0,30

Incluye luminaria, cierres, equipo y lámpara COSMOPOLIS

Ref.	Color	Lámpara	Portalamp.	W	€	RAEE lum. lámp.	
 3340 02 45 01	Negro	CPO-TW	PGZ12	45W	592,40	0,70	0,30
3340 02 60 01	Negro	CPO-TW	PGZ12	60W	592,50	0,70	0,30
3340 02 90 01	Negro	CPO-TW	PGZ12	90W	616,30	0,70	0,30
3340 02 14 01	Negro	CPO-TW	PGZ12	140W	632,60	0,70	0,30

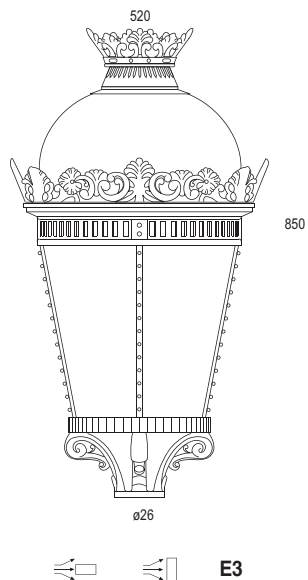

Regal - Sodio de alta presión - Policarbonato prismático

Incluye luminaria, cierres, equipo y lámpara SODIO ALTA PRESIÓN

Ref.	Color	Lámpara	Portalamp.	W	€	RAEE lum. lamp.	
3336 02 50 02	Negro	SON-T	E-27	50W	404,82	0,70	0,30
3336 02 70 02	Negro	SON-T	E-27	70W	405,50	0,70	0,30
3336 02 10 02	Negro	SON-T	E-40	100W	406,98	0,70	0,30
3336 02 15 02	Negro	SON-T	E-40	150W	419,20	0,70	0,30
3336 02 25 02	Negro	SON-T	E-40	250W	432,94	0,70	0,30

Regal - Sodio blanco - Policarbonato prismático

Incluye luminaria, cierres, equipo y lámpara SODIO BLANCO

Ref.	Color	Lámpara	Portalamp.	W	€	RAEE lum. lamp.	
3337 02 15 02	Negro	SDW-T	PG12-1	100W	574,42	0,70	0,30

Regal - Halogenuro metálico - Policarbonato prismático

Incluye luminaria, cierres, equipo y lámpara HQI

Ref.	Color	Lámpara	Portalamp.	W	€	lum. lamp.	
3338 02 70 02	Negro	CDM-T	G-12	70W	463,10	0,70	0,30
3338 02 15 02	Negro	CDM-T	G-12	150W	472,80	0,70	0,30

Incluye luminaria, cierres, equipo y lámpara HQI

Ref.	Color	Lámpara	Portalamp.	W	€	lum. lamp.	
3339 02 50 02	Negro	CDO TT	E-27	50W	450,50	0,70	0,30
3339 02 70 02	Negro	CDO TT	E-27	70W	454,70	0,70	0,30
3339 02 10 02	Negro	CDO TT	E-40	100W	458,40	0,70	0,30

Incluye luminaria, cierres, equipo y lámpara COSMOPOLIS

Ref.	Color	Lámpara	Portalamp.	W	€	RAEE lum. lamp.	
3340 02 45 02	Negro	CPO-TW	PGZ12	45W	592,50	0,70	0,30
3340 02 60 02	Negro	CPO-TW	PGZ12	60W	592,60	0,70	0,30
3340 02 90 02	Negro	CPO-TW	PGZ12	90W	616,40	0,70	0,30
3340 02 14 02	Negro	CPO-TW	PGZ12	140W	632,70	0,70	0,30

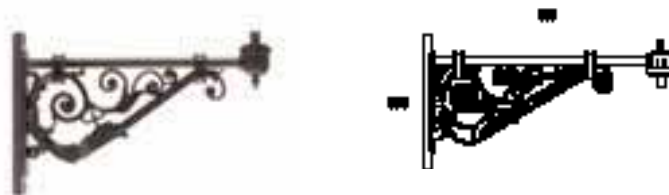

Ref. 3331
Brazo a pared

ACCESORIOS

Incremento por accesorios	€
Ref. 3331 Brazo a pared para luminarias sustentadas	95,20

OPCIONES DE REGULACIÓN 1-10V

Incremento respecto a la luminaria NO regulable	Regulación 1-10v €
Ref. BR470 Sodio alta presión / SON-T 70w	177,10
Ref. BR4100 Sodio alta presión / SON-T 100w	177,10
Ref. BR4150 Sodio alta presión / SON-T 150w	180,92
Ref. BR270 Halogenuro metálico / CDO TT 70w	177,10
Ref. BR2100 Halogenuro metálico / CDO TT 100w	177,10
Ref. BR2150 Halogenuro metálico / CDO TT 150w	180,92

OPCIONES DE REGULACIÓN DALI

Incremento respecto a la luminaria NO regulable	Regulación Dali €
Ref. TD450 Sodio alta presión / SON-T 50w	178,20
Ref. TD470 Sodio alta presión / SON-T 70w	178,20
Ref. TD4100 Sodio alta presión / SON-T 100w	178,20
Ref. TD4150 Sodio alta presión / SON-T 150w	181,20
Ref. TD4250 Sodio alta presión / SON-T 250w	224,10
Ref. TD345 Halogenuro metálico / CPO-TW 45w	177,10
Ref. TD360 Halogenuro metálico / CPO-TW 60w	177,10
Ref. TD390 Halogenuro metálico / CPO-TW 90w	180,92
Ref. TD3140 Halogenuro metálico / CPO-TW 140w	184,67



Monar

Grado de protección receptáculo portaequipos IP44

- Material:** Cuerpo de la luminaria en aluminio con recubrimiento de pintura al horno.
- Óptica:** Se puede suministrar sin cierres, con cierre opal mate o con cierre de policarbonato prismático.
- Alimentación:** Incluye equipo adecuados al tipo de lámpara y potencia a usar. Lámpara en posición vertical de sodio de alta presión de 100 y 150 vatios y halogenuro metálico de 100, 150 y 250 vatios.
- Lámparas:** w vatios y halogenuro metálico de 100, 150 y 250 vatios.
- Instalación:** Acoplamiento para montaje sobre columnas.
- Colores:** Negro (RAL 9005)

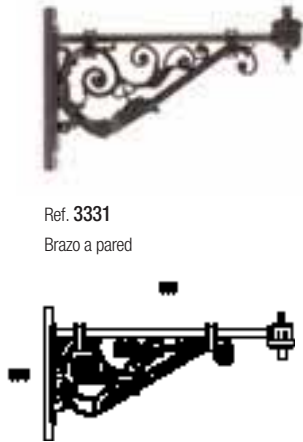
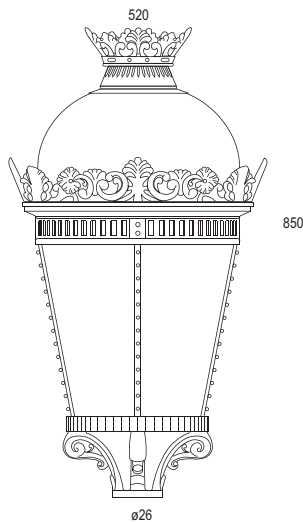

Ref. 3331
Brazo a pared

MONAR - LUMINARIA VACIA

Ref.	Descripción	€
Ref. 3343 02 00	Luminaria vacia y sin cierres IP44	287,90
Ref. 3343 02 01	Luminaria vacia con juego de cierres opal mate IP44	296,00
Ref. 3343 02 02	Luminaria vacia con juego de cierres policarbonato transparente IP44	296,10

Monar - Sodio de alta presión - Sin cierre

Ref.	Color	Lámpara	Port.	W	€	RAEE	
						lum.	lamp.
3344 02 10 00	Negro	SON-T	E-40	100	392,60	0,70	0,30
3344 02 15 00	Negro	SON-T	E-40	150	406,30	0,70	0,30

Monar - Sodio de alta presión - Policarbonato mate

Ref.	Color	Lámpara	Port.	W	€	RAEE	
						lum.	lamp.
3344 02 10 01	Negro	SON-T	E-40	100	400,70	0,70	0,30
3344 02 15 01	Negro	SON-T	E-40	150	414,40	0,70	0,30

Monar - Sodio de alta presión - Policarbonato prismático

Ref.	Color	Lámpara	Port.	W	€	RAEE	
						lum.	lamp.
3344 02 10 02	Negro	SON-T	E-40	100	400,80	0,70	0,30
3344 02 15 02	Negro	SON-T	E-40	150	414,50	0,70	0,30



Grupo óptico IP44 con lámpara vertical



ACCESORIOS

Ref.	Descripción	€
Ref. 3331	Brazo a pared para luminarias sustentadas	95,20

Monar - Halogenuro metálico - Sin cierre

Ref.	Color	Lámpara	Portalamp.	W	€	RAEE	
						lum.	lamp.
3345 02 10 00	Negro	CDO TT	E-40	100W	445,50	0,70	0,30
3345 02 15 00	Negro	CDO TT	E-40	150W	449,25	0,70	0,30
3345 02 25 00	Negro	CDO TT	E-40	250W	521,50	0,70	0,30

Monar - Halogenuro metálico - Policarbonato mate

Ref.	Color	Lámpara	Portalamp.	W	€	RAEE	
						lum.	lamp.
3345 02 10 01	Negro	CDO TT	E-40	100W	453,60	0,70	0,30
3345 02 15 01	Negro	CDO TT	E-40	150W	457,35	0,70	0,30
3345 02 25 01	Negro	CDO TT	E-40	250W	529,60	0,70	0,30

Monar - Halogenuro metálico - Policarbonato prismático

Ref.	Color	Lámpara	Portalamp.	W	€	RAEE	
						lum.	lamp.
3345 02 10 02	Negro	CDO TT	E-40	100W	453,70	0,70	0,30
3345 02 15 02	Negro	CDO TT	E-40	150W	457,45	0,70	0,30
3345 02 25 02	Negro	CDO TT	E-40	250W	529,70	0,70	0,30

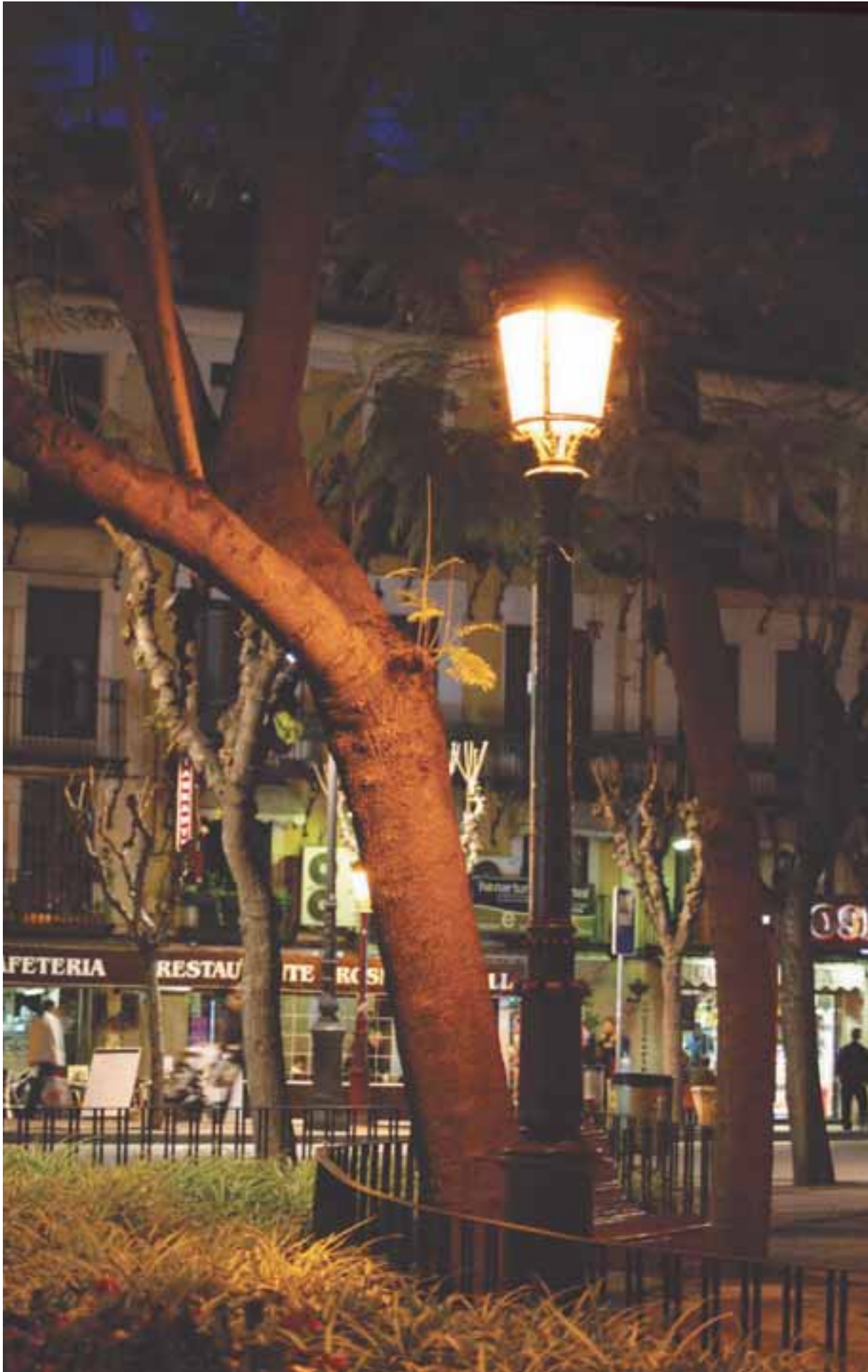

Ecodut LED

Grado de protección grupo óptico IP65

- Material:** Cuerpo de la luminaria en aluminio inyectado con recubrimiento de pintura al horno.
- Óptica:** Se suministra cierre de policarbonato transparente.
- Alimentación:** Se incluye driver adecuado al tipo de lámpara y potencia a usar.
- Lámparas:** LED Osram Golden Dragon Plus o CREE.
- Instalación:** Acoplamiento para montaje sobre columnas en posición horizontal o vertical.
- Colores:** Gris. Disponible en otros colores RAL bajo pedido.

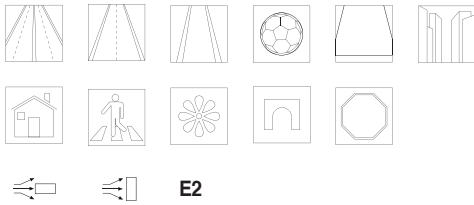

Ecodut - 28 LED - Cierre transparente



Incluye luminaria, cierres, driver y 28 LED

Ref.	Color	Lámpara	W	mA	lumen.	€	RAEE lum.
3353 58 33 86	Gris	LED	33,6w	350	4575	585,40	0,70
3353 58 50 86	Gris	LED	50,8w	530	5320	525,40	0,70
3353 58 67 86	Gris	LED	67,2w	700	5586	543,30	0,70

* Se suministra de manera standar con lámpara 6500° K

Ecodut - 4 LED - Cierre transparente



Incluye luminaria, cierres, driver y 4 LED CREE 30W

Ref.	Color	Lámpara	W	mA	lumen.	€	RAEE lum.
3353 58 12 86	Gris	LED	120w	700	8000	798,60	0,70

* Se suministra de manera standar con lámpara 6500° K

OPCIONES LED	Ref. 83	Ref. 85	Ref. 86
IRC / Temperatura de color	3300°K	5400°K	6500°K
Osram Dragon - X	•	•	•

OPCIONES

Incremento por óptica	€
Ref. 3406 Óptica simétrica 37°	96,20
Ref. 3407 Óptica asimétrica	98,20

OPCIONES DE REGULACIÓN 1-10V

Incremento respecto a la luminaria NO regulable	Regulación 1-10V €
Ref. BR633 28 LED - 33,6w	38,00
Ref. BR650 28 LED - 50,8w	90,00
Ref. BR667 28 LED - 67,2w	110,00

OPCIONES DE REGULACIÓN DALI

Incremento respecto a la luminaria NO regulable	Regulación Dali €
Ref. TD633 28 LED - 33,6w	39,00
Ref. TD650 28 LED - 50,8w	92,00
Ref. TD667 28 LED - 67,2w	112,00

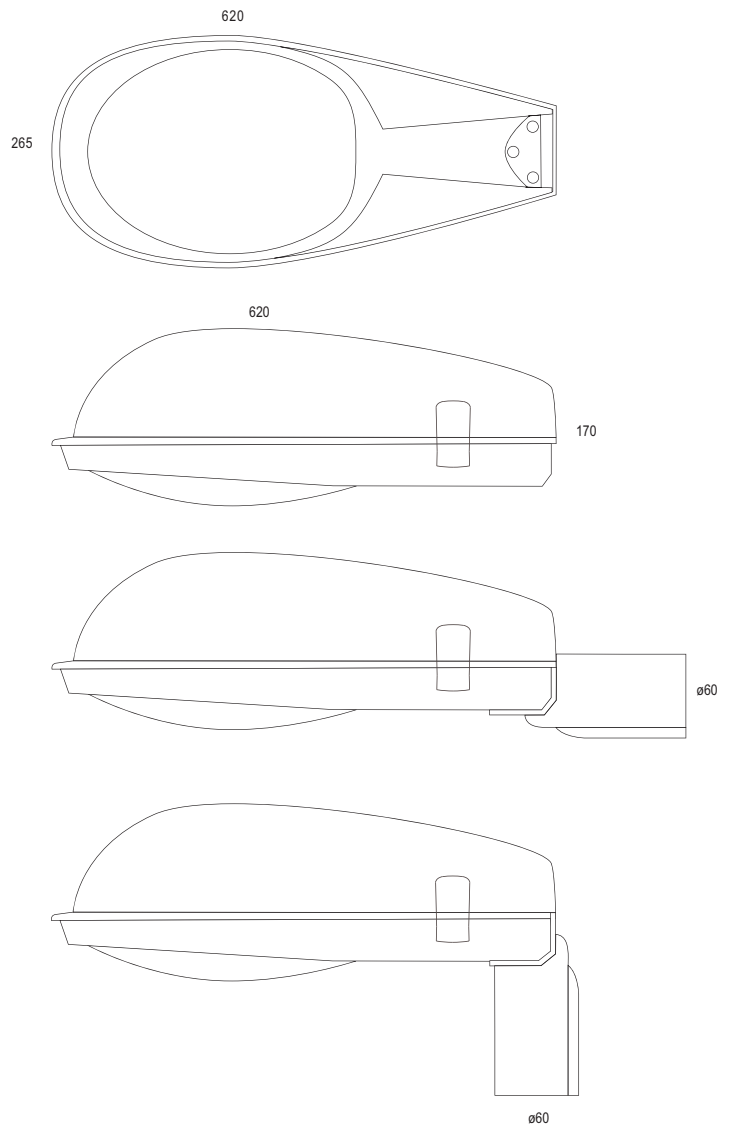

Ecodut

Grado de protección grupo óptico IP65 / Grado de protección receptáculo portaequipos IP44

- Material:** Cuerpo de la luminaria en aluminio inyectado con recubrimiento de pintura al horno.
- Óptica:** Reflector de aluminio para lámparas en posición horizontal con cristal protector hermético. Se suministra con cierre de policarbonato transparente.
- Alimentación:** Incluye equipo adecuado al tipo de lámpara y potencia a usar.
- Lámparas:** Lámparas de sodio de alta presión en potencias desde 50 a 250 vatios, sodio blanco de 100 w y halogenuro metálico desde 45w a 250w.
- Instalación:** Acoplamiento para montaje sobre columnas en posición horizontal o vertical.
- Colores:** Gris. Disponible en otros colores RAL bajo pedido.



ECODUT - LUMINARIA VACIA

Ref.	Descripción	€
3346 58	Luminaria vacía con juego de cierres transparentes y reflector IP65	192,60



Ecodut - Sodio de alta presión - Cierre transparente

Incluye luminaria, cierres, equipo y lámpara SODIO ALTA PRESIÓN

Ref.	Color	Lámpara	Portalam.	W	€	RAEE lum. lamp.
3347 58 50	Gris	SON-T	E-27	50W	300,32	0,70 0,30
3347 58 70	Gris	SON-T	E-27	70W	301,03	0,70 0,30
3347 58 10	Gris	SON-T	E-40	100W	302,58	0,70 0,30
3347 58 15	Gris	SON-T	E-40	150W	315,42	0,70 0,30
3347 58 25	Gris	SON-T	E-40	250W	329,84	0,70 0,30

Ecodut - Sodio blanco - Cierre transparente

Incluye luminaria, cierres, equipo y lámpara SODIO BLANCO

Ref.	Color	Lámpara	Portalam.	W	€	RAEE lum. lamp.
3348 58 15	Gris	SDW-T	PG12-1	100W	478,40	0,70 0,30

Ecodut - Halogenuro metálico - Cierre transparente

Incluye luminaria, cierres, equipo y lámpara HQI

Ref.	Color	Lámpara	Portalam.	W	€	RAEE lum. lamp.
3349 58 70	Gris	CDM-T	G-12	70W	361,51	0,70 0,30
3349 58 15	Gris	CDM-T	G-12	150W	372,33	0,70 0,30

Incluye luminaria, cierres, equipo y lámpara HQI

Ref.	Color	Lámpara	Portalam.	W	€	RAEE lum. lamp.
3350 58 50	Gris	CDO TT	E-27	50W	348,28	0,70 0,30
3350 58 70	Gris	CDO TT	E-27	70W	352,69	0,70 0,30
3350 58 10	Gris	CDO TT	E-40	100W	356,58	0,70 0,30
3350 58 15	Gris	CDO TT	E-40	150W	360,88	0,70 0,30
3350 58 25	Gris	CDO TT	E-40	250W	436,38	0,70 0,30

Incluye luminaria, cierres, equipo y lámpara COSMOPOLIS

Ref.	Color	Lámpara	Portalam.	W	€	RAEE lum. lamp.
3351 58 45	Gris	CPO-TW	PGZ12	45W	497,38	0,70 0,30
3351 58 60	Gris	CPO-TW	PGZ12	60W	498,01	0,70 0,30
3351 58 90	Gris	CPO-TW	PGZ12	90W	522,48	0,70 0,30
3351 58 14	Gris	CPO-TW	PGZ12	140W	539,59	0,70 0,30



Se suministra con accesorio para columna en ángulo 90° o 180°.

OPCIONES DE REGULACIÓN 1-10V

Incremento respecto a la luminaria	Regulación 1-10v
NO regulable	€
Ref. BR470 Sodio alta presión / SON-T 70w	177,10
Ref. BR4100 Sodio alta presión / SON-T 100w	177,10
Ref. BR4150 Sodio alta presión / SON-T 150w	180,92
Ref. BR270 Halogenuro metálico / CDO TT 70w	177,10
Ref. BR2100 Halogenuro metálico / CDO TT 100w	177,10
Ref. BR2150 Halogenuro metálico / CDO TT 150w	180,92

OPCIONES DE REGULACIÓN DALI

Incremento respecto a la luminaria	Regulación Dali
NO regulable	€
Ref. TD450 Sodio alta presión / SON-T 50w	178,20
Ref. TD470 Sodio alta presión / SON-T 70w	178,20
Ref. TD4100 Sodio alta presión / SON-T 100w	178,20
Ref. TD4150 Sodio alta presión / SON-T 150w	181,20
Ref. TD4250 Sodio alta presión / SON-T 250w	224,10
Ref. TD345 Halogenuro metálico / CPO-TW 45w	177,10
Ref. TD360 Halogenuro metálico / CPO-TW 60w	177,10
Ref. TD390 Halogenuro metálico / CPO-TW 90w	180,92
Ref. TD3140 Halogenuro metálico / CPO-TW 140w	184,67





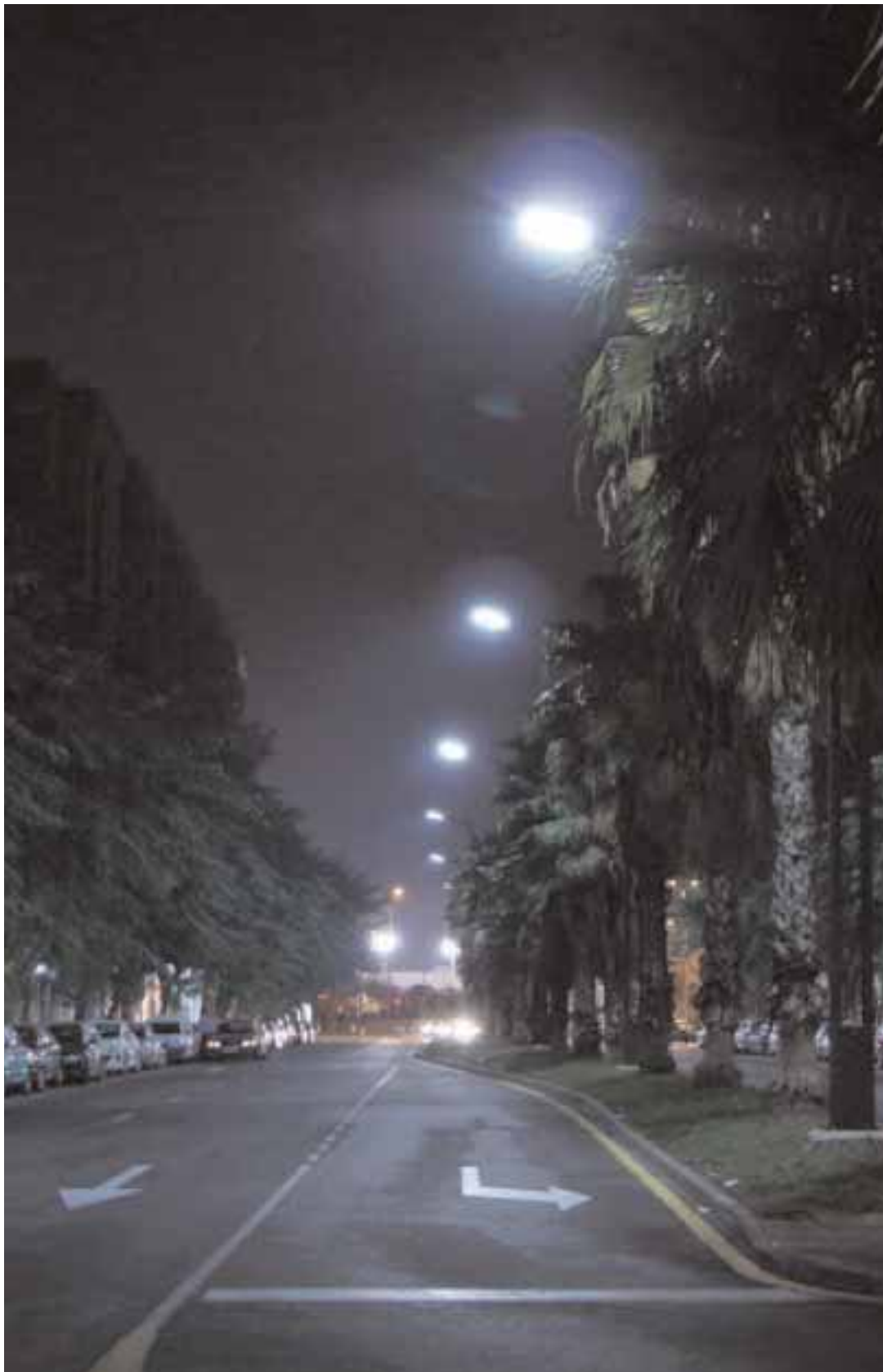

Ripa LED

Grado de protección grupo óptico IP65

- Material:** Cuerpo de la luminaria en aluminio inyectado con recubrimiento de pintura al horno.
- Óptica:** Se suministra cierre de policarbonato transparente.
- Alimentación:** Se incluye driver adecuado al tipo de lámpara y potencia a usar.
- Lámparas:** LED Osram Golden Dragon Plus.
- Instalación:** Acoplamiento para montaje sobre columnas en posición horizontal o vertical.
- Colores:** Gris. Disponible en otros colores RAL bajo pedido.



Ripa - 28 LED - Cierre transparente



Incluye luminaria, driver, y 28 LED

Ref.	Color	Lámpara	W	mA	Lumen.	€	RAEE lum.
3361 58 33 86	Gris	LED	33,6w	350	4575	562,70	0,70
3361 58 50 86	Gris	LED	50,8w	530	5320	602,70	0,70
3361 58 67 86	Gris	LED	67,2w	700	5586	628,70	0,70

* Se suministra de manera standar con lámpara 6500° K

Ripa - 40 LED - Cierre transparente



Incluye luminaria, driver, y 40 LED

Ref.	Color	Lámpara	W	mA	Lumen.	€	RAEE lum.
3361 58 48 86	Gris	LED	48w	350	6880	721,60	0,70
3361 58 72 86	Gris	LED	72w	530	8000	761,60	0,70
3361 58 96 86	Gris	LED	96w	700	8400	812,10	0,70

* Se suministra de manera standar con lámpara 6500° K

OPCIONES LED	Ref. 83	Ref. 85	Ref. 86
IRC / Temperatura de color	3300°K	5400°K	6500°K
Osram Dragon - X	•	•	•

OPCIONES

Incremento por óptica	€
Ref. 3406 Óptica simétrica 37°	96,20
Ref. 3407 Óptica asimétrica	98,20

OPCIONES DE REGULACIÓN 1-10V

Incremento respecto a la luminaria NO regulable	Regulación 1-10v
	€
Ref. BR633 28 LED - 33,6w	38,00
Ref. BR650 28 LED - 50,8w	90,00
Ref. BR667 28 LED - 67,2w	110,00
Ref. BR648 40 LED - 48w	90,00
Ref. BR672 40 LED - 72w	110,00
Ref. BR696 40 LED - 96w	120,00

OPCIONES DE REGULACIÓN DALI

Incremento respecto a la luminaria NO regulable	Regulación Dali
	€
Ref. TD633 28 LED - 33,6w	39,00
Ref. TD650 28 LED - 50,8w	92,00
Ref. TD667 28 LED - 67,2w	112,00
Ref. TD648 40 LED - 48w	92,00
Ref. TD672 40 LED - 72w	110,00
Ref. TD696 40 LED - 96w	20,00

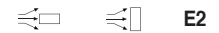

E2

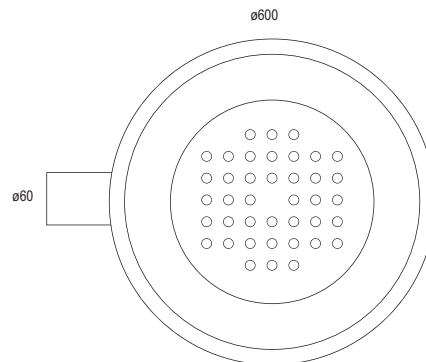
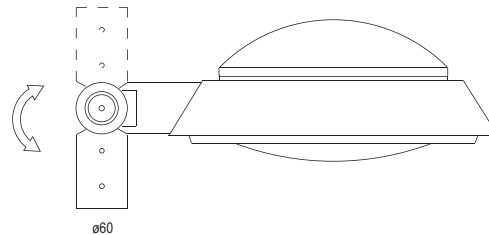
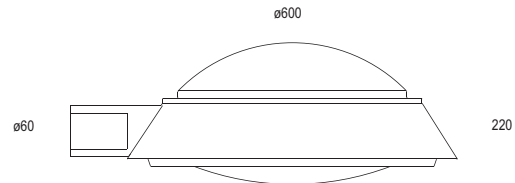

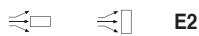

Ripa - Sodio de alta presión - Cierre transparente



Incluye luminaria, cierres, equipo y lámpara SODIO ALTA PRESIÓN

Ref.	Color	Lámpara	Portalamp.	W	€	RAEE lum. lamp.
3356 58 50	Gris	SON-T	E-27	50W	381,48	0,70 0,30
3356 58 70	Gris	SON-T	E-27	70W	382,20	0,70 0,30
3356 58 10	Gris	SON-T	E-40	100W	383,25	0,70 0,30
3356 58 15	Gris	SON-T	E-40	150W	396,58	0,70 0,30
3356 58 25	Gris	SON-T	E-40	250W	411,01	0,70 0,30

Ripa - Sodio blanco - Cierre transparente



Incluye luminaria, cierres, equipo y lámpara SODIO BLANCO

Ref.	Color	Lámpara	Portalamp.	W	€	RAEE lum. lamp.
3357 58 15	Gris	SDW-T	PG12-1	100W	559,56	0,70 0,30

Ripa - Halogenuro metálico - Cierre transparente



Incluye luminaria, cierres, equipo y lámpara HQI

Ref.	Color	Lámpara	Portalamp.	W	€	RAEE lum. lamp.
3358 58 70	Gris	CDM-T	G-12	70W	442,68	0,70 0,30
3358 58 15	Gris	CDM-T	G-12	150W	453,18	0,70 0,30



Incluye luminaria, cierres, equipo y lámpara HQI

Ref.	Color	Lámpara	Portalamp.	W	€	RAEE lum. lamp.
3359 58 50	Gris	CDO TT	E-27	50W	429,45	0,70 0,30
3359 58 70	Gris	CDO TT	E-27	70W	433,86	0,70 0,30
3359 58 10	Gris	CDO TT	E-40	100W	437,74	0,70 0,30
3359 58 15	Gris	CDO TT	E-40	150W	442,05	0,70 0,30
3359 58 25	Gris	CDO TT	E-40	250W	517,54	0,70 0,30



Incluye luminaria, cierres, equipo y lámpara COSMOPOLIS

Ref.	Color	Lámpara	Portalamp.	W	€	RAEE lum. lamp.
3360 58 45	Gris	CPO-TW	PGZ12	45W	578,65	0,70 0,30
3360 58 60	Gris	CPO-TW	PGZ12	60W	579,18	0,70 0,30
3360 58 90	Gris	CPO-TW	PGZ12	90W	603,64	0,70 0,30
3360 58 14	Gris	CPO-TW	PGZ12	140W	620,76	0,70 0,30

Ripa

Grado de protección grupo óptico IP65 / Grado de protección receptáculo portaequipos IP44

- Material:** Cuerpo de la luminaria en aluminio inyectado con recubrimiento de pintura al horno.
- Óptica:** Reflector de aluminio para lámparas en posición horizontal con cristal protector hermético. Se suministra con cierre de policarbonato transparente.
- Alimentación:** Incluye equipo adecuado al tipo de lámpara y potencia a usar.
- Lámparas:** Lámparas de sodio de alta presión en potencias desde 50 a 250 w, sodio blanco de 100 w y halogenuro metálico desde 45w a 250w.
- Instalación:** Acoplamiento para montaje sobre columnas en posición horizontal o vertical.
- Colores:** Gris. Disponible en otros colores RAL bajo pedido.

RIPA - LUMINARIA VACIA

Ref.	€
3355 58	267,40

Luminaria vacía con juego de cierres transparentes y reflector IP65

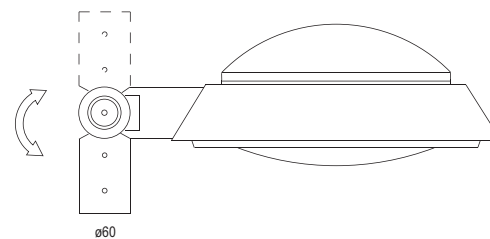
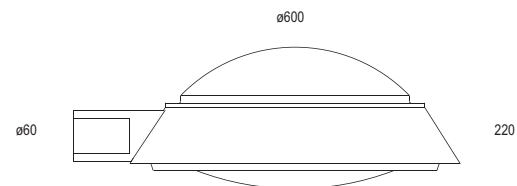

OPCIONES DE REGULACIÓN 1-10V

Incremento respecto a la luminaria	Regulación 1-10v
<i>NO regulable</i>	€
Ref. BR470	Sodio alta presión / SON-T 70w 177,10
Ref. BR4100	Sodio alta presión / SON-T 100w 177,10
Ref. BR4150	Sodio alta presión / SON-T 150w 180,92
Ref. BR270	Halogenuro metálico / CDO TT 70w 177,10
Ref. BR2100	Halogenuro metálico / CDO TT 100w 177,10
Ref. BR2150	Halogenuro metálico / CDO TT 150w 180,92

OPCIONES DE REGULACIÓN DALI

Incremento respecto a la luminaria	Regulación Dali
<i>NO regulable</i>	€
Ref. TD450	Sodio alta presión / SON-T 50w 178,20
Ref. TD470	Sodio alta presión / SON-T 70w 178,20
Ref. TD4100	Sodio alta presión / SON-T 100w 178,20
Ref. TD4150	Sodio alta presión / SON-T 150w 181,20
Ref. TD4250	Sodio alta presión / SON-T 250w 224,10
Ref. TD345	Halogenuro metálico / CPO-TW 45w 177,10
Ref. TD360	Halogenuro metálico / CPO-TW 60w 177,10
Ref. TD390	Halogenuro metálico / CPO-TW 90w 180,92
Ref. TD3140	Halogenuro metálico / CPO-TW 140w 184,67



Ray Ben LED

Grado de protección grupo óptico IP65

- Material:** Cuerpo de la luminaria en aluminio inyectado con recubrimiento de pintura al horno.
- Óptica:** Se suministra cierre de policarbonato transparente.
- Alimentación:** Se incluye driver adecuado al tipo de lámpara y potencia a usar.
- Lámparas:** LED Osram Golden Dragon Plus.
- Instalación:** Acoplamiento para montaje sobre columnas.
- Colores:** Gris. Disponible en otros colores RAL bajo pedido.



Ray Ben - 28 LED - Cierre transparente



Incluye luminaria, driver, y 28 LED

LED	Ref.	Color	Lámpara	W	mA	Lumen.	€	RAEE lum.
	3369 58 33 86	Gris	LED	33,6w	350	4575	703,90	0,70
	3369 58 50 86	Gris	LED	50,8w	530	5320	743,90	0,70
	3369 58 67 86	Gris	LED	67,2w	700	5586	763,90	0,70

* Se suministra de manera standar con lámpara 6500° K

Ray Ben - 40 LED - Cierre transparente



Incluye luminaria, driver, y 40 LED

LED	Ref.	Color	Lámpara	W	mA	Lumen.	€	RAEE lum.
	3369 58 48 86	Gris	LED	48w	350	6880	798,90	0,70
	3369 58 72 86	Gris	LED	72w	530	8000	838,90	0,70
	3369 58 96 86	Gris	LED	96w	700	8400	865,90	0,70

* Se suministra de manera standar con lámpara 6500° K



OPCIONES LED	Ref. 83	Ref. 85	Ref. 86
IRC / Temperatura de color	3300°K	5400°K	6500°K
Osram Dragon - X	•	•	•

OPCIONES

Incremento por óptica	€
Ref. 3406 Óptica simétrica 37°	96,20
Ref. 3407 Óptica asimétrica	98,20

OPCIONES DE REGULACIÓN 1-10V

Incremento respecto a la luminaria NO regulable	Regulación 1-10v
	€
Ref. BR633 28 LED - 33,6w	38,00
Ref. BR650 28 LED - 50,8w	90,00
Ref. BR667 28 LED - 67,2w	110,00
Ref. BR648 40 LED - 48w	90,00
Ref. BR672 40 LED - 72w	110,00
Ref. BR696 40 LED - 96w	120,00

OPCIONES DE REGULACIÓN DALI

Incremento respecto a la luminaria NO regulable	Regulación Dali
	€
Ref. TD633 28 LED - 33,6w	39,00
Ref. TD650 28 LED - 50,8w	92,00
Ref. TD667 28 LED - 67,2w	112,00
Ref. TD648 40 LED - 48w	92,00
Ref. TD672 40 LED - 72w	110,00
Ref. TD696 40 LED - 96w	20,00

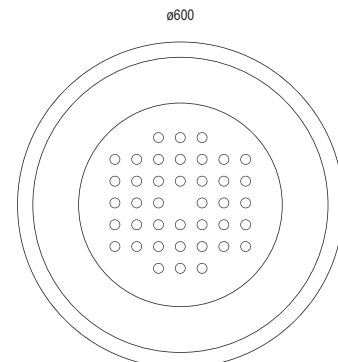
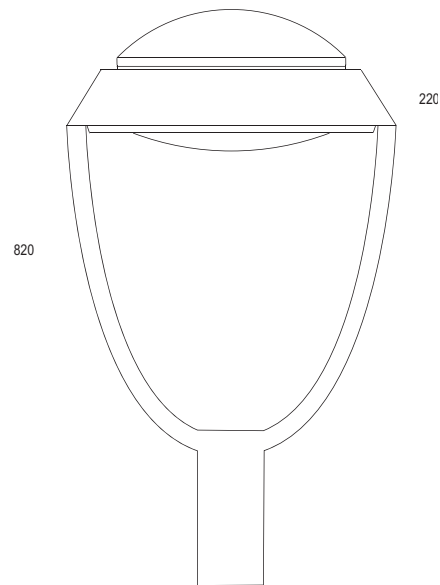



Ray Ben

Grado de protección grupo óptico IP65 / Grado de protección receptáculo portaequipos IP44

- Material:** Cuerpo de la luminaria en aluminio inyectado con recubrimiento de pintura al horno.
- Óptica:** Reflector de aluminio para lámparas en posición horizontal con cristal protector hermético. Se suministra con cierre de policarbonato transparente.
- Alimentación:** Incluye equipo adecuado al tipo de lámpara y potencia a usar.
- Lámparas:** Lámparas de sodio de alta presión en potencias desde 50 a 250 watos, sodio blanco de 100 w y halogenuro metálico desde 45w a 250w.
- Instalación:** Acoplamiento para montaje sobre columnas.
- Colores:** Gris. Disponible en otros colores RAL bajo pedido.

RAY BEN - LUMINARIA VACIA

Ref.	Descripción	€
3363 58	Luminaria vacía con juego de cierres transparentes y reflector IP65	402,90

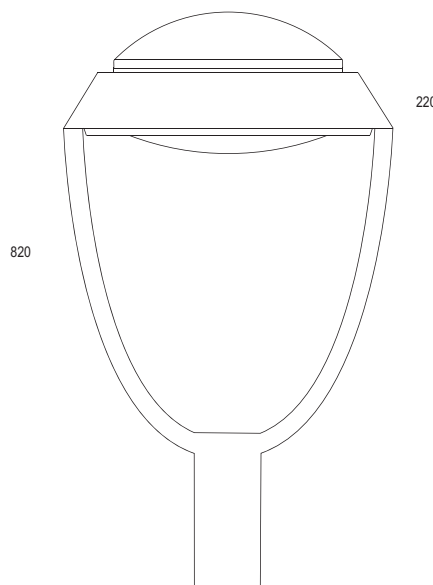

Ray Ben - Sodio de alta presión - Cierre transparente

Incluye luminaria, cierres, equipo y lámpara SODIO ALTA PRESIÓN

Ref.	Color	Lámpara	Portalam.	W	€	RAEE lum. lamp.
3364 58 50	Gris	SON-T	E-27	50W	529,74	0,70 0,30
3364 58 70	Gris	SON-T	E-27	70W	530,46	0,70 0,30
3364 58 10	Gris	SON-T	E-40	100W	532,01	0,70 0,30
3364 58 15	Gris	SON-T	E-40	150W	544,84	0,70 0,30
3364 58 25	Gris	SON-T	E-40	250W	559,23	0,70 0,30

Ray Ben - Sodio blanco - Cierre transparente

Incluye luminaria, cierres, equipo y lámpara SODIO BLANCO

Ref.	Color	Lámpara	Portalam.	W	€	RAEE lum. lamp.
3365 58 15	Gris	SDW-T	PG12-1	100W	707,82	0,70 0,30

Ray Ben - Halogenuro metálico - Cierre transparente

Incluye luminaria, cierres, equipo y lámpara HQI

Ref.	Color	Lámpara	Portalam.	W	€	RAEE lum. lamp.
3366 58 70	Gris	CDM-T	G-12	70W	590,94	0,70 0,30
3366 58 15	Gris	CDM-T	G-12	150W	601,12	0,70 0,30

Incluye luminaria, cierres, equipo y lámpara HQI

Ref.	Color	Lámpara	Portalam.	W	€	RAEE lum. lamp.
3367 58 50	Gris	CDO TT	E-27	50W	577,71	0,70 0,30
3367 58 70	Gris	CDO TT	E-27	70W	582,12	0,70 0,30
3367 58 10	Gris	CDO TT	E-40	100W	586,00	0,70 0,30
3367 58 15	Gris	CDO TT	E-40	150W	590,31	0,70 0,30
3367 58 25	Gris	CDO TT	E-40	250W	666,85	0,70 0,30

Incluye luminaria, cierres, equipo y lámpara COSMOPOLIS

Ref.	Color	Lámpara	Portalam.	W	€	RAEE lum. lamp.
3368 58 45	Gris	CPO-TW	PGZ12	45W	726,81	0,70 0,30
3368 58 60	Gris	CPO-TW	PGZ12	60W	727,44	0,70 0,30
3368 58 90	Gris	CPO-TW	PGZ12	90W	751,90	0,70 0,30
3368 58 14	Gris	CPO-TW	PGZ12	140W	769,02	0,70 0,30

OPCIONES DE REGULACIÓN 1-10V

Incremento respecto a la luminaria NO regulable	Regulación 1-10v
	€
Ref. BR470 Sodio alta presión / SON-T 70w	177,10
Ref. BR4100 Sodio alta presión / SON-T 100w	177,10
Ref. BR4150 Sodio alta presión / SON-T 150w	180,92
Ref. BR270 Halogenuro metálico / CDO TT 70w	177,10
Ref. BR2100 Halogenuro metálico / CDO TT 100w	177,10
Ref. BR2150 Halogenuro metálico / CDO TT 150w	180,92

OPCIONES DE REGULACIÓN DALI

Incremento respecto a la luminaria NO regulable	Regulación Dali
	€
Ref. TD450 Sodio alta presión / SON-T 50w	178,20
Ref. TD470 Sodio alta presión / SON-T 70w	178,20
Ref. TD4100 Sodio alta presión / SON-T 100w	178,20
Ref. TD4150 Sodio alta presión / SON-T 150w	181,20
Ref. TD4250 Sodio alta presión / SON-T 250w	224,10
Ref. TD345 Halogenuro metálico / CPO-TW 45w	177,10
Ref. TD360 Halogenuro metálico / CPO-TW 60w	177,10
Ref. TD390 Halogenuro metálico / CPO-TW 90w	180,92
Ref. TD3140 Halogenuro metálico / CPO-TW 140w	184,67





Columna Corde

Fuste: Telescopico
Sección: Circular
Material: Acero al carbono S 235 JR segun UNE EN 10025. Fabricación conforme a la norma UNE EN 40-5.
Altura: Hasta 4 metros.
Colores: Acabado de manera estandar galvanizado en caliente segun UNE EN ISO 1461:1999. Opcionalmente se puede suministrar en cualquier color RAL.

Incluye columna

Ref.	Altura (H)	€
3408 30	3,6m	549,00
3408 40	4m	598,60



Columna Vaus

Fuste: Trococónico
 Conicidad: 12,5%
 Sección: Circular
 Material: Acero al carbono S 235 JR segun UNE EN 10025. Fabricación conforme a la norma UNE EN 40-5.
 Altura: Hasta 14 metros.
 Colores: Acabado de manera estandar galvanizado en caliente segun UNE EN ISO 1461:1999. Opcionalmente se puede suministrar en cualquier color RAL.

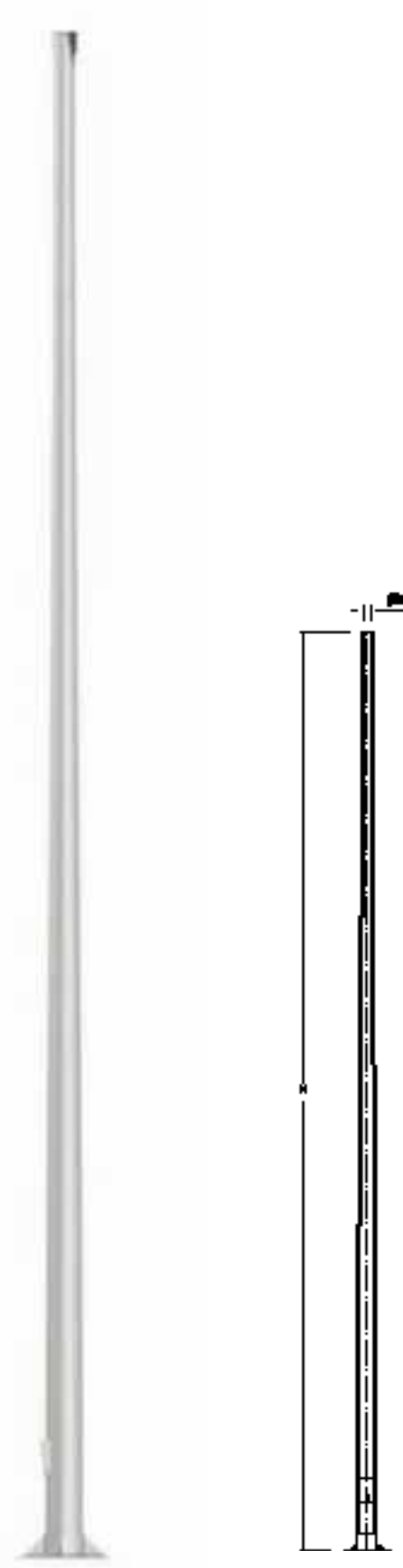
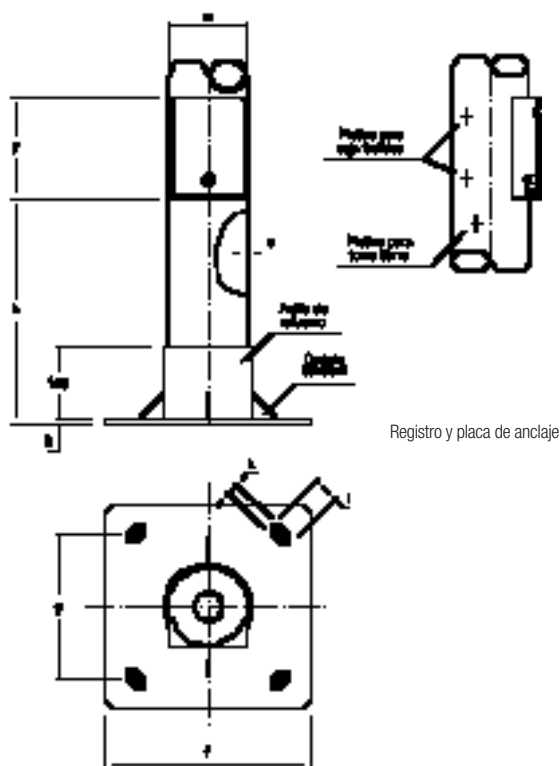

Incluye columna

Ref.	Altura (H)	Grosor Acero (E)	Ø Final (D)	Pernos Ø / L	€
3394 76 25	4m	2,5mm	76mm	M-14x400	354,10
3394 76 30	4m	3mm	76mm	M-14x400	389,72
3395 76 25	4,5m	2,5mm	76mm	M-14x400	389,90
3396 60 25	5m	2,5mm	60mm	M-14x400	400,30
3396 60 30	5m	3mm	60mm	M-14x400	444,12
3396 76 25	5m	2,5mm	76mm	M-14x400	433,22
3396 76 30	5m	3 mm	76mm	M-14x400	499,82
3397 60 25	6m	2,5mm	60mm	M-16x500	474,95
3397 76 30	6m	3mm	76mm	M-16x500	590,10
3398 60 30	7m	3mm	60mm	M-18x600	612,25
3398 76 30	7m	3mm	76mm	M-18x600	663,20
3399 60 30	8m	3mm	60mm	M-18x600	687,82
3399 76 30	8m	3mm	76mm	M-18x600	756,21
3400 60 30	9m	3mm	60mm	M-18x600	786,42
3400 76 30	9m	3mm	76mm	M-18x600	885,62
3401 60 40	10m	4mm	60mm	M-20x700	1052,10
3401 76 40	10m	4mm	76mm	M-20x700	1218,60
3402 60 40	11m	4mm	60mm	M-22x700	1340,20
3402 76 40	11m	4mm	76mm	M-22x700	1396,24
3403 60 40	12m	4mm	60mm	M-22x700	1339,26
3403 76 40	12m	4mm	76mm	M-22x700	1396,35
3404 60 40	14m	4mm	60mm	M-24x700	1678,52
3404 76 40	14m	4mm	76mm	M-22x700	1722,24

*El precio de los pernos esta disponible en la pagina siguiente.



Detalle de la cimentación



Pernos con doble tuerca y arandela

Ref.	Pernos ϕ / L	€
3405 14	M-14x400	5,77
3405 16	M-16x500	8,60
3405 18	M-18x600	12,88
3405 20	M-20x700	16,35
3405 22	M-22x700	20,60



Plantilla para instalación de pernos

Ref.	€
Ref. 3389	46,00

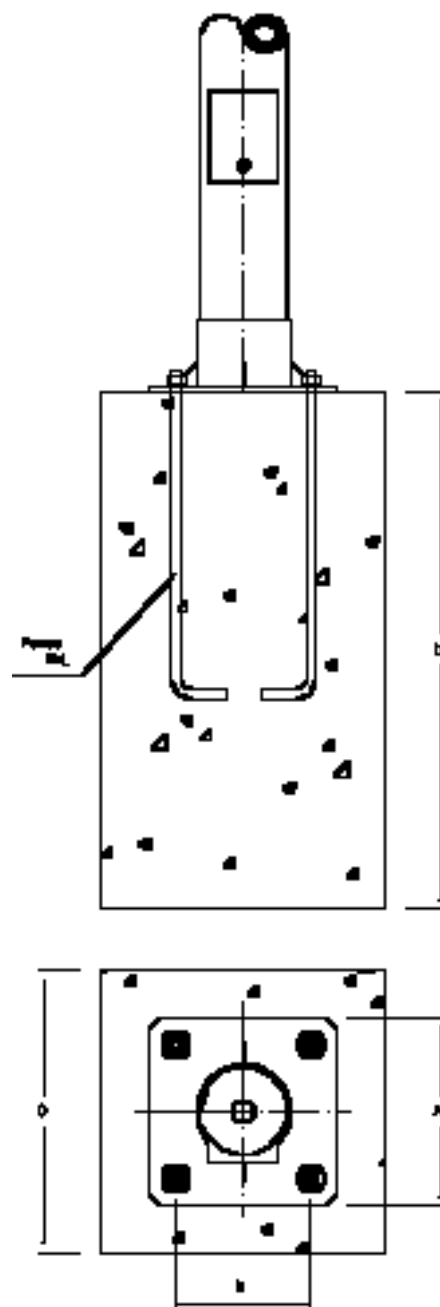

Báculo Vaus

Fuste:	Trococónico
Conicidad:	12,5%
Sección:	Circular
Material:	Acero al carbono S 235 JR segun UNE EN 10025. Fabricación conforme a la norma UNE EN 40-5.
Altura:	Hasta 14 metros.
Colores:	Acabado de manera estandar galvanizado en caliente segun UNE EN ISO 1461:1999. Opcionalmente se puede suministrar en cualquier color RAL.

Registro y placa de anclaje

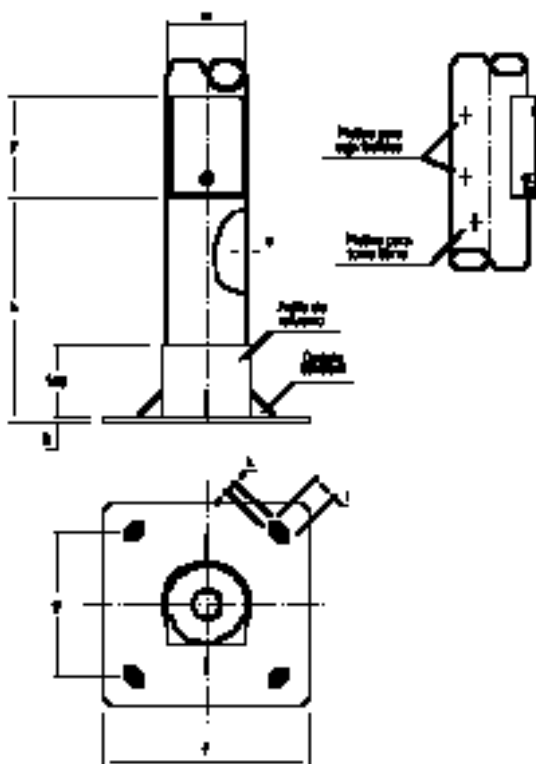

Incluye báculo

Ref.	Altura (H)	G. Acero (E)	Ø Final (D)	Distancia(W)	Pernos Ø / L	€
3380 76 25 10	4m	2,5mm	76mm	1m	M-14x400	Consultar
3380 76 30 10	4m	3mm	76mm	1m	M-14x400	Consultar
3381 76 25 10	4,5m	2,5mm	76mm	1m	M-14x400	Consultar
3382 60 25 10	5m	2,5mm	60mm	1m	M-14x400	Consultar
3382 60 30 10	5m	3mm	60mm	1m	M-14x400	Consultar
3383 60 30 15	8m	3mm	60mm	1,5m	M-18x600	824,55
3384 60 30 15	9m	3mm	60mm	1,5m	M-18x600	916,75
3385 60 40 15	10m	4mm	60mm	1,5m	M-20x700	1184,68
3386 60 40 15	12m	4mm	60mm	1,5m	M-22x700	Consultar
3386 60 40 20	12m	4mm	60mm	2m	M-22x700	Consultar
3387 60 40 20	14m	4mm	60mm	2m	M-22x700	Consultar

*El precio de los pernos esta disponible en la pagina siguiente.

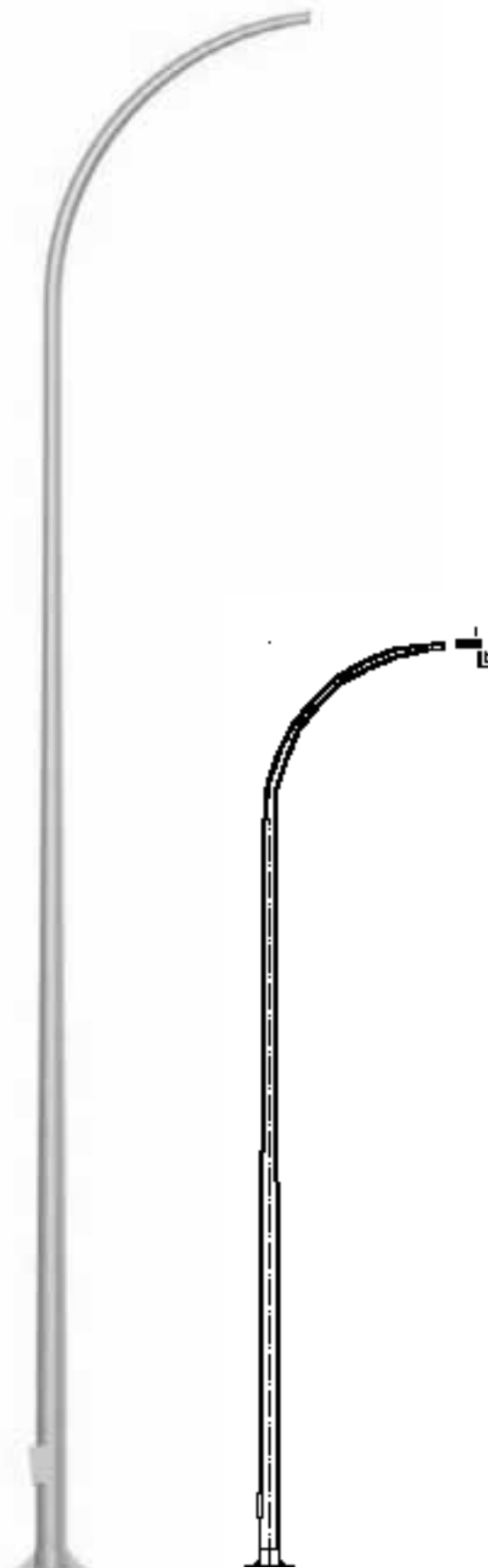

Báculo Vaus



Detalle de la cimentación

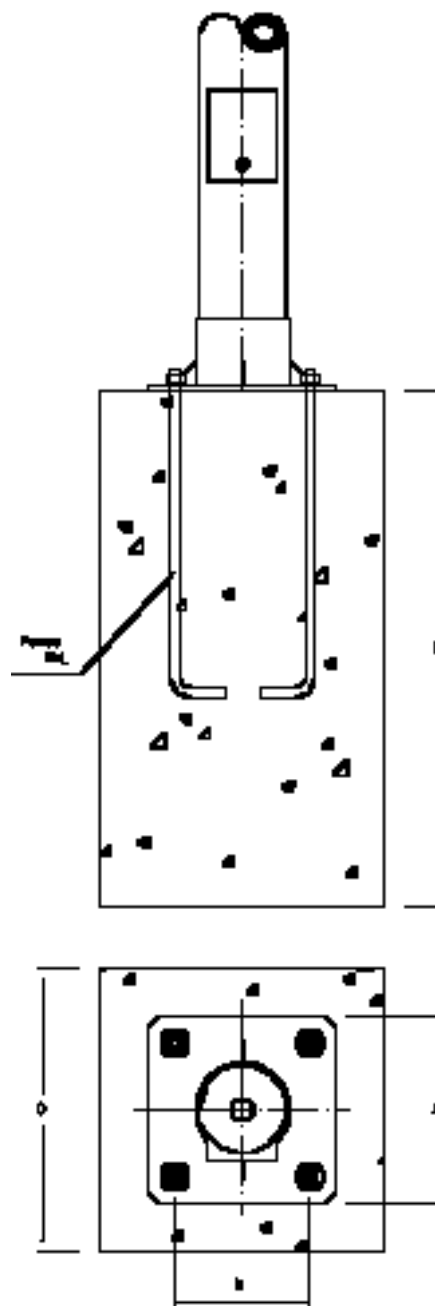

Pernos con doble tuerca y arandela

Ref.	Pernos ϕ / L	€
3405 14	M-14x400	5,77
3405 16	M-16x500	8,60
3405 18	M-18x600	12,88
3405 20	M-20x700	16,35
3405 22	M-22x700	20,60



Plantilla para instalación de pernos

Ref.	€
Ref. 3389	46,00



Iluminación

accesorios

Tarifa de precios

Sistemas domóticos
Lámparas y módulos LED
Lámparas Lighting LED
Placas PCB LED
Lámparas convencionales
Equipos electrónicos
Drivers
Soportes para empotrables
Otros accesorios

474



Sistemas domóticos

Lámparas bajo consumo

Sistema domótico

El objetivo del nuevo sistema de regulación automática es obtener comodidad y ahorro para el usuario. Dicho ahorro se consigue de tres maneras:

En primer lugar, el sistema está dotado de un control de presencia de tal manera que, cuando una persona entra en la sala donde está instalado, el sistema lo detecta encendiendo automáticamente las luminarias. Al salir, transcurrido un período corto de tiempo, el sensor de control apaga las luminarias.

En segundo lugar, la regulación de flujo luminoso mediante la intensidad lumínica del exterior nos permite un ahorro importante de energía, ya que si por ejemplo, recibiéramos luz natural a través de una ventana, el sistema en lugar de trabajar al 100%, se regularía automáticamente bajando este porcentaje. Esto es debido a que el sensor, una vez que ha obtenido unos determinados lúmenes de intensidad prefijados, regula justo la intensidad necesaria.

En tercer y último lugar, regulación con sistema "Touch and Dim" tocar y regular sin necesidad de potenciómetro, sólo con el pulsador de la luz.

El sistema domótico se suministra programado y precableado, para una fácil y rápida instalación.

Selector de modo

Control de presencia

Regulación luz solar

Luz personalizada



Componentes

1 sensor que funciona tanto para regulación por flujo luminoso como para control de presencia

1 Balasto electrónico tipo DALI

1 Controlador domótico

Sensor control de presencia y flujo lumínico

Este sensor es capaz de controlar y regular hasta 9 luminarias. Para todo tipo de lámparas fluorescentes y bajo consumo.

Ref.	C. Presencia	Flujo	Programable.	Nº Lumin.	€
SE1	Si	Si	Si	1 a 9	102,79

Controlador domótica

Este controlador es capaz de regular hasta 9 luminarias. Para lámparas de bajo consumo tipo PL-C/T/R. Regulación mediante protocolo DALI.

Ref.	C. Presencia	Flujo	Programable.	Nº Lumin.	€
C01	Si	Si	Si	1 a 9	115,58

Balasto electrónico domótica

Para lámparas de bajo consumo tipo PL-C/T/R. Regulación mediante protocolo DALI.

Ref.	C. Presencia	Flujo	Programable.	Nº Lumin/W	€
BD 118	Si	Si	Si	1x18w	92,49
BD 126	Si	Si	Si	1x26w	92,50
BD 132	Si	Si	Si	1x32w	92,51
BD 142	Si	Si	Si	1x42w	92,52
BD 218	Si	Si	Si	2x18w	102,62
BD 226	Si	Si	Si	2x26w	102,63
BD 232	Si	Si	Si	2x32w	102,64
BD 242	Si	Si	Si	2x42w	102,65

Lámparas y módulos LED



Lámpara Dicroica LED 1,5w.

Ref.	Tipo / Color	ø	Port.	V	W	LM	€	RAEE lámp.
BDL 02C	LED Blanco cálido	50mm	GU5.3	12v	1,5w	96	7,15	0,20
BDLB 02F	LED Blanco frío	50mm	GU5.3	12v	1,5w	120	7,15	0,20
BDLA 02A	LED Azul	50mm	GU5.3	12v	1,5w	96	7,31	0,20

Kit driver y lámpara Dicroica LED 1,5w.

Ref.	Tipo / Color	ø	Port.	V	W	LM	€	RAEE lámp.
3294 83	LED Blanco cálido	50mm	GU5.3	12v	1,5w	96	14,65	0,20
3294 84	LED Blanco frío	50mm	GU5.3	12v	1,5w	120	14,65	0,20
3294 00	LED Azul	50mm	GU5.3	12v	1,5w	96	14,81	0,20



Lámpara Dicroica LED 1,2w GU-10

Ref.	Tipo / Color	ø	Port.	V	W	LM	€	RAEE lámp.
BGL 02C	LED Blanco cálido	50mm	GU-10	220v	1,2w	96	7,53	0,20
BGLB 02F	LED Blanco frío	50mm	GU-10	220v	1,2w	120	7,53	0,20
BGLA 02A	LED Azul	50mm	GU-10	220v	1,2w	96	7,67	0,20



Controlador RGB para lámpara LED

Ref.	€
3080	6,79

* Controla infinitas lámparas debido a que todas tienen la misma frecuencia.

Lámpara LED MR16 RGB

Ref.	Tipo	ø	Color	Vida útil	Port.	Voltaje	W	€	RAEE lámp.
3081	LED	50mm	RGB	30000hrs	GU5.3	12V AC/DC	3w	41,80	0,20

Kit driver y lámpara LED MR16 RGB

Ref.	Tipo	ø	Color	Vida útil	Port.	Voltaje	W	€	RAEE lámp.
3293	LED	50mm	RGB	30000hrs	GU5.3	12V AC/DC	3w	49,90	0,20



Lámpara Dicroica LED 4w.

Ref.	Tipo / Color	ø	Port.	V	W	LM	€	RAEE lámp.
3170 83	LED Blanco cálido	50mm	GU-10	220v	4w	180	41,09	0,20
3170 86	LED Blanco frío	50mm	GU-10	220v	4w	240	41,09	0,20



Lámpara Dicroica LED 5w.

Ref.	Tipo / Color	ø	Port.	V	W	LM	€	RAEE lámp.
BDL 05C	LED Blanco cálido	50mm	GU5.3	12v	5w	180	33,20	0,20
BDL 05F	LED Blanco frío	50mm	GU5.3	12v	5w	240	33,20	0,20

* Necesita Driver 350mA.

Kit driver y lámpara Dicroica LED 5w.

Ref.	Tipo / Color	ø	Port.	V	W	LM	€	RAEE lámp.
3292 83	LED Blanco cálido	50mm	GU5.3	12v	5w	180	40,20	0,20
3292 84	LED Blanco frío	50mm	GU5.3	12v	5w	240	40,20	0,20



Lámpara ø 50mm LED 7w GU5.3 12v

Lámpara para sustitución de otro tipo de lámparas, como halógenas, ya que puede funcionar con transformadores ferromagnéticos y con un alto porcentaje de equipos electrónicos.

Lámpara LED 7w con LED CREE.

Ref.	Tipo / Color	ø	Ang.	Port.	V	W	LM	€	RAEE lámp.
3374	LED 3000°K	50mm	35°	GU5.3	12v	7w	400	48,75	0,20

Kit driver y lámpara LED 7w con LED CREE.

Ref.	Tipo / Color	ø	Ang.	Port.	V	W	LM	€	RAEE lámp.
3375	LED 3000°K	50mm	35°	GU5.3	12v	7w	400	54,75	0,20



Lámpara LED 7w regulable con LED CREE.

Ref.	Tipo / Color	ø	Ang.	Port.	V	W	LM	€	RAEE lámp.
3376	LED 3000°K	50mm	35°	GU-10	220v	7w	400	49,50	0,20





Lámpara LED 7,2w.

Ref.	Tipo / Color	Temp.Color	ø	V	W	LM	€	RAEE lámp.
BDL 09C	LED Blanco cálido	3300	50mm	-	7,2w	258	42,33	0,20
BDL 09M	LED Blanco medio	5400	50mm	-	7,2w	300	42,33	0,20
BDL 09F	LED Blanco frío	6500	50mm	-	7,2w	315	42,33	0,20

* Se suministra con disipador termico.
* Necesita Driver 700mA 12v.

Kit driver 3-9W 700mA 3-12V y lámpara LED 7,2w.

Ref.	Tipo / Color	Temp.Color	ø	V	W	LM	€	RAEE lámp.
3142 72 83	LED Blanco cálido	3300	50mm	-	7,2w	258	58,20	0,20
3142 72 85	LED Blanco medio	5400	50mm	-	7,2w	300	58,20	0,20
3142 72 86	LED Blanco frío	6500	50mm	-	7,2w	315	58,20	0,20

* Se suministra con disipador termico.



Sistema LED FORTIMO Philips.

Ref.	Tipo / Color	Temp. color	W	LM	€
3062 17 83	Sistema LED Blanco cálido	3000 Kº	17w	-	244,68
3062 19 84	Sistema LED Blanco frío	4000 Kº	19w	-	252,97
3062 32 83	Sistema LED Blanco cálido	3000 Kº	32w	-	272,10
3062 36 84	Sistema LED Blanco frío	4000 Kº	36w	-	279,05
3062 50 83	Sistema LED Food Blanco cálido	3000 Kº	50w	-	483,48
3062 50 84	Sistema LED Food Blanco frío	4000 Kº	50w	-	462,98

* Incluye alimentador eléctrico.
* Necesita disipador termico. Consultar.



Lámpara LED BRIDGELUX (USA).

Ref.	Tipo / Color	Temp. color	W	LM	€
3061 17 83	LED Blanco cálido	3000 Kº	17w	-	111,24
3061 17 84	LED Blanco frío	4100 Kº	17w	-	111,24
3061 17 85	LED Blanco frío	5600 Kº	17w	-	69,52
3061 25 83	LED Blanco cálido	3000 Kº	25w	-	154,34
3061 25 84	LED Blanco frío	4100 Kº	25w	-	154,34
3061 25 85	LED Blanco frío	5600 Kº	25w	-	88,83
3061 29 85	LED Blanco frío	5600 Kº	29w	-	139,25

* Necesita alimentador eléctrico y disipador termico. Consultar.

Lámpara LED CREE (USA).

Ref.	Tipo / Color	Temp. color	W	LM	€
3061 30 83	LED Blanco cálido	3500 Kº	30w	-	139,26

* Necesita alimentador eléctrico y disipador termico. Consultar.



Osram LED DRAGON-X 1,2w a 350mA.

Ref.	Tipo / Color	Temp. color	W	LM	€
3060 83	LED Blanco cálido	3300 Kº	1,2w	86	12,75
3060 85	LED Blanco medio	5400 Kº	1,2w	100	12,75
3060 86	LED Blanco frío	6500 Kº	1,2w	105	12,75

* Necesita alimentador eléctrico. Consultar.



Lámpara LED-111 12W

Ref.	Tipo / Color	ø	Port.	V	W	LM	€	RAEE lámp.
BQL 35C	LED Blanco cálido	111mm	-	12v	12w	720	92,50	0,20
BQL 35F	LED Blanco frío	111mm	-	12v	12w	960	92,50	0,20

Kit driver 350mA 48V y lámpara LED12W

Ref.	Tipo / Color	ø	V	W	LM	€	RAEE lámp.
3290 83	LED Blanco cálido	111mm	12V	12w	720	104,50	0,20
3290 84	LED Blanco frío	111mm	12V	12w	960	104,50	0,20



Lámpara LED E-27 5,5w.

Ref.	Tipo / Color	ø	Port.	W	LM	€	RAEE lámp.
3171 83	LED Blanco cálido	60mm	E-27	5,5w	280	58,19	0,20
3171 86	LED Blanco frío	60mm	E-27	5,5w	360	58,19	0,20



Lámpara LED R50.

Ref.	Tipo	Ø	Color	IRC	Vida útil	Port.	Voltaje	W	LM	€	RAEE lámp.
3082	LED	-	4000°K	80	30000hrs	E-14	220-240V AC	4,5w	240	44,49	0,20



Lámpara LED R63.

Ref.	Tipo	Ø	Color	IRC	Vida útil	Port.	Voltaje	W	LM	€	RAEE lámp.
3083	LED	-	4000°K	80	30000hrs	E-27	220-240V AC	6w	320	57,47	0,20



Lámpara LED PAR 20.

Ref.	Tipo	Ang. Apertura	Color	IRC	Vida útil	Port.	Voltaje	W	LM	€	RAEE lámp.
3084	LED	38°	4000°K	80	30000hrs	E-27	220-240V AC	6w	320	57,47	0,20



Lámpara LED PAR 30.

Ref.	Tipo	Ang. Apertura	Color	IRC	Vida útil	Port.	Voltaje	W	LM	€	RAEE lámp.
3085	LED	38°	4000°K	80	30000hrs	E-27	220-240V AC	9w	700	86,10	0,20



Lámpara LED PAR 38.

Ref.	Tipo	Ang. Apertura	Color	IRC	Vida útil	Port.	Voltaje	W	LM	€	RAEE lámp.
3086	LED	38°	4000°K	80	30000hrs	E-27	220-240V AC	15w	960	139,05	0,20



Lámparas Lighting LED®



Kit driver 350mA y lámpara LED PL G24d3 4,8W

Ref.	Tipo / Color	Port.	Placa	Nº LED	W	LM	€
3145 83	LED Blanco cálido 3300°K	G24d3	120mm	4	4,8w	344	55,90
3145 85	LED Blanco medio 5400°K	G24d3	120mm	4	4,8w	400	55,90
3145 86	LED Blanco frío 6500°K	G24d3	120mm	4	4,8w	420	55,90

Kit driver 350mA y lámpara LED PL G24d3 7,2W

Ref.	Tipo / Color	Port.	Placa	Nº LED	W	LM	€
3147 83	LED Blanco cálido 3300°K	G24d3	70mm	6	7,2w	516	62,80
3147 85	LED Blanco medio 5400°K	G24d3	70mm	6	7,2w	600	62,80
3147 86	LED Blanco frío 6500°K	G24d3	70mm	6	7,2w	630	62,80



Kit driver 350mA y lámpara LED PL G24d3 10,8W

Ref.	Tipo / Color	Port.	Placa	Nº LED	W	LM	€
3149 83	LED Blanco cálido 3300°K	G24d3	90mm	9	10,8w	774	90,80
3149 85	LED Blanco medio 5400°K	G24d3	90mm	9	10,8w	900	90,80
3149 86	LED Blanco frío 6500°K	G24d3	90mm	9	10,8w	945	90,80

Kit driver 350mA y lámpara LED PL G24d3 14,4W

Ref.	Tipo / Color	Port.	Placa	Nº LED	W	LM	€
3151 83	LED Blanco cálido 3300°K	G24d3	120mm	12	14,4w	1032	99,80
3151 85	LED Blanco medio 5400°K	G24d3	120mm	12	14,4w	1200	99,80
3151 86	LED Blanco frío 6500°K	G24d3	120mm	12	14,4w	1260	99,80



Kit driver 350mA y lámpara LED PL E40

Ref.	Tipo / Color	Port.	Placa	Nº LED	W	LM	€
3159 30 83	LED Blanco cálido 3300°K	E40	210mm	120	34w	3259	265,40
3159 30 85	LED Blanco medio 5400°K	E40	210mm	120	34W	3259	265,40
3159 30 86	LED Blanco frío 6500°K	E40	210mm	120	34W	3259	265,40
3159 36 83	LED Blanco cálido 3300°K	E40	210mm	140	39w	3800	299,80
3159 36 85	LED Blanco medio 5400°K	E40	210mm	140	39W	3800	299,80
3159 36 86	LED Blanco frío 6500°K	E40	210mm	140	39W	3800	299,80
3159 42 83	LED Blanco cálido 3300°K	E40	210mm	160	45w	4345	340,60
3159 42 85	LED Blanco medio 5400°K	E40	210mm	160	45W	4345	340,60
3159 42 86	LED Blanco frío 6500°K	E40	210mm	160	45W	4345	340,60



Kit driver 350mA y lámpara LED T8

Ref.	Tipo / Color	Port.	Placa	Nº LED	W	LM	€
3163 09 83	LED Blanco cálido 3300°K	T8	600mm	27	9w	774	73,90
3163 09 85	LED Blanco medio 5400°K	T8	600mm	27	9w	800	73,90
3163 09 86	LED Blanco frío 6500°K	T8	600mm	27	9w	840	73,90
3163 15 83	LED Blanco cálido 3300°K	T8	1200mm	49	15w	1118	111,20
3163 15 85	LED Blanco medio 5400°K	T8	1200mm	49	15w	1300	111,20
3163 15 86	LED Blanco frío 6500°K	T8	1200mm	49	15w	1365	111,20
3163 20 83	LED Blanco cálido 3300°K	T8	1500mm	63	19w	1462	154,90
3163 20 85	LED Blanco medio 5400°K	T8	1500mm	63	19w	1700	154,90
3163 20 86	LED Blanco frío 6500°K	T8	1500mm	63	19w	1785	154,90



Placas PCB LED



Placa PCB MODUS

Ref.	Tipo / Color	Tc.°k	Nº LED	W	LM	€
3220 83	LED Blanco cálido	3300	3	7,2w	516	27,10
3220 85	LED Blanco medio	5400	3	7,2w	600	27,15
3220 86	LED Blanco frío	6500	3	7,2w	630	27,15



Placa PCB MINIDUCTO

Ref.	Tipo / Color	TC.°k	Nº LED	W	LM	€
3274 83	LED Blanco cálido	3300°K	6	14,4w	1032	59,50
3274 85	LED Blanco medio	5400°K	6	14,4w	1200	57,60
3274 86	LED Blanco frío	6500°K	6	14,4w	1260	57,60



Placa PCB DUCTO MEDIUM

Ref.	Tipo / Color	Tc°k	Nº LED	W	LM	€
3275 83	LED Blanco cálido	3300	9	21,6w	1548	77,50
3275 85	LED Blanco medio	5400	9	21,6w	1800	76,20
3275 86	LED Blanco frío	6500	9	21,6w	1890	76,20



Placa PCB DUCTO

Ref.	Tipo / Color	Tc°k	Nº LED	W	LM	€
3273 83	LED Blanco cálido	3300	13	31,2w	2236	105,30
3273 85	LED Blanco medio	5400	13	31,2w	2600	98,60
3273 86	LED Blanco frío	6500	13	31,2w	2730	98,60



Placa PCB MICRA

Ref.	Tipo / Color	Tc°k	Nº LED	W	LM	€
3276 83	LED Blanco cálido	3300	7	16,8w	1204	62,60
3276 85	LED Blanco medio	5400	7	16,8w	1400	60,10
3276 86	LED Blanco frío	6500	7	16,8w	1470	60,10



Placa PCB SATO

Ref.	Tipo / Color	Tc°k	Nº LED	W	LM	€
3277 83	LED Blanco cálido	3300	14	33,6w	2408	98,20
3277 85	LED Blanco medio	5400	14	33,6w	2800	96,10
3277 86	LED Blanco frío	6500	14	33,6w	2940	96,10



Placa PCB TENKO

Ref.	Tipo / Color	Tc°k	Nº LED	W	LM	€
3279 83	LED Blanco cálido	3300	16	38w	2752	140,80
3279 85	LED Blanco medio	5400	16	38w	3200	136,20
3279 86	LED Blanco frío	6500	16	38w	3360	136,20



Placa PCB LIKON

Ref.	Tipo / Color	Tc°k	Nº LED	W	LM	€
3271 83	LED Blanco cálido	3300	16	38w	2752	150,60
3271 85	LED Blanco medio	5400	16	38w	3200	145,50
3271 86	LED Blanco frío	6500	16	38w	3360	145,50

Placa PCB LIKON

Ref.	Tipo / Color	Tc°k	Nº LED	W	LM	€
3272 83	LED Blanco cálido	3300	20	48w	3440	158,10
3272 85	LED Blanco medio	5400	20	48w	4000	150,20
3272 86	LED Blanco frío	6500	20	48w	4200	150,20



Placa PCB T8

Ref.	Tipo / Color	Port.	Placa	Nº LED	W	LM	€
3372 09 83	LED Blanco cálido 3300°K	T8	600mm	27	9w	774	31,20
3372 09 85	LED Blanco medio 5400°K	T8	600mm	27	9w	800	29,90
3372 09 86	LED Blanco frío 6500°K	T8	600mm	27	9w	840	29,90
3372 15 83	LED Blanco cálido 3300°K	T8	1200mm	49	15w	1118	46,23
3372 15 85	LED Blanco medio 5400°K	T8	1200mm	49	15w	1300	43,80
3372 15 86	LED Blanco frío 6500°K	T8	1200mm	49	15w	1365	43,80
3372 20 83	LED Blanco cálido 3300°K	T8	1500mm	63	19w	1462	57,20
3372 20 85	LED Blanco medio 5400°K	T8	1500mm	63	19w	1700	55,32
3372 20 86	LED Blanco frío 6500°K	T8	1500mm	63	19w	1785	55,32



Lámparas convencionales



Lámpara halógena Bipin.

Ref.	Port.	V	W	€
BB 10	G-4	12v	10w	1,29
BB 20	G-4	12v	20w	1,29



Lámpara halógena Bipin directa G-9

Ref.	Port.	V	W	€
BG 25	G-9	220v	25w	8,06
BG 40	G-9	220v	40w	8,06
BG 60	G-9	220v	60w	8,06
BG 75	G-9	220v	75w	8,06



Lámpara halógena Dicroica.

Ref.	Tipo	ø	Port.	V	W	€
BD 50	Dicr. Cerrada	50mm	GU5.3	12v	50w	2,03
BD 35	Dicr. Cerrada	35mm	GU5.3	12v	35w	2,03
BD 250	Dicr. Cerrada	50mm	GU5.3	220v	50w	6,30



Lámpara halógena Dicroica GU-10

Ref.	Tipo	ø	Port.	V	W	€
BDG 50	Dicr. Cerrada	50mm	GU-10	220v	50w	6,61



Lámpara reflectora directa 11w

Ref.	Tipo	ø	Port.	V	W	€	RAEE Lamp.
BGR 09	Bajo consumo	50mm	GU-10	220v	11w	9,47	0,20



Lámpara halógena QR-111.

Ref.	ø	Ang°	Port.	V	W	€
BQ 35 04	111mm	4°	G53	12v	35w	17,30
BQ 35 24	111mm	24°	G53	12v	35w	17,30
BQ 50 04	111mm	4°	G53	12v	50w	17,30
BQ 50 08	111mm	8°	G53	12v	50w	17,30
BQ 50 24	111mm	24°	G53	12v	50w	17,30
BQ 60 08	111mm	8°	G53	12v	60w	23,48
BQ 60 24	111mm	24°	G53	12v	60w	23,48
BQ 60 45	111mm	45°	G53	12v	60w	23,48
BQ 75 08	111mm	8°	G53	12v	75w	17,30
BQ 75 24	111mm	24°	G53	12v	75w	17,30
BQ 75 45	111mm	45°	G53	12v	75w	17,30
BQ 10 08	111mm	8°	G53	12v	100w	17,30
BQ 10 24	111mm	24°	G53	12v	100w	17,30
BQ 10 45	111mm	45°	G53	12v	100w	17,30



Lámpara CDM R-111.

Ref.	ø	Ang°	Port.	W	€	RAEE lámp.
BCD 35 10	111mm	10°	GX8.5	35w	119,27	0,30
BCD 35 24	111mm	24°	GX8.5	35w	119,27	0,30
BCD 35 40	111mm	40°	GX8.5	35w	119,27	0,30
BCD 70 10	111mm	10°	GX8.5	70w	119,27	0,30
BCD 70 24	111mm	24°	GX8.5	70w	119,27	0,30
BCD 70 40	111mm	40°	GX8.5	70w	119,27	0,30



Lámpara CDM-TC

Ref.	Portalámp.	Temp.Color	W	€	RAEE lámp.
SBCEM-TC35	G8.5	3000°K	35w	66,06	0,30
SBCEM-TC70	G8.5	3000°K	70w	68,08	0,30





Lámparas de Halogenuro metálico HQI RX7s

Ref.	Temp.Colorº	Portalámparas	W	€	RAEE lámp.
BHR 70 30	3000ºK	RX7s	70W	26,57	0,30
BHR 70 42	4200ºK	RX7s	70W	26,57	0,30
BHR 15 30	3000ºK	RX7s	150W	26,57	0,30
BHR 15 42	4200ºK	RX7s	150W	26,57	0,30
BHR 25 42G	4200ºK	FC2	250W	79,17	0,30



Lámparas de Halogenuro metálico HQI G-12

Ref.	Temp.Colorº	Portalámparas	W	€	RAEE lámp.
BHG 70 30	3000ºK	G-12	70W	71,89	0,30
BHG 70 42	4200ºK	G-12	70W	71,89	0,30
BHG 15 30	3000ºK	G-12	150W	71,89	0,30
BHG 15 42	4200ºK	G-12	150W	71,89	0,30



Lámpara PAR30

Ref.	Port.	V	W	€	RAEE lámp.
BPA 30 75	E-27	220V	75W	20,02	0,30



Lámparas ovoide de halogenuro metálico E-40

Ref.	Portalámp.	Temp.Color	W	€	RAEE lámp.
BVH 25	E-40	4300ºK	250w	55,00	0,30
BVH 40	E-40	4300ºK	400w	55,02	0,30



Lámparas tubular de halogenuro metálico E-40

Ref.	Portalámp.	Temp.Color	W	€	RAEE lámp.
BTH 25	E-40	4300ºK	250w	55,04	0,30
BTH 40	E-40	4300ºK	400w	55,06	0,30

Lámparas ovoide de vapor de mercurio E-40

Ref.	Portalámp.	Temp.Color	W	€	RAEE lámp.
BVM 25	E-40	4500ºK	250w	18,74	0,30
BVM 40	E-40	4500ºK	400w	25,49	0,30

Lámparas tubular de vapor de sodio E-40

Ref.	Portalámp.	Temp.Color	W	€	RAEE lámp.
BTS 15	E-40	2000ºK	150w	37,29	0,30
BTS 25	E-40	2000ºK	250w	44,04	0,30
BTS 40	E-40	2000ºK	400w	51,01	0,30

Lámparas ovoide de vapor de sodio E-40

Ref.	Portalámp.	Temp.Color	W	€	RAEE lámp.
BVS 15	E-40	2000ºK	150w	37,28	0,30
BVS 25	E-40	2000ºK	250w	44,03	0,30
BVS 40	E-40	2000ºK	400w	51,00	0,30

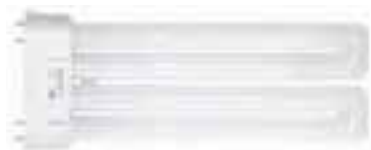

Lámpara DULUX F36

Ref.	Portalámp.	Temp.Color	W	€	RAEE lámp.
BDU 36 82	2G10	2700°K	36w	19,05	0,20
BDU 36 83	2G10	3000°K	36w	19,05	0,20
BDU 36 84	2G10	4000°K	36w	19,05	0,20



Lámparas PL

Ref.	Portalámp.	Temp.Color	W	€	RAEE lámp.
BPL 09 82	G23	2700°K	9w	5,76	0,20
BPL 09 83	G23	3000°K	9w	5,76	0,20
BPL 09 84	G23	4000°K	9w	5,76	0,20
BPL 13 82	G24d-1	2700°K	13w	5,76	0,20
BPL 13 83	G24d-1	3000°K	13w	5,76	0,20
BPL 13 84	G24d-1	4000°K	13w	5,76	0,20
BPL 18 82	G24d-2	2700°K	18w	5,76	0,20
BPL 18 83	G24d-2	3000°K	18w	5,76	0,20
BPL 18 84	G24d-2	4000°K	18w	5,76	0,20
BPL 26 82	G24d-3	2700°K	26w	5,76	0,20
BPL 26 83	G24d-3	3000°K	26w	5,76	0,20
BPL 26 84	G24d-3	4000°K	26w	5,76	0,20



Lámpara Globe PL

Ref.	Portalámp.	Temp.Color	W	€	RAEE lámp.
3103 16 82	E27	2700°K	16w	46,94	0,20
3103 20 82	E27	2700°K	20w	46,96	0,20
3103 23 82	E27	2700°K	23w	46,97	0,20
3103 23 86	E27	6500°K	23w	47,00	0,20

Lámpara E-27 20w

Ref.	Portalámp.	Temp.Color	W	€	RAEE lámp.
3200	E-27	4200°K	20w	6,18	0,20



Lámparas PL-T

Ref.	Portalámp.	Temp.Color	W	€	RAEE lámp.
BPT 13 82	GX24d-1	2700°K	13w	15,05	0,20
BPT 13 84	GX24d-1	4000°K	13w	15,05	0,20
BPT 18 82	GX24d-2	2700°K	18w	15,05	0,20
BPT 18 84	GX24d-2	4000°K	18w	15,05	0,20
BPT 26 82	GX24d-3	2700°K	26w	15,05	0,20
BPT 26 83	GX24d-3	3000°K	26w	15,05	0,20
BPT 26 84	GX24d-3	4000°K	26w	15,05	0,20

Lámparas PLT/E

Ref.	Portalámp.	Temp.Color	W	€	RAEE lámp.
BPE 13 83	GX24q-1	3000°K	13w	15,07	0,20
BPE 13 84	GX24q-1	4000°K	13w	15,07	0,20
BPE 18 82	GX24q-2	2700°K	18w	15,07	0,20
BPE 18 83	GX24q-2	3000°K	18w	15,07	0,20
BPE 18 84	GX24q-2	4000°K	18w	15,07	0,20
BPE 26 82	GX24q-3	2700°K	26w	15,07	0,20
BPE 26 83	GX24q-3	3000°K	26w	15,07	0,20
BPE 26 84	GX24q-3	4000°K	26w	15,07	0,20
BPE 32 82	GX24q-3	2700°K	32w	15,16	0,20
BPE 32 83	GX24q-3	3000°K	32w	15,16	0,20
BPE 32 84	GX24q-3	4000°K	32w	15,16	0,20
BPE 42 82	GX24q-4	2700°K	42w	15,26	0,20
BPE 42 83	GX24q-4	3000°K	42w	15,26	0,20
BPE 42 84	GX24q-4	4000°K	42w	15,26	0,20
BPE 57 82	GX24q-5	2700°K	57w	21,11	0,20
BPE 57 84	GX24q-5	4000°K	57w	21,11	0,20

Lámparas PLR/ECO

Ref.	Portalámp.	Temp.Color	W	€	RAEE lámp.
BPO 14 82	GR14q-1	2700°K	14w	8,34	0,20
BPO 14 83	GR14q-1	3000°K	14w	8,34	0,20
BPO 14 84	GR14q-1	4000°K	14w	8,34	0,20
BPO 17 82	GR14q-1	2700°K	17w	8,34	0,20
BPO 17 83	GR14q-1	3000°K	17w	8,34	0,20
BPO 17 84	GR14q-1	4000°K	17w	8,34	0,20





Lámparas fluorescentes T8

Ref.	Temp.Color°	Portalámparas	W	€	RAEE lámp
BT8 18 83	3000°K	G13	18w	3,19	0,30
BT8 18 84	4000°K	G13	18w	3,19	0,30
BT8 18 86	6500°K	G13	18w	3,19	0,30
BT8 36 83	3000°K	G13	36w	3,81	0,30
BT8 36 84	4000°K	G13	36w	3,81	0,30
BT8 36 86	6500°K	G13	36w	3,81	0,30
BT8 58 83	3000°K	G13	58w	4,53	0,30
BT8 58 84	4000°K	G13	58w	4,53	0,30
BT8 58 86	6500°K	G13	58w	4,53	0,30



Lámparas fluorescentes T5

Ref.	Temp.Color°	Portalámparas	W	€	RAEE lámp
BT5 14 83	3000°K	G5	14w	5,25	0,30
BT5 14 84	4000°K	G5	14w	5,25	0,30
BT5 14 86	6500°K	G5	14w	5,25	0,30
BT5 21 83	3000°K	G5	21w	5,66	0,30
BT5 21 84	4000°K	G5	21w	5,66	0,30
BT5 21 86	6500°K	G5	21w	5,66	0,30
BT5 24 83	3000°K	G5	24w	6,07	0,30
BT5 24 84	4000°K	G5	24w	6,07	0,30
BT5 24 86	6500°K	G5	24W	6,07	0,30
BT5 28 83	3000°K	G5	28w	5,66	0,30
BT5 28 84	4000°K	G5	28w	5,66	0,30
BT5 28 86	6500°K	G5	28W	5,66	0,30
BT5 35 83	3000°K	G5	35w	5,66	0,30
BT5 35 84	4000°K	G5	35w	5,66	0,30
BT5 35 86	6500°K	G5	35W	5,66	0,30
BT5 39 83	3000°K	G5	39w	6,07	0,30
BT5 39 84	4000°K	G5	39w	6,07	0,30
BT5 39 86	6500°K	G5	39W	6,07	0,30
BT5 49 83	3000°K	G5	49w	6,07	0,30
BT5 49 84	4000°K	G5	49w	6,07	0,30
BT5 49 86	6500°K	G5	49W	6,07	0,30
BT5 54 83	3000°K	G5	54w	6,07	0,30
BT5 54 84	4000°K	G5	54w	6,07	0,30
BT5 54 86	6500°K	G5	54W	6,07	0,30
BT5 80 83	3000°K	G5	80w	7,51	0,30
BT5 80 84	4000°K	G5	80w	7,51	0,30
BT5 80 86	6500°K	G5	80W	7,51	0,30



Lámparas PL-L

Ref.	Portalámp.	Temp.Color	W	€	RAEE lámp.
BPLL 18 82	2G11	2700°K	18w	7,31	0,20
BPLL 18 83	2G11	3000°K	18w	7,31	0,20
BPLL 18 84	2G11	4000°K	18w	7,31	0,20
BPLL 18 86	2G11	6500°K	18w	7,31	0,20
BPLL 36 82	2G11	2700°K	36w	7,31	0,20
BPLL 36 83	2G11	3000°K	36w	7,31	0,20
BPLL 36 84	2G11	4000°K	36w	7,31	0,20
BPLL 36 86	2G11	6500°K	36w	7,31	0,20
BPLL 55 82	2G11	2700°K	55w	8,24	0,20
BPLL 55 83	2G11	3000°K	55w	8,24	0,20
BPLL 55 84	2G11	4000°K	55w	8,24	0,20
BPLL 55 86	2G11	6500°K	55w	8,24	0,20

Equipos electrónicos



Balastos electrónicos

Ref.	Lámparas	Potencia salida (W)	€
BE 113	Bajo cons. tipo PL y PL-T	1x13w	33,06
BE 118	Bajo cons. tipo PL y PL-T	1x18w	33,06
BE 126	Bajo cons. tipo PL y PL-T	1x26w	33,06
BE 132	Bajo cons. tipo PLT/E	1x32w	34,91
BE 142	Bajo cons. tipo PLT/E	1x42w	34,91
BE 213	Bajo cons. tipo PL y PL-T	2x13w	35,12
BE 218	Bajo cons. tipo PL y PL-T	2x18w	35,12
BE 226	Bajo cons. tipo PL y PL-T	2x26w	35,12
BE 232	Bajo cons. tipo PLT/E	2x32w	37,90
BE 242	Bajo cons. tipo PLT/E	2x42w	37,90



Equipos para halogenuros metálicos

Ref.	Lámparas	Potencia salida (W)	€
HM 70	HQI	70W	32,03
HM 15	HQI	150W	40,58
HM 25	HQI	250W	55,10



Balasto electrónico para lámparas HQI 70W y 150W

Ref.	Lámparas	Potencia	€
BEHQI35	HQI	35W	53,56
BEHQI70	HQI	70W	56,54
BEHQI150	HQI	150W	92,28

Balastos electrónicos con regulación Touch & Dim

Ref.	Lámparas	Potencia salida (W)	€
BR 113	Bajo cons. tipo PL y PL-T	1x13w	81,18
BR 118	Bajo cons. tipo PL y PL-T	1x18w	81,18
BR 126	Bajo cons. tipo PL y PL-T	1x26w	81,18
BR 132	Bajo cons. tipo PLT/E	1x32w	82,60
BR 142	Bajo cons. tipo PLT/E	1x42w	82,60
BR 213	Bajo cons. tipo PL y PL-T	2x13w	91,46
BR 218	Bajo cons. tipo PL y PL-T	2x18w	91,46
BR 226	Bajo cons. tipo PL y PL-T	2x26w	91,46
BR 232	Bajo cons. tipo PLT/E	2x32w	92,59
BR 242	Bajo cons. tipo PLT/E	2x42w	92,59

Balastos electrónicos con regulación 1-10v

Ref.	Lámparas	Potencia salida (W)	€
BRV 113	Bajo cons. tipo PL y PL-T	1x13w	81,19
BRV 118	Bajo cons. tipo PL y PL-T	1x18w	81,19
BRV 126	Bajo cons. tipo PL y PL-T	1x26w	81,19
BRV 132	Bajo cons. tipo PLT/E	1x32w	82,61
BRV 142	Bajo cons. tipo PLT/E	1x42w	82,61
BRV 213	Bajo cons. tipo PL y PL-T	2x13w	91,47
BRV 218	Bajo cons. tipo PL y PL-T	2x18w	91,47
BRV 226	Bajo cons. tipo PL y PL-T	2x26w	91,47
BRV 232	Bajo cons. tipo PLT/E	2x32w	92,60
BRV 242	Bajo cons. tipo PLT/E	2x42w	92,60



Equipos emergencia para downlight.

Ref.	Lámparas	Potencia salida (W)	€
EME 113	Bajo cons. tipo PL	1x13W	124,73
EME 118	Bajo cons. tipo PL	1x18W	124,73
EME 126	Bajo cons. tipo PL	1x26W	124,73
EME 213	Bajo cons. tipo PL	2x13W	124,73
EME 218	Bajo cons. tipo PL	2x18W	124,73
EME 226	Bajo cons. tipo PL	2x26W	124,73



Transformador electrónico 60W y 105W

Ref.	Lámparas	Potencia	€
TS60	Halógenas	Hasta 60W	9,16
TS105	Halógenas	Hasta 100W	13,33



Drivers



Driver para LED de hasta 3-9W 350mA 3-12V

Ref.	€
3187	12,41

Driver para LED de hasta 3-9W 700mA 3-12V

Ref.	€
3179	12,41

Driver para LED de hasta 6W 350mA 25V

Ref.	€
3180	22,66

Driver para LED de hasta 17W 1300mA 16,6V

Ref.	€
3184	36,05

Driver para LED de hasta 25W 1600mA 16,4V

Ref.	€
3185	39,14

Driver para LED de hasta 29W 1750mA 13,2V

Ref.	€
3186	43,26

Driver para LED de hasta 50W 700mA 30-80V

Ref.	€
3181	94,50

Driver para LED de hasta 18W 350mA 48V

Ref.	€
3291	23,60

Soportes para empotrables

Soportes para alojamientos de empotrables.

Accesorios para instalación de luminarias empotrables. Sistema de gran eficacia para preparar sus alojamientos en obra, permitiendo un ahorro considerable de tiempo y un aumento de precisión en la colocación de los sistemas de iluminación.

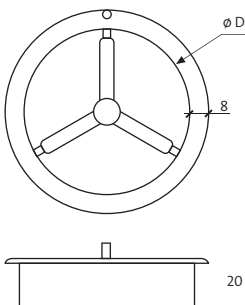

Soportes para empotrables

Ref.	ø D	Ref. Productos										€	
S70	ø 70mm	211											0,77
S77	ø 77mm	284	285	286	280	282	222	297	303	225	223		0,77
S90	ø 90mm	207	602										0,77
S95	ø 95mm	215	217	301	304								0,97
S100	ø 100mm	221	226	227	291								0,97
S172	ø 172mm	721											2,26
S202	ø 202mm	740	741	408	409	410	411	455	456	471	472		2,26
		473	474	475	476	477	478	425	426	427	428		
		494	495	708	709								
S224	ø 224mm												2,26

Otros accesorios



Regleta conexión para halógenos

Ref.	€
RC	0,66









Carta de colores





Metal

Colores	Metalizados
	
60 Azul	03 Dorado
	
45 Verde	33 Oro mate
	
70 Rojo	80 Satinado
	
01 Blanco	55 Níquel
	
56 Níquel metálico	57 Níquel rayado
	
58 Gris	04 Grafito
	
90 Titanio	05 Cromo
	
50 Verde óxido	52 Cromo mate
	
02 Negro	

Cristal

						
06 Mate			09 Verde			12 Amarillo
07 Rosa					11 Mármol	
08 Azul cobalto					10 Azul claro	

Madera

					
91 Cerezo		93 Nogal	96 Wengé		95 Tulipiel
92 Roble					94 Natural



información

Técnica

Índices por referencias



EM: Nivel medio de iluminación mantenido sobre el área de trabajo en lux.

UGR: Índice unificado de deslumbramiento ("Unified Glare Rating") obtenido con arreglo al procedimiento dado por CIE en su publicación N° 117. Para determinado sistema de iluminación puede ser suministrado por la empresa instaladora.

RA: Índice de rendimiento en color de las fúrnetas de luz suministrado por el fabricante. El máximo valor de Ra es de 100.

Entre otros requisitos de un sistema de iluminación, se encuentra el de la temperatura de color de las fuentes de luz, Tc, expresada en grados Kelvin. Este parámetro hace referencia a la tonalidad de la luz.

LUGAR O ACTIVIDAD	EM	UGR	RA	OBSERVACIONES
-------------------	----	-----	----	---------------

ZONAS DE CIRCULACIÓN Y ÁREAS GENERALES INTERIORES

> Zonas de circulación

Pasillos y vías de circulación	150	25	40	A nivel del suelo. Si hay circulación de vehículos aumenta a 150 lux.
Escaleras normales y escaleras mecánicas	150	25	40	
Muelles de carga/descarga	150	25	40	
Salas de descanso, primeros auxilios y sanitarios, comedores	200	22	80	
Salas de ejercicios físicos	300	22	80	
Vestuarios, servicios y aseos	100	25	80	
Enfermería	500	19	80	
Salas de atención médica	500	19	90	Temperatura de color TC >= 4000°k

> Salas de Control

Salas de calderas, interruptores, etc.	200	25	60	
Centralitas, salas de fax	500	19	80	

> Salas de almacén y cámaras refrigeradas

Almacenes	100	25	60	200 lux si están ocupados continuamente.
Áreas de embalado	300	25	60	
Áreas de almacenamiento en estanterías	20	-	40	
Pasillos sin trabajadores	20	-	40	
Pasillos con trabajadores	200	22	60	
Puestos de Control	200	22	60	

ACTIVIDADES INDUSTRIALES Y ARTESANALES

> Actividades agrícolas

Carga de productos, manipulación de equipos y maquinaria	200	25	80	
Establos y cuadras	50	-	40	
Paritorios y establos para animales enfermos	200	25	60	
Preparación de pienso, ordeño y lavado de utensilios	200	25	60	

LUGAR O ACTIVIDAD	EM	UGR	RA	OBSERVACIONES
> Panaderías				
Preparación de la masa y elaboración del pan	300	22	80	
Acabado y decorado	500	22	80	
> Industrial del cemento y hormigón				
Secado	50	28	20	
Preparación de materiales, hornos y mezcladoras	200	28	20	
Trabajo con maquinaria en general	300	25	80	
Moldeado de briquetas	300	25	80	
> Industria cerámica y del vidrio				
Secado	50	28	20	
Preparación y trabajo con maquinaria, en general	300	5	80	
Esmaltado, grabado, pulido, operaciones de precisión, fabricación de instrumentos de vidrio.	750	19	80	
Pulimento de vidrio óptico, pulimento manual, grabado, trabajos en productos con precisión media.	750	16	80	
Dibujos a mano y trabajos de precisión: grabado decorativo etc.	1000	16	90	Temperatura de color Tc>=4000°k
Fabricación de piedras preciosas artificiales	1500	16	90	Temperatura de color Tc>=4000°k
> Industrias químicas, plásticas y de caucho				
Instalaciones de procesos por control remoto	50	-	40	
Instalaciones de procesos con intervención manual limitada.	100	28	40	
Lugares de trabajo con intervención manual continua.	300	25	80	
Laboratorios y salas de medidas de precisión.	500	19	80	
Fabricación de productos farmacéuticos	500	22	80	
Fabricación de neumáticos	500	22	80	
Inspección de color	1000	16	90	Temperatura de color Tc>=4000°k
Corte, acabado e inspección	750	19	80	
> Industria Eléctrica				
Fabricación de hilo y cable	300	25	80	
Bobinado: Grandes Bobinas	300	25	80	
Bobinado: Bobinas medianas	500	22	80	
Bobinado: Pequeñas Bobinas	750	19	80	
Impregnación de bobinas	300	25	80	
Estañado	300	25	80	
Montaje y ensamblado: Basto (Ej. Grandes transformadores)	300	25	80	
Montaje y ensamblado: Medio (Ej. Cuadros de control)	500	22	80	
Montaje y ensamblado: Fino (Ej. Teléfonos)	750	19	80	
Montaje y ensamblado: De Precisión (Ej. Equipos de medida)	1000	16	80	
Talleres de electrónica, pruebas y ajustes	1500	16	80	
> Industria de Alimentación				
Clasificación inicial y lavado de productos, molienda, mezclado, empaquetado	300	25	80	



LUGAR O ACTIVIDAD	EM	UGR	RA	OBSERVACIONES
Plantas de llenado de barriles, cocción de productos para conservas, pelado, secado y curado del tabaco, infusiones, malteado, fabricación de azúcar, fabricación de chocolate, bodegas de fermentación.	200	25	80	
Puestos de trabajo en mataderos, carnicerías, lecherías, refineras de azúcar, salas de filtrado.	500	25	80	
Clasificación y troceado de frutas y verduras	300	25	80	
Fabricación de dulces, tareas de cocina, elaboración de cigarros puros.	500	22	80	
Inspección de botellas y recipientes, control de productos, clasificación.	500	22	80	
Laboratorios	500	19	80	
Inspección de colores	1000	16	90	Temperatura de color $T_c \geq 4000^{\circ}k$
> Fundiciones y moldeo				
Túneles de servicio y bodegas	50	-	20	Deben ser reconocibles los colores de las señales de seguridad
Andenes y plataformas	100	25	40	
Preparación de la arena	200	25	80	
Preparación mecánica	200	25	80	
Mezcladoras	200	25	80	
Zona de fundición	200	25	80	
Desmoldeo con vibrador	200	25	80	
Máquina de moldear	200	25	80	
Moldeo manual	300	25	80	
Moldeo a máquina	300	25	80	
Fabricación de moldes	500	22	80	
> Fabricación de joyas				
Trabajo con piedras preciosas	1500	16	90	Temperatura de color $T_c \geq 4000^{\circ}k$
Fabricación de joyas	1000	16	90	
Fabricación manual de relojes	1500	16	80	
> Peluquerías				
Trabajos de peluquería	500	19	90	
> Lavanderías y limpieza en seco				
Recepción de prendas, marcado y clasificación	300	25	80	
Lavado y limpieza en seco	300	25	80	
Planchado	300	25	80	
Inspección y reparación	750	19	80	
> Industria del cuero				
Trabajo en depósitos, pilas, etc.	200	25	40	
Descarnado, raspado y frontado de pieles	300	25	80	
Guarnicionado y fabricación de calzado: corte, punzonado, conformado, cosido, abrillantado	500	22	80	
Clasificación de pieles curtidas	500	22	90	Temperatura de color $T_c \geq 4000^{\circ}k$
Teñido de pieles a máquina	500	22	80	
Control de calidad	1000	19	80	

LUGAR O ACTIVIDAD	EM	UGR	RA	OBSERVACIONES
Inspección de color	1000	16	90	Temperatura de color Tc>=4000°k
Elaboración de guantes	500	22	80	
Elaboración de zapatos	500	22	80	

> Trabajos de los metales

Forja en troquel abierto	200	25	60	
Forja en martillo pilón	300	25	60	
Soldadura	300	25	60	
Maquinaria pesada y media (tolerancia :>0,1 mm)	300	22	60	
Maquinaria de precisión (Tolerancia <0,1 mm)	500	19	60	
Trazado, inspección	750	19	60	
Trabajo con tubo y alambre (conformado en caliente)	300	25	60	
Trabajo en chapa gruesa a máquina (grosor 2:5mm)	200	25	60	
Trabajos en chapa (grosor <5mm)	300	22	60	
Fabricación de herramientas	750	19	60	
Ensamblaje: Basto	200	25	80	
Ensamblaje: Medio	300	25	80	
Ensamblaje: Fino	500	22	80	
Ensamblaje: De precisión	750	19	80	
Galvanizado	300	25	80	
Pintado tratamientos superficiales	500	25	80	
Operaciones de temple y afilado, mecánica de precisión, micromecánica.	1000	19	80	

> Industria del papel

Molinos de pulpa	200	25	80	
Fabricación y procesado de papel, Fabricación de cartón	300	25	80	
Encuadernación: Plegado, clasificado, pegado, cizallado, grabado y cosido.	500	25	80	

> Plantas de energía

Abastecimiento de combustible	90	-	-	Deben ser reconocibles los colores de las señales de seguridad
Salas de calderas	100	28	40	
Salas de máquinas	200	25	80	
Salas complementarias: salas de bombas, de condensadores, etc.	200	25	60	
Salas de control	500	16	60	Los paneles de control están a menudo en posición vertical. Acondicionar pantallas de visualización
Equipos exteriores de conmutación	20	-	-	Deben ser reconocibles los colores de las señales de seguridad

> Imprentas

Corte, recubrimiento electroquímico, trabajo en planchas, máquinas de imprimir	500	19	80	
Clasificación de papel e impresión manual	500	19	80	
Composición de tipos, retocado, litografía	1000	19	80	
Inspección de color en impresión	1500	16	90	Temperatura de color Tc>=4000°k
Grabado en cobre y acero	2000	16	80	



LUGAR O ACTIVIDAD	EM	UGR	RA	OBSERVACIONES
> Laminadoras y trabajo del hierro y del acero				
Plantas de producción sin operaciones manuales	50	-	20	Deben ser reconocibles los colores de las señales de seguridad
Plantas de producción con operaciones manuales ocasionales.	150	28	40	
Plantas de producción con operaciones manuales continuas	200	25	60	
Almacenamiento de planchas	50	-	20	Deben ser reconocibles los colores de las señales de seguridad
Hornos	200	25	60	
Tren de laminación, bobinado y recortado	300	25	40	
Plataformas y paneles de control.	300	22	80	
Inspección, mediciones y comprobaciones.	500	22	80	
Pasadizos, escotillas, bodegas, etc.	50	-	20	Deben ser reconocibles los colores de las señales de seguridad
> Industrial textil				
Zona de apertura de fardos y balas	200	25	60	
Lavado, cardado, peinado, prehilado, etc.	300	22	80	
Hilado y devanado	500	22	80	Prevenir los efectos estroboscópicos
Urdimbre, tejido, trenzado, tricotado.	750	22	80	
Diseño manual y dibujo de patrones.	750	22	90	Temperatura de color $T_c \geq 4000^{\circ}k$
Acabado, teñido.	500	22	80	
Sala de secado.	100	28	60	
Estampado automático.	500	25	80	
Selección, adornos y arreglos	1000	19	80	
Inspecciones del color, control de fabricación	1000	16	90	Temperatura de color $T_c \geq 4000^{\circ}k$
Arreglos que no pueden percibirse a simple vista	1500	19	90	Temperatura de color $T_c \geq 4000^{\circ}k$
Fabricación de sombreros	500	22	80	
> Fabricación de vehículos				
Ensamblado y trabajos de carrocería	500	22	80	
Pintado, cabinas de pintura, cabinas de abrillantado	750	22	80	
Pintado: retoques, inspección	1000	16	90	Temperatura de color $T_c \geq 4000^{\circ}k$
Tapicería	100	19	80	
Inspección final	750	19	80	
> Industria de la madera				
Procesado automático: secado, fabricación de contrachapado, etc.	50	28	40	
Tratamientos con vapor	150	28	40	
Sierra de cinta	300	25	60	Prevenir los efectos estroboscópicos
Trabajos en banco de taller, ensamblado y encolado.	300	25	80	
Barnizado, pintado, colocación de adornos	500	22	80	
Trabajo de la madera a máquina: torneado, cepillado, corte, lijado, ranurado, fresado, etc.	500	19	80	Prevenir los efectos estroboscópicos
Selección de maderas para chapado	750	22	90	Temperatura de color $T_c \geq 4000^{\circ}k$
Marquetería y labores de incrustación en madera.	750	22	90	Temperatura de color $T_c \geq 4000^{\circ}k$
Control de calidad	750	19	90	Temperatura de color $T_c \geq 4000^{\circ}k$

LUGAR O ACTIVIDAD	EM	UGR	RA	OBSERVACIONES
OFICINAS				
Archivos, copiadore, áreas de circulación	300	19	80	
Lectura, escritura, mecanografía, proceso de datos	500	19	80	Acondicionar las pantallas de visualización
Dibujo técnico	750	16	80	
Diseño asistido (CAD)	500	19	80	Acondicionar las pantallas de visualización
Salas de reunión	500	19	80	
Puestos de recepción	300	22	80	
Almacenes	200	25	80	
TIENDAS				
Área de venta a público	300	22	80	Tanto Em com UGR están determinado por el tipo de tienda
Puesto de cajero/ a	500	19	80	
Mesa de empaquetado	500	19	80	
AUDITORIOS/ BIBLIOTECAS				
Teatros, salas de concierto, vestibulos, salas de descanso	150	19	80	
Auditorio de usos multiples	300	19	80	
Estanterías (vertical)	300	22	80	
Mesas de lectura	750	19	80	
Mostradores	500	19	80	
Encuademación	500	22	80	
IGLESIAS				
Nave de la iglesia	150	19	60	
Coro, altar, púlpito	300	22	80	Temperatura de color Tc>=4000°k
HOTELES / RESTAURANTES				
Hall de entrada	200	19	80	
Cocina	500	16	60	
Comedor	200	19	80	
Buffet	300	19	80	
Sala de conferencias	300	19	80	
Autoservicio	300	19	80	
Lavandería y tintorería	500	22	60	
Lavado	300	22	60	
Planchado a máquina	300	22	80	
Planchado a mano	300	22	80	
Clasificación	300	19	80	
Inspección de eliminación de manchas	1000	16	90	Temperatura de color Tc>=4000°k
Peluquería	500	19	90	
Tratamiento de belleza	750	19	90	



Grado de protección. Código IP.

Naya

Grado de protección IP64

Es el nivel de protección proporcionado por la envolvente de la luminaria contra el acceso a las partes peligrosas, contra la penetración de cuerpos sólidos extraños, contra la penetración de agua o contra impactos mecánicos exteriores, y que además, se verifica mediante métodos de ensayo normalizados.

El código IP es un sistema que indica los grados de protección proporcionados por la envolvente, descrita en la norma UNE 20324, equivalente a la norma europea EN 60529. Está formado por dos números de una cifra cada uno situados inmediatamente después de las letras "IP" siendo independientes el uno del otro.

El número que encontramos en primer lugar, llamado "primera cifra característica", nos indica la protección de las personas contra el acceso a partes peligrosas (suelen ser partes bajo tensión o piezas en movimiento que no sean ejes rotativos o análogos); limitan e impiden la penetración de una parte del cuerpo o de un objeto sostenido por una persona y garantizan simultáneamente la protección del equipo contra la introducción de cuerpos sólidos extraños. La primera cifra característica tiene una graduación de cero a seis, y a medida que el número aumenta, nos indica que el cuerpo sólido que la envolvente deja penetrar es menor.

El número posicionado en segundo lugar, denominado "segunda cifra característica", indica la protección del equipo en el interior de la envolvente contra los efectos nocivos causados por la penetración del agua. La segunda cifra característica está graduada de cero a ocho. A medida que aumenta su valor la cantidad de agua que intenta penetrar es mayor y se proyecta en más direcciones.

IP x x

Grados de protección indicados por la primera cifra característica.
(Tabla UNE 20324-93)

0	No protegido
1	Protegido contra acceso a partes peligrosas con el dorso de la mano y contra cuerpos sólidos extraños superiores a 50 mm \varnothing .
2	Protegido contra acceso a partes peligrosas con un dedo y contra los cuerpos sólidos extraños de 12,5 mm \varnothing y mayores.
3	Protegido contra acceso a partes peligrosas con un dedo y contra cuerpos sólidos extraños de 2,5 mm de \varnothing y mayores.
4	Protegido contra el acceso a partes peligrosas con un alambre y contra los cuerpos sólidos extraños de 1,0 mm de \varnothing y mayores.
5	Protegido contra el acceso a partes peligrosas con un alambre y contra el polvo.
6	Protegido contra el acceso a partes peligrosas con un alambre y totalmente contra el polvo.

IP x x

Grados de protección indicados por la segunda cifra característica.
(Tabla UNE 20324-93)

0	No protegido contra el agua.
1	Protegido contra la caída vertical de gotas de agua.
2	Protegido contra la caída vertical de gotas de agua hasta una inclinación máx. de 15°.
3	Protegido contra el agua en forma de lluvia con inclinación máxima de $\pm 60^\circ$.
4	Protegido contra proyecciones de agua en cualquier dirección
5	Protegido contra chorros de agua en cualquier dirección.
6	Protegido contra fuertes chorros de agua en cualquier dirección.
7	Protegido contra los efectos de la inmersión temporal en agua.
8	Protegido contra la inmersión prolongada en agua.

Grado de protección. Código IK.

Tenko HQI RX7s

Grado de protección IP65 / Índice de protección antivandálico IK8

Es un sistema de codificación para indicar el grado de protección proporcionado por la envolvente contra los impactos mecánicos nocivos, salvaguardando así los materiales o equipos en su interior.

El código IK se designa con un número graduado de cero (0) hasta diez (10); a medida que el número va aumentando indica que la energía del impacto mecánico sobre la envolvente es mayor. Este número siempre se muestra formado por dos cifras. Por ejemplo, el grado de protección IK 05, no quiere indicar más que es el número 5.

A pesar de que este es un sistema que puede usarse para la gran mayoría de los tipos de equipos eléctricos, no se puede suponer que todos los grados de protección posibles les sean aplicables a todos los equipos eléctricos.

Generalmente, el grado de protección se aplica a la envolvente en su totalidad. Si alguna parte de esta envolvente tiene un grado de protección diferente, éste deben indicarse por separado en las instrucciones o documentación del fabricante de la envolvente.

En la tabla se indican los diferentes grados de protección IK con la energía del impacto asociada a cada uno. También se indica la equivalencia en peso y altura de caída de la pieza de golpeo sobre la envolvente, de forma que, por ejemplo, un grado de protección IK 07 es aquel en el que la envolvente, en los puntos que se consideraran como más débiles, soportaría un impacto de una pieza de poliamida o de acero redondeada, de peso 500 g y que cayera desde una altura de 400 mm.

Grado IK	IK 00	IK 01	IK02	IK03	IK04	IK05	IK06	IK07	IK08	IK09	IK10
Energía (J)	--	0,15	0,2	0,35	0,5	0,7	1	2	5	10	20
Masa y altura de la pieza de golpeo	--	0,2 kg 70 mm	0,2 kg 100 mm	0,2 kg 175 mm	0,2 kg 250 mm	0,2 kg 350 mm	0,5 kg 200 mm	0,5 kg 400 mm	1,7 kg 295 mm	5 kg 200 mm	5 kg 400 mm



Condiciones generales de venta

1. Generales.

• SECOM S.L. se reserva el derecho de realizar pequeñas variaciones en las medidas o características de los aparatos, mejoras en sus modelos, así como de anular cualquiera de ellos sin previo aviso.

• SECOM S.L. no se hace responsable de los problemas derivados por las posibles erratas en las fotografías, medidas y/o datos que aparecen en el catálogo.

2. Garantía.

• SECOM S.L. se responsabiliza de la calidad de sus luminarias siempre que se sigan las recomendaciones indicadas y declinará toda responsabilidad por la:

- Aplicación inadecuada del aparato o de las lámparas empleadas.
- Incorrecto suministro eléctrico.
- No seguir las instrucciones de instalación o mantenimiento.
- Agentes externos.

• Todos los casos de reclamaciones sobre defectos ocultos serán atendidos conforme a la Ley 23/2003 sobre garantías de los bienes de consumo.

• Las lámparas son consideradas como bienes consumibles y por lo tanto no están sujetas al periodo de garantía establecido en la Ley 23/2003.

• La durabilidad de las luminarias dependerá:

- *Productos de Acero Inox:* Los productos de acero inoxidable de este catálogo están fabricados en material de alta calidad.
- Sobre el acero inoxidable pueden aparecer pequeñas manchas como el resultado del contacto con la atmosfera marina, ambientes húmedos, así como la cal proveniente del agua de los riegos. Este tipo de contaminación sobre el acero se eliminará con la aplicación de productos limpiadores que contengan ácido fosfórico.
- *Productos de aluminio:* Nuestros artículos han sido protegidos con cromatización y acabados con pinturas de poliéster y su deterioro puede producirse por:
 - Contacto continuado con aguas de alto porcentaje de sal o aguas ácidas contaminadas por abonos o insecticidas.
 - La electrólisis producida por el contacto del aluminio con los tornillos de sujeción si son de hierro (se aconsejan de acero inoxidable).
 - La corriente vagante existente en el terreno, únicamente evitable con una correcta toma-tierra.
 - La no protección rápida del aluminio en el caso de verse arrancada la pintura por roce o golpe.

La responsabilidad de SECOM S.L. queda limitada al replazo, a la reparación, o al abono del producto defectuoso y al coste de envío de las muestras, no siendo extensible dicha responsabilidad a otros gastos que pudieran derivarse de la instalación de los productos tales como gastos de transporte, mano de obra, etc., ni a ningún otro daño o perjuicio directo o indirecto.

3. Plazos de entrega.

• Los plazos de entrega se confirmarán en el momento de cursar el pedido

y serán siempre a título orientativo por lo tanto los retrasos que pudiesen existir no implicarán la cancelación del pedido ni la imputación de penalizaciones.

4. Transporte.

• En todo el territorio peninsular y para pedidos superiores a 400 € netos, los portes serán a cargo de SECOM S.L., realizándose por nuestro transporte habitual.

• En las Islas Canarias los portes serán pagados para pedidos superiores a 1.200 €, realizándose por nuestro transporte habitual.

• En el caso de entregas al extranjero los portes serán pagados para pedidos superiores a 1.200 € para Italia, 1.000 € para Francia y 800 € para Portugal.

• En caso de que el transporte sea designado por el comprador, este irá a su cargo aun cuando el importe sea superior al mínimo estipulado.

5. Reclamaciones.

• Las reclamaciones por diferencias en la cantidad, calidad u otros defectos de las mercancías suministradas no se admitirán pasados 15 días a partir de la fecha de recepción de las mismas.

• Las reclamaciones derivadas de rotura de material causada por la agencia de transporte no se admitirán pasadas 24 horas, ya que es el plazo máximo permitido por las aseguradoras de las agencias.

6. Devoluciones.

• SECOM S.L. no admitirá ninguna devolución de mercancía que previamente no haya sido comunicada y aceptada por el comercial de zona.

• No se admitirán devoluciones de material no estándar solicitado por el cliente.

• La decisión última de la aceptación de la devolución se tomará tras la comprobación de la mercancía a su recepción.

• Las devoluciones de material en buen estado propiedad del clientes, se admitirán bajo las siguientes condiciones:

- Antigüedad del material menor a 30 días - 15% de depreciación
- Entre 30 días y 6 meses - depreciación del 25 %
- Entre 6 y 12 meses - depreciación del 50%
- Mayor de 12 meses - depreciación del 75%
- Mayor de 24 meses - no serán abonadas.

• Las devoluciones se deberán realizar a portes pagados, salvo aquellas que se produzcan por causas de defectos en calidad o errores imputables a SECOM S.L. en cuyo caso se enviarán por la agencia indicada por el comercial de zona.

7. Entrada en vigor.

- 1 de marzo del 2012.
- Esta tarifa anula cualquier tarifa de precios anterior.