



secom

74

Catálogo General

LIVE THE  
LIGHT

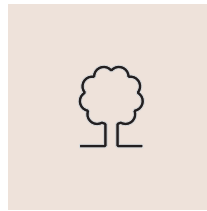
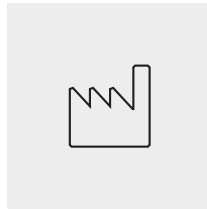
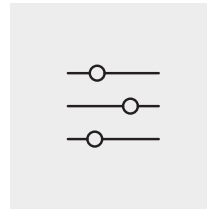
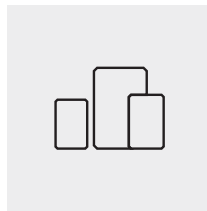
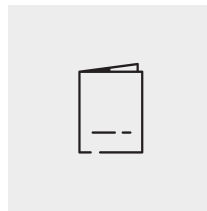
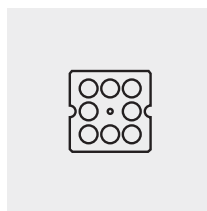
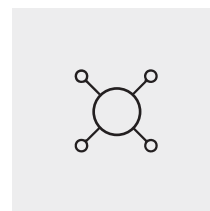
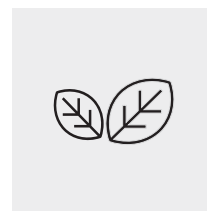
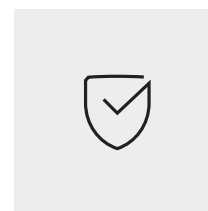

# Índice

**PRODUCTO****4**  
DESTACADOS**6**  
ÍNDICE  
SOLUCIONES  
ILUMINACIÓN  
**INTERIOR****8**  
ÍNDICE  
SOLUCIONES  
ILUMINACIÓN  
**EXTERIOR****11**  
GENERADOR DE  
REFERENCIA**EMPRESA****13**  
SECOM**16**  
PROCESOS  
PRODUCTIVOS**18**  
PERSONALIZACIÓN**20**  
EXPORTACIÓN**23**  
PROYECTOS**24**  
CASOS DE ÉXITO**28**  
BLOG**29**  
GUÍAS TÉCNICAS**TECNOLOGÍA****30**  
PLATAFORMAS  
LUMÍNICAS**37**  
CONECTIVIDAD**50**  
SOSTENIBILIDAD**SÍMBOLOS  
PRODUCTO****56**  
SÍMBOLOS  
GENÉRICOSSÍMBOLOS  
TÉCNICOS**TÉRMINOS Y  
CONDICIONES****268**  
CONDICIONES  
GENERALES DE  
VENTACONDICIONES  
DE GARANTÍA





# ★ Destacados

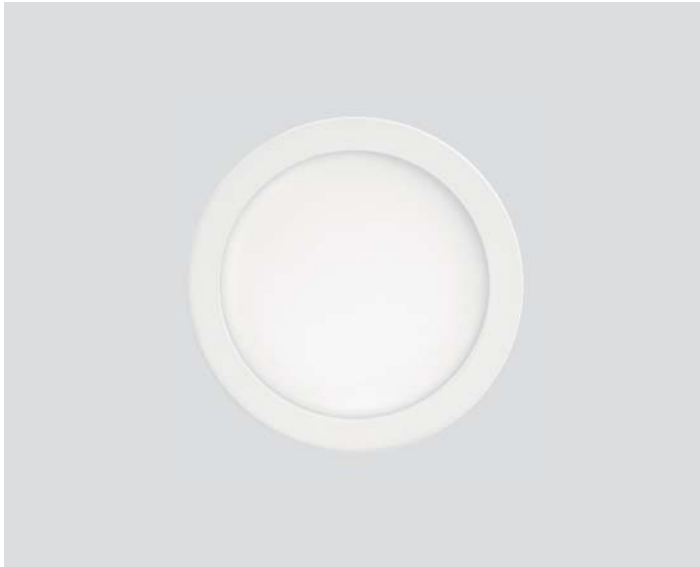

Familia AIRCOM

Pag. 60

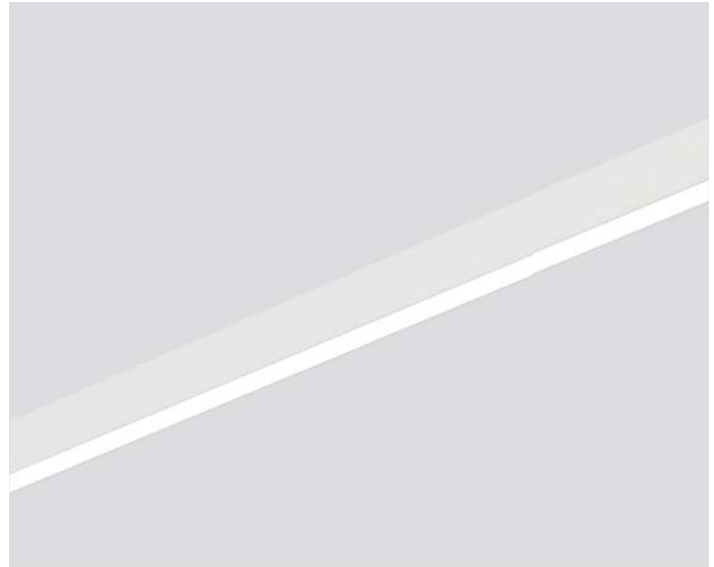

INFINIT M

Pag. 90

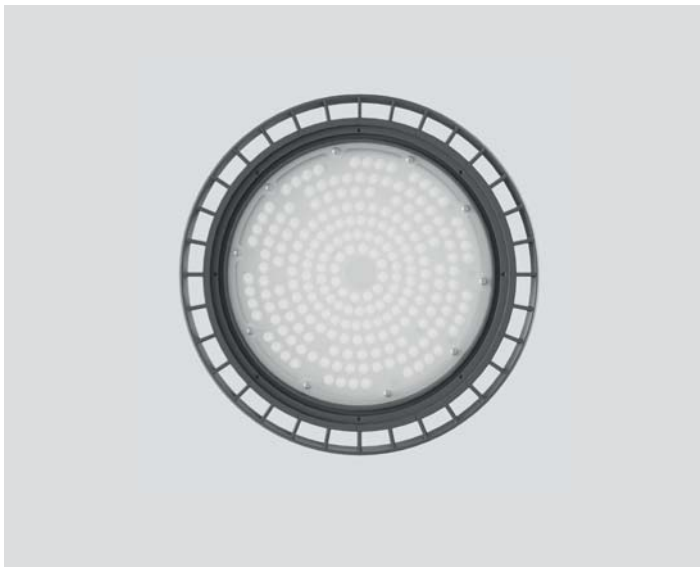

KONAK

Pag. 214



LINKON

Pag. 220



Familia ESDIUM

Pag. 224



Familia INNVICTUM

Pag. 232

# **Solución Interior** índice

## DOWNLIGHT / EMPOTRADOS



**60**  
AIRCOM



**64**  
COMPACT S2



**66**  
AIRCOM SUPRA



**70**  
VALO



**74**  
LOOP



**78**  
NICOM

## LINEAL



**86**  
TECLINE



**90**  
INFINIT · M



**94**  
BELEL



**98**  
BELEL DIRCT. RED

## CARRIL



**102**  
BOXTER



**106**  
TWIN



**108**  
CARRIL



## PANELES



**112**  
PANEL CUBIC



**114**  
ZELEK CCT

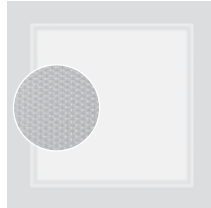

**116**  
ESLIM UGR



**118**  
THESAN

## PARED / SUPERFICIE / SUSPENSIÓN



**124**  
BAMA  
pared



**126**  
EVOQUE  
pared



**128**  
LOOP  
superficie



**130**  
TWIN  
superficie



**132**  
TWIN  
suspensión



**134**  
ALLUR  
suspensión

## EMERGENCIA



**140**  
SUBITI



**146**  
ALET



**148**  
VERTEN



**150**  
ERGEN



# Solución Exterior

## Índice

### EXTERIOR



#### VIAL



**154**  
ECODUT



**158**  
MAGEC



**164**  
RIPA



**170**  
NOOX solar

#### URBANA



**172**  
AURIS



**176**  
RAY BEN

#### CLÁSICA



**182**  
REGAL



**188**  
URA

#### BALIZADO



**194**  
CONET B1



**198**  
CAMIN

#### SEÑALIZACIÓN



**200**  
TARGO



**202**  
TRIDO

#### PROYECCIÓN



**204**  
FLOPRO



**208**  
LARNIK



## INDUSTRIAL



## CAMPANA



**214**  
KONAK

## PROYECCIÓN



**216**  
PROTEK Q1



**220**  
LIKON



**224**  
ESDIUM



**232**  
INNVICTUM

## PANTALLAS



**240**  
BERNA SUPRA



**242**  
ALIKET ESTANCO

## ATEX



**244**  
ATEX10  
ATEX20  
ATEX30  
Campanas



**248**  
ATEX40  
ATEX50  
Proyectores



**252**  
ATEX908  
ATEX909

TÚNEL

---



**258**  
ESDIUM TUNNEL

HORTICULTURA

---



**262**  
PROTEK Q1



**264**  
ESDIUM



# GENERADOR DE REFERENCIA

En este catálogo hemos incorporado una nueva función en todos nuestros productos "CONFIGURADOR DE REFERENCIA".

Ahora, en cada producto que ofrecemos, nuestros clientes pueden personalizar y crear un producto a medida que se adapte perfectamente a sus necesidades.

Este configurador de referencia es fácil de usar y está diseñado para guiar a nuestros clientes a través del proceso de personalización de su producto.

Los clientes pueden elegir entre una amplia variedad de opciones y características, lo que les permite crear un producto único y personalizado que satisfaga todas sus necesidades.

Además, nuestro equipo de atención al cliente está siempre disponible para ayudar en cualquier momento del proceso de personalización.

Características / opciones luminaria  
(ejemplo de configuración)

REF.PRODUCTO	COLOR	POTENCIA (W)	TEMP.COLOR	SISTEMA	ÓPTICA	DRIVER	ACCESORIOS
S3496	01 (Blanco)	34 (34 W)	73 (3000 K) CRI70	ERA	3405 Asimétrica extensiva	- ON / OFF Estándar	AM Pintura ambiente marino
	02 (Negro)	55 (55 W)	74 (4000 K) CRI70	EON	3406 Simétrica extensiva 160º	D4i Driver prom. DALI	3491 Sobretensión 20KV
	58 (Gris)	73 (73W)	83 (3000 K) CRI80		3407 Asimétrica longitudinal	DRPR Regulación programada	ZHAGA Telegestión
			84 (4000 K) CRI80		3408 Asimétrica intensiva	DR Regulación 1- 10 V	NEMA Telegestión
			93 (3000 K) CRI90		3409 Asimétrica media	DN Regulación línea de mando	
			94 (4000 K) CRI90		3410 Asimétrica frontal	DRC Regulación cabecera	
Anotar y elegir las opciones deseadas							
S3496	58	34	74	EON	3405	DRPR	3491
Ejemplo configuración, anotar la opción resultante							
S3496583474EON3405DRPR3491							

\* esta referencia es solo orientativa, cada producto tiene la suya propia

Los complementos hay que pedirlos como referencias individuales, no van incluidas en la luminaria

## COMPLEMENTOS

S6033 Racor adaptador de 60 a 33 mm

S6048 Racor adaptador de 60 a 48 mm

S6076 Racor adaptador de 60 a 76 mm





# Más de 30 años viviendo la luz



MADE IN  
SPAIN

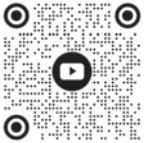

PRESENTACIÓN SECOM

La luz juega un papel muy importante en nuestras vidas, como entenderla es fundamental para ofrecer soluciones a proyectos reales, siempre con el fin de mejorar la vida a las personas.

SECOM ILUMINACIÓN empieza su andadura como fabricante de iluminación en 1989, desde sus inicios el camino de SECOM siempre ha estado marcado con un objetivo claro y sencillo, ofrecer soluciones de iluminación para una experiencia visual óptima.

En SECOM unimos todos los procesos productivos en nuestras instalaciones centrales de 16.900 m<sup>2</sup> en Molina de Segura (Murcia, España). Además, disponemos de un gran stock de componentes involucrados en la fabricación de aparatos de iluminación y así conseguir una gran flexibilidad en la fabricación.

Año tras año, SECOM ha logrado mejorar sus procesos de control de producción y calidad, ofreciendo a los clientes una amplia gama de productos de calidad con precios competitivos.

Estos esfuerzos han contribuido al éxito de SECOM a nivel nacional e internacional, ofreciendo soluciones de iluminación a clientes en todo el mundo.





# Unión perfecta

SECOM ILUMINACIÓN apuesta por una relación directa y personalizada con el cliente, siempre con el objetivo de construir bases sólidas de colaboración, compartiendo experiencias y retos comunes.

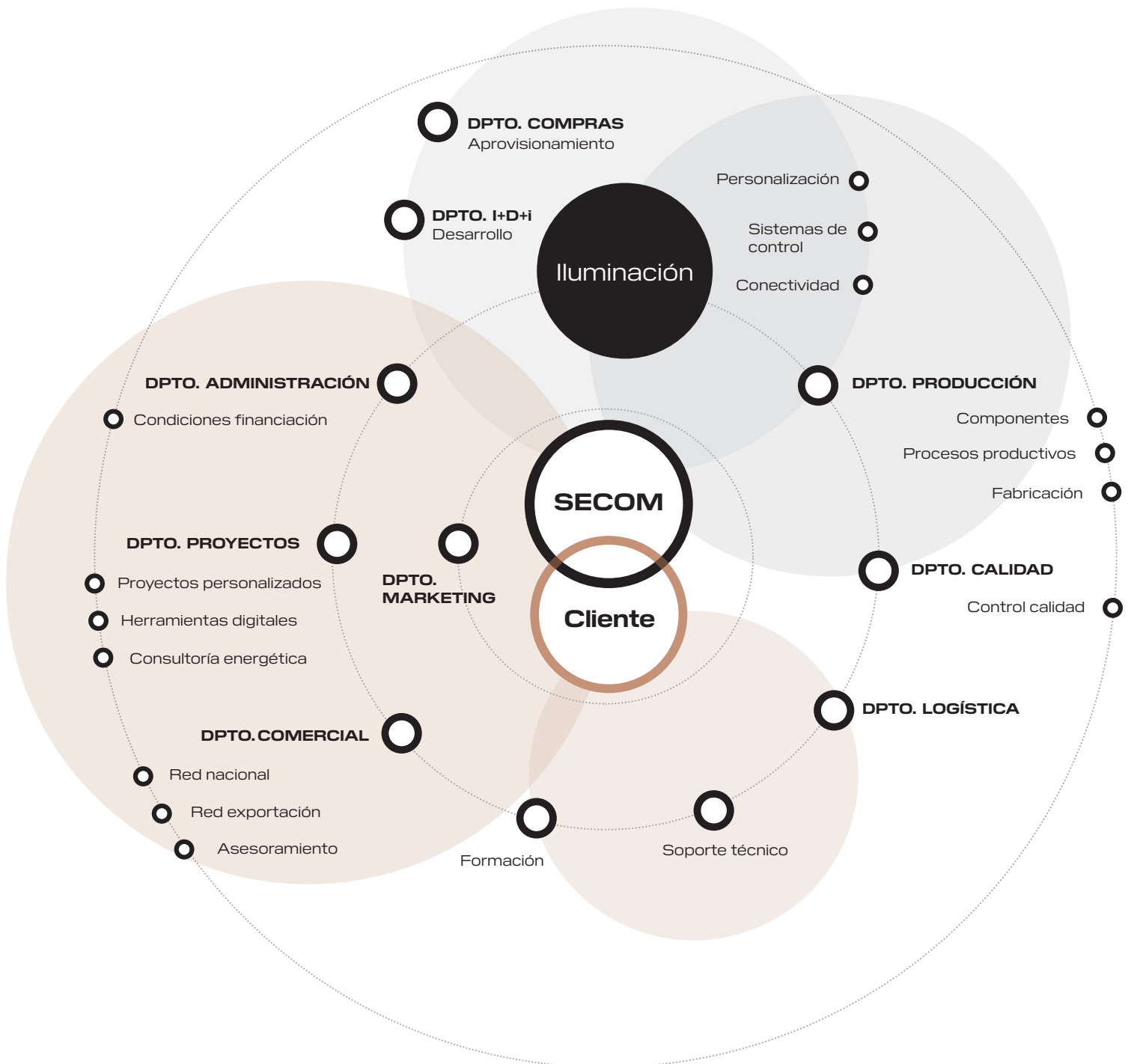



# Procesos Productivos

## 1

I+D+i  
DISEÑO Y  
DESARROLLO  
DE LUMINARIAS



## 2

PROTOTIPOS Y ANÁLISIS  
DE CONTROL DE LOS  
COMPONENTES EN EL  
LABORATORIO CON GONIO  
ESPECTORADIOMETRO  
CON SALA OSCURA.

CERTIFICACIONES.



## 6

EXTRUSIÓN DE  
ALUMINIO Y PLÁSTICO.



## 7

TÚNEL DE PINTURA EN POLVO  
AUTOMÁTICO Y HORNO DE  
POLIMERIZADO PARA  
ESTRUCTURA DE LUMINARIA.



## 8

SISTEMA DE ALMACÉN Y  
DISPENSACIÓN ROBOTIZADO  
DE PRODUCTOS.





# 3

CREACIÓN DE MOLDES.  
INYECCIÓN DE ALUMINIO  
PARA FABRICACIÓN DE  
ESTRUCTURA DE LA  
LUMINARIA.

INYECCIÓN DE MATERIALES  
PLÁSTICOS.



# 4

LABORATORIO PROPIO  
PARA ENSAMBLAJE DE  
LED.

MÁQUINAS PICK & PLACE  
Y HORNO DE REFUSIÓN  
DE CONVECCIÓN.

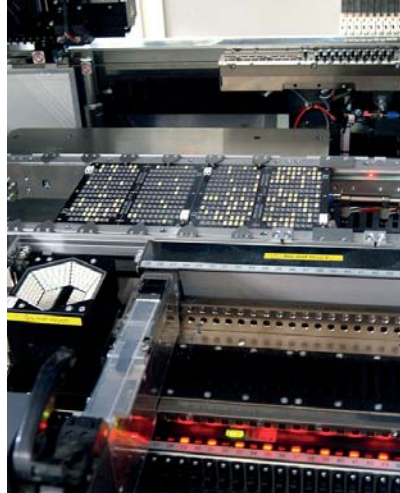

# 5

PROCESOS DE RESTO DE  
COMPONENTES, CORTE DE  
LÁSER DE POLÍMEROS Y  
ALEACIONES, PLEGADORA  
CON ROBOT, SISTEMA DE  
ALMACÉN DE COMPONENTES  
Y DISPENSACIÓN  
ROBOTIZADO.



# 9

LÍNEAS DE MONTAJE Y  
ENSAMBLADO DE PRODUCTO  
EN SU PACKAGING.



# 10

COMPROBACIÓN  
ELÉCTRICA Y CONTROL  
DE CALIDAD.

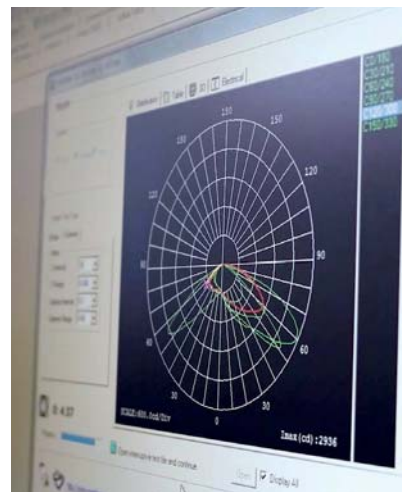

# 11

EXPEDICIÓN.



# Personalización

Nuestros procesos productivos y nuestra fabricación íntegra en la planta central de Secom Iluminación, nos permite un desarrollo personalizado de producto, tanto en componentes como en acabados finales.

Cuéntanos tus ideas y te asesoramos para un proyecto perfecto.



## Colores de serie SECOM



Ref. 01 (Blanco) - RAL 9016



Ref. 02 (Negro) - RAL 9005



Ref. 52 (Cromo Mate) - RAL 9006



Ref. 58 (Gris) - RAL 7012



Otros colores RAL  
bajo pedido

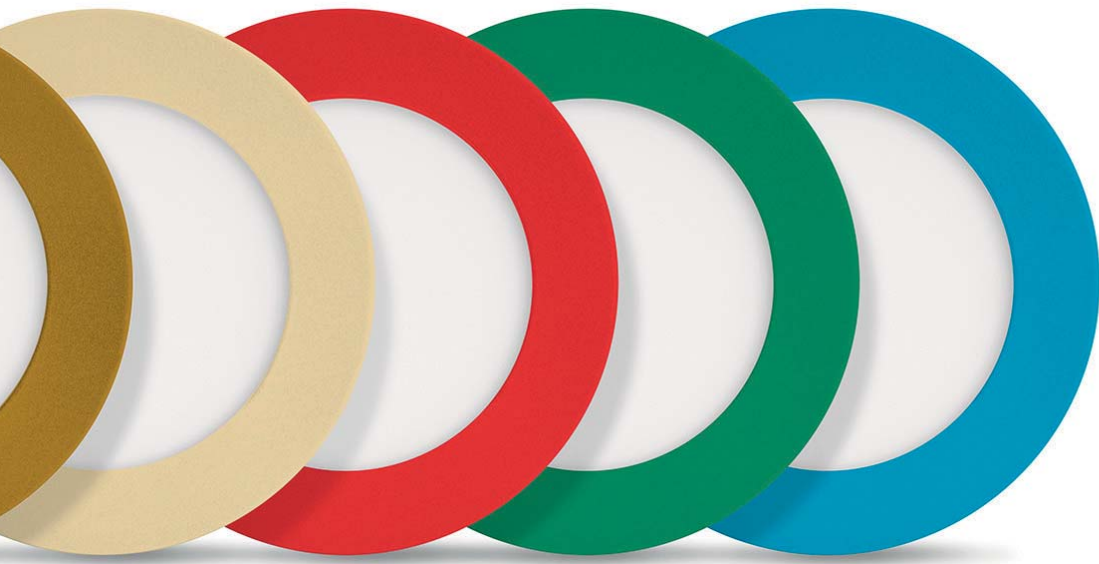

# Principales países donde Secom exporta

SECOM tiene una importante red comercial en todo el mundo. Aunque España sigue siendo el principal mercado, con una fuerte red comercial, SECOM ha aumentado exponencialmente su red comercial mundial.

SECOM ha apostado por los mercados extranjeros desde el principio, y exporta actualmente a más de 35 países: donde destacan Europa, Oriente Medio y los mercados de América del Sur; además de llegar a nuevos mercados potenciales como África o Australia.

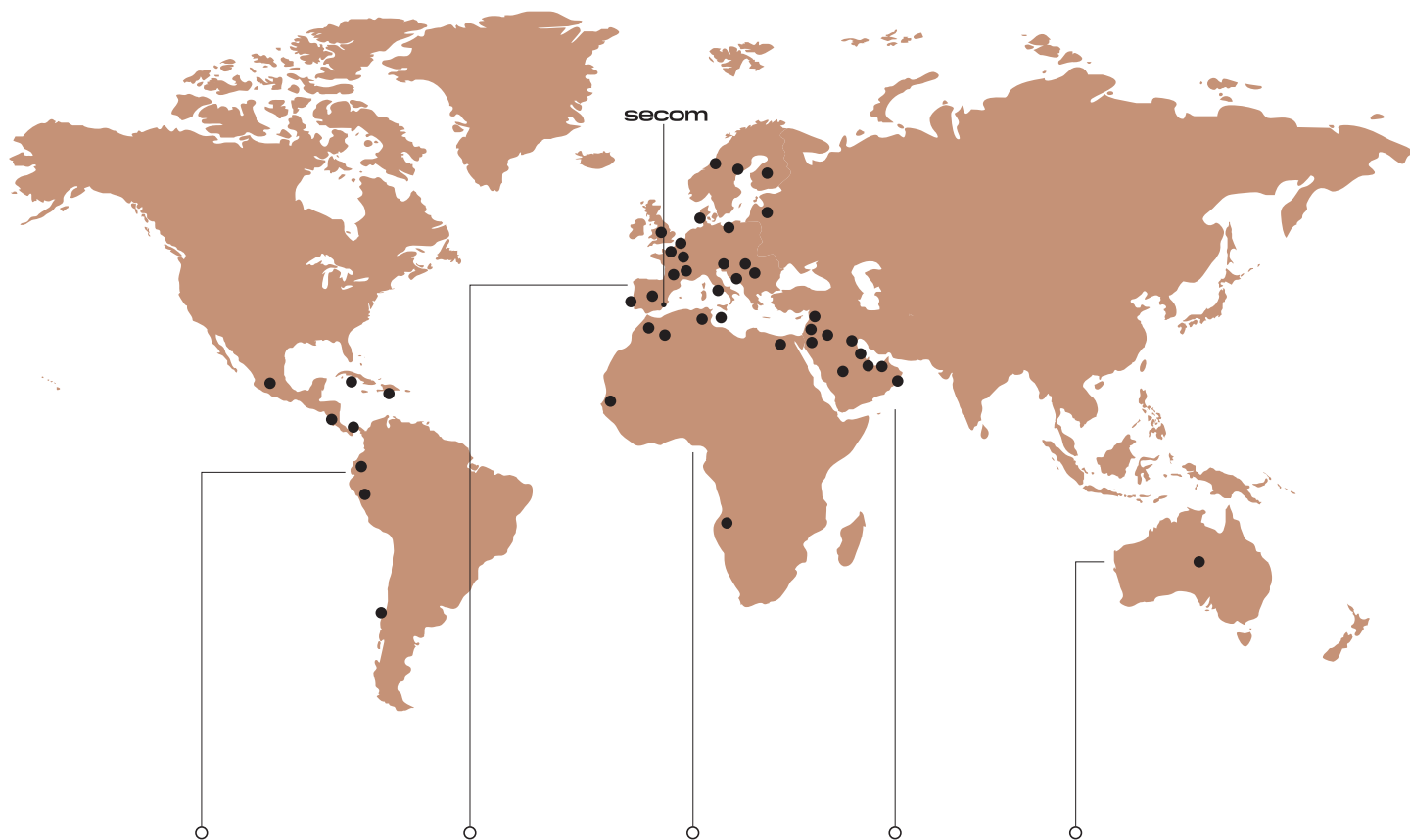

América

- México
- Guatemala
- República Dominicana
- Cuba
- Colombia
- Perú
- Chile
- Panamá

Europa

- España
- Francia
- Portugal
- Andorra
- Alemania
- Italia
- Irlanda
- Reino Unido
- Bélgica
- Países Bajos
- Suiza
- Croacia
- Eslovenia
- Austria
- República Checa
- Dinamarca
- Polonia
- Suecia
- Malta
- Rumanía
- Finlandia
- Noruega
- Hungría
- Letonia

África

- Marruecos
- Argelia
- Egipto
- Senegal
- Túnez
- Angola

Asia

- Líbano
- Israel
- Palestina
- Jordania
- Arabia Saudí
- Qatar
- UAE
- Omán
- Bahrein
- Kuwait

Oceanía

- Australia







# Tienes un proyecto en el que podemos ayudarte?

En los últimos años nuestro equipo de diseño lumínico ha ayudado a ingenieros, diseñadores y arquitectos en el diseño lumínico en multitud de proyectos.

Cuéntanos tu proyecto y nos pondremos a tu disposición para ayudarte con la realización del estudio lumínico inicial y diseño del proyecto sin ningún coste para ti.

El nivel de exigencia en el mercado es muy alto y pocas marcas pueden presumir como SECOM de tener un equipo de profesionales ampliamente cualificados y con una dilatada experiencia en el sector.

SECOM apuesta por dar apoyo a los profesionales de la iluminación desde el inicio del proyecto, hasta la concepción final y ofreciendo soporte en cada una de las fases.

Un proyecto de iluminación, requiere un análisis de las condiciones y características de la luz con el fin de cumplir con todos los requisitos como la restricción del deslumbramiento, el color de la luz y la reproducción cromática; además, para una planificación cualitativa, necesitamos el máximo de información sobre el lugar a iluminar, su uso, los usuarios y la arquitectura.

En SECOM, el departamento de promoción se ocupa de esta importante tarea. Este departamento también lleva a cabo servicios de consultoría, estudios y planes de ahorro energético, gracias a un personal cualificado especializado en iluminación.

Trabajamos con un programa de software de cálculo de iluminación, capaz de ofrecer la mejor y más eficiente disposición de luminarias para cumplir con la normativa en todo tipo de instalaciones, vial, deportiva, ornamental, etc.



SOLICITA TU PROYECTO

en los últimos  
3 años





# Historias reales Proyectos reales Clientes reales

Los casos de éxito reflejan la confianza depositada por parte del cliente. Cada proyecto cuenta una historia y desde SECOM queremos formar parte de ella.

El objetivo de SECOM como fabricantes es ofrecer soluciones de iluminación para clientes que necesiten llevar a cabo sus proyectos lumínicos. Todos estos proyectos se pueden llevar a cabo gracias a un equipo experimentado y comprometido, capaz de dar la mejor solución para un resultado óptimo.

Ofrecemos un extenso catálogo de productos con la última tecnología LED y con una gran variedad de opciones para adaptar la iluminación a cada proyecto.



## ROTONDA SUBMARINA

### ISLAS FEROE (Dinamarca)



### Todo un reto

El departamento técnico de SECOM Iluminación, en colaboración con la empresa Tectal, aceptó el desafío propuesto para llevar a cabo una solución completa para la totalidad del túnel Eysturoy y la rotonda que alberga en su interior. Esta solución comprende la realización del estudio luminotécnico, la fabricación de las luminarias y su respectiva homologación.

En el caso de la rotonda subterránea, al tratarse de una obra singular y única en el mundo, no había referencia alguna para poder realizar cualquier tipo de consulta, por lo que se establecieron unas bases y criterios de diseño propio aprovechando que, al ser fabricantes, pudimos adaptar el sistema lumínico en función de las necesidades particulares de cada sector distinto comprendido en este proyecto.

Finalmente se optó por realizar un estudio metódico y exhaustivo de cada punto crítico, ya que nos enfrentamos de forma concentrada a todos los inconvenientes que supone la iluminación de rotondas y la iluminación de túneles subterráneos.

Los primeros factores que se tuvieron en cuenta fueron los criterios de calidad que exigieron. Debido a la importancia de la obra, no se pudo seleccionar cualquier tipo de luminaria, sino que debía ser fundamental que las luminarias seleccionadas cumplieran una serie de requisitos técnicos.

En este proyecto se pueden distinguir 2 sectores con total claridad:

**Tramos rectos:** Se realizó un estudio luminotécnico de una extensa sección y se extrapolaron los resultados a la totalidad de los 11Km de túnel debido a que se mantenía la tipología y dimensiones a lo largo de toda la vía.

**Glorieta:** Para este caso tan particular se realizó el estudio implementando las luminarias sobre una estructura metálica ubicada en la parte central de la vía teniendo en cuenta el grado de reflexión de las paredes y la gran columna maciza central.

En ambos casos se seleccionó este tipo de luminaria que permitiera maximizar la eficiencia energética instalando la menor cantidad de luminarias posible sin incumplir los requisitos lumínicos establecidos.

Este tipo de proyectores poseen de manera estandarizada una óptica de 80° de apertura. Sin embargo, se buscaba obtener una apertura de 120° para poder conseguir una iluminación de tipo bañadora en lugar de una luz centrada y focalizada en el suelo.

Para poder solventar este problema, se decidió implementar un difusor opal específico que permitía aumentar la apertura del haz de luz y aumentaba la uniformidad lumínica al mismo tiempo que disminuía el deslumbramiento que pudieran sufrir los conductores.

También se presentó la problemática de la instalación de las luminarias ya que debía albergar en su interior gran cantidad de componentes electrónicos y cableado sin que se pudieran observar desde el exterior por motivos estéticos.

En este caso se fabricó una lira especial con forma de caja que permitía sujetar el proyector, orientarlo y almacenar en su interior de manera estanca toda la electrónica pertinente.

Al ser fabricantes disponemos de una gran ventaja para resolver este tipo de cuestiones pues podemos adaptar cualquier elemento de la luminaria y solventar cualquier problema al que nos enfrentemos.

La iluminación debía ser RGBW, por lo que se optó por implementar una luminaria con ledes de colores, dispositivos de control y regulación de los mismos y todos aquellos dispositivos necesarios para poder realizar cambios de color o secuencias a determinar por la propiedad. Esta solución fue bastante innovadora ya que tanto la glorieta como los 11 km de túnel disponen de un tipo de iluminación ornamental que permite variar los colores, su intensidad lumínica, creación de secuencias, etc.

Finalmente, la solución aportada por la marca SECOM Iluminación resultó favorable superando todas barreras que se presentaron.

CASINO ODISEO  
MURCIA (España)



TÚNEL HAABERSTI JALAKAIJATE  
TALLIN (Estonia)

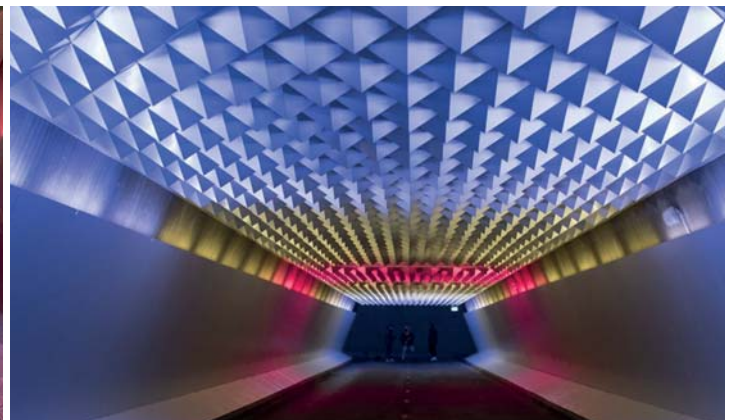



# HOTEL GRAN PALLADIUM

SILICIA (Italia)



# BIBLIOTECA BIOSANITARIA UNIVERSIDAD

GRANADA (España)



# El blog de iluminación para profesionales

Descubre el blog de iluminación para profesionales de Secom.

En él podrás encontrar información de interés en los diferentes ámbitos de la iluminación profesional, últimas tendencias, consejos y aplicaciones, normativas, guías de iluminación, eficiencia energética, proyectos, etc.

Blog incorporado en la web de Secom.



BLOG SECOM

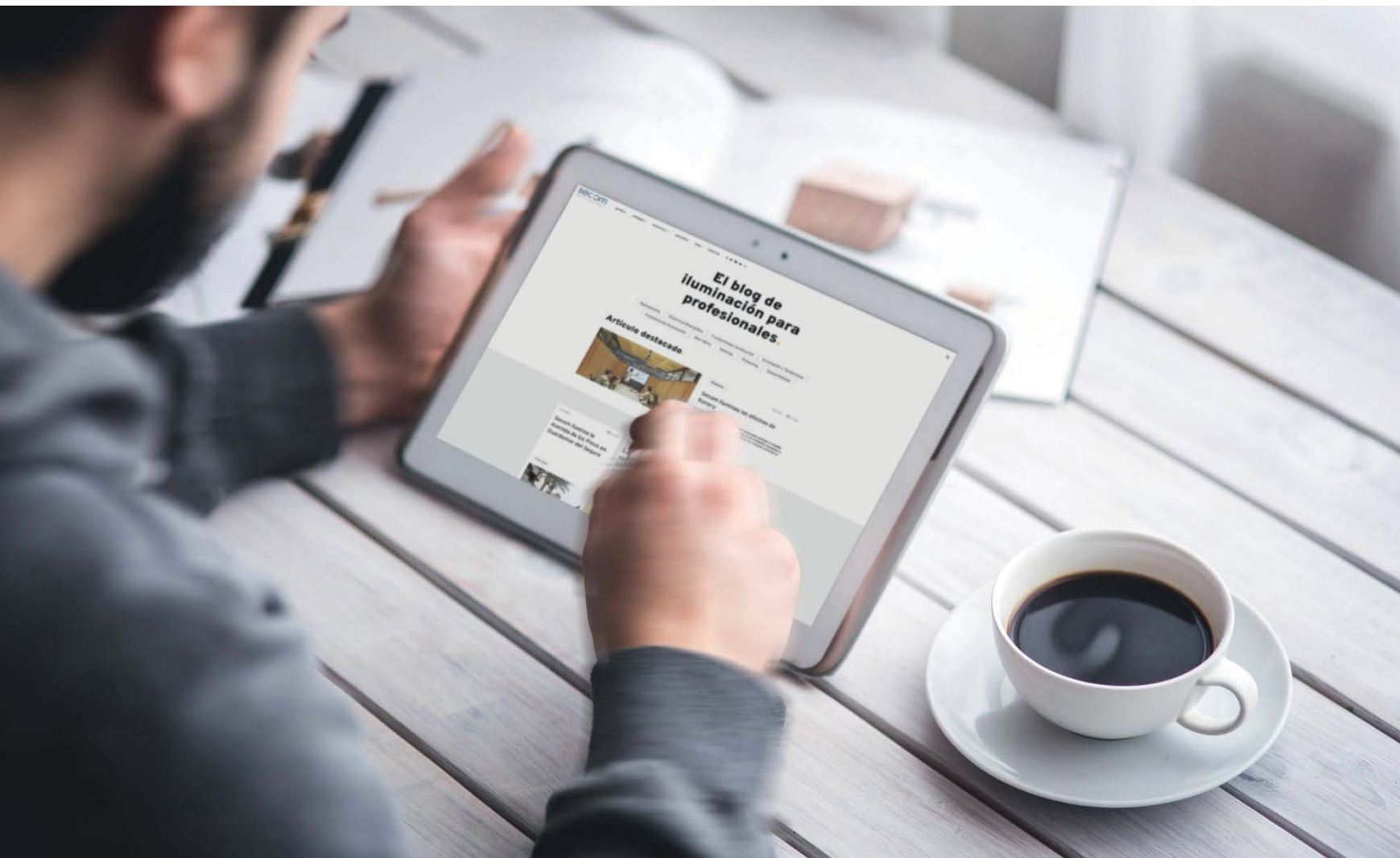



# Guías técnicas

En nuestra página web, contamos con guías técnicas que pueden resultar de gran utilidad para quienes buscan información detallada sobre aspectos técnicos específicos. ¡No dudes en visitar nuestra web para consultarlas!



**Guía técnica Iluminación Aeropuertos**

secom

**1. La importancia de la iluminación en aeropuertos**

Algunas de las razones por las que la iluminación es importante en aeropuertos incluyen:

- 1. Seguridad: Una buena planificación en la iluminación puede mejorar considerablemente la seguridad en aeropuertos, especialmente durante las situaciones de emergencia o incidentes. La iluminación de emergencia proporciona una ruta clara y visible para los miembros del personal para evacuar el aeropuerto de manera eficiente y sin problemas.
- 2. Eficiencia: Una iluminación adecuada puede mejorar la eficiencia en el aeropuerto al reducir los costos y las rutas de los viajeros. Esto ayuda a reducir los costos operativos y a mejorar la experiencia de los pasajeros.
- 3. Experiencia del viajero: Una buena iluminación puede mejorar la experiencia del viajero y reducir el estrés al crear un ambiente agradable y seguro. La iluminación arquitectónica y la iluminación de emergencia se utilizan para crear ambientes seguros y cómodos para los viajeros.
- 4. Mejora de la visibilidad: Una buena iluminación puede mejorar la visibilidad en el aeropuerto, especialmente en la pista y en la zona de aterrizaje. La iluminación de emergencia también puede ser utilizada para mejorar la visibilidad en caso de una emergencia.

La iluminación es un elemento clave para el funcionamiento de los aeropuertos. Una buena iluminación puede mejorar la seguridad, la eficiencia y la visibilidad en el aeropuerto, lo que garantiza una operación segura y eficiente.

**Guía técnica Iluminación Centros Educativos**

A continuación, se describen algunos tipos de iluminación que se pueden utilizar en diferentes zonas de un aeropuerto:

1. Iluminación de las pistas de aterrizaje y calles de rodaje: las luces de borde y de umbral de la pista y las luces de calle de rodaje utilizan iluminación de alta intensidad para proporcionar una luz intensa y uniforme que facilite la navegación aérea.
2. Iluminación de las zonas de carga y descarga: Los sistemas más utilizados son proyectores de alta potencia, así como sistemas de iluminación de alta potencia y descarga.

... zonas de paso

**Guía técnica Iluminación Centros Educativos**

# Plataformas lumínicas

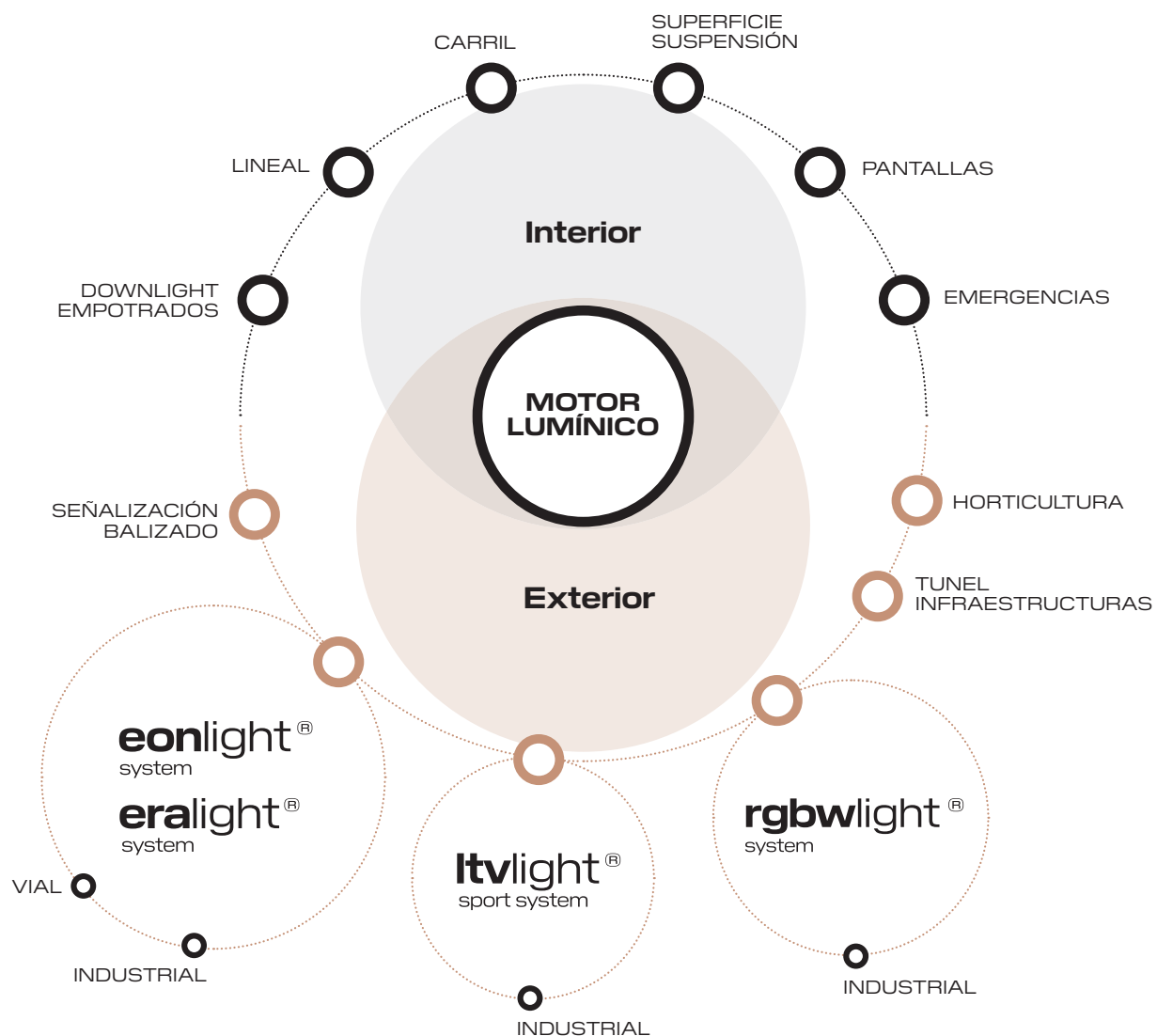

Innovación constante.

Nueva generación de los sistemas lumínicos de Secom Iluminación, desarrollados priorizando el rendimiento, la versatilidad e incluso la compactibilidad del propio sistema.



La nueva generación de los sistemas lumínicos de Secom Iluminación, han sido desarrollados priorizando el rendimiento, la versatilidad e incluso la compatibilidad del propio sistema.

Sistema **ERALIGHT**, una nueva alternativa de rendimiento y funcionalidad, para todas aquellas operaciones que requieran de una solución LED de alta potencia, permitiendo así acelerar el retorno de la inversión mediante un concepto Made in Secom.

Sistema **EONLIGHT**, nuevo concepto desarrollado por Secom Iluminación, basado en un sistema LED de alta potencia, capaz de satisfacer todos los requisitos de aplicaciones de proyección, maximizando a su vez el ahorro energético con unos componentes de la más alta calidad.

	<b>eralight</b> <sup>®</sup> system	<b>eonlight</b> <sup>®</sup> system
LED	HP / MP	HP
TIPO DE LED	ALTA / MEDIA POTENCIA LED encapsulado en resina semirrígida, ensamblado de manera superficial	ALTA POTENCIA LED cerámico encapsulado de alta potencia y eficiencia
VIDA ÚTIL	70.000 h. / 50.000 h.	100.000 h.
PROTECTOR LUMINARIA	PMMA (Alto impacto)	Vidrio Templado PMMA (Alto impacto)
REGULACIÓN	Hasta 4 tipos de regulaciones	Hasta 6 tipos de regulaciones
TELEGESTIÓN	-	Telegestión
Nº ÓPTICAS	Hasta 8 tipos de ópticas	Hasta 15 tipos de ópticas
GARANTÍA	5 AÑOS	Hasta 10 AÑOS
CARACTERÍSTICAS	Protector contra sobretensiones. Equipo con bajas pérdidas. Alto rendimiento.	Protector contra sobretensiones. Equipo con bajas pérdidas. Alto rendimiento. Posibilidad de incorporar sensórica.

## SISTEMA ÓPTICO

En SECOM contamos con un departamento de I+D+i, donde el desarrollo de nuevas tecnologías y componentes en iluminación es constante.

Tenemos multitud de opciones en lentes, optimizados para configuraciones de alumbrado globales y especificaciones regionales. Nuestro

enfoque en diseño de luminarias con lentes modulares y preparados para el futuro, nos permite usar el mismo diseño de luminaria en múltiples aplicaciones y cumplir especificaciones de los diferentes mercados. Tenemos luminarias que permiten un mayor control óptico incluso con las distribuciones de luz asimétricas más exigentes.

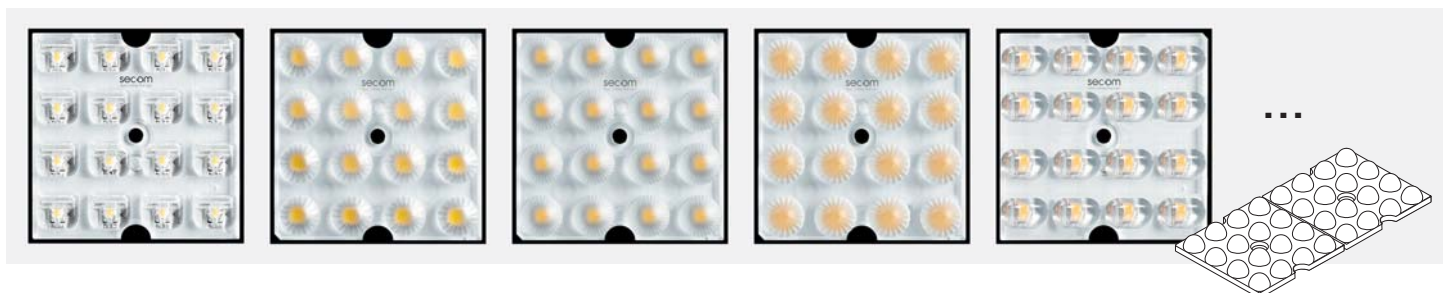







# Itvlight<sup>®</sup>

sport system

La luz juega un papel muy importante en el mundo en que vivimos, aun más si hablamos de iluminación en espacios deportivos, los requerimientos lumínicos en esta área son muy exigentes, incluso dentro del mismo terreno de juego, el tipo de iluminación y la optimización de la misma condiciona el juego de los deportistas y como el aficionado puede percibirlo.

LTVLIGHT SPORT SYSTEM, es un sistema especialmente desarrollado para espacios deportivos, este sistema está concebido para adaptarse a las diferentes necesidades y requerimientos dependiendo del organismo deportivo que los regule, ya sean instalaciones de competiciones nacionales / internacionales televisadas o instalaciones de práctica deportiva amateur o entrenamiento.

Contiene un sistema de regulación adaptable a las necesidades de luz requeridas manteniendo intacta la uniformidad en terreno de juego.

Su sistema de ópticas permite ajustarnos de una manera sencilla a demandas elevadas de luminosidad en condiciones de ubicación e instalación existentes no óptimas.

LTVLIGHT SPORT SYSTEM cuenta con tecnología perfecta para la transmisión de imágenes 4k mediante una reproducción cromática CRI >95, equipos de alimentación anti flicker y con la posibilidad de regular y controlar cada luminaria según las necesidades de cada proyecto, no solo como aplicación deportiva sino también como uso de espectáculos.



Fútbol



Tenis



Baloncesto



Rugby



Atletismo



Voleibol



Natación

...

## ¿QUE ES ILUMINACIÓN RGBW?

La iluminación RGBW es un sistema de composición de color, basado en la combinación de colores primarios más la incorporación de ledes de color blanco. RGBW proviene del inglés Red, Green, Blue, White, lo que en español se traduce a rojo, verde, azul y blanco.

Estos ledes, combinados entre ellos pueden producir más de 32 millones de tonos de color.





El sistema rgbwlight® system, es una combinación de colores capaces de despertar un sinnúmero de sensaciones y transmitirnos desde alegría, tristeza, solidaridad, etc.

Ya desde hace siglos, en las grandes construcciones góticas, utilizaban un sinnúmero de colores en sus vidrieras como luz celestial, intentando comprender la maravilla divina del reflejo del arco iris en el cielo.

Rgbwlight® system, funciona como una combinación de colores de naturaleza pura, azul, verde y rojo, que combinados entre sí al 100% ofrecen la luz blanca.

El incorporar luz blanca a los primarios, nos permite usar iluminación convencional diaria y la posibilidad de movernos en diferentes temperaturas de color en grados kelvin sin cambiar de luminarias.

Nuestro sistema de iluminación rgbwlight® system, es la clara evolución natural de la iluminación sensitiva. La tecnología LED permite la posibilidad de transformar cualquier edificio en un reclamo turístico, en una manifestación de ideales o de solidaridad.

Al ser fabricantes, podemos personalizar nuestras luminarias de forma muy precisa, incluyendo el tono de los ledes blancos dentro de una luminaria RGBW, siempre a gusto del cliente.

Si estamos ante un edificio antiguo o construido en piedra arenisca, lo idóneo es incluir ledes de tonos cálidos, como 1700K, 2700K o 3000K, para potenciar los tonos cálidos naturales de la piedra.

Cuando la construcción es ladrillo visto o fachadas en tonos blancos, lo ideal es que los ledes a montar sean de un tono neutro de 4000K.

Si la construcción es de tonos más intensos o fríos, como piedra pizarra o una fachada metálica, lo ideal sería seleccionar ledes cercanos a 5000K o 5700K, realizando la intensidad de un material que tiende a reflejar poca luz, y por ello necesita más flujo lumínico.

Una elección adecuada en la tonalidad blanca de la luminaria, sumado a todo el rango de colores visibles por el ojo humano, convierte a la luminaria RGBW en la perfecta herramienta para mejorar y potenciar el diseño arquitectónico de cualquier edificio.

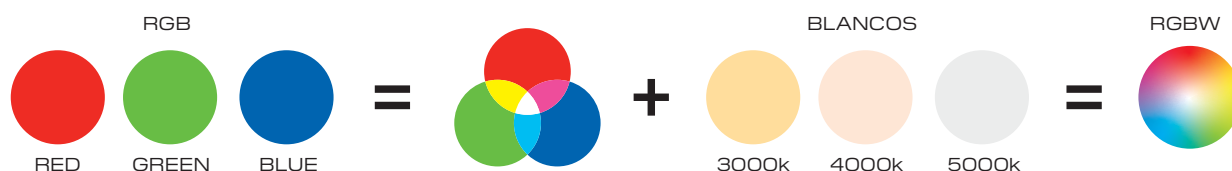

## APLICACIONES



Fachadas edificios



Edificios históricos



Puentes Pasarelas



Monumentos



Espacios culturales



Decorativa

# Sistemas de control

DISPONEMOS DE LOS PRINCIPALES SISTEMAS DE CONTROL PARA ILUMINACIÓN RGBW

## DMX CONTROL SYSTEM

Es un protocolo específico para el control de la iluminación espectacular. Protocolo óptimo para el control y gestión de iluminación RGBW, ya que fue desarrollado especialmente para ello. Tiene un mayor rango de uso que otros sistemas, con lo que permite el ajuste más preciso en la combinación de colores y niveles de intensidad, sin duda el sistema más especializado para realizar efectos espectaculares en instalaciones.



Es el sistema estándar en el control digital de iluminación convencional. Podemos integrar luminarias RGBW en instalaciones donde ya hay luminarias de luz blanca y tener un control centralizado para todo. También permite integraciones en instalaciones KNX.

## CASAMBI

La tecnología inalámbrica para domótica por excelencia. Control y gestión de instalaciones lumínicas desde una aplicación móvil. Desarrollada con el objetivo de ser accesible al usuario final, permitiendo el control de una instalación con una aplicación intuitiva y gráfica para móviles y tablets.



## RADIOFRECUENCIA

Control mediante emisores de RF omnidireccionales. Ideal para instalaciones pequeñas o instalaciones donde no hay posibilidad de instalar un Bus de datos. Permite el control simultáneo de todas las luminarias que estén dentro del alcance del emisor.



# Conectividad

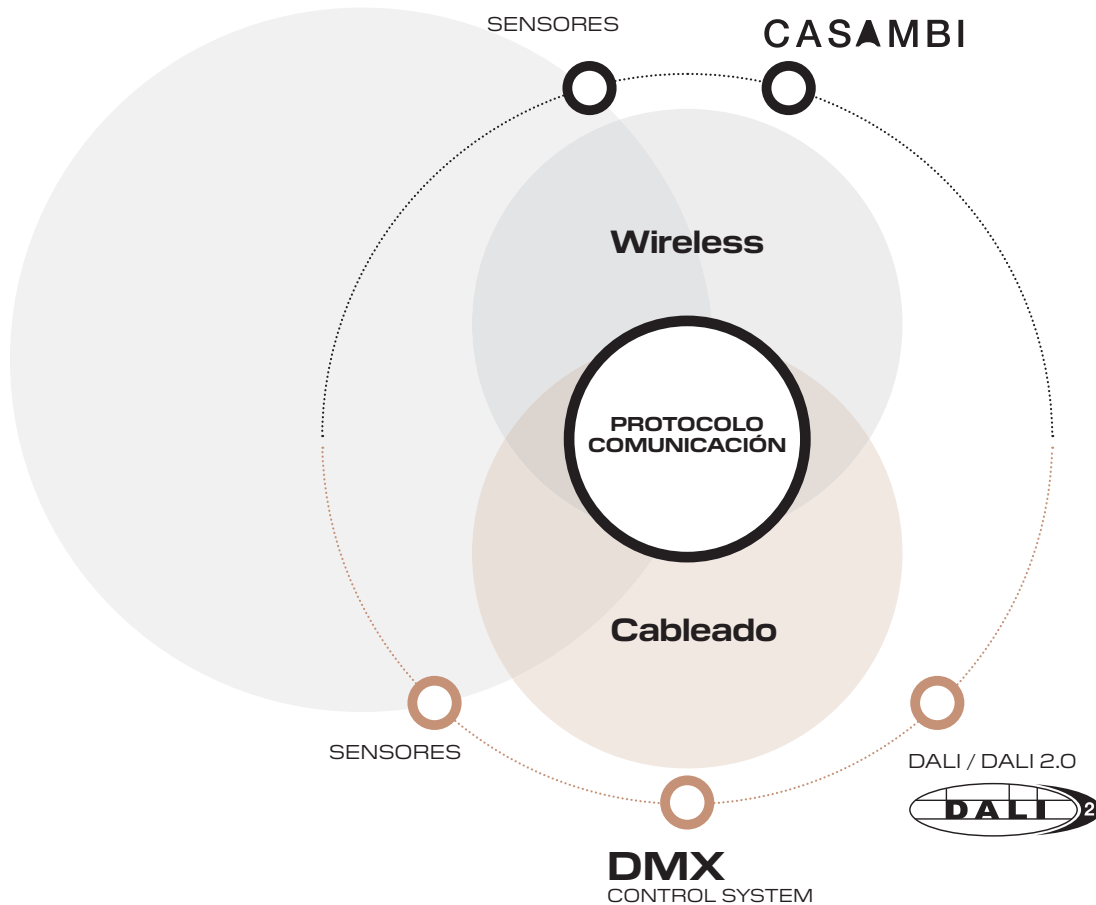

## Wireless

En la iluminación wireless, las señales de control entre distintos dispositivos se comunican mediante ondas de radio, en lugar de hacerlo a través de un cableado de bajo voltaje. Los dispositivos wireless se comunican en una red, en la que es fácil y seguro agregar, quitar y sustituir dispositivos. En la iluminación inteligente, la malla wireless suele basarse en tecnología de radio de baja potencia y corto alcance, que por lo general suele ser Bluetooth de baja energía o BLE, por sus siglas en inglés.

La gestión sin cables aporta ventajas como mayor flexibilidad de instalación, una escalabilidad más sencilla y unos costes más bajos. Además, el reducido periodo de inactividad durante la instalación y el fácil mantenimiento se suman a todas las ventajas del control de iluminación y hacen de la iluminación wireless una solución excelente tanto para proyectos de reforma como de nueva construcción.

## Cableado

La instalación de iluminación por cableado es un proceso importante para garantizar la correcta iluminación en cualquier espacio. Antes de comenzar con la instalación, es importante asegurarse de tener los materiales y herramientas adecuados, así como de tener un plan detallado de la disposición de las luminarias y la ruta del cableado.

Es importante recordar que la instalación de iluminación por cableado debe ser realizada por un instalador calificado y con experiencia, ya que cualquier error puede resultar en un peligro potencial para la seguridad. Además, siempre se debe seguir los códigos y normas de seguridad eléctrica para garantizar una instalación segura y confiable.

# Sensores para la gestión de la iluminación

Los detectores de movimiento y sensores de luminosidad o crepuscular, son unos dispositivos que ofrecen la capacidad de hacer un uso más responsable de la energía que utilizamos.

Estos sensores se pueden instalar tanto en el interior como en el exterior.

Sin duda, estos dispositivos son elementos que mejoran su calidad de vida, así como ahorrar una cantidad considerable en el consumo de luz mensual.

Tipos de sensores:

## DETECTOR DE PRESENCIA

Un detector de presencia es un dispositivo electrónico equipado con sensores capaces de detectar cualquier movimiento en el área en la que está instalado. La finalidad es activar un sistema de iluminación, de climatización, ventilación o de vigilancia.

## SENSOR DE FLUJO

El sensor de flujo o sensor de luminosidad, es un dispositivo que nos permite hacer un uso responsable de la energía que utilizamos, regulando la iluminación de las luminarias teniendo en cuenta la luz ambiental existente. Este sensor va conectado otros drivers para ajustar el flujo luminoso de las luminarias y mantener el nivel lumínico constante en la zona deseada.

## SENSOR WIRELESS

Los sensores Wireless tienen la ventaja de no necesitar una instalación cableada para funcionar, ahorrando tiempo y materiales en la instalación.

El protocolo con más futuro en el mercado es CASAMBI, todo un estándar en rendimiento, fiabilidad y accesibilidad.

## SENSOR CON CABLEADO

Los sensores cableados necesitan de un bus de comunicación para funcionar. Ese bus debe unir todos los elementos de la instalación, incluidos los sensores, para su correcto funcionamiento.

Un ejemplo de sistemas cableados son los protocolos DALI o 1/10V.

## SENSOR AUTÓNOMO

Un sensor autónomo tiene la capacidad de gestionar una instalación sin necesidad de una centralita o una unidad de control superior.

El sensor tiene la capacidad de recibir unas instrucciones sencillas por parte del usuario para personalizar el comportamiento de la instalación, siendo una manera económica de conseguir un resultado profesional y cumplir con las normativas más exigentes.

## SENSOR PASIVO

El sensor pasivo necesita de una unidad de control superior para funcionar.

Están indicados para ser integrados en instalaciones DALI profesionales, con múltiples salas y distintos propósitos para ellas.

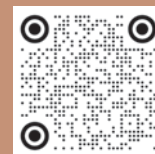

SENSORES WEB

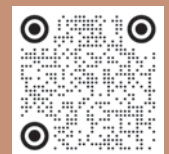

SENSORES PRESENTACIÓN

# Función DAYLIGHT

Modo de funcionamiento por el cual el sensor determina que hay suficiente luz natural para poder apagar por completo las luminarias.

El ahorro puede ser de hasta el 70%.

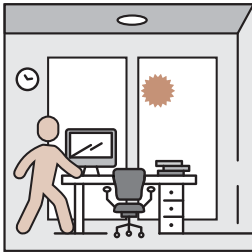

La luminaria no se encenderá cuando la luz natural sea suficiente, incluso si se detecta movimiento.

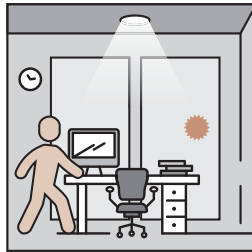

La luminaria se enciende automáticamente cuando detecta presencia y la luz natural es insuficiente.



La luminaria se enciende al máximo o se atenúa para mantener el nivel de lux. La luminaria se regula según el nivel de luz natural disponible.

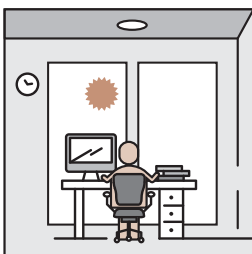
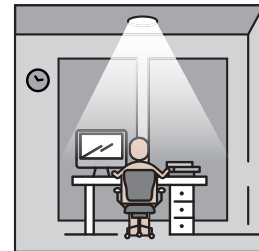

La luz se apaga cuando la luz natural ambiental es suficiente.



La luz se atenúa durante el período de espera y permanece en el nivel de atenuación mínimo seleccionado.

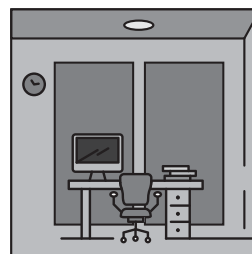

La luz se apaga completamente después del período de espera.

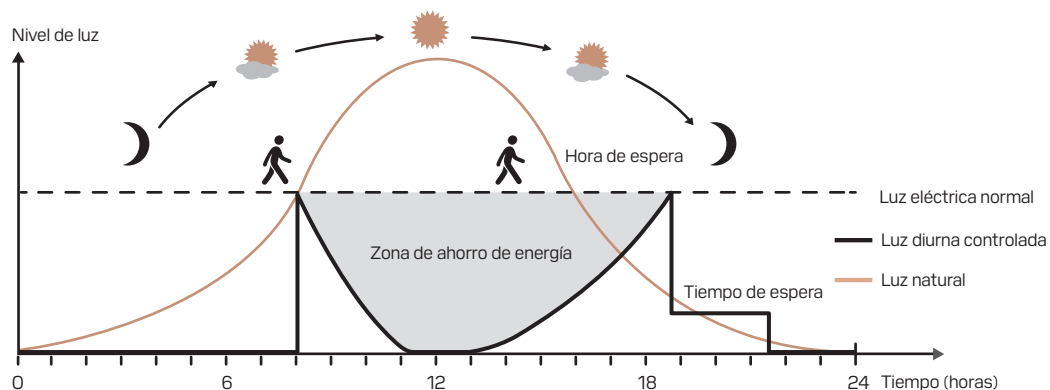



# Sensores



Ref.	S3328A / Sensor	S3327A / Sensor S3326A / Controlador	S3324A / Sensor
<b>GENERAL</b>			
SENSOR WIRELESS	●	●	-
SENSOR CON CABLEADO	-	-	●
BLUETOOTH 4.0	●	●	-
CASAMBI	●	●	-
DALI 2	-	-	●
DAYLIGHT	●	●	●
MANDO A DISTANCIA	-	-	● S3331A
OPCIÓN CONEXIÓN PULSADOR	●	●	●
ALTURA INSTALACIÓN	min. 2,5 m. / max. 12 m.	min. 2,5 m. / max. 15 m.	min. 2,5 m. / max. 6 m.
DIAMETRO DE DETECCIÓN	máx. radial 3 m. Ø	máx. radial 12 m. Ø	máx. radial 5 m. Ø
IP	IP20	IP42	IP20
ACCESORIOS	Accesorio superficie / S3325A	-	Accesorio superficie / S3325A

## S3331A

Con este pequeño mando de infrarrojos podemos programar a placer el comportamiento de nuestro sensor. Podemos adaptar las necesidades de la instalación con unos simples parámetros, y tener distintas programaciones en cada sensor.

Mando compatibles con los sensores:

**S3324A**  
**S3329A**



- **CONTROL MANUAL DE INSTALACIÓN**  
Encendido manual, ajuste de nivel lumínico y activación de modo AUTO Y SEMIAUTO.
- **PUESTA EN MARCHA DE CONFIGURACIÓN**  
Volcado de configuración al sensor.
- **AJUSTE DE ÁREA DE DETECCIÓN DEL SENSOR**  
Por defecto al 100%.
- **UMBRAL TOLERANCIA MODO DAYLIGHT**  
Nivel de regulación para estancia.
- **TIEMPO DE ENCENDIDO DESDE DETECCIÓN**  
Tiempo de presencia desde detección.
- **TIEMPO DE STAND-BY AL TERMINAR ENCENDIDO POR DETECCIÓN**  
Tiempo de ausencia cuando finaliza el tiempo de detección.
- **NIVEL LUMÍNICO EN STAND-BY**  
Nivel lumínico del tiempo de ausencia.



S3329A / Sensor	S3320B / Sensor	S3322B / Sensor	S3325B Accesorio superficie para sensores S3320B / S3322B
-	-	-	-
●	●	●	-
-	-	-	-
-	-	-	-
●	●	●	-
●	-	-	-
● S3331A	-	-	-
-	-	-	-
min. 2,5 m. / max. 12 m. personas min. 2,5 m. / max. 15 m. vehículos	min. 2 m. / max. 5 m.	min. 8 m. / max. 16 m.	-
máx. radial 8 m. Ø personas máx. radial 10 m. Ø vehículos	máx. radial 5,9 m. Ø	máx. radial 16 m. Ø	-
IP65	IP20	IP65	-
-	-	Accesorio superficie / SOTRO102	-

**NIVEL DE REGULACIÓN**

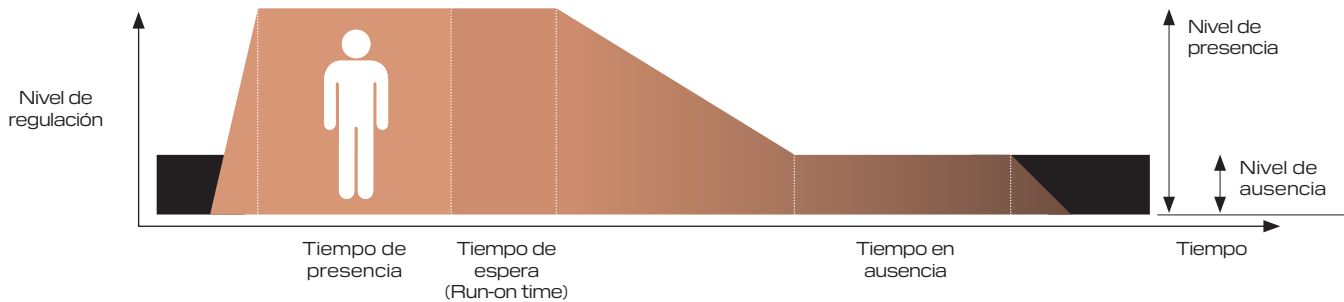

En esta gráfica observamos un comportamiento típico de un sensor, y los parámetros que podemos ajustar con nuestro mando programador:

**NIVELES DE INTENSIDAD**

Nivel de regulación: Nivel lumínico a mantener incluso con aporte de luz natural.

Nivel de presencia: Nivel lumínico cuando detecta movimiento.

Nivel de ausencia: Podemos marcar un nivel mínimo en la instalación si no queremos que las luminarias se apaguen por completo.

**TIEMPOS DE DETECCIÓN**

Tiempo de presencia: Tiempo que la instalación se mantiene encendido desde que detecta movimiento.

Tiempo de espera: También llamado de cortesía, es un tiempo que podemos configurar desde que dejamos de detectar movimiento.

Tiempo de ausencia: El tiempo que podemos configurar el nivel de ausencia, antes del apagado. Este tiempo puede ser infinito si queremos.

# Protocolo comunicación CASAMBI

Control de la iluminación para el mundo moderno.

CASAMBI es un protocolo de comunicación inalámbrica basado en bluetooth low energy, nacida en el nokia research center, con el objetivo de acercar el hogar inteligente a todo el mundo de la manera mas fácil posible, usando el smartphone que todos tenemos como centro de control.

El funcionamiento de un sistema CASAMBI es sencillo de entender. Todos los elementos de la instalación hablaran entre sí, creando una red mallada de comunicación. Al tener un alcance de 40 metros de señal, podremos conectar las luminarias de todo un edificio sin problemas. Gracias a esa red solo necesitamos conectarnos a un elemento para tener control total del sistema, usando una aplicación para teléfono o tablet muy intuitiva.

Al ser comunicación inalámbrica, no es necesario añadir cableado de control, con el ahorro en materiales y mano de obra que ello conlleva, dándonos facilidad para convertir un edificio con instalación clásica en un edificio domótico sin tener que modificar ni añadir nuevos sistemas o cableado.



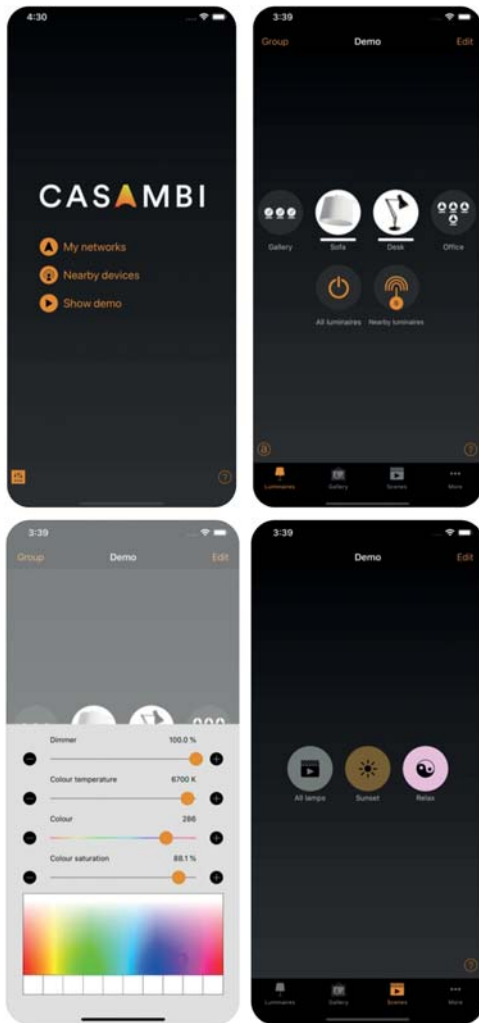

La app Casambi funciona como una interfaz de usuario para el control de la iluminación. La aplicación Casambi funciona con dispositivos iOS y Android, como teléfonos inteligentes y tabletas. La aplicación es de descarga gratuita para cualquier usuario final.

La aplicación Casambi ha sido creada por expertos en interfaces de usuario, de manera que cualquier persona, independientemente de sus conocimientos técnicos, pueda utilizarla. La tecnología de control de la iluminación de Casambi ofrece la posibilidad de que los socios de Casambi implementen y desarrollen todo lo necesario para un sistema de control de la iluminación con todas las funciones, pero la aplicación Casambi sólo muestra en la interfaz de usuario la funcionalidad que es relevante para esa instalación en particular. Por lo tanto, la aplicación Casambi es igualmente adecuada para el mercado de la iluminación profesional, como para el ámbito residencial.

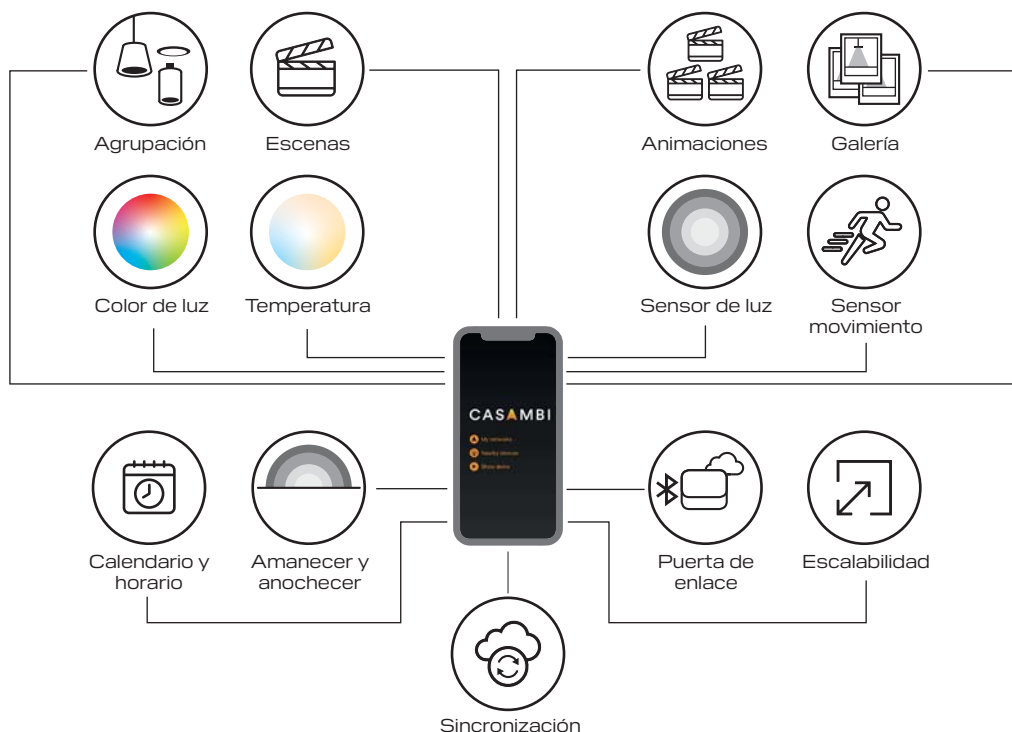





# Protocolo comunicación DMX

## CONTROL Y GESTIÓN DE LUMINARIAS RGBW

El sistema más usado de control es mediante el protocolo DMX, se trata de modelo de lenguaje digital que permite el desarrollo y diseño de cualquier efecto de color que deseemos.

Trabajamos con un software donde volcamos toda la programación a medida demandada por cada cliente, desde banderas, colores corporativos, colores solidarios hasta días festivos.

Nuestro sistema permite realizar escenas estáticas y en movimiento, así como hacer un arranque temporizado siguiendo un calendario astronómico permanente, e incluso fijar escenas a fechas concretas y todo dentro de una plataforma "abierta".

DMX CONTROL SYSTEM ES UN PROTOCOLO ELECTRÓNICO PARA EL CONTROL Y REGULACIÓN DE LA ILUMINACIÓN, PERMITIENDO LA COMUNICACIÓN ENTRE LOS EQUIPOS DE CONTROL Y LAS PROPIAS FUENTES DE LUZ.

- 100% compatible con cualquier luminaria con protocolo DMX.
- Consta de programación y posibilidad de creación de programas a medida por parte del usuario de manera rápida.
- Opción de programación personalizada y a medida desde fábrica.
- Tres versiones disponibles, control en tiempo real desde un PC, gestión programada desde PC o en modo autónomo (stand alone).
- Diferentes opciones de disparo de eventos, alarmas horarias y de calendario.



Controlador de iluminación plano de pared



Aplicaciones para iPhone, iPad y Android



Conexión USB para facilitar la programación



Pantalla de control autónoma y táctil



Ethernet RJ45 o WIFI y sincronización



Fácil integración de Ethernet



8 puertos, RS232, infrarrojos



Memoria ilimitada a través de la tarjeta SDCARD (KE2/DE3)



Diseño de vidrio y tecnología de vanguardia



1024 canales de salida DMX, ampliables a 2048



Ideal para iluminación DMX, RGB, y RGBW



Reloj y calendario integrados permanente



# DMX

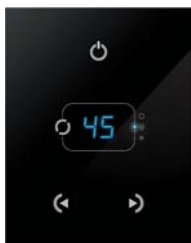

Ref.	4510	4511	4512
<b>GENERAL</b>			
Tamaño	86x110x11	77x87x40	106x145x10
Conexión a través de router	-	●	●
Sd card	-	●	●
Canales DMX	512	512	1024
Panel táctil	●	-	●
Conexión USB	●	●	●
<b>SOFTWARE</b>			
Windows PC	●	●	●
Mac os	●	●	●
Android	-	●	●
iOS	-	●	●
<b>MODO AUTÓNOMO</b>			
Número escenas	99	200	500
Número zonas	1	5	10
Memoria	140	ILIMITADA	ILIMITADA
Calendario	-	ASTRONÓMICO	ASTRONÓMICO
Disparadores en calendario	-	40	100

Ofrece la mejor solución para proyectos que requieren una gran cantidad de escenas personalizadas junto con una interfaz ordenada e intuitiva. Diseñado en cristal táctil color negro. Empotrable en caja estándar para mecanismos.

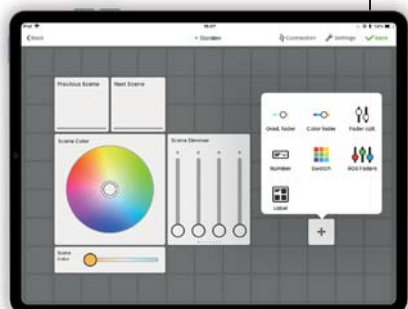

Opción ideal para soluciones en arquitectura. Permite la personalización y programación de múltiples escenas, para asignarlas a un calendario astronómico anual e ir ajustando los encendidos según el avance de los meses. Es la solución "configurar y olvidar" definitiva.

Diseñada para proporcionar una solución de control para los proyectos más exigentes y sin embargo lo suficientemente fácil de usar.

Pantalla gráfica en color, lo que permite mostrar fotos de la escena. Vea fácilmente la zona seleccionada, el nombre de la escena y el diseño sin la necesidad de navegar a través de menús complejos.

Desplácese por la rueda sensible al tacto para cambiar el atenuador, el color, la velocidad o la escena, o toque alrededor de la rueda para acceder directamente a un valor.

Empotrable en caja doble de mecanismos, en posición vertical.



# DMX

## COMPLEMENTOS



**AMPLIFICADOR MONOCANAL DMX**  
Ref. S4519

Amplificador monocanal para instalaciones DMX. Permite aumentar en 100 metros la distancia del cableado DMX. Pueden montar varios en cascada.



**SPLITTER DMX**  
Ref. S4520

Divisor y amplificador para instalaciones DMX. 4 salidas, para realizar instalaciones en estrella. 100 metros de cableado máximo por salida. Permite montajes en cascada, creando más ramificaciones en la instalación.



**EMISOR RECEPTOR DMX**  
Ref. S4521

Emisor/receptor por radiofrecuencia de señal DMX. Permite sustituir el bus de datos por señal de radiofrecuencia. Alcance máximo en campo abierto de 400m. Sin límite de receptores para un emisor. 16 canales en distintas frecuencias para montajes de varios nodos simultáneos.



**CABLE ESPECIAL DMX**  
Ref. SCBDMX

2 polos + malla metálica. Baja impedancia 110 Ω. Disponible por metros.

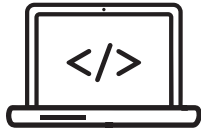

**PROGRAMACIÓN**  
Ref. S4529

Programación personalizada para proyectos RGBW. Totalmente a medida del consumidor final. Incluye una modificación de la programación si fuese necesaria.

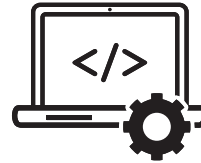

**PROGRAMACIÓN Y PUESTA EN MARCHA**  
Ref. S4530

Programación personalizada para proyectos RGBW. Totalmente a medida del consumidor final. Incluye:  
Replanteo de la instalación con la empresa instaladora.  
Programación a medida.  
Puesta en marcha en la instalación por unos de nuestros técnicos.  
Revisión de la instalación si fuese necesario.  
Formación del software de control y programación de la centralita.  
Modificación de la programación si el cliente lo considera necesario.



# Protocolo comunicación DALI

DALI son las siglas de Digital Addressable lighting Interface, interfaz de iluminación direccionable.



DALI es un protocolo bidireccional abierto; es un lenguaje digital usado en todo el mundo para controlar componentes de iluminación como los drivers LED. Permite transferir información y comandos de regulación, datos de fallos y los diagnósticos entre distintos dispositivos.



DALI-2 es la versión más reciente de DALI. Ofrece una interoperabilidad mejorada entre los productos de distintos proveedores gracias a una certificación obligatoria y proporciona más funciones, como los datos sobre el consumo, pero, sobre todo, ahora incluye dispositivos de control que no se incluían con el DALI original.



=



+

fix "V1" errors & gaps	new features
controls (Standardized)	mandatory certification

## AUTOMATIZACIÓN ENTRADA

Prueba de seguridad

Botón

## OPCIONES DE INTERACCIÓN ENTRADA

Procesos automáticos

Ordenador

Ritmo circadiano

Ordenador portátil

Calendario

Dispositivos móviles

Presencia

Escenas de iluminación

Luz diurna



Interruptor activado / desactivado

Activar el escenario de iluminación dinámica

Cambiar la iluminación

Cambiar las escenas de iluminación

Cambiar el color

Cambiar el equilibrio de la luz directa / indirecta

## CONTROL INDIVIDUAL SALIDA

Cambiar la temperatura de color



# Controladores DALI



REF.	S3310B	S3311B	S3312B
DIMENSIONES	110x53x65	144x90x59	VARIABLE
TENSIÓN ALIMENTACIÓN	100-240VAC	100-305VAC	110-230VAC
FRECUENCIA RED	50-60HZ	47-63HZ	50-60 HZ
TEMPERATURA FUNCIONAMIENTO	-20°C a 50°C	-25°C a 45°C	-25°C a 50°C
CANTIDAD BUSES DALI	1	2	hasta 1600
CONEXIÓN	USB	USB/ETHERNET	USB/ETHERNET
MONTAJE	CARRIL DIN 35mm	CARRIL DIN 35mm	CARRIL DIN 35mm
IP	IP20	IP20	IP20
INTERFACE PROGRAMACIÓN	USB	USB/ETHERNET	USB/ETHERNET
GENERADOR BUS INCORPORADO	SI	SI	SI
MAX CORRIENTE BUS	250mA	2*240mA	210mA por bus
SOPORTE DALI2	301-302-303-304	207-208-301-302-303-304	207-208-301-302-303-304
INTEGRACIÓN	NO	MODBUS	MODBUS-KNX-BACNET
<b>FUNCIONES</b>			
DIRECCIONES	64	128	de 64 hasta 25600
GRUPOS	32	2x16	hasta 400x16
DISPOSITIVO ENTRADA	12	2x16	hasta 400x16
ESCENAS	16	2x16	hasta 400x8
ACTIVACIONES EN TIEMPO	256	256	256
SALIDAS RELE	NO	4	SI
DAYLIGHT	SI	SI	SI
RGBW	SI	SI	SI
HCL	SI	SI	SI

## BENEFICIOS

- Regula la intensidad del flujo luminoso.
- Permite encender y apagar las luminarias estableciendo rutinas y crear diferentes escenas para cada momento del día y cada lugar, sin la necesidad de regular estas características manualmente.
- Control del consumo por luminaria (según modelo).
- Control de la intensidad e incluso el encendido y apagado en función de la cantidad de luz natural que entre por la ventana en cada momento.
- Permite integración con sistemas superiores de gestión de edificios (según modelo).
- Estas funciones que permite el sistema DALI son esenciales no solo para poder crear un ambiente adaptado a tus necesidades en cada momento del día, sino también para hacerlo de forma automática e incluso facilitando el control de las luminarias cuando no hay nadie en las instalaciones.

# Sostenibilidad

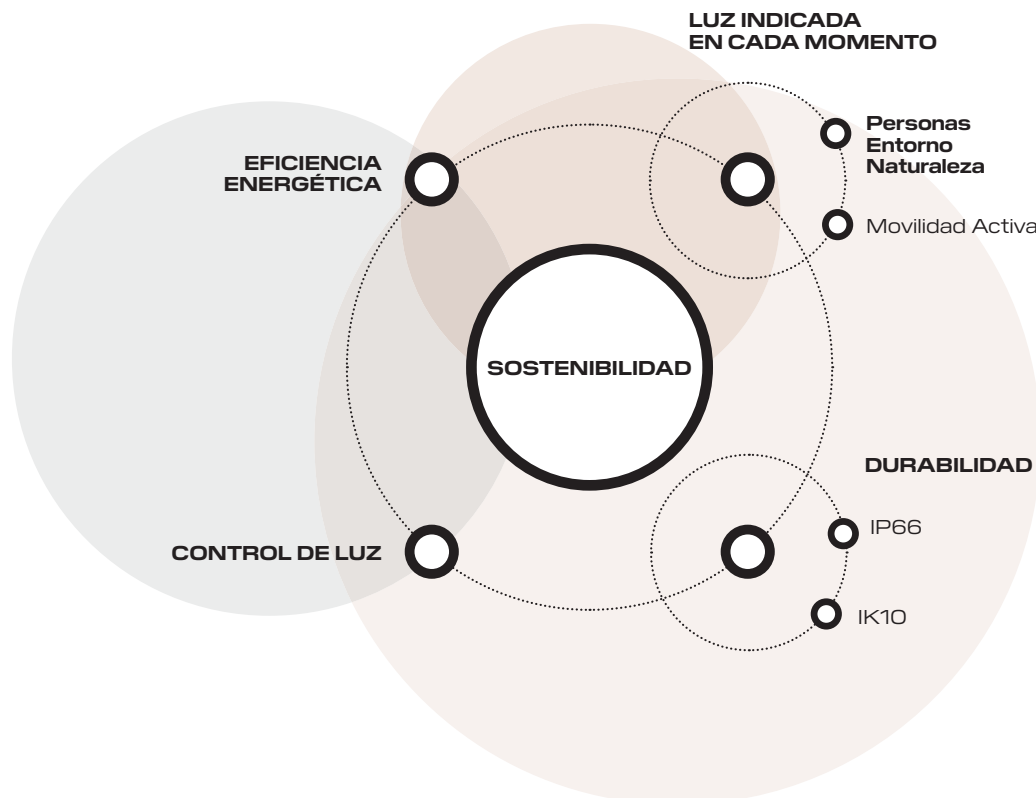

El 90 % del impacto ambiental de una luminaria depende de su uso: por tanto, en este reside el mayor potencial para reducir costes y proteger el medio ambiente. Por eso elegimos ledes y drivers muy eficientes, desarrollamos ópticas que permiten alcanzar excelentes valores de Lm/W en luminaria y grandes distancias en proyección, para mejorar la eficacia del sistema. Pero no solo eso: cada luminaria nuestra puede gestionarse con sistemas de control que permiten usar luz solo y donde sea necesario. No obstante, el restante 10 % del impacto ambiental deriva de otros factores, como la producción, el transporte y la eliminación de residuos.

Por eso elegimos el porcentaje preciso de componente reciclado en función de las prestaciones necesarias; reducimos el peso del producto y hacemos que se pueda descomponer fácilmente para facilitar su eliminación. Por último, diseñamos productos y componentes de muy alta fiabilidad, para lograr una gran durabilidad.

# Eficiencia energética

Ahorrar a nivel energético no es solo beneficioso para la salud de tu bolsillo, sino que también lo es para la salud del planeta. Hay muchas formas de ahorrar u optimizar procesos para no contaminar o gastar tanta energía, y uno de ellos son las luces LED.

Las luces LED son capaces de optimizar mejor la energía, emitiendo la inmensa mayor parte de ella en forma de luz. Este es el motivo principal por el que su consumo es tan eficiente. En este artículo te daremos los mejores consejos para ahorrar energía gracias a las luces LED y conseguir un mayor ahorro energético para tu bolsillo y para el planeta.

## SOLUCIONES PARA MAXIMIZAR LA EFICIENCIA ENERGÉTICA

### AJUSTES DEL DRIVER DE FÁBRICA PERSONALIZADOS.

Los drivers de luminarias inteligentes pueden programarse en fábrica con perfiles de regulación complejos.

El periodo entre el encendido y el apagado se utiliza para activar el perfil de regulación predefinido. El sistema de regulación personalizado supone un ahorro de energía máxima, respetando los niveles de iluminación requeridos y la uniformidad durante toda la noche.

### SENSORES INTELIGENTES Y AUTÓNOMOS SEGÚN APORTE LUZ NATURAL

Con el fin de maximizar el ahorro energético y evitar a su vez iluminar en exceso, lo que puede ocasionar malestar y resultar contraproducente, es necesario el empleo de una serie de sensores que permitan regular las luminarias de forma automática en función de la cantidad de iluminación natural que se introduzca a la estancia en cada momento.

Si la estancia se encuentra bastante iluminada de forma natural, ya sea debido a la cantidad de luz que entra por la ventana, cristalera, lucernario o cualquier otro elemento arquitectónico que permita el paso de la luz natural, el sensor lo detecta y regula las luminarias haciendo que reduzcan la intensidad lumínica emitida hasta alcanzar los niveles lumínicos exigidos por normativa. Sin embargo, si el clima está nublado o la oficina dispone de escasa iluminación natural por cualquier causa, las luminarias aumentarán el flujo lumínico emitido hasta alcanzar los valores exigidos.

### SOLUCIONES AUTÓNOMAS DE ENERGÍA SOLAR

Iluminación LED solar. Los dispositivos de iluminación alimentados con energía solar son cada vez más populares, ahorran energía y no requieren ninguna conexión eléctrica.

Una luz LED solar está equipada con una batería y un panel de células fotovoltaicas. Capturan la energía solar y la convierten en electricidad.

Con una iluminación LED solar, tienes la oportunidad de reducir tu huella ecológica.

### ESTUDIO PROYECTOS A MEDIDA PARA REDUCCIÓN DE COSTES DE LUZ

Un buen estudio lumínico mejora la eficiencia energética en cualquier instalación, permite supervisar el rendimiento de los equipos, monitorizar sus parámetros de trabajo y garantizar su correcto funcionamiento, así como detectar posibles actuaciones de mejora, ahorros potenciales y verificar si los sistemas instalados o los que se vayan a instalar se adaptan correctamente a las necesidades reales.

RENDIMIENTO

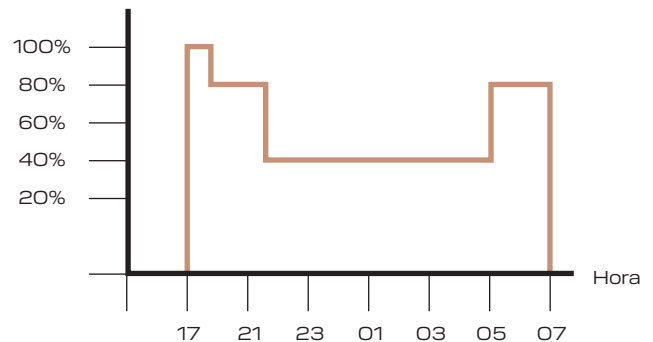

De esta forma, independientemente de la hora del día, del clima o de cualquier otra situación, se aseguran unos niveles lumínicos constantes y uniformes que permitan llevar a cabo la actividad pertinente de la oficina.

Para ello, no es necesario que cada luminaria disponga de un sensor individual, sino que bastaría con colocar un sensor en la zona donde se ubican la primera fila de luminarias más cercanas a la ventana o del elemento arquitectónico por el cual accede la iluminación natural. Este sensor le envía la señal al sistema de control, el cual transmite la información a las luminarias para su regulación. Sin embargo, no todas las luminarias deben regularse de esta forma, ya que el Código Técnico de la Edificación establece que sólo deben regularse las luminarias que se encuentren situadas a 5 metros de distancia de la ventana, por lo que el resto de luminarias deben permanecer al 100% independientemente del flujo lumínico natural.

# Control de la Luz

## Las nuevas plataformas de control de luz de última generación desarrollados por Secom.

Sistema innovador para un alumbrado perfecto, gracias a ellas conseguimos la magia de redirigir y aprovechar correctamente la luz en las direcciones que sea necesaria.

Las nuevas plataformas mejoran el rendimiento de la luminaria y mejora la energía consumida, sin perder de vista el hacer entornos más atractivos durante la noche, mejorar la vida urbana y reducir por completo la contaminación lumínica.

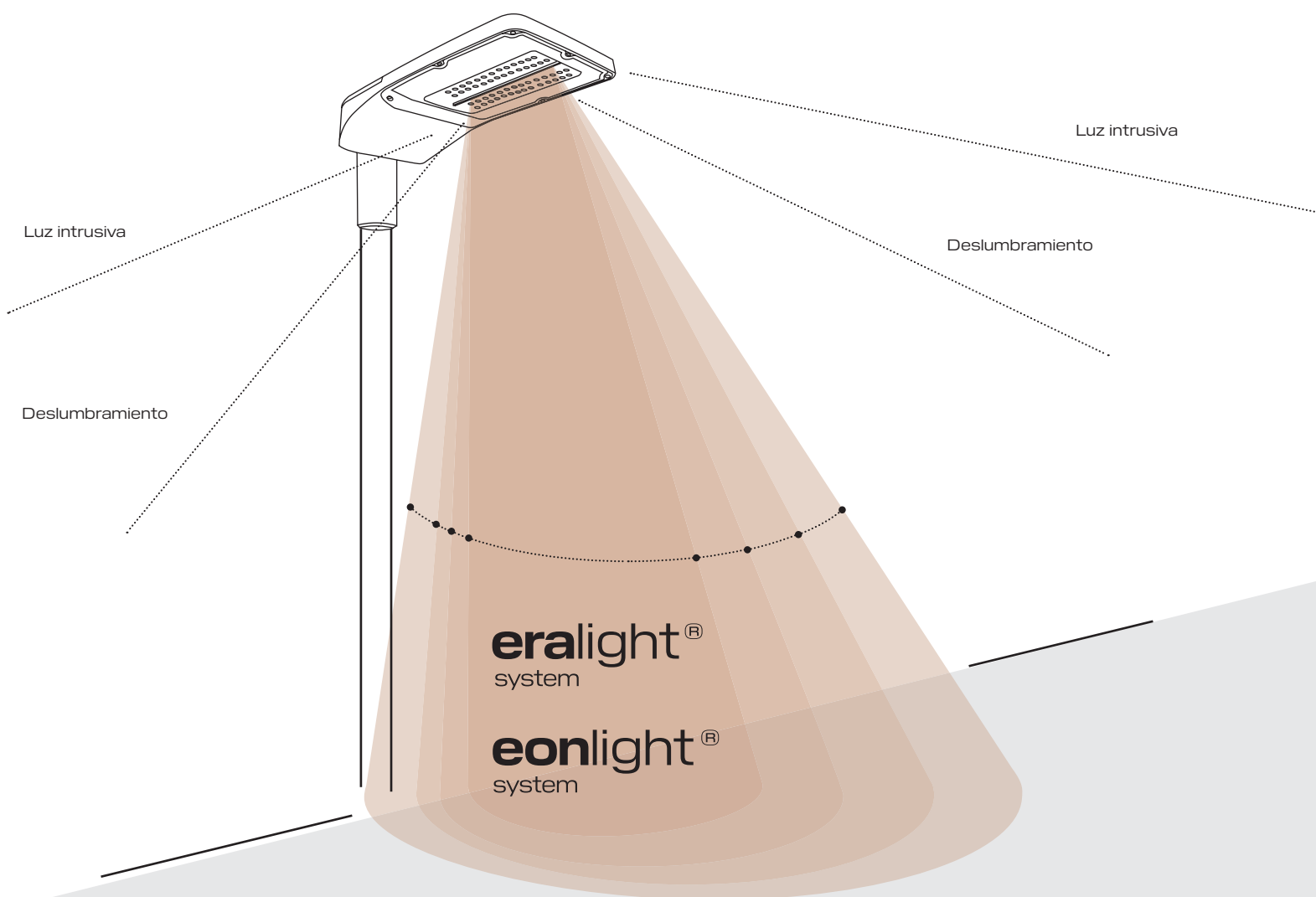

# Luz indicada en cada momento

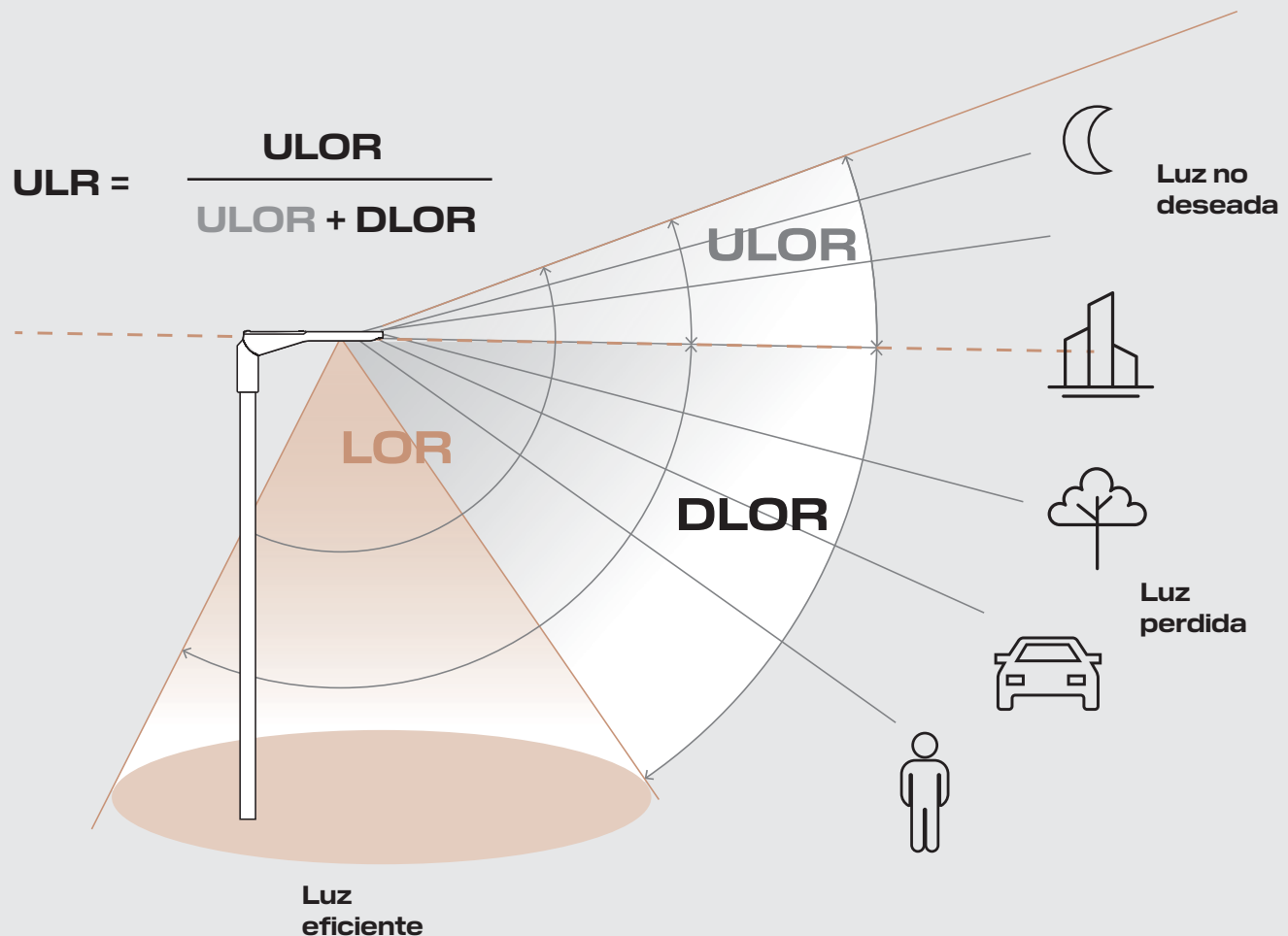

**En Secom nos preocupamos no solo en ahorrar energía, sino en reducir al mínimo la contaminación lumínica y proteger los cielos.**

Con nuestras plataformas tecnológicas ofrecemos un alumbrado eficiente y no contaminante. Desarrollamos luminarias para tener una baja emisión de flujo hacia el hemisferio superior (<1%).

## ULOR

% Flujo luminoso superior.

En iluminación, el término "ULOR" hace referencia a "Upward Light Output Ratio" (Relación de salida de luz hacia arriba). El ULOR es una medida utilizada para evaluar la cantidad de luz que se emite hacia arriba desde una luminaria o un sistema de iluminación.

## DLOR

% Flujo luminoso inferior

En iluminación, el término "DLOR" hace referencia a "Daylight Opening Ratio" (Relación de Apertura para la Luz Natural). El DLOR es una medida utilizada para evaluar la cantidad de luz natural que entra en un espacio a través de las ventanas.

## LOR

% De la luz emitida

En iluminación, el término "LOR" hace referencia a "Light Output Ratio" (Relación de salida de luz). El LOR es una medida utilizada para evaluar la eficiencia de una luminaria o un sistema de iluminación, y se expresa como un porcentaje.

# Luz ultracálida

**OFRECEMOS LUZ ULTRA-CÁLIDA (1700K) CON UN FLUJO RADIANTE POR DEBAJO DE 440NM PARA UN ALUMBRADO PÚBLICO RESPETUOSO CON EL MEDIO AMBIENTE**

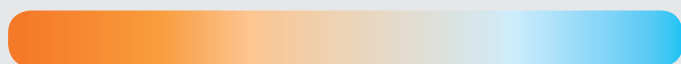

1700K

3000K

4000K

5000K

Gracias a las plataformas ERAlight y EONlight ponemos a disposición la gestión eficiente de la luz, permitiendo controlar nuestras luminarias gracias a nuestras tecnologías smartlighting.

Beneficios:

- **Ahorros económicos (luz adecuada en cada momento).**
- **Monitorización en tiempo real (estado de las luminarias).**
- **Big Data (gestión de datos en luminarias).**
- **Programaciones personalizadas.**
- **Puestas en marcha.**



# Durabilidad

En Secom trabajamos para ayudar a las personas y el entorno, siempre para lograr un alumbrado en cualquier sector adecuado y responsable. Ayudamos a nuestros clientes a reducir el gasto energético y optimizar inversiones, reducir la contaminación lumínica y minimizar las molestias del ecosistema. Nos basamos en estos criterios:

## 1 - Seguridad:

Ofrecemos soluciones que garanticen la seguridad de las personas y que, a la vez, tengan instalaciones seguras, robustas y duraderas.

Nos preocupamos para que las luminarias tengan un fácil mantenimiento y el mejor ahorro energético para nuestros clientes.

Elegir productos certificados y que cumplan la normativa es fundamental en cualquier proyecto.

En proyectos de alumbrado público o industrial el funcionamiento medio es entre 20-25 años.

## 2 - Durabilidad:

Usamos materiales adecuados según el entorno o requerimientos de nuestros clientes.



EN AC-44100  
EN AC-46500



Aluminio de alta resistencia que se utiliza comúnmente en aplicaciones aeroespaciales y de defensa. Tiene una excelente resistencia a la corrosión y buena soldabilidad. Esta aleación se puede mecanizar fácilmente y tiene una buena conformabilidad.



S7



El termoplástico S7 es un polímero que se caracteriza por tener una alta resistencia térmica y química, así como también una buena estabilidad dimensional y resistencia a la deformación. El S7 es un material de alto rendimiento que se utiliza en aplicaciones que requieren resistencia a altas temperaturas y químicos agresivos.



# Símbolos genéricos



## LUGAR INSTALACIÓN





















	<b>SOLUCIÓN INTERIOR</b>
	Iluminación empotrable
	Iluminación lineal
	Instalación carril
	Iluminación superficie suspensión
	Iluminación pantallas y paneles
	Iluminación de emergencia
	<b>SOLUCIÓN EXTERIOR</b>
	Iluminación exterior
	Iluminación industrial
	Iluminación túneles
	Iluminación horticultura

## MONTAJE

	Instalación superficie techo		Iluminación RGBW
	Instalación superficie pared		Iluminación RGB
	Instalación superficie suelo		Iluminación R/G/B
	Instalación empotrado techo		Iluminación alimentación
	Instalación empotrado pared		Iluminación bodegas
	Instalación empotrado suelo		Iluminación deportiva
	Instalación suspensión		Iluminación ATEX
	Instalación Carril		Rotación
	Instalación tira flexible		Inclinación
<b>GENÉRICO</b>			Flujo hemisferio superior del total eficaz
	Material de fabricación Aluminio		Flujo hemisferio superior del total eficaz
	Material de fabricación Termopolímero		Directo a red
	Garantía 3 - 5 - 10 años		Duración batería 1 h
	Iluminación CCT		Instalación corte de techo

# Símbolos técnicos



	Tipo de LED		CLASE I
	Tensión de alimentación eléctrica		CLASE II
	Frecuencia eléctrica (Hercios)		CLASE III
	Potencia (Wattios)		Vida útil estimada
	Driver incluido en luminaria		Temperatura de trabajo
	Luminaria con regulación		Resistencia viento
	CRI - índice de reproducción cromática		Peso luminaria
	IP - Grado de protección agua/polvo		
	IK - Resistencia al impacto		
	Temperatura de color (Kelvin)		
	Ángulo apertura haz de luz		
	Índice de deslumbramiento UGR		
	Factor potencia		
	Riesgo fotobiológico		





# AIRCOM



## SISTEMA DE ILUMINACIÓN EMPOTRABLE

Downlight de bajo empotramiento, con termoplásticos técnicos de alta calidad para una uniformidad homogénea de luz en toda su superficie.

Ideal para instalar en todo tipo de techos desmontables, techos técnicos, escayola y pladur.

## ILUMINACIÓN HOMOGÉNEA







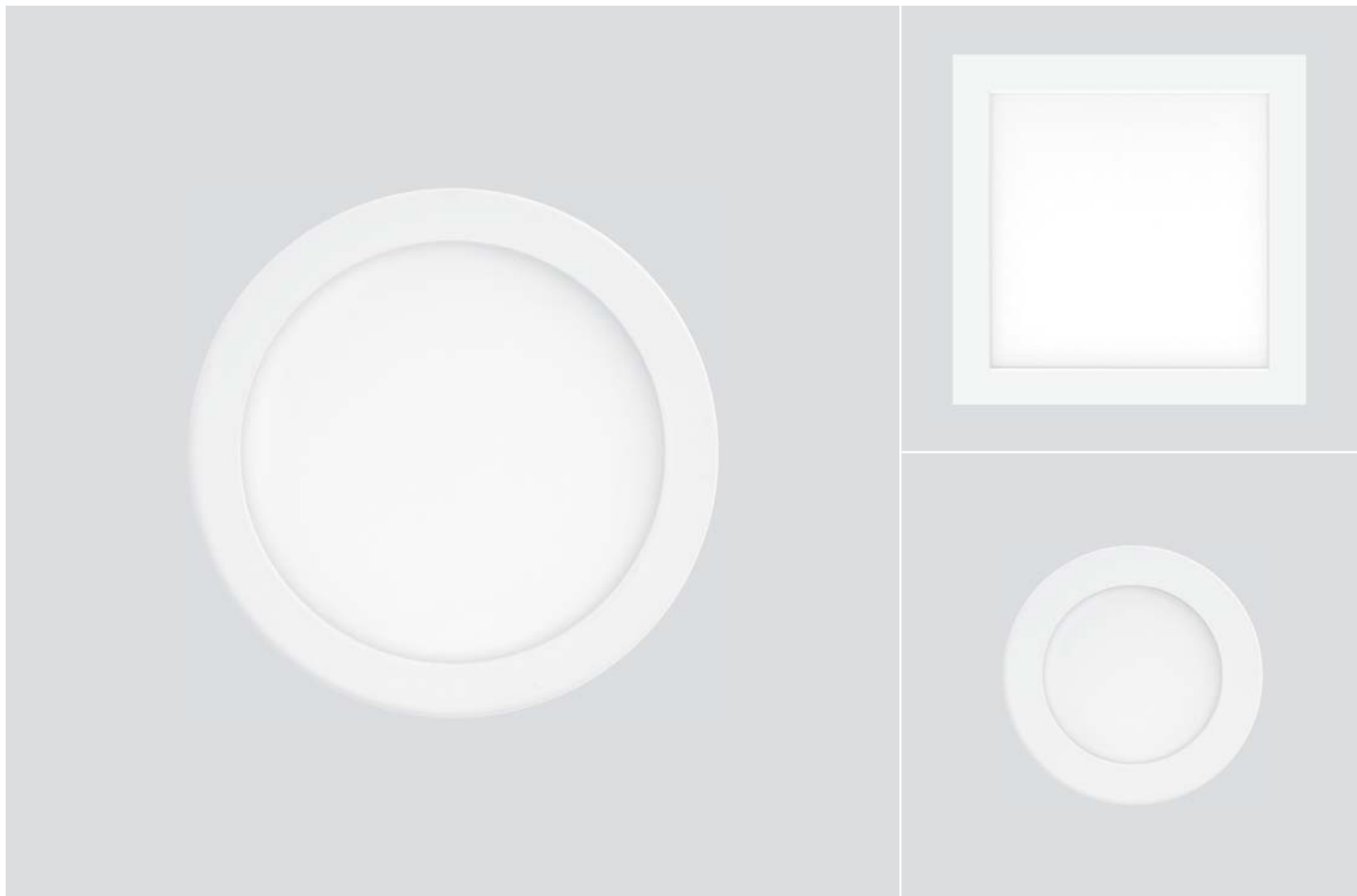





Opción comunicación DALI 2.0

Opción comunicación CASAMBI

Difusor PA termoplástico técnico



## FAMILIA

<b>AIRCOM · S</b> circular 82 Ø mm  70 Ø mm 8 W 	<b>AIRCOM · M</b> circular 170 Ø mm  155 Ø mm 11 / 14 W 	<b>AIRCOM · L</b> circular 218 Ø mm  205 Ø mm 20 W 
<b>AIRCOM · S</b> cuadrado 105x105 mm  90x90 mm 8 W 	<b>AIRCOM · M</b> cuadrado 180x180 mm  168x168 mm 11 / 14 W 	<b>AIRCOM · L</b> cuadrado 260x260 mm  245x245 mm 20 W 



## FLUJO SISTEMA SEGÚN VERSIÓN ÓPTICA

\*Tolerancias: +-7% flujo LED / +- 10% potencia luminaria

### CIRCULAR

3000K / CRI>80

W LED	Lm. LED	Lm. Sistema
<b>8</b>	665	282
<b>11</b>	963	754
<b>14</b>	1815	1421
<b>20</b>	2651	2074

4000K / CRI>80

W LED	Lm. LED	Lm. Sistema
<b>8</b>	700	297
<b>11</b>	1014	794
<b>14</b>	1911	1496
<b>20</b>	2791	2183

### CUADRADO

3000K / CRI>80

W LED	Lm. LED	Lm. Sistema
<b>8</b>	684	210
<b>11</b>	792	620
<b>14</b>	1492	1168
<b>20</b>	2600	2034

4000K / CRI>80

W LED	Lm. LED	Lm. Sistema
<b>8</b>	720	220
<b>11</b>	834	653
<b>14</b>	1571	1229
<b>20</b>	2677	2095

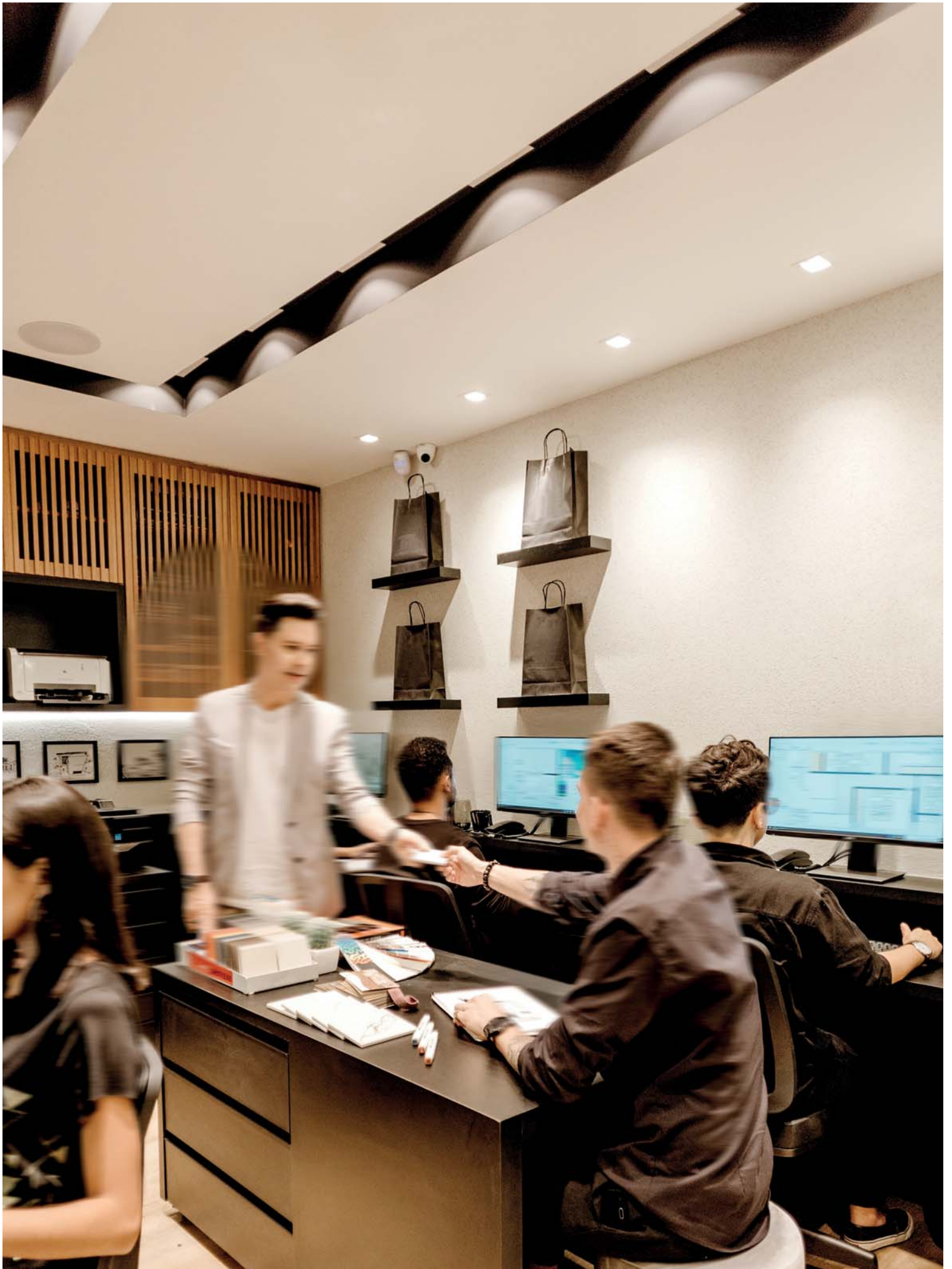



# COMPACT S2



## SISTEMA DE ILUMINACIÓN EMPOTRABLE

Downlight de gran calidad y gran confort visual con elegante diseño.

Ideal para instalar en multitud de espacios, residencias privadas, oficinas, edificios públicos, etc.

## LUMINARIA DE GRAN CALIDAD

Luz uniforme

Confort visual asegurado



**COMPACT S2** 220 Ø mm

 205 Ø mm

20 / 30 W

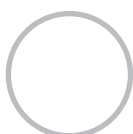

COMPACT S2

MID POWER	220-240V	50-60 HZ	20 30	DRIVER INCLUIDO	OPCIONAL	>80 >90	44/20	3000K 4000K	102°	>20	<0,95	0	CLASE II	50.000 H (Tc 85°C)	0° +35°	0,750

GENERADOR REFERENCIAS

REF. PRODUCTO	COLOR	POTENCIA (W)	TEMP. COLOR	SISTEMA	ÓPTICA	DRIVER	ACCESORIOS
S2701B	01 (Blanco)	20 (20 W)	83 (3000 K) CRI80	-	- Sin óptica secundaria 102°	- ON / OFF Estándar	-
	02 (Negro)	30 (30 W)	84 (4000 K) CRI80	-	-	DRD Driver regulable Dali 2.0	-
		-	-	CCT (2700 K / 5000K) CRI>80	-	TR Regulación temp. color Dali DT8 (CCT)	-
		-	-	93 (3000 K) CRI90	-	LCS CASAMBI	-
-	-	-	94 (4000 K) CRI90	-	-	-	
S2701B	01	20	83	-	-	DRD	-

Ejemplo configuración S2701B012083DRD

ÓPTICAS

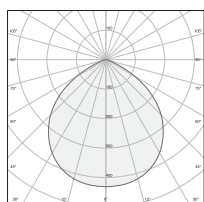

102°

DIMENSIONES

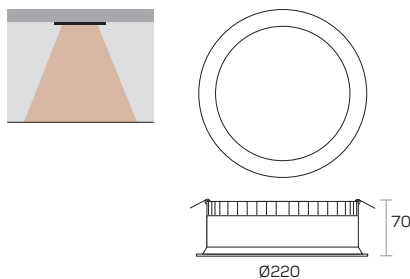

COLORES

BLANCO (O1)

NEGRO (O2)

\*Otros colores RAL bajo pedido.



FLUJO SISTEMA SEGÚN VERSIÓN ÓPTICA

\*Tolerancias: +7% flujo LED / +- 10% potencia luminaria

3000K / CRI>80			4000K / CRI>80			3000K / CRI>90			4000K / CRI>90		
W LED	Lm. LED	Lm. Sistema	W LED	Lm. LED	Lm. Sistema	W LED	Lm. LED	Lm. Sistema	W LED	Lm. LED	Lm. Sistema
20	2241	1671	20	2490	1857	20	2016	1503	20	2241	1671
30	3361	2507	30	3735	2786	30	3024	2256	30	3361	2507

# AIRCOM SUPRA



## SISTEMA DE ILUMINACIÓN EMPOTRABLE

Downlight circular de alta potencia, ideal para la iluminación general de oficinas y establecimientos comerciales donde se requiera un nivel de luz elevado.

Para instalar en todo tipo de techos desmontables, techos técnicos, escayola y pladur. Posibilidad de instalar en exterior bajo pedido (ref: IP65).



## LUMINARIA DE GRAN ROBUSTEZ

Altas prestaciones

LEDs RGBW



### AIRCOM SUPRA

213 Ø mm

 195 Ø mm

40 / 60 W



### AIRCOM SUPRA extraflat

245 Ø mm

 230 Ø mm

20 W

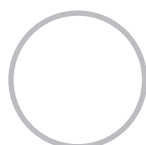

## AIRCOM SUPRA



## GENERADOR REFERENCIAS

REF. PRODUCTO	COLOR	POTENCIA (W)	TEMP. COLOR	SISTEMA	ÓPTICA	DRIVER	ACCESORIOS
S4227	01 (Blanco)	40 (40 W)	83 (3000 K) CRI80	-	- Sin óptica secundaria 110°	- ON / OFF Estándar	<b>IP65</b> Índice de protección (4227 / 4228)
S4228 (RGBW)	02 (Negro)	60 (60 W)	84 (4000 K) CRI80			<b>DRD</b> Driver regulable Dali	<b>DM8</b> Detector movimiento integrado
S4220 (extraflat)		60 (60 W) RGBW	85 (5700 K) CRI80			<b>DR</b> Regulación 1 - 10 V	<b>CT</b> Cierre transparente (solo S4227 / S4228)
			93 (3000 K) CRI90				<b>AM</b> Pintura ambiente marino
		20 (23 W) extraflat	94 (4000 K) CRI90				
			95 (5700 K) CRI90				
			<b>R</b> (LED rojo) <b>G</b> (LED verde) S4227 <b>B</b> (LED azul)				
S4227	01	40	94	-	-	<b>DRD</b>	<b>DM8</b>

Ejemplo configuración **S4227014094DRDDM8**

## COMPLEMENTOS

<b>PCFT</b>	Sensor control flujo superficie para DR
<b>CF23</b>	Mini control de flujo integrado
<b>4500</b>	Mando empotrable de pared DMX (RGBW)
<b>4501</b>	Mando empotrable de pared Radiofrecuencia (RGBW)
<b>4502</b>	Mando portátil inalámbrico por Radiofrecuencia (RGBW)
<b>SOTR0303</b>	Kit emergencia 3 h. autonomía (Autotest) Clase II

## ÓPTICAS

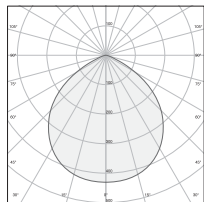

110°

## DIMENSIONES

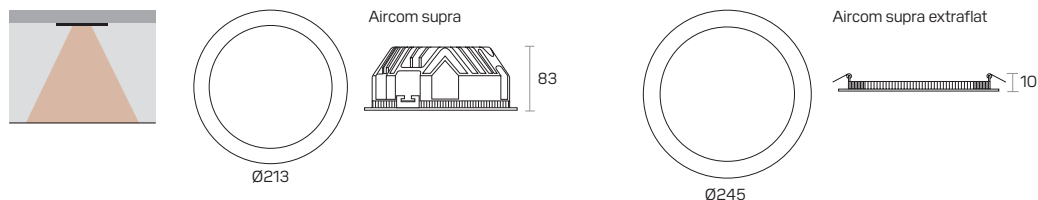

## COLORES

**BLANCO (O1)**
**NEGRO (O2)**

\*Otros colores RAL bajo pedido.



## FLUJO SISTEMA SEGÚN VERSIÓN ÓPTICA

\*Tolerancias: +-7% flujo LED / +- 10% potencia luminaria

### 3000K / CRI>80

W LED	Lm. LED	Lm. Sistema
<b>40</b>	5607	3838
<b>56</b>	8200	5612

### 4000K / CRI>80

W LED	Lm. LED	Lm. Sistema
<b>40</b>	5752	3938
<b>56</b>	8308	5687

### 5700K / CRI>80

W LED	Lm. LED	Lm. Sistema
<b>40</b>	5752	3938
<b>56</b>	8308	5687

### 3000K / CRI>95

W LED	Lm. LED	Lm. Sistema
<b>40</b>	5056	3454
<b>56</b>	7380	5050

### 4000K / CRI>95

W LED	Lm. LED	Lm. Sistema
<b>40</b>	5176	3544
<b>56</b>	7477	5118

### 5700K / CRI>95

W LED	Lm. LED	Lm. Sistema
<b>40</b>	5176	3544
<b>56</b>	7477	5118

## FLUJO SISTEMA SEGÚN VERSIÓN ÓPTICA / extraflat

\*Tolerancias: +-7% flujo LED / +- 10% potencia luminaria

### 3000K / CRI>80

W LED	Lm. LED	Lm. Sistema
<b>23</b>	2600	2034

### 4000K / CRI>80

W LED	Lm. LED	Lm. Sistema
<b>23</b>	2677	2095

### 5700K / CRI>80

W LED	Lm. LED	Lm. Sistema
<b>23</b>	2677	2095

### 3000K / CRI>95

W LED	Lm. LED	Lm. Sistema
<b>23</b>	2340	1830

### 4000K / CRI>95

W LED	Lm. LED	Lm. Sistema
<b>23</b>	2409	1885

### 5700K / CRI>95

W LED	Lm. LED	Lm. Sistema
<b>23</b>	2409	1885

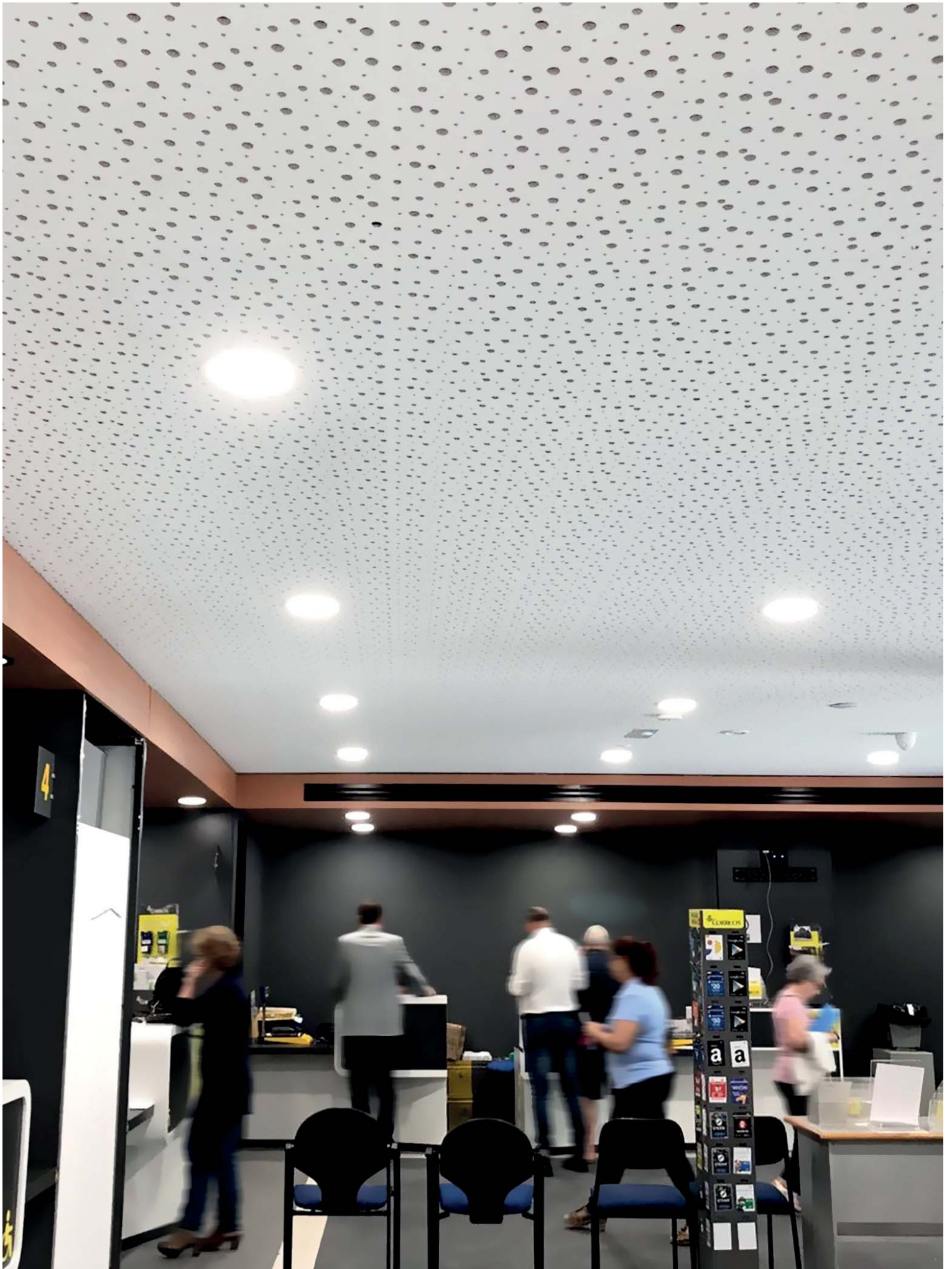

# VALO



## SISTEMA DE ILUMINACIÓN EMPOTRABLE

Luminaria de gran rendimiento y altas prestaciones.

Diseñada para ofrecer un alto confort visual y la posibilidad de varias configuraciones de color, combinando aro exterior y reflector.



## DISEÑO CÓNICO, OPCIÓN DE COMBINACIÓN DE ACABADOS

Altas prestaciones.

UGR<15 - Gran confort visual

LEDs especiales alimentación



### VALO · S

72 Ø mm

 65 Ø mm

8 W



### VALO · M

82 Ø mm

 75 Ø mm

13 W



### VALO · L

207 Ø mm

 195 Ø mm

26 W

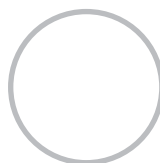

VALO

COB	220-240V	50-60 HZ	8 13 26	DRIVER INCLUIDO	OPCIONAL	>80	IP44/20	2700K 3000K 4000K	2 ÓPTICAS	<15 (8-13W) >20 (26W)	<0,95	0	CLASE II	50.000 H L80B10	-20° +35°	S 0,205 M 0,240 L 1,500

GENERADOR REFERENCIAS

REF.PRODUCTO	COLOR ARO	COLOR INTERIOR	POTENCIA (W)	TEMP.COLOR	SISTEMA	ÓPTICA	DRIVER	ACCESORIOS
S3704B	01 (Blanco)	01 (Blanco)	8 (8 W) S	827 (2700 K)	-	- Sin óptica secundaria 35° (S / M)	- ON / OFF Estándar	-
		02 (Negro)	13 (13 W) M	83 (3000 K)	-	- Sin óptica secundaria 90° (L)	DRD Driver regul. Dali 2.0	-
		00 (Aluminio met.)	26 (26 W) L	84 (4000 K)	-	-	LCS CASAMBI	-
		33 (Oro)	-	-	-	-	-	-
		75 (Cobre)	-	-	-	-	-	
S3704	01	33	13	83	-	-	DRD	-

Ejemplo configuración **S3704B01331383DRD**

COMPLEMENTOS

<b>SKE1</b>	Kit emergencia 1h. autonomía (Sin Autotest)
<b>SKE3</b>	Kit emergencia 3h. autonomía (Sin Autotest)
<b>SOTR0303</b>	Kit emergencia 3h. autonomía (Autotest) Clase II

\*sensores: ver díptico sensores externos o apartado catálogo sensores.

ÓPTICAS

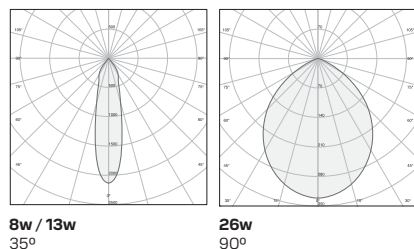

8w / 13w  
35°

26w  
90°

DIMENSIONES

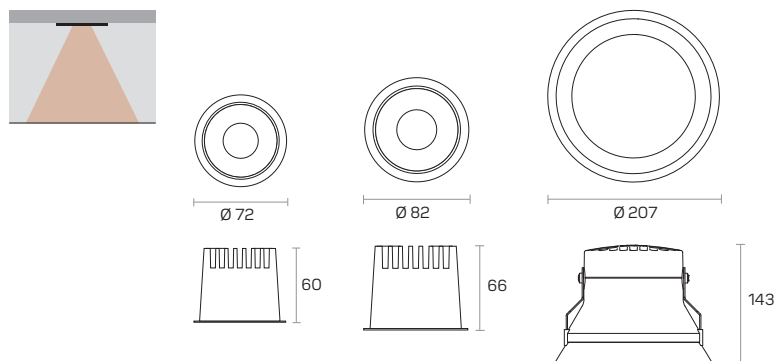

COLORES aro

BLANCO (01)

COLORES interior

BLANCO (01)

NEGRO (02)

ALUMINIO MET. (00)

ORO (33)

COBRE (75)



## FLUJO SISTEMA SEGÚN VERSIÓN ÓPTICA

\*Tolerancias: +-7% flujo LED / +-10% potencia luminaria

### 2700K / CRI>80

W	Lm. LED	Lm. Sistema
<b>8</b>	807	532
<b>13</b>	1106	863
<b>26</b>	2638	1720

### 3000K / CRI>80

W	Lm. LED	Lm. Sistema
<b>8</b>	850	560
<b>13</b>	1165	909
<b>26</b>	2777	1811

### 4000K / CRI>80

W	Lm. LED	Lm. Sistema
<b>8</b>	892	588
<b>13</b>	1223	954
<b>26</b>	2865	1870

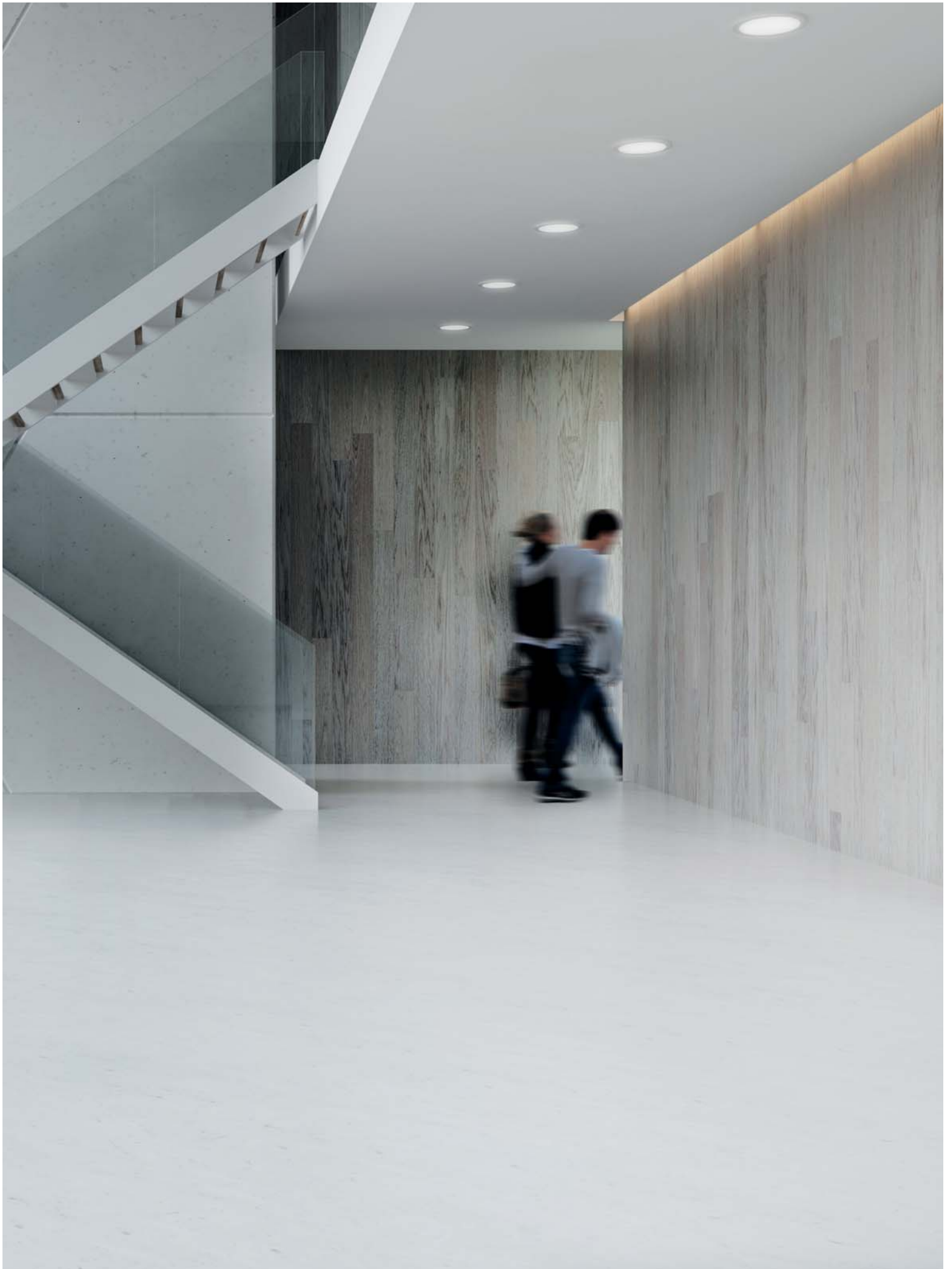

# LOOP



## SISTEMA DE ILUMINACIÓN EMPOTRABLE

Luminaria empotrable con un diseño moderno y minimalista de forma cónica, que le confieren una iluminación homogénea evitando los deslumbramientos.











## DISEÑO CÓNICO, OPCIÓN DE COMBINACIÓN DE ACABADOS

Altas prestaciones.













Confort visual



## FAMILIA

<b>LOOP · S</b> 80 Ø mm  70 Ø mm 8 W 	<b>LOOP · M</b> 102 Ø mm  90 Ø mm 11 W 	<b>LOOP · XL</b> 162 Ø mm  140 Ø mm 11 W 
<b>LOOP · S OSCILANTE</b> 80 Ø mm  70 Ø mm 8 W 	<b>LOOP · XL OSCILANTE</b> 158 Ø mm  145 Ø mm 11 / 26 W 	

## LOOP

 HIGH POWER	 220-240V	 50-60 HZ	 8 11 26	 DRIVER INCLUIDO	 OPCIONAL	 >80	 20 54/20 65/20	 2700K 4000K 3000K	 3 ÓPTICA	 -	 <0,95	 0	 CLASE II	 50.000 H L80B10	 -20° +35°	 LOOP S 0,300 LOOP M 0,350 LOOP XL 0,450
--	--	--	---	---	--	---	--	---	--	---	---	---	--	--	--	--

LOOP S OSC.  
0,300  
LOOP XL OSC.  
1,500

## GENERADOR REFERENCIAS

REF. PRODUCTO	COLOR	POTENCIA (W)	TEMP. COLOR	SISTEMA	ÓPTICA	DRIVER	ACCESORIOS
S3700B (S)	01 (Blanco)	08 (8 W) S	827 (2700 K)	-	- Con óptica secundaria 60°	- ON / OFF Estándar	IP54 Índice de protección IP54/IP20
S3701B (M)	02 (Negro)	11 (11 W) M/XL	83 (3000 K)	-	-	DRD Driver regul. Dali 2.0	IP65 Índice de protección IP65/20
S3703B (XL)			84 (4000 K)				
S3701B	01	11	83	-	-	DRD	-

Ejemplo configuración **S3701B011183DRD**

## GENERADOR REFERENCIAS / OSCILANTE

REF. PRODUCTO	COLOR	POTENCIA (W)	TEMP. COLOR	SISTEMA	ÓPTICA	DRIVER	ACCESORIOS
S1850B (S)	01 (Blanco)	08 (8 W) S	827 (2700 K)	-	- Con óptica secundaria 43° (S)	- ON / OFF Estándar	IP54 Índice de protección IP54/IP20
S1860B (XL)	02 (Negro)	11 (12 W) XL	83 (3000 K)	-	- Con óptica secundaria 54° (XL)	DRD Driver regul. Dali	IP65 Índice de protección IP65/20
		26 (26 W) XL	84 (4000 K)				
S1860B	01	11	84	-	-	DRD	-

Ejemplo configuración **S1860B011284DRD**

## ÓPTICAS

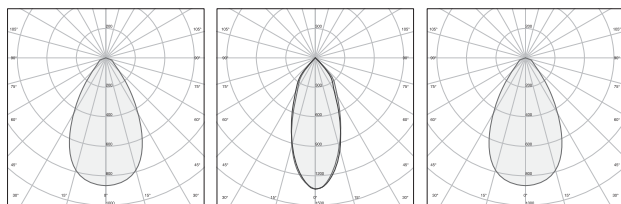

60°

43°

54°

## DIMENSIONES

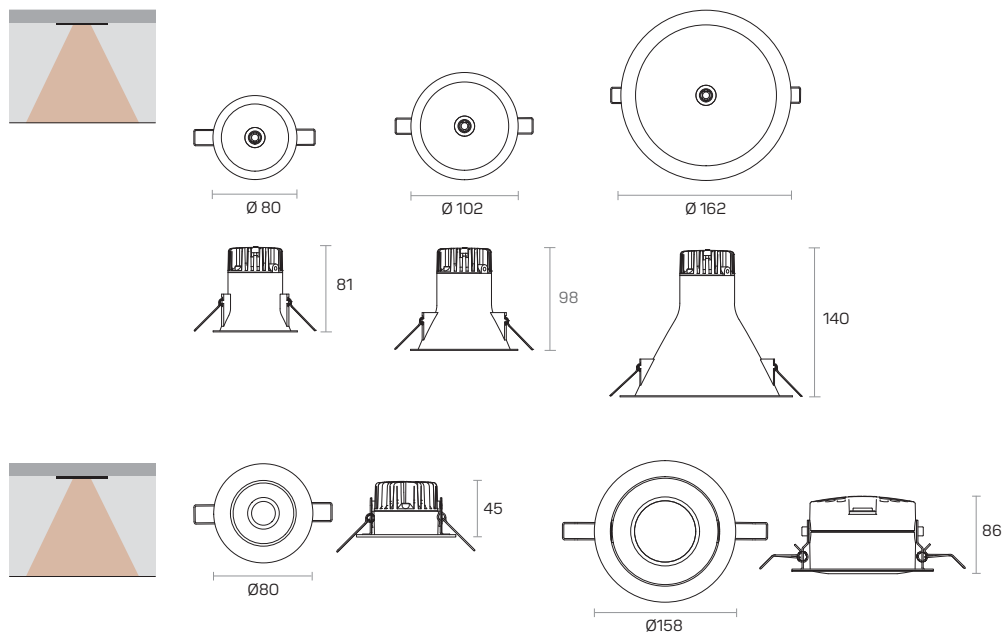

## COLORES

- BLANCO (01)**

---

- NEGRO (02)**

## FLUJO SISTEMA SEGÚN VERSIÓN ÓPTICA

\*Tolerancias: +-7% flujo LED / +- 10% potencia luminaria

## EMPOTRAR

2700K / CRI&gt;80

W	Lm. LED	Lm. Sistema
<b>8</b>	874	631
<b>11</b>	1240	902

3000K / CRI&gt;80

W	Lm. LED	Lm. Sistema
<b>8</b>	921	665
<b>11</b>	1306	950

4000K / CRI&gt;80

W	Lm. LED	Lm. Sistema
<b>8</b>	970	700
<b>11</b>	1375	1000

## OSCILANTE

2700K / CRI&gt;80

W	Lm. LED	Lm. Sistema
<b>8</b>	874	631
<b>11</b>	1396	997
<b>26</b>	2793	1995

3000K / CRI&gt;80

W	Lm. LED	Lm. Sistema
<b>8</b>	921	665
<b>11</b>	1470	1050
<b>26</b>	2940	2100

4000K / CRI&gt;80

W	Lm. LED	Lm. Sistema
<b>8</b>	970	700
<b>11</b>	1522	1086
<b>26</b>	3045	2175

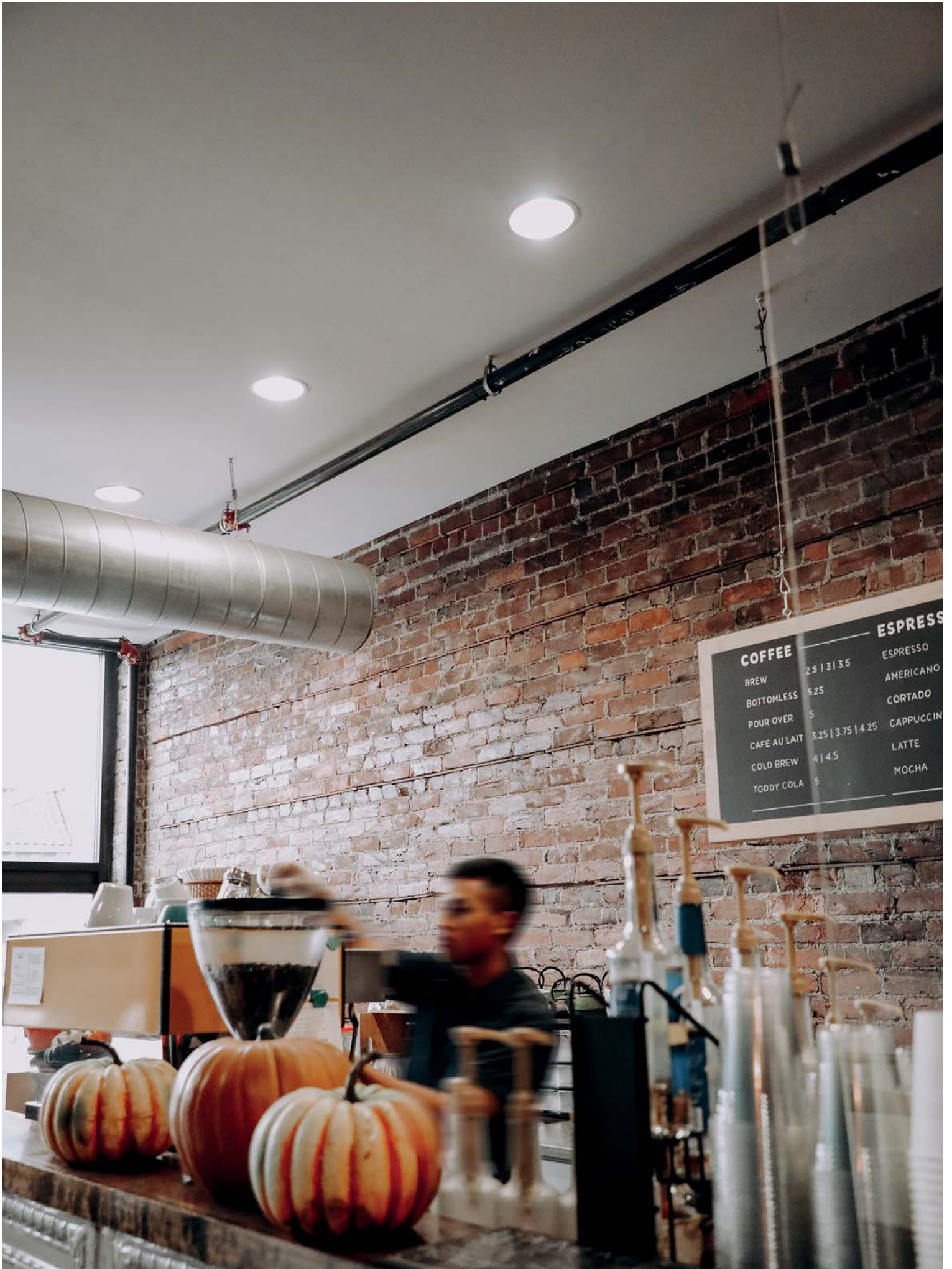

# NICOM







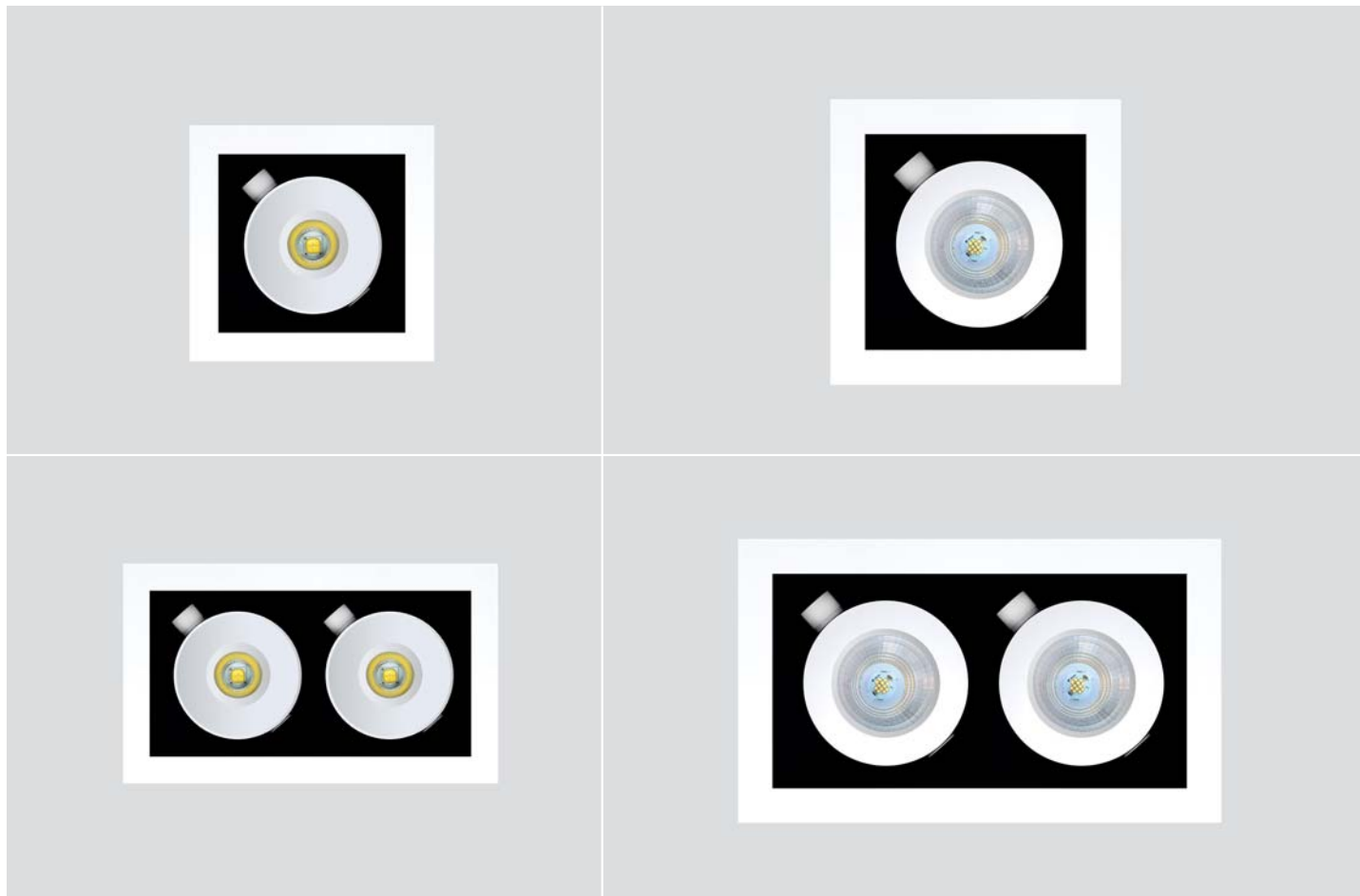











## SISTEMA DE ILUMINACIÓN EMPOTRABLE

Luminaria empotrable con un diseño moderno y minimalista, que le confieren una iluminación homogénea, variedad de tamaños para una configuración perfecta.



## FAMILIA

<p><b>NICOM · M1</b> 99x99 mm</p> <p> 90x90 mm</p> <p>9W</p> 	<p><b>NICOM · M2</b> 99x196 mm</p> <p> 90x187 mm</p> <p>2x9W</p> 	<p><b>NICOM · M3</b> 99x277 mm</p> <p> 90x265 mm</p> <p>3x9W</p> 	<p><b>NICOM · M4</b> 99x365 mm</p> <p> 90x356 mm</p> <p>4x9W</p> 	<p><b>NICOM · M5</b> 99x435 mm</p> <p> 90x425 mm</p> <p>5x9W</p> 
<p><b>NICOM · L1</b> 200x200 mm</p> <p> 180x180 mm</p> <p>26 W</p> 	<p><b>NICOM · L2</b> 200x344 mm</p> <p> 180x320 mm</p> <p>2x26 W</p> 	<p><b>NICOM · L3</b> 200x496 mm</p> <p> 180x475 mm</p> <p>3x26 W</p> 		

NICOM · M

HIGH POWER	220-240V	50-60 HZ	9 1x9 2x9 3x9 4x9 5x9	DRIVER INCLUIDO	OPCIONAL	>80 >95	20	3000K 4000K	43°	-	<0,80 <0,95	0	CLASE II	50.000 H L80B10	0° +35°	M1 0,980 M2 1,180 M3 1,490 M4 1,780 M5 2,20

GENERADOR REFERENCIAS

REF.PRODUCTO	COLOR marco	COLOR p.luz	COLOR interior	POTENCIA (W)	TEMP.COLOR	SISTEMA	ÓPTICA	DRIVER	ACCESORIOS
S171 (M1)	01 (Blanco)	01 (Blanco)	01 (Blanco)	09 (9 W)	83 (3000 K) CRI80	-	- Con óptica secundaria 43°	- ON / OFF Estándar	3416 Kit emergencia
S172 (M2)	02 (Negro)	02 (Negro)	02 (Negro)		84 (4000 K) CRI80			DRD Driver regul. Dali	CM Cierre mate
S173 (M3)					93 (3000 K) CRI90				
S174 (M4)					94 (4000 K) CRI90				
S175 (M5)									
S173	01	01	02	09	84	--	-	DRD	-

Ejemplo configuración **S1730101020984DRD**

ÓPTICAS

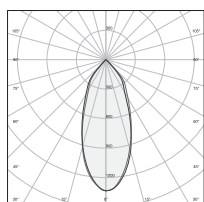

43°

DIMENSIONES

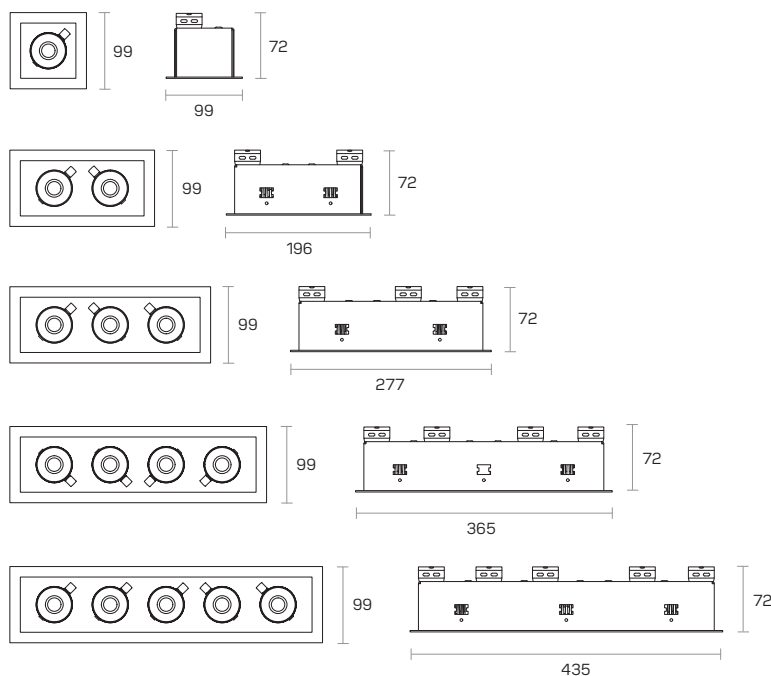
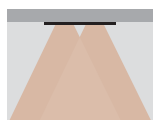

COLORES

BLANCO (01)

NEGRO (02)

\*Otros colores RAL bajo pedido.





## FLUJO SISTEMA SEGÚN VERSIÓN ÓPTICA

\*Tolerancias: +7% flujo LED / +- 10% potencia luminaria

### 3000K / CRI>80

W	Lm. LED	Lm. Sistema
<b>9 M1</b>	800	615
<b>18 M2</b>	1600	1230
<b>27 M3</b>	2400	1845
<b>36 M4</b>	3200	2460
<b>45 M5</b>	4000	3075

### 4000K / CRI>80

W	Lm. LED	Lm. Sistema
<b>9 M1</b>	905	695
<b>18 M2</b>	1810	1390
<b>27 M3</b>	2715	2085
<b>36 M4</b>	3620	2780
<b>45 M5</b>	4525	3475

### 3000K / CRI>95

W	Lm. LED	Lm. Sistema
<b>9 M1</b>	760	584
<b>18 M2</b>	1520	1168
<b>27 M3</b>	2280	1752
<b>36 M4</b>	3040	2336
<b>45 M5</b>	3800	2920

### 3000K / CRI>95

W	Lm. LED	Lm. Sistema
<b>9 M1</b>	859	660
<b>18 M2</b>	1718	1320
<b>27 M3</b>	2577	1980
<b>36 M4</b>	3436	2640
<b>45 M5</b>	4295	3300

NICOM · L

HIGH POWER	220-240V	50-60 HZ	26 2x26 3x26	DRIVER INCLUIDO	OPCIONAL	>80 >95	20	3000K 4000K	16° 28° 54°	-	<0,80 <0,95	0	CLASE II	50.000 H L80B10	-20° +35°	L1 3,300 L2 5,500 L3 7,900

GENERADOR REFERENCIAS

REF. PRODUCTO	COLOR marco	COLOR foco	COLOR caja	POTENCIA (W)	TEMP. COLOR	SISTEMA	ÓPTICA	DRIVER	ACCESORIOS
S191 (L1)	01 (Blanco)	01 (Blanco)	01 (Blanco)	26 (26 W)	83 (3000 K) CRI80	-	- Con óptica secundaria 54°	- ON / OFF Estándar	CM Cierre mate
S192 (L2)	02 (Negro)	02 (Negro)	02 (Negro)		84 (4000 K) CRI80		16 16°	DRD Driver regul. Dali	
S193 (L3)					93 (3000 K) CRI90		28 28°		
					94 (4000 K) CRI90				
					R (LED rojo) LOOP158 G (LED verde) LOOP158 B (LED azul) LOOP158				
S193	01	01	02	26	84	-	16	DRD	-

Ejemplo configuración S193010102268416DRD

ÓPTICAS

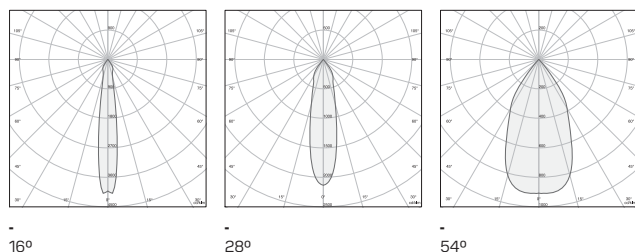

DIMENSIONES

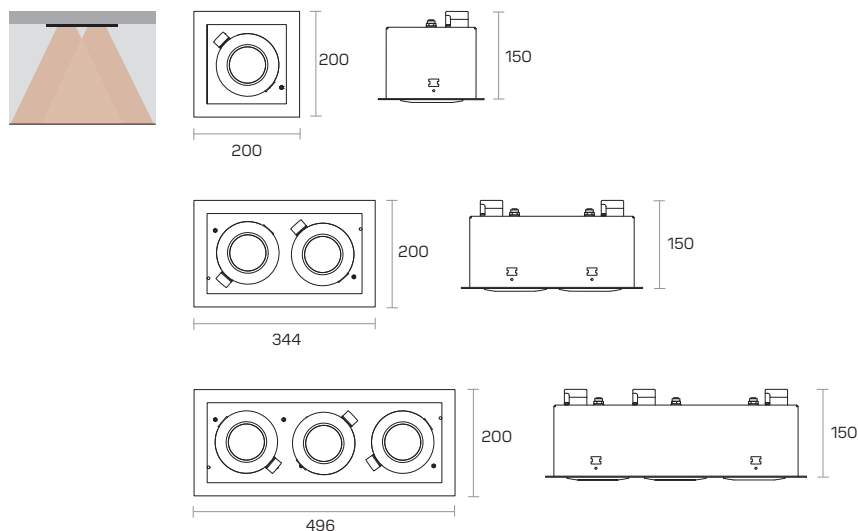

COLORES

- BLANCO (01)
- NEGRO (02)

\*Otros colores RAL bajo pedido.



## FLUJO SISTEMA SEGÚN VERSIÓN ÓPTICA

\*Tolerancias: +-7% flujo LED / +-10% potencia luminaria

### 3000K / CRI>80

W	Lm. LED	Lm. Sistema 54º	Lm. Sistema 16	Lm. Sistema 28
<b>26 L1</b>	2897	2059	2066	2066
<b>52 L2</b>	5795	4119	4132	4132
<b>78 L3</b>	8692	6178	6198	6198

### 4000K / CRI>80

W	Lm. LED	Lm. Sistema 54º	Lm. Sistema 16	Lm. Sistema 28
<b>26 L1</b>	3050	2168	2175	2175
<b>52 L2</b>	6100	4336	4350	4350
<b>78 L3</b>	9150	6504	6525	6525

### 3000K / CRI>95

W	Lm. LED	Lm. Sistema 54º	Lm. Sistema 16	Lm. Sistema 28
<b>26 L1</b>	2752	1956	1962	1962
<b>52 L2</b>	5505	3913	3925	3925
<b>78 L3</b>	8257	5869	5888	5888

### 4000K / CRI>95

W	Lm. LED	Lm. Sistema 54º	Lm. Sistema 16	Lm. Sistema 28
<b>26 L1</b>	2897	2059	2066	2066
<b>52 L2</b>	5795	4119	4132	4132
<b>78 L3</b>	8692	6178	6198	6198



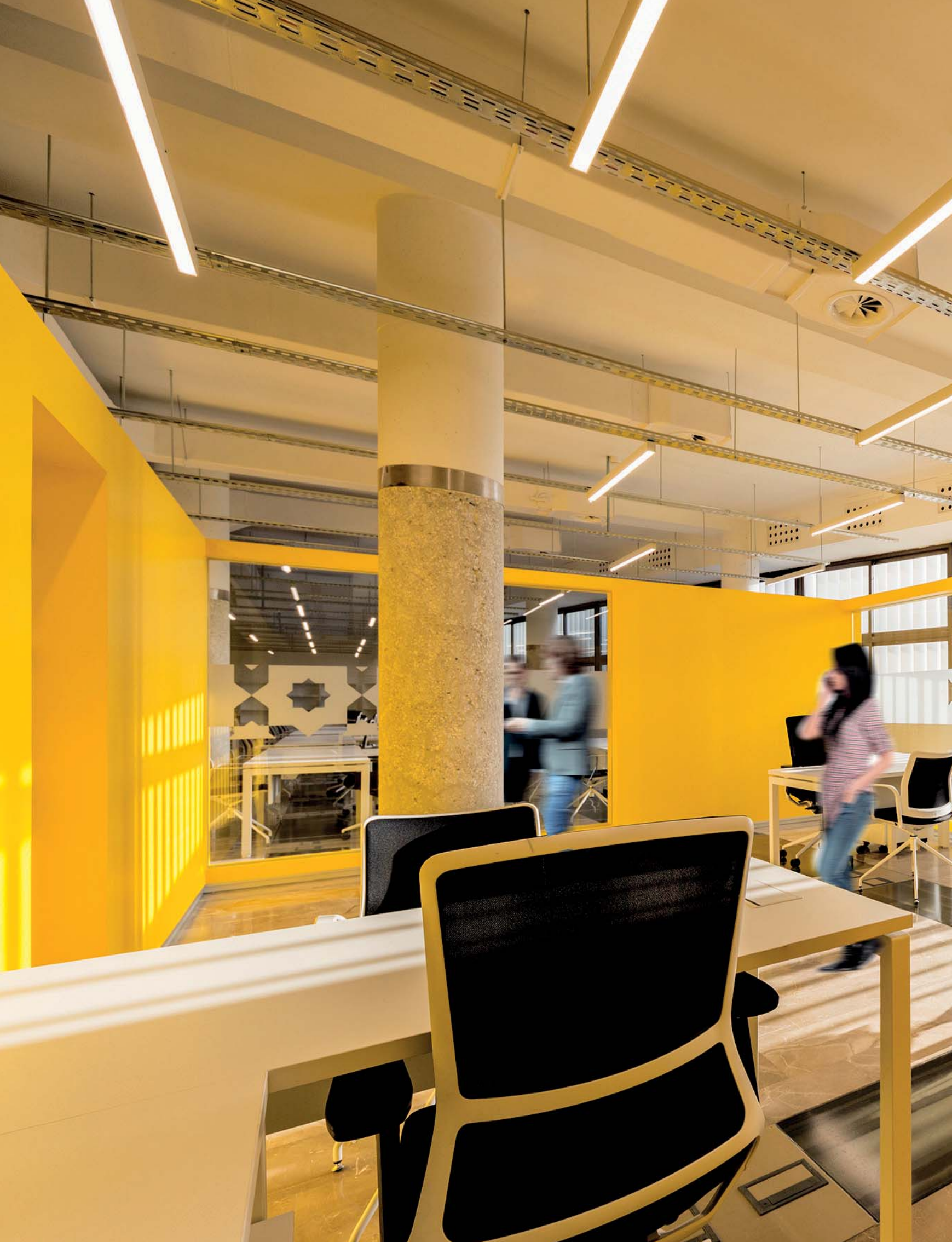



# TECLINE TRACK



## SISTEMA DE ILUMINACIÓN LINEAL

Sistema de iluminación en línea continua de alta eficiencia, un sistema desarrollado por el equipo de Secom Iluminación con objetivo minimizar el tiempo de instalación.

Su cuidado diseño permite que la instalación y el mantenimiento sean extremadamente fáciles y sin herramientas.



## SISTEMA DE ILUMINACIÓN LÍNEA CONTINUA

Diseñado para reducir costes de instalación

Conexión de módulos en carril electrificado

LED alta eficiencia



### TECLINE TRACK

Módulo LED  
76,80 x 1437 mm  
66 / 69 W

### TECLINE TRACK

Carril  
76,80 x 1437 mm  
76,80 x 2874 mm

## TECLINE TRACK

 LED MID POWER	 230V	 50-60 HZ	 66 69	 DRIVER INCLUIDO	 OPCIONAL	 >80	 20	 3000K 4000K	 6 ÓPTICAS	 <19 30°	 <0,97	 0	 CLASE I	 50.000 H LB80B10	 0° +35°	 1,680 1,437 mm
--	--	--	--	---	--	---	--	--	--	--	---	---	---	---	--	---

GENERADOR REFERENCIAS  
MÓDULO LED

REF. PRODUCTO	COLOR	POTENCIA (W)	TEMP. COLOR	ÓPTICA	DRIVES
S040	01 (Blanco)	58 (66w - 30°/60°/90°/A25/DA25)	83 (3000 K)	30 (30°)	- (ON/OFF)
				60 (60°)	DRD (Driver regulable DALI 2.0)
				90 (90°)	LCS (Casambi)
				120 (120°)	
				A25 (Asimétrica)	
				DA25 (Doble asimétrica)	
S040	01	58	84	90	DRD

Ejemplo configuración **S04001588490DRD**GENERADOR REFERENCIAS  
CARRIL

REF. PRODUCTO	DIMENSIONES	Nº POLOS
S040TRACK	1437 (1437 mm)	8P (8 polos)
	2874 (2874 mm)	
S040	1437	8P

Ejemplo configuración **S04014378P**

## COMPLEMENTOS

## Sistemas de instalación

S040SUSPCEIL Suspensión cadena (2 unds) 2m

S040SUSPFX Suspensión cable (2 unds) 2m

S040SURF Superficie (2 unds) 2m

## Suplementos

S040ENDCAPS Tapa inicio tramo (2 unds)

S040CINPUT8P Conexión

S040CINPUTTBOX8P Alimentador

S040ACLCSINPUTBOX8P Alimentador CASAMBI

SPT01 Prensaestopa

S040COVER Tramo ciego

## S040ENDBOX

Embellecedor final

## S040SENSORDALI

Sensor DALI

## S040SENSORWAVE

Sensor Microwave

## S040TRACKMODULE

Adaptador carril trifásico integrado

## S040TRACKMODULEDRD

Adaptador carril trifásico integrado DALI

## Uniones

## S040L1P / 2P / 3P / 4P

Unión conector en L

## S040X1P / 2P / 3P / 4P / 5P

Unión conector en T

## S040T1P / 2P / 3P / 4P / 5P / 6P / 7P

Unión conector en X

## ÓPTICAS

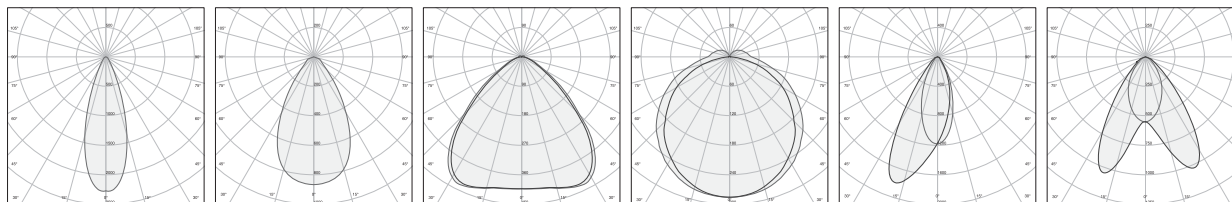
30  
30°60  
60°90  
90°120  
120°A25  
AsimétricaDA25  
Doble asimétrica



## DIMENSIONES

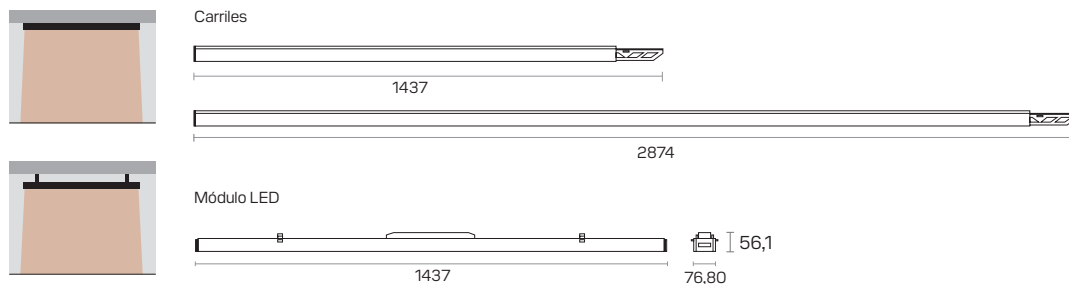

## COLORES



**BLANCO (O1)**

## FLUJO SISTEMA SEGÚN VERSIÓN ÓPTICA

\*Tolerancias: +7% flujo LED / +-10% potencia luminaria

### 3000K / CRI>80

W	Lm. LED	Lm. Sistema 30	Lm. Sistema 60	Lm. Sistema 90	Lm. Sistema 120	Lm. Sistema A25	Lm. Sistema DA25
66	12177	10148	9735	9639	-	9447	9900
69	10230	-	-	-	8525	-	-

### 4000K / CRI>80

W	Lm. LED	Lm. Sistema 30	Lm. Sistema 60	Lm. Sistema 90	Lm. Sistema 120	Lm. Sistema A25	Lm. Sistema DA25
66	12819	10683	10248	10147	-	9944	10422
69	10768	-	-	-	8974	-	-

## COMPLEMENTOS

### Sistemas de instalación



Ref. 040SUSCEIL  
Suspensión cadena



Ref. 040SUSPFIX  
Suspensión cable



Ref. 040SURF  
Superficie

### Suplementos



Ref. 040ENDCAPS  
Tapa inicio tramo



Ref. 040ACINPUT8P  
AC Conexión



Ref. PT01  
Prensaestopa



Ref. 040ACINPUTBOX8P  
Alimentador

Ref. 040ACLCSINPUTBOX8P  
Alimentador LCS CASAMBI



Ref. 040ENDBOX  
Embellecedor tramo final



Ref. 040SENSORDALI  
Tramo ciego con sensor DALI

Ref. 040SENSORWAVE  
Tramo ciego con sensor Microwave



Ref. 040COVER  
Tramo ciego 1437 mm.



Ref. 040TRACKMODULE  
Adaptador carril con sistema trifásico integrado 1437 mm.

Ref. 040TRACKMODULEDRD  
Adaptador carril con sistema trifásico integrado 1437 mm. / DALI

**Uniones en L**

---



Ref. 040L1P



Ref. 040L2P



Ref. 040L3P



Ref. 040L4P

**Uniones en T**

---



Ref. 040T1P



Ref. 040T2P



Ref. 040T3P



Ref. 040T4P



Ref. 040T5P



Ref. 040T6P



Ref. 040T7P

**Uniones en X**

---



Ref. 040X1P



Ref. 040X2P



Ref. 040X3P



Ref. 040X4P



Ref. 040X5P



# INFINIT M



## SISTEMA DE ILUMINACIÓN LINEAL

Sistema de iluminación línea continua sin pérdidas de luz.

Sistema compuesto de perfil de aluminio y módulo LED, instalación rápida y sencilla en sus versiones de suspensión, superficie o empotrado.

Su desarrollo le permite elegir entre diferentes cierres, una solución para cada proyecto.



## EFFECTO ILUMINACIÓN INFINITA

Sensación de línea infinita

Unión perfecta, sin pérdidas de luz

Opción iluminación indirecta UP&DOWN

Suspensión / superficie / empotrado

Reducción costes instalación

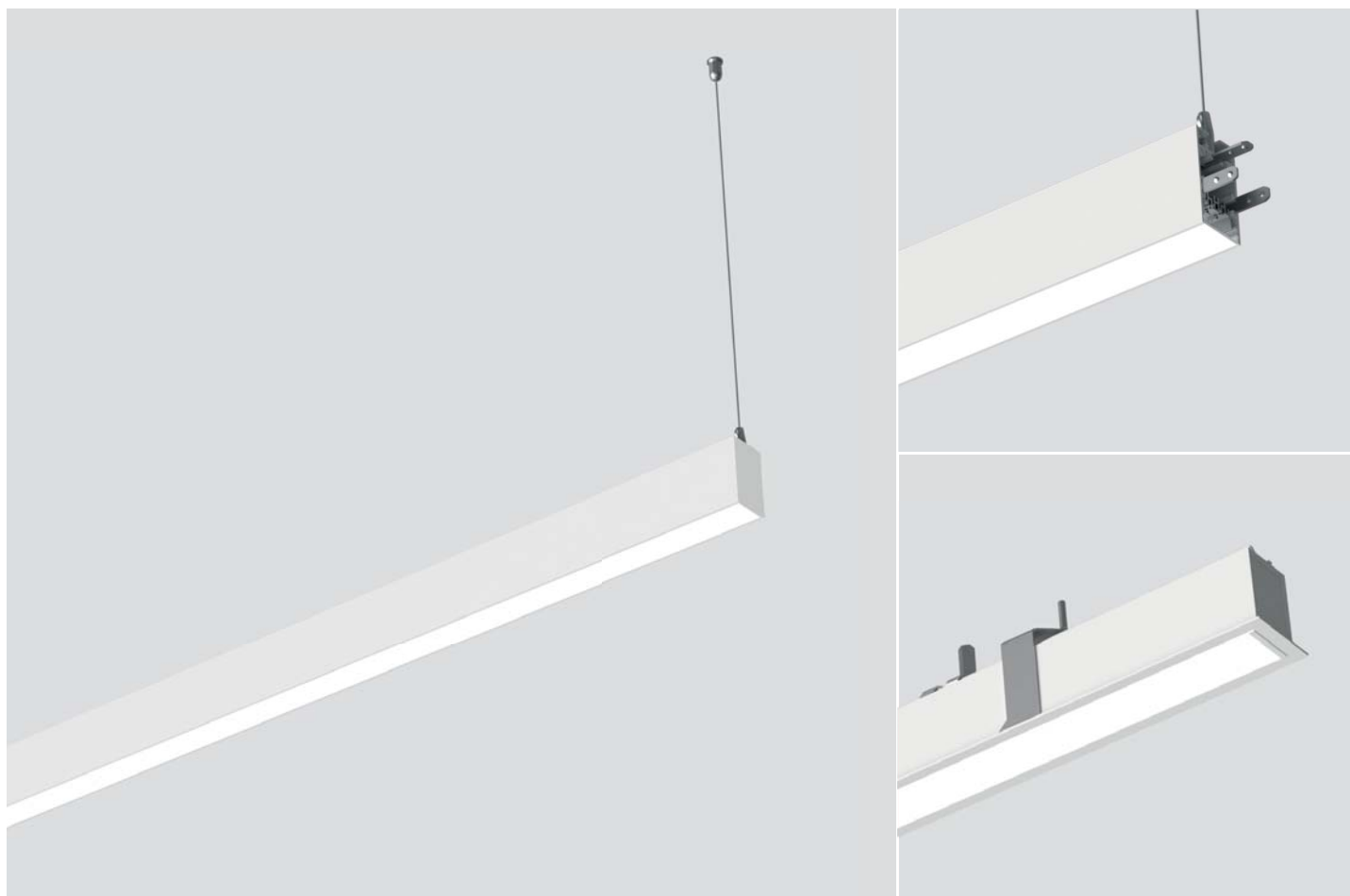

















INFINIT M	Perfil super. / suspen.
	45,4 x 80 x 1125 mm
	45,4 x 80 x 1685 mm
	45,4 x 80 x 2525 mm
	Perfil empotrable
	60 x 80 x 1125 mm
	60 x 80 x 1685 mm
	60 x 80 x 2525 mm

INFINIT M	Módulo LED
	37,5 x 40 x 1125 mm
	37,5 x 40 x 1685 mm
	37,5 x 40 x 2525 mm
	19 / 28 / 42 W

INFINIT M	UP&DOWN
	45,4 x 80 x 1125 mm
	45,4 x 80 x 1685 mm
	45,4 x 80 x 2525 mm
	19+6 / 28+14 / 42+25 W

## INFINIT M

 MID POWER	 230V	 50-60 HZ	 19 28 42	 DRIVER INCLUIDO	 OPCIONAL	 >80 >90	 20	 3000K 4000K	 5 ÓPTICAS	 *-<19 3424 dep. proyecto <-19 3425-3426 <-17 3429	 >0,97	 0	 CLASE I	 50.000 H L80B10	 -20° +35°	 1125 mm 2,660  1685 mm 4,000  2525 mm 6,000
---	--	--	--	---	--	--	--	--	---	---	---	---	---	--	--	--

GENERADOR REFERENCIAS  
MÓDULO LED

REF. PRODUCTO	COLOR	TAMAÑO	POTENCIA (W)	TEMP. COLOR	ÓPTICA	DRIVER	ACCESORIOS
S042	01 (Blanco)	1 (1125 mm)	19 (19w) 1125 mm	83 (3000 K) CRI80	- sin cierre para difusor continuo	- (ON/OFF)	-
		2 (1685 mm)	28 (28w) 1685 mm	84 (4000 K) CRI80	3428 Cierre opal	DRD Driver prom. DALI 2.0	
		3 (2525 mm)	42 (42w) 2525 mm	93 (3000 K) CRI90	3424 Confort Prisma	LCS Casambi	
			94 (4000 K) CRI90	3425 Prismático tech	TR CCT con DT8		
				CCT (2700/5700 K) no versiones 3426 / 3429	3426 Low URG blanco		
					3429 Low URG negro		
S042	01	2	28	84	3424	DRD	-

Ejemplo configuración **S04201228843424DRD**

GENERADOR REFERENCIAS  
PERFILES

REF. PRODUCTO	COLOR	TAMAÑO
S040 (Susp. / Superf.)	01 (Blanco)	1 (1125 mm)
S041 (Empotrar)	02 (Negro)	2 (1685 mm)
		3 (2525 mm)
S040	01	2

Ejemplo configuración **S040012**

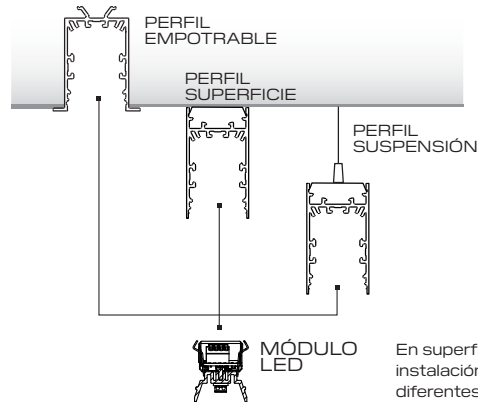

En superficie el clip permite rápida instalación de producto en fases diferentes de la obra. Permite libertad de interdistancias para evitar defectos en obra.

## GENERADOR REFERENCIAS UP&amp;DOWN

REF. PRODUCTO	COLOR	TAMAÑO	POTENCIA (W)	LUZ INDIRECTA	TEMP. COLOR	ÓPTICA	DRIVER	ACCESORIOS
S043	01 (Blanco)	1 (1125 mm)	25 (19+6w) 1125 mm	- Cierre mate	83 (3000 K) CRI80	- sin cierre para difusor continuo	- (ON/OFF)	-
		2 (1685 mm)	42 (28+14w) 1685 mm		84 (4000 K) CRI80	3428 Cierre mate	DRD Driver prom. DALI	
		3 (2525 mm)	67 (42+25w) 2525 mm	93 (3000 K) CRI90	3424 Confort Prisma	LCS Casambi		
			94 (4000 K) CRI90	3425 Prismático tech	TR CCT con DT8			
				CCT (2700/5700 K) no versiones 3426 / 3429	3426 Low URG blanco			
					3429 Low URG negro			
S043	01	2	42	-	84	3424	DRD	-

Ejemplo configuración **S04301242843424DRD**

**COMPLEMENTOS**

<b>S1604</b>	Kit Alimentación (1 und.) Susp. / UP&DOWN
<b>S1602</b>	Kit superficie (3 unds.) Superficie
<b>S1603</b>	Kit suspensión (3 unds. 1,5 m.) Susp. / UP&DOWN
<b>S1606</b>	Kit unión (1 und.)
<b>S160501</b>	Kit tapa empotrar (2 unds.) blanco
<b>S160502</b>	Kit tapa empotrar (2 unds.) negro
<b>S160101</b>	Tapa superficie / suspensión (2 unds.) blanco
<b>S160102</b>	Tapa superficie / suspensión (2 unds.) negro
<b>S1607</b>	Difusor continuo opal 10 m.
<b>S1608</b>	Difusor confort prisma 10 m.
<b>S160901</b>	Accesorio soporte pared (2 unds.) blanco
<b>S160902</b>	Accesorio soporte pared (2 unds.) negro



Ref. S1604

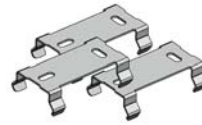

Ref. S1602

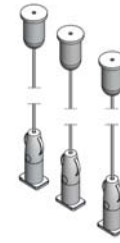

Ref. S1603



Ref. S1606



Ref. S1605

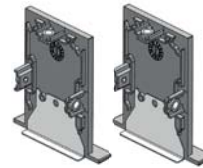

Ref. S1601



Ref. S1607  
S1608

**COMPLEMENTOS EMPOTRADO**

Suspendido con varilla roscada

<b>S22301</b>	Rod suspensión EZCLICK blanco
<b>S22302</b>	Rod suspensión EZCLICK negro

Suspendido con tensor de cable

<b>S22001</b>	Rod suspensión EZCLICK blanco 5m
<b>S22002</b>	Rod suspensión EZCLICK negro 5m

Superficie para techos de bajo empotramiento

<b>S22003</b>	Abrazadera montaje superficie
---------------	-------------------------------

**Recomendación**

	<b>S1602</b>	<b>S1603</b>
<b>1125</b>	2 unds.	2 unds.
<b>1685</b>	3 unds.	3 unds.
<b>2525</b>	3 unds.	3 unds.



Ref. S1609

**ÓPTICAS**

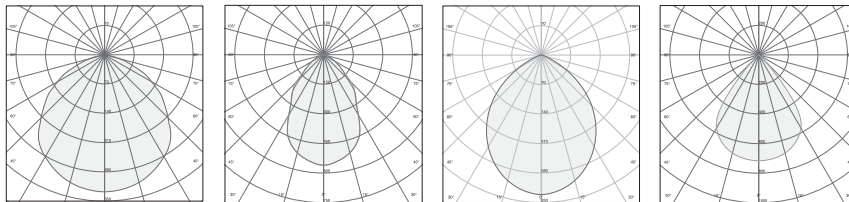

**3428**  
Cierre opal

**3424**  
Confort Prisma

**3425**  
Prismático Tech

**3426 / 3429**  
Low URG

**DIMENSIONES**

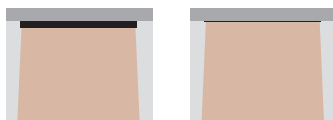

Perfil superficie / suspensión / empotrable / UP&DOWN

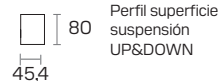
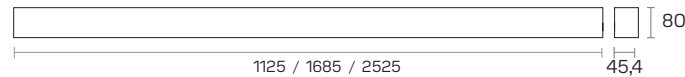

**COLORES**

- BLANCO (O1)**
- NEGRO (O2)**

\*Colores perfil y UP&DOWN.  
\*Otros colores RAL bajo pedido.

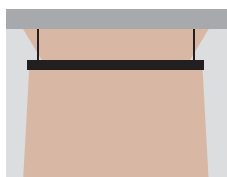

UP&DOWN  
Luz indirecta

Ejemplo composición

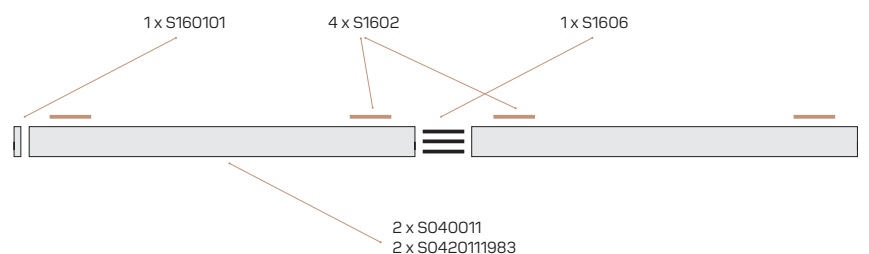



**FLUJO SISTEMA SEGÚN VERSIÓN ÓPTICA / LUZ DIRECTA**

\*Tolerancias: +7% flujo LED / +-10% potencia luminaria

3000K / CRI>80

W	Lm. LED	Lm. Sistema 3428	Lm. Sistema 3424	Lm. Sistema 3425	Lm. Sistema 3426	Lm. Sistema 3429
19	2209	1905	2009	1802	1962	1679
28	3309	2854	3009	2699	2939	2515
42	4959	4277	4509	4044	4405	3769

4000K / CRI>80

W	Lm. LED	Lm. Sistema 3428	Lm. Sistema 3424	Lm. Sistema 3425	Lm. Sistema 3426	Lm. Sistema 3429
19	2326	2006	2115	1897	2066	1768
28	3484	3005	3168	2841	3094	2648
42	5221	4502	4747	4258	4637	3968

3000K / CRI>90

W	Lm. LED	Lm. Sistema 3428	Lm. Sistema 3424	Lm. Sistema 3425	Lm. Sistema 3426	Lm. Sistema 3429
19	2098	1809	1908	1711	1863	1595
28	3143	2711	2858	2564	2792	2389
42	4711	4063	4283	3841	4184	3580

4000K / CRI>90

W	Lm. LED	Lm. Sistema 3428	Lm. Sistema 3424	Lm. Sistema 3425	Lm. Sistema 3426	Lm. Sistema 3429
19	2209	1905	2009	1802	1962	1679
28	3309	2854	3009	2699	2939	2515
42	4959	4277	4509	4044	4405	3769



# BELEL



## SISTEMA DE ILUMINACIÓN TIRA FLEXIBLE

Este tipo de iluminación es cada vez más utilizada por su alto grado decorativo, iluminación con una adaptabilidad perfecta gracias a su sistema de instalación y a su flexibilidad de adaptación, ideal para los que buscan un espacio atractivo y moderno.

Una de sus grandes ventajas para su instalación, es poseer una cara autoadhesiva que permite adaptarla a cualquier tipo de superficie.

## ILUMINACIÓN DECORATIVA

Iluminación interior / exterior

Tira de LED con autoadhesivo 3M







Flexibilidad y adaptabilidad





## FAMILIA

<b>BELEL</b>	IP20 10 w/m 8 mm 2700K 3000K 4000K 5700K	<b>BELEL</b>	IP20 / IP65 20 w/m 10 mm 2700K 3000K 4000K 5700K	<b>BELEL</b>	IP20 / IP65 14,5 w/m 10 mm CCT	<b>BELEL</b>	IP20 / IP65 15,4 w/m 12 mm RGBW
--------------	--	--------------	--	--------------	---	--------------	--

## BELEL



 LED MID POWER	 24Vdc	 -	 W 10 w/m 20 w/m 14,5 w/m 15,4 w/m	 DRIVER NO INCLUIDO	 >80	 20 65	 2700K 3000K 4000K 5700K CCT RGBW	 1 ÓPTICA	 <0,95	 0	 CLASE III	 50.000 H L80B10	 -20° +35°	 0,100 kg/m
--	---	---	---	---	---	--	---	---	---	---	--	--	--	---

## REFERENCIAS / TIRA DE LED / IP20

REFERENCIA	W/m	Nº LED/m	DC	Pcb		Lm./m	SDCM		Temp. Color
S200810827	10	120	24V	8 mm	50 mm	910	<3	5 m	2700K
S20081083	10	120	24V	8 mm	50 mm	910	<3	5m	3000K
S20081084	10	102	24V	8 mm	50 mm	910	<3	5 m	4000K
S20081086	10	120	24V	8 mm	50 mm	910	<3	5 m	6500K
S200820827	20	240	24V	10 mm	25 mm	2020	<3	5 m	2700K
S20082083	20	240	24V	10 mm	25 mm	2020	<3	5m	3000K
S20082084	20	240	24V	10 mm	25 mm	2020	<3	5 m	4000K
S20082086	20	240	24V	10 mm	25 mm	2020	<3	5 m	6500K
S200814CCT	14,5	140	24V	10 mm	100 mm	1620	<3	5 m	2700K+6500K
S200814RGBW	15,4	60	24V	12mm	100 mm.	600	<3	5 m	RGB+3000K

Tolerancias: +7% flujo LED / +- 10% potencia luminaria

## REFERENCIAS / TIRA DE LED / IP65

REFERENCIA	W/m	Nº LED/m	DC	Pcb		Lm./m	SDCM		Temp. Color
S200920827	20	240	24V	10 mm	25 mm	1820	<3	5 m	2700K
S20092083	20	240	24V	10 mm	25 mm	1820	<3	5m	3000K
S20092084	20	240	24V	10 mm	25 mm	1820	<3	5 m	4000K
S200914CCT	14,5	140	24V	10 mm	100 mm	1450	<3	5 m	2700K+6500K
S200914RGBW	15,4	60	24V	12 mm	100 mm	540	<3	5 m	RGB+3000K

Tolerancias: +7% flujo LED / +- 10% potencia luminaria

## REFERENCIAS / Fuentes de alimentación / IP20

REFERENCIA	Regul.	DC	A	W	PF	Flicker	Clase	Dimensiones
SDRV0126	ON-OFF	24V	1250 mA	30	0,95	Free	II	153 x 41,5 x 32 mm
SDRV0127	ON-OFF	24V	2500 mA	60	0,95	Free	II	180 x 52 x 30 mm
SDRV0128	ON-OFF	24V	5000 mA	120	0,95	Free	II	300 X 40 X 30 mm
SDRV0129	ON-OFF	24V	7500 mA	180	0,95	Free	II	345 x 40 x 30 mm
SDRV0130	DALI	24V	3125 mA	75	0,90	Free	II	220 x 40 x 41,7 mm
SDRV0131	DALI 2	24V	6250 mA	150	0,90	Free	II	340 x40 x 30,5 mm

Tolerancias: +7% flujo LED / +- 10% potencia luminaria

## REFERENCIAS / Fuentes de alimentación / IP67 / PWN

REFERENCIA	Regul.	DC	A	W	PF	Flicker	Clase	Dimensiones
SDRV0133	DALI 2	24V	2500 mA	60	0,95	Free	II	150 X 53 X 35 mm
SDRV0132	DALI 2	24V	5000 mA	120	0,95	Free	II	191 x 63 x 37,5 mm



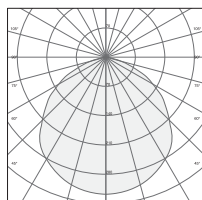

Tolerancias: +7% flujo LED / +- 10% potencia luminaria



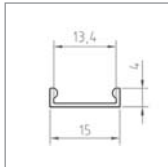

## ÓPTICAS

-  
120°



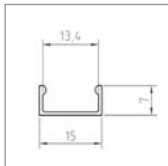

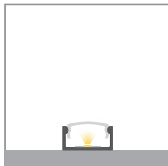
**PERFILES / DIFUSORES**







Ref. S2178 Perfil aluminio	2.000 x 15 x 4 mm.	Ref. S2184 Difusor opal		Instalación Superficie		Ref. S2198 Tapa perfil	PERFIL PARA TIRA LED <ul style="list-style-type: none"> <li>• 8 mm.</li> <li>• 10 mm.</li> <li>• 12 mm.</li> </ul>
							

Ref. S2171 Perfil aluminio	2.000 x 15 x 7 mm.	Ref. S2180 Difusor opal	Ref. S2181 Difusor transparente	Instalación Superficie	Ref. S2185 Clip montaje	Ref. S2188 Tapa perfil	PERFIL PARA TIRA LED <ul style="list-style-type: none"> <li>• 8 mm.</li> <li>• 10 mm.</li> <li>• 12 mm.</li> </ul>
							

Ref. S2170 Perfil aluminio	2.000 x 16,2 x 12 mm.	Ref. S2180 Difusor opal	Ref. S2181 Difusor transparente	Instalación Superficie		Ref. S2186 Tapa perfil	PERFIL PARA TIRA LED <ul style="list-style-type: none"> <li>• 8 mm.</li> <li>• 10 mm.</li> <li>• 12 mm.</li> </ul>
							

Ref. S2177 Perfil aluminio IP65 / Transitable	2.000 x 19,2 x 8,5 mm.	Ref. S2182 Difusor opal	Ref. S2183 Difusor transparente	Instalación Empotrado		Ref. S2196 Tapa perfil	PERFIL PARA TIRA LED <ul style="list-style-type: none"> <li>• 8 mm.</li> <li>• 10 mm.</li> </ul>
							

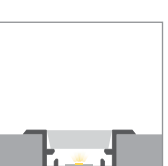
\*Necesita silicona para fijación.





Ref. S2176 Perfil aluminio IP65 / Transitable	2.000 x 29,2 x 8,5 mm.	Ref. S2182 Difusor opal	Ref. S2183 Difusor transparente	Instalación Empotrado		Ref. 2195 Tapa perfil	PERFIL PARA TIRA LED <ul style="list-style-type: none"> <li>• 8 mm.</li> <li>• 10 mm.</li> <li>• 12 mm.</li> </ul>
							

\*Necesita silicona para fijación.

Ref. S2174 Perfil aluminio	2.000 x 25 x 14,2 mm.	Ref. S2180 Difusor opal	Ref. S2181 Difusor transparente	Instalación Empotrado		Ref. 2187 Tapa perfil	PERFIL PARA TIRA LED <ul style="list-style-type: none"> <li>• 8 mm.</li> <li>• 10 mm.</li> </ul>
							

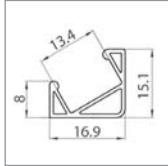
PERFILES / DIFUSORES

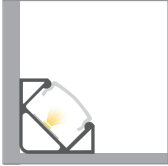
Ref. S2173 Perfil aluminio	2.000xØ18,5	Ref. S2180 Difusor opal	Ref. S2181 Difusor transparente	Instalación Suspensión	⊗	Ref. S2191 Tapa perfil	PERFIL PARA TIRA LED • 8 mm. • 10 mm. • 12 mm.
							

Ref. S2172 Perfil aluminio	2.000x16,9x15,1mm.	Ref. S2180 Difusor opal	Ref. S2181 Difusor transparente	Instalación Superficie	Ref. S2190 Clip montaje	Ref. S2189 Tapa perfil	PERFIL PARA TIRA LED • 8 mm. • 10 mm. • 12 mm.
							

Ref. S2175 Perfil aluminio	2.000x10,2x58mm.	Ref. S2180 Difusor opal	Ref. S2181 Difusor transparente	Instalación Superficie	⊗	Ref. S2193 Tapa perfil	PERFIL PARA TIRA LED • 8 mm. • 10 mm. • 12 mm.
							



# BELEL



## SISTEMA DE ILUMINACIÓN TIRA FLEXIBLE

Sistema de iluminación decorativa en línea continua, se conecta directamente a la red eléctrica de 230V mediante alimentador.

Permite una alta disipación del calor y con una estanqueidad IP65 gracias a la cubierta transparente de PVC.

Rollo de tira de LED con instalación de hasta 50 metros por alimentador, sin riesgo de caídas de tensión. No requiere transformadores, amplificadores ni adaptadores adicionales.



## ILUMINACIÓN DECORATIVA

Iluminación interior / exterior

Flexibilidad y adaptabilidad

Tira flexible directa a red

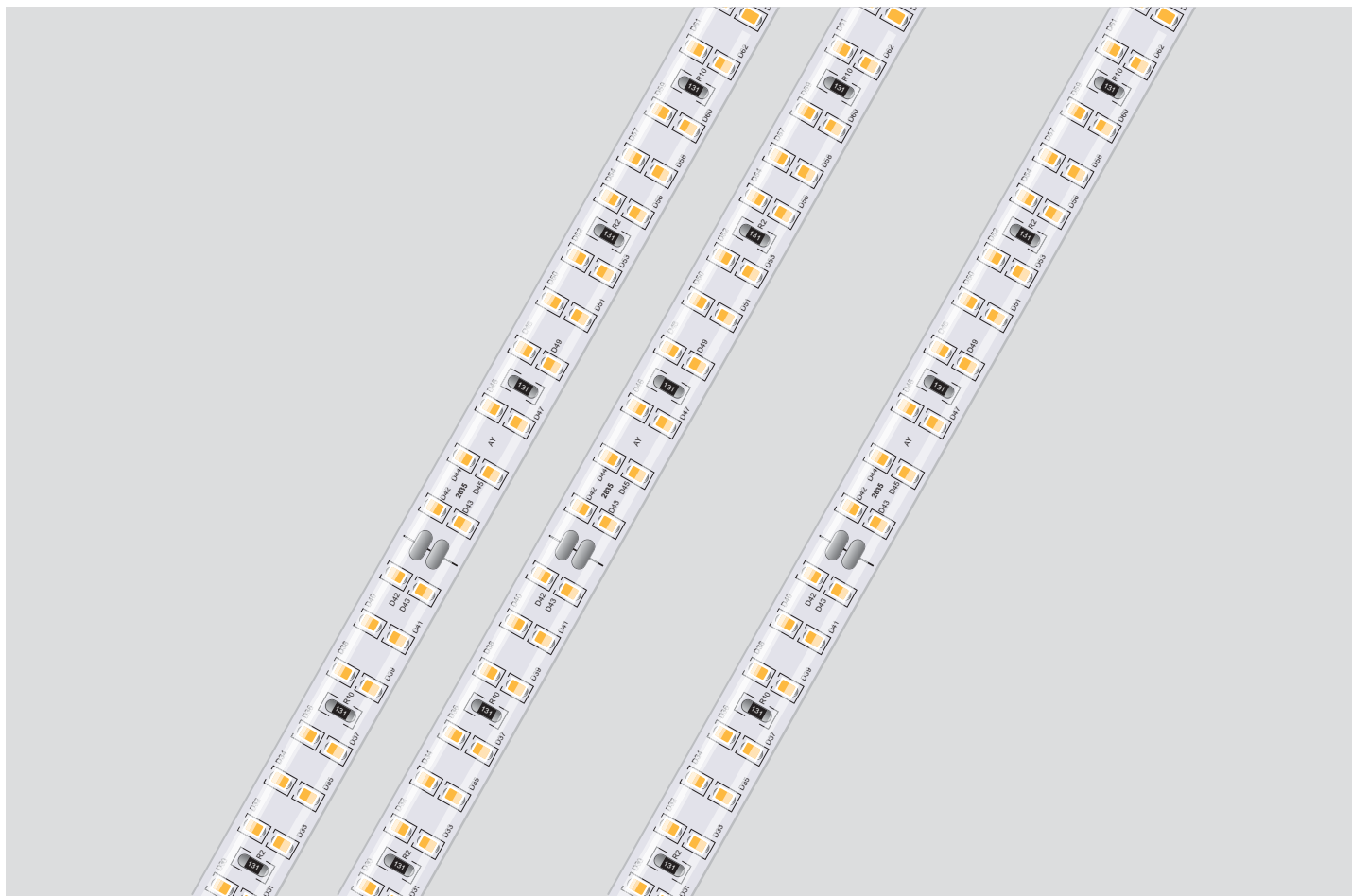

**BELEL**

IP65  
10 w/m  
18 mm  
4000K

**BELEL**



**REFERENCIAS**

REFERENCIA	W/m	Nº LED/m	DC	Pcb	✂	Lm./m	SDCM	☼	Temp. Color
<b>S2006728450220B</b>	10	180	230V	18 mm	1m	800	<3	50 m	4000K

Tolerancias: +7% flujo LED / +- 10% potencia luminaria

**ÓPTICAS**

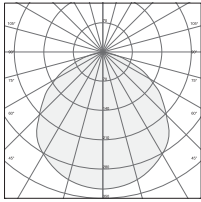

120°

**COMPLEMENTOS**

<b>SCX230B</b>	Alimentador para tira de LED
<b>S20220REG</b>	Regulador para tira de LED
<b>S20220V</b>	Unión tira de LED
<b>S20220VL</b>	Unión en L tira LED
<b>S20220VT</b>	Unión en T tira LED
<b>S2022VTF</b>	Tapa final
<b>SOTR007</b>	Clips de fijación x10 unds.



ALIMENTADOR



REGULADOR



UNIÓN



UNIÓN EN L



UNIÓN EN T



TAPA FINAL



CLIP FIJACIÓN





# BOXTER



## SISTEMA DE ILUMINACIÓN CARRIL

Proyector de armonía elegante y minimalista, con instalación en carril electrificado.

Fabricado en aluminio inyectado, articula de una forma idónea y novedosa dos piezas diseñadas para una perfecta orientación de la luz.



**BOXTER · M** 80 x 177 mm  
5 / 9 W



**BOXTER · L** 120 x 220 mm  
13 / 26 / 31 W



**BOXTER · M**

HIGH POWER	220-240V	50-60 HZ	5 9	DRIVER INCLUIDO	OPCIONAL	>80 >95	20	3000K 4000K 5700K	3 ÓPTICAS	>20	<0,95	0	CLASE I	50.000 H L80B10	-15° +35°	0,600
------------	----------	----------	--------	-----------------	----------	------------	----	-------------------------	-----------	-----	-------	---	---------	--------------------	--------------	-------

**GENERADOR REFERENCIAS**

REF.PRODUCTO	COLOR	POTENCIA (W)	TEMP.COLOR	SISTEMA	ÓPTICA	DRIVER	ACCESORIOS
S5007	01 (Blanco)	5 (5 W)	83 (3000 K) CRI80	-	- Sin óptica secundaria 38°	- ON / OFF Estándar	<b>C54</b> Difusor mate 54°
	02 (Negro)	9 (9 W)	84 (4000 K) CRI80		12 12°		
				85 (5700 K) CRI80			
				93 (3000 K) CRI95			
				94 (4000 K) CRI95			
			95 (5700 K) CRI95				
S5007	01	9	84	-	12	-	-

Ejemplo configuración **S50070198412**

**ÓPTICAS**

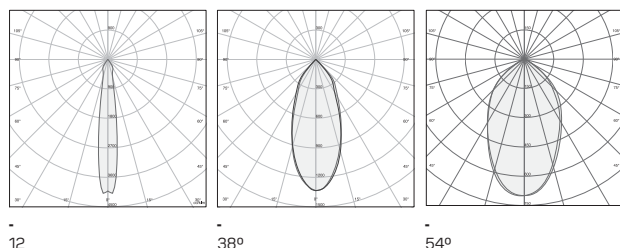

**DIMENSIONES**

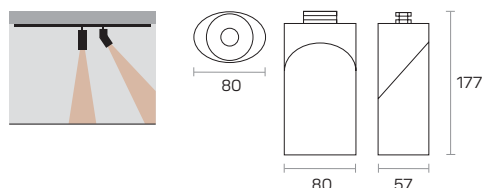

**COLORES**

- BLANCO (O1)**
- NEGRO (O2)**

\*Otros colores RAL bajo pedido.



**FLUJO SISTEMA SEGÚN VERSIÓN ÓPTICA**

\*Tolerancias: +-7% flujo LED / +-10% potencia luminaria

3000K / CRI>80				4000K / CRI>80				5700K / CRI>80			
W	Lm. LED	Lm. Sistema 38°	Lm. Sistema 12	W	Lm. LED	Lm. Sistema 38°	Lm. Sistema 12	W	Lm. LED	Lm. Sistema 38°	Lm. Sistema 12
5	400	351	315	5	455	400	360	5	455	400	360
9	800	703	632	9	905	795	715	9	905	795	715

3000K / CRI>95				4000K / CRI>95				5700K / CRI>95			
W	Lm. LED	Lm. Sistema 38°	Lm. Sistema 12	W	Lm. LED	Lm. Sistema 38°	Lm. Sistema 12	W	Lm. LED	Lm. Sistema 38°	Lm. Sistema 12
5	360	315	283	5	409	360	324	5	409	360	324
9	720	632	568	9	814	715	643	9	814	715	643



**BOXTER · L**



**GENERADOR REFERENCIAS**

REF.PRODUCTO	COLOR	POTENCIA (W)	TEMP.COLOR	SISTEMA	ÓPTICA	DRIVER	ACCESORIOS
S5000	01 (Blanco)	13 (13 W)	83 (3000 K) CRI80	-	- Sin óptica secundaria 54°	- ON / OFF Estándar	<b>C55</b> Cierre reflector Boxter
	02 (Negro)	26 (26 W)	84 (4000 K) CRI80		16 16°	<b>DRDA</b> Driver regul. Dali y adaptador carril	
		31 (31 W)	85 (5000 K) CRI80		28 28°		
				93 (3000 K) CRI95			
				94 (4000 K) CRI95			
				95 (5000 K) CRI95			
				<b>R</b> (LED rojo) <b>G</b> (LED verde) <b>B</b> (LED azul)			
				<b>LPF</b> LEDs pescado 4000K / CRI90			
				<b>LPB</b> LEDs pan 3000K / CRI90			
				<b>LCM</b> LEDs carne tono rosa			
			<b>LVV</b> LEDs verduras/frutas 4000K / CRI90				
			<b>817</b> LEDs bodegas 1700K / CRI90				
S5000	01	26	84	-	16	DRDA	-

Ejemplo configuración **S500001268416DRDA**

**ÓPTICAS**

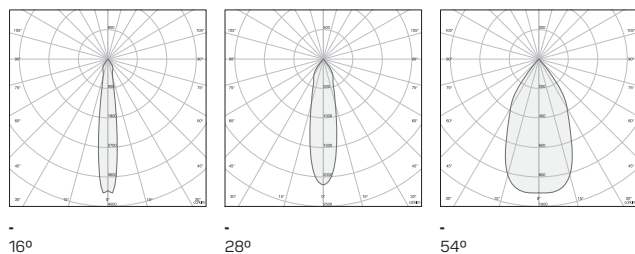

**DIMENSIONES**

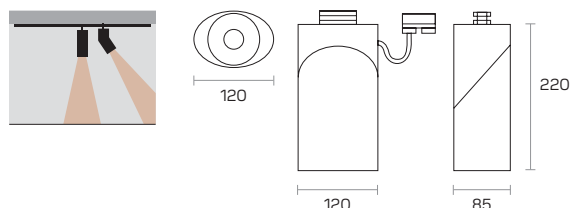

**COLORES**

- BLANCO (01)**
- NEGRO (02)**

\*Otros colores RAL bajo pedido.



## FLUJO SISTEMA SEGÚN VERSIÓN ÓPTICA

\*Tolerancias: +-7% flujo LED / +- 10% potencia luminaria

## 3000K / CRI&gt;80

W	Lm. LED	Lm. Sistema 54°	Lm. Sistema 16	Lm. Sistema 28
<b>13</b>	1470	1049	1049	1046
<b>26</b>	2940	2099	2099	2093
<b>31</b>	3920	2798	2799	2791

## 4000K / CRI&gt;80

W	Lm. LED	Lm. Sistema 54°	Lm. Sistema 16	Lm. Sistema 28
<b>13</b>	1522	1086	1086	1083
<b>26</b>	3045	2174	2174	2168
<b>31</b>	4060	2898	2898	2890

## 5700K / CRI&gt;80

W	Lm. LED	Lm. Sistema 54°	Lm. Sistema 16	Lm. Sistema 28
<b>13</b>	1575	1086	1124	1121
<b>26</b>	3150	2249	2249	2242
<b>31</b>	4200	2998	2999	2990

## 3000K / CRI&gt;95

W	Lm. LED	Lm. Sistema 54°	Lm. Sistema 16	Lm. Sistema 28
<b>13</b>	1323	944	944	941
<b>26</b>	2646	1889	1889	1883
<b>31</b>	3525	2518	2519	2511

## 4000K / CRI&gt;95

W	Lm. LED	Lm. Sistema 54°	Lm. Sistema 16	Lm. Sistema 28
<b>13</b>	1369	977	977	974
<b>26</b>	2740	1956	1956	1951
<b>31</b>	3654	2608	2609	2601

## 5700K / CRI&gt;95

W	Lm. LED	Lm. Sistema 54°	Lm. Sistema 16	Lm. Sistema 28
<b>13</b>	1417	977	1011	1008
<b>26</b>	2835	2024	2024	2017
<b>31</b>	3780	2698	2699	2691



# TWIN



## SISTEMA DE ILUMINACIÓN CARRIL

Sistema de iluminación interior con diseño cilíndrico, moderno y equilibrado, equipado con tecnología LED, ideal para su uso en espacios comerciales y arquitectónicos.

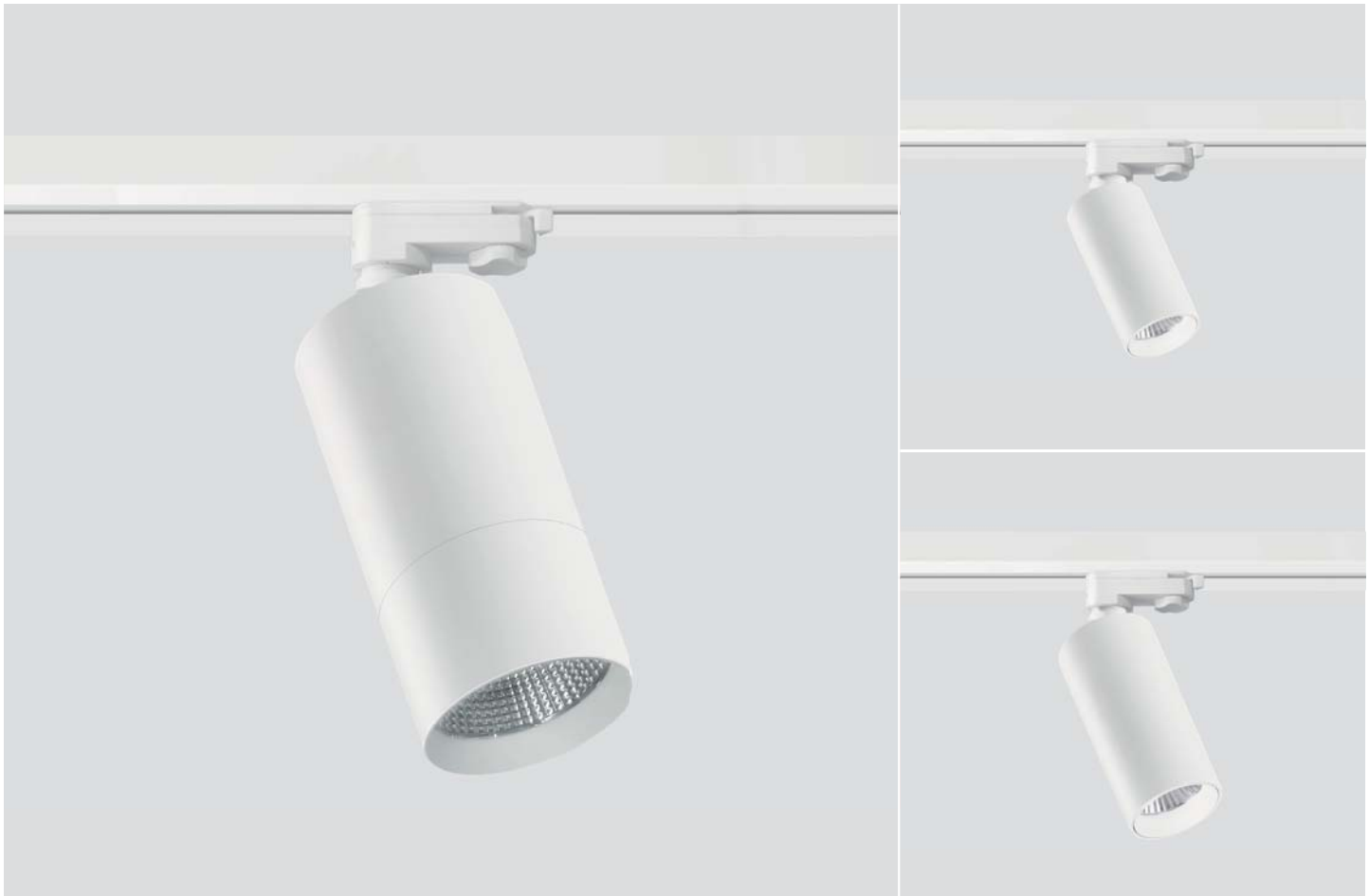

<b>TWIN · M</b>	50 Ø x 140 mm 9 W	<b>TWIN · M</b>	65 Ø x 195 mm 20 W	<b>TWIN · L</b>	86 Ø x 240 mm 30 W

TWIN

COB	220-240V	50-60 HZ	9 20 30	DRIVER INCLUIDO	>90	20	3000K 4000K	3 ÓPTICAS	>20	<0,95	0	CLASE I	50.000 H L80B10	-20° +35°	S 0,400  M 0,700  L 0,900

GENERADOR REFERENCIAS

REF.PRODUCTO	COLOR	POTENCIA (W)	TEMP.COLOR	SISTEMA	ÓPTICA	DRIVER	ACCESORIOS
S650	01 (Blanco)	9 (9 W) S	93 (3000 K)	-	- Sin óptica secundaria 38°	- ON / OFF Estándar	-
	02 (Negro)	20 (20 W) M	94 (4000 K)	-	15 15°	DRD Driver prom. DALI	-
		30 (30 W) L	-	-	60 60°	-	-
S650	01	20	94	-	15	-	-

Ejemplo configuración **S65001209415**

ÓPTICAS

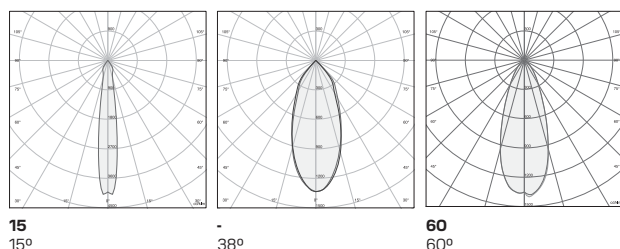

DIMENSIONES

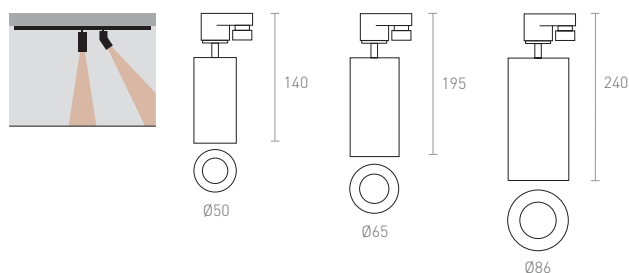

COLORES

- BLANCO (01)
- NEGRO (02)



FLUJO SISTEMA SEGÚN VERSIÓN ÓPTICA

\*Tolerancias: +7% flujo LED / +- 10% potencia luminaria

3000K / CRI>90					4000K / CRI>90				
W	Lm. LED	Lm. Sistema 15°	Lm. Sistema 38°	Lm. Sistema 60°	W	Lm. LED	Lm. Sistema 15°	Lm. Sistema 38°	Lm. Sistema 60°
9	645	522	533	544	9	695	562	574	585
20	1450	1415	1444	1474	20	1510	1470	1503	1534
30	2468	2100	2141	2186	30	2590	2200	2247	2294

# CARRIL

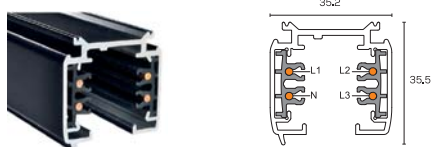

## CARRIL ELECTRIFICADO

<b>Ref.</b>	<b>S21001</b> Trifásico (Blanco)	<b>S21101</b> Trifásico (Blanco)
	<b>S21002</b> Trifásico (Negro)	<b>S21102</b> Trifásico (Negro)
	Superficie	Superficie
	35,2 x 35,5 x 1000 mm.	35,2 x 35,5 x 2000 mm.



## CARRIL ELECTRIFICADO



<b>Ref.</b>	<b>S23201</b> Trifásico DALI (Blanco)	<b>S23301</b> Trifásico DALI (Blanco)
	<b>S23202</b> Trifásico DALI (Negro)	<b>S23302</b> Trifásico DALI (Negro)
	Superficie	Superficie
	35,2 x 35,5 x 1000 mm.	35,2 x 35,5 x 2000 mm.

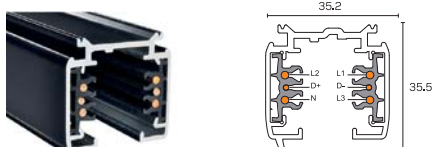



## TAPA CARRIL SUPERFICIE

<b>Ref.</b>	<b>S21901</b> (Blanco)
	<b>S21902</b> (Negro)



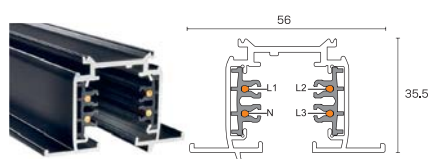

## CARRIL ELECTRIFICADO

<b>Ref.</b>	<b>S27101</b> Trifásico (Blanco)	<b>S27201</b> Trifásico (Blanco)
	<b>S27102</b> Trifásico (Negro)	<b>S27202</b> Trifásico (Negro)
	Empotrado	Empotrado
	56 x 35,5 x 1000 mm.	56 x 35,5 x 2000 mm.



## CARRIL ELECTRIFICADO



<b>Ref.</b>	<b>S23401</b> Trifásico DALI (Blanco)	<b>S24401</b> Trifásico DALI (Blanco)
	<b>S23402</b> Trifásico DALI (Negro)	<b>S24402</b> Trifásico DALI (Negro)
	Empotrado	Empotrado
	56 x 35,5 x 1000 mm.	56 x 35,5 x 2000 mm.

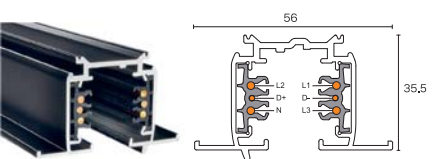

## TAPA CARRIL EMPOTRABLE

<b>Ref.</b>	<b>S25001</b> (Blanco)
	<b>S25002</b> (Negro)



## ALIMENTADOR IZQUIERDO

## ALIMENTADOR DERECHO

<b>Ref.</b>	<b>S21301</b> Trifásico (Blanco)	<b>S21401</b> Trifásico (Blanco)
	<b>S21302</b> Trifásico (Negro)	<b>S21402</b> Trifásico (Negro)
	139 x 35 mm.	139 x 35 mm.



## ALIMENTADOR IZQUIERDO



## ALIMENTADOR DERECHO



<b>Ref.</b>	<b>S23501</b> Trifásico DALI (Blanco)	<b>S23601</b> Trifásico DALI (Blanco)
	<b>S23502</b> Trifásico DALI (Negro)	<b>S23602</b> Trifásico DALI (Negro)
	139 x 35 mm.	139 x 35 mm.





## TAPA ALIMENTADOR EMPOTRABLE

<b>S27001</b> (Blanco)
<b>S27002</b> (Negro)





	<b>CONECTOR / L IZQUIERDO</b>	<b>CONECTOR / L DERECHO</b>	 <b>CONECTOR / L IZQUIERDO</b>	 <b>CONECTOR / L DERECHO</b>	<b>TAPA CONECTOR L EMPOTRABLE</b>
<b>Ref.</b>	<b>S26101</b> Trifásico (Blanco)	<b>S26201</b> Trifásico (Blanco)	<b>S26601</b> Trifásico DALI (Blanco)	<b>S26701</b> Trifásico DALI (Blanco)	<b>S27101L</b> (Blanco)
	<b>S26102</b> Trifásico (Negro)	<b>S26202</b> Trifásico (Negro)	<b>S26602</b> Trifásico DALI (Negro)	<b>S26702</b> Trifásico DALI (Negro)	<b>S27102L</b> (Negro)
	67,4 x 67,4 mm	67,4 x 67,4 mm	67,4 x 67,4 mm	67,4 x 67,4 mm	



	<b>CONECTOR / T IZQUIERDO</b>	<b>CONECTOR / T DERECHO</b>	 <b>CONECTOR / T IZQUIERDO</b>	 <b>CONECTOR / T DERECHO</b>	<b>TAPA CONECTOR T EMPOTRABLE</b>
<b>Ref.</b>	<b>SS26301</b> Trifásico (Blanco)	<b>S26401</b> Trifásico (Blanco)	<b>S26801</b> Trifásico DALI (Blanco)	<b>S26901</b> Trifásico DALI (Blanco)	<b>S27101T</b> (Blanco)
	<b>SS26302</b> Trifásico (Negro)	<b>S26402</b> Trifásico (Negro)	<b>S26802</b> Trifásico DALI (Negro)	<b>S26902</b> Trifásico DALI (Negro)	<b>S27102T</b> (Negro)
	99,5 x 67,4 mm	99,5 x 67,4 mm	99,5 x 67,4 mm	99,5 x 67,4 mm	



	<b>CONECTOR / X</b>	 <b>CONECTOR / X</b>	<b>TAPA CONECTOR X EMPOTRABLE</b>
<b>Ref.</b>	<b>S26001</b> Trifásico (Blanco)	<b>S26501</b> Trifásico DALI (Blanco)	<b>S27101X</b> (Blanco)
	<b>S26002</b> Trifásico (Negro)	<b>S26502</b> Trifásico DALI (Negro)	<b>S27102X</b> (Negro)
	99,6 x 99,6 mm	99,6 x 99,6 mm	



	 <b>CONECTOR INTERMEDIO CARRIL ELECTRIFICADO</b>	 <b>CONECTOR INTERMEDIO CARRIL ELECTRIFICADO</b>	<b>TAPA CONECTOR INTERMEDIO CARRIL ELECTRIFICADO</b>	<b>CABLE PARA SUSPENSIÓN CARRIL</b>	<b>VARILLA PARA SUSPENSIÓN CARRIL</b>
<b>Ref.</b>	<b>S21601</b> Trifásico (Blanco)	<b>S23701</b> Trifásico DALI (Blanco)	<b>S27401</b> (Blanco)	<b>22001</b> (Blanco)	<b>22301</b> (Blanco)
	<b>S21602</b> Trifásico (Negro)	<b>S23702</b> Trifásico DALI (Negro)	<b>S27402</b> (Negro)	<b>22002</b> (Negro)	<b>22302</b> (Negro)
	68 x 20 mm.	68 x 20 mm.		5000 mm.	1000 mm.



# Konery







# PANEL CUBIC



## SISTEMA DE ILUMINACIÓN INTERIOR

Panel de gran rendimiento y altas prestaciones.

Diseñada para ofrecer un alto confort visual, evitando problemas de deslumbramiento.



## CONFORT VISUAL

Control haz de luz

Bajo deslumbramiento UGR<17

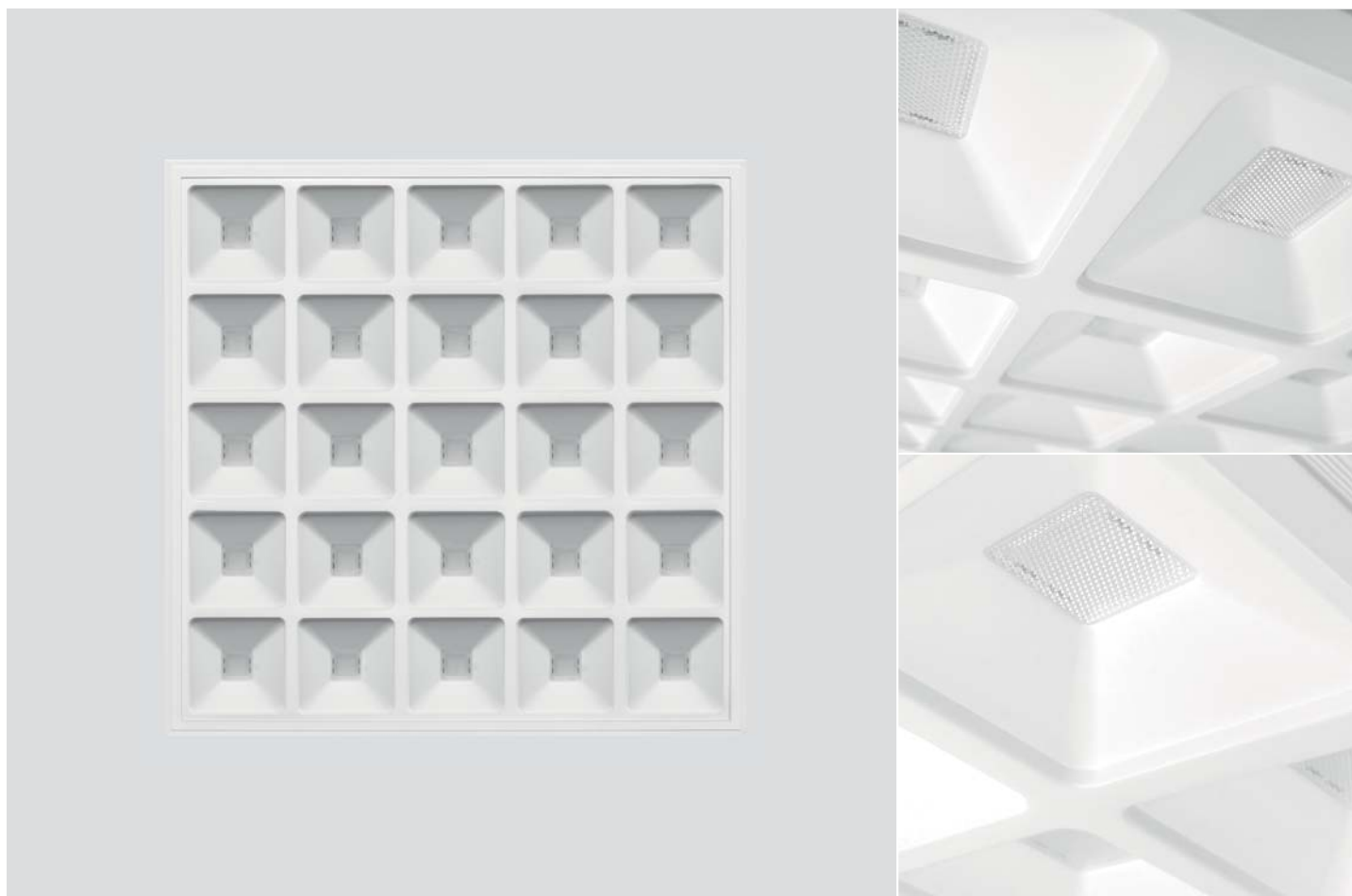

**PANEL CUBIC**

595 x 595 mm

40 W



## PANEL CUBIC



## GENERADOR REFERENCIAS

REF.PRODUCTO	COLOR	POTENCIA (W)	TEMP.COLOR	SISTEMA	ÓPTICA	DRIVER	ACCESORIOS
S2200	01 (Blanco)	36 (40 W)	84 (4000 K)	-	- Sin óptica secundaria 91°	- ON / OFF Estándar	-
S2200	01	36	84	-	-	DRD Driver prom. DALI 2.0	-

Ejemplo configuración **S2200013684DRD**

## COMPLEMENTOS

SMZ02	Kit 4 pinzas sujeción (polivalente)
SMZ01	Marco superficie (montado)
SMZ01SUPERFICIE	Marco superficie (sin montar)
SMZ01EMPOTRAR	Marco de empotrar
SMZ07	Kit suspensión (suspensión + marco)
S1215	Cable de seguridad
SOTR0303	Kit emergencia 3 h. autonomía (Autotest) Clase II

## ÓPTICAS

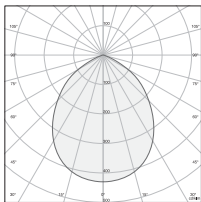

91°

## DIMENSIONES

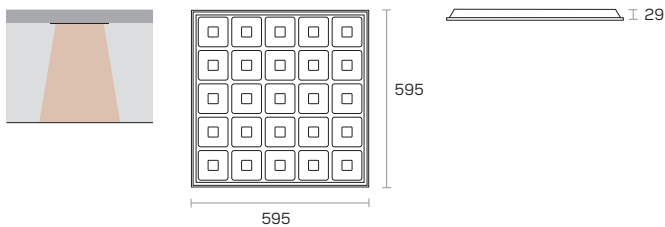

## COLORES



## FLUJO SISTEMA SEGÚN VERSIÓN ÓPTICA

\*Tolerancias: +7% flujo LED / +-10% potencia luminaria

4000K / CRI&gt;80

W	Lm. LED	Lm. Sistema
36	4370	3800

# ZELEK CCT



## SISTEMA DE ILUMINACIÓN INTERIOR

Panel LED con control de temperatura de blancos, sistema tunable white. Convierte tu iluminación a blanco cálido, blanco neutro o a blanco frío, con una única luminaria y fácilmente configurable a través de selector (switch).



## TUNABLE WHITE

Switch control temperatura

3000K / 4000K / 6000K

Flicker free

LED alta eficiencia

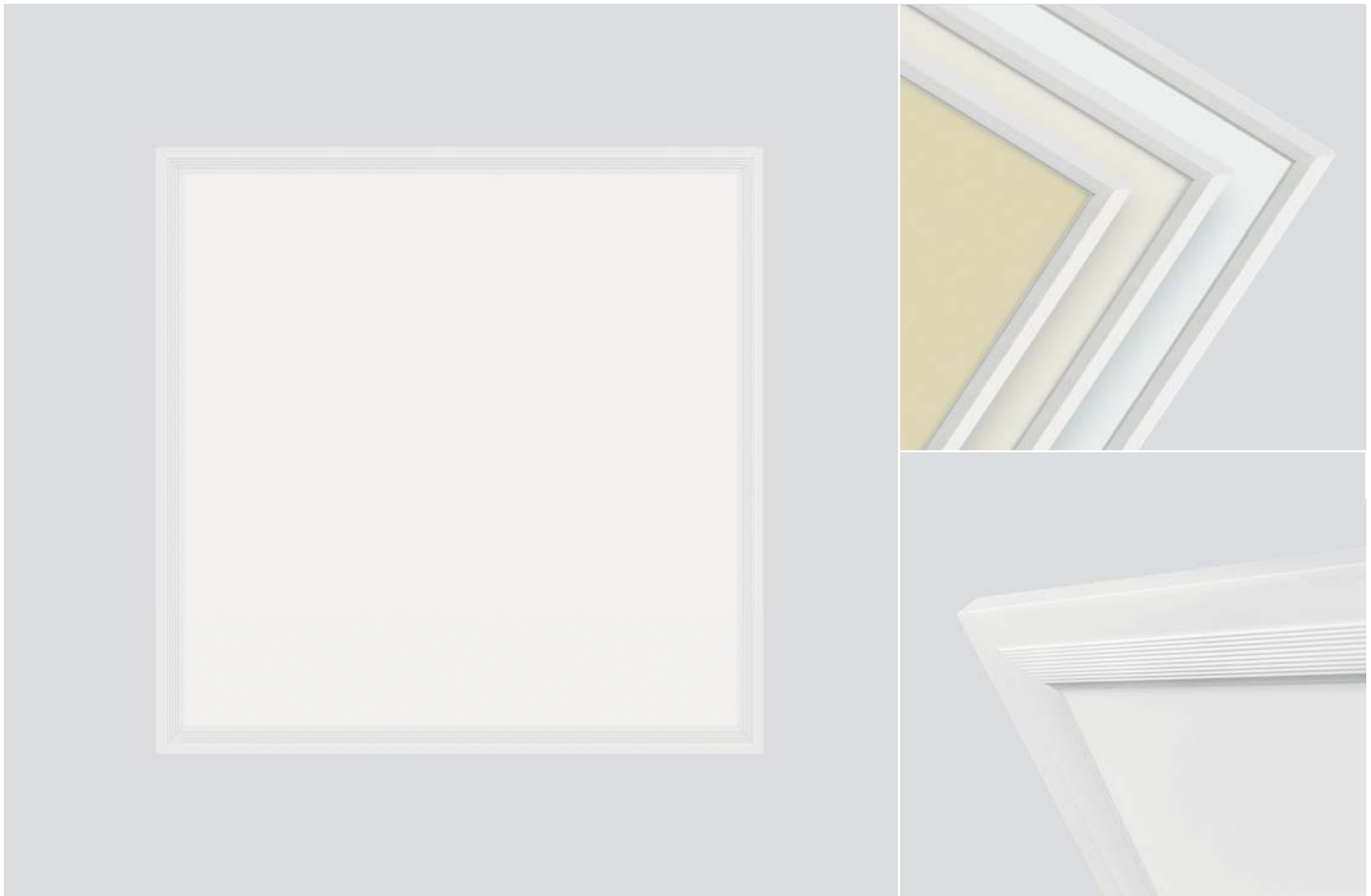

**ZELEK  
CCT**

595 x 595 mm

38 W



## ZELEK CCT



## GENERADOR REFERENCIAS

REF.PRODUCTO	COLOR	POTENCIA (W)	TEMP.COLOR	SISTEMA	ÓPTICA	DRIVER	ACCESORIOS
S2200	01 (Blanco)	40 (38 W)	CCT 3000K/4000K/6000K	-	- Sin óptica secundaria 90°	- ON / OFF Estándar	-
S2200	01	40	CCT				

Ejemplo configuración **S22000140CCT**

## COMPLEMENTOS

SMZ02	Kit 4 pinzas sujeción (polivalente)
SMZ01	Marco superficie (montado)
SMZ01SUPERFICIE	Marco superficie (sin montar)
SMZ01EMPOTRAR	Marco de empotrar
SMZ07	Kit suspensión (suspensión + marco)
S1215	Cable de seguridad

## ÓPTICAS

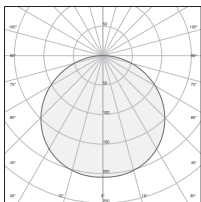

120°

## DIMENSIONES

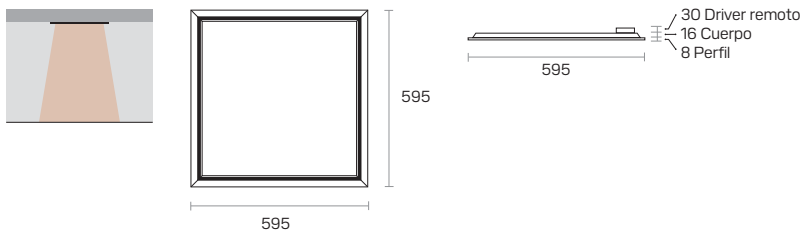

## COLORES

**BLANCO (O1)**

## FLUJO SISTEMA SEGÚN VERSIÓN ÓPTICA

\*Tolerancias: +-7% flujo LED / +- 10% potencia luminaria

CCT / CRI &gt;80

W	Lm. LED	Lm. Sistema
38	5260	3200

# ESLIM



## SISTEMA DE ILUMINACIÓN INTERIOR

Sistema de iluminación profesional para techos modulares, con una eficiencia y calidad lumínica excelentes.

Panel LED de gran confort visual, que evita la fatiga ocular gracias a su bajo índice de deslumbramiento.



## DIFUSOR MICROPRISMÁTICO

Opción comunicación DALI 2.0

Opción comunicación Casambi

Flicker free

LED alta eficiencia

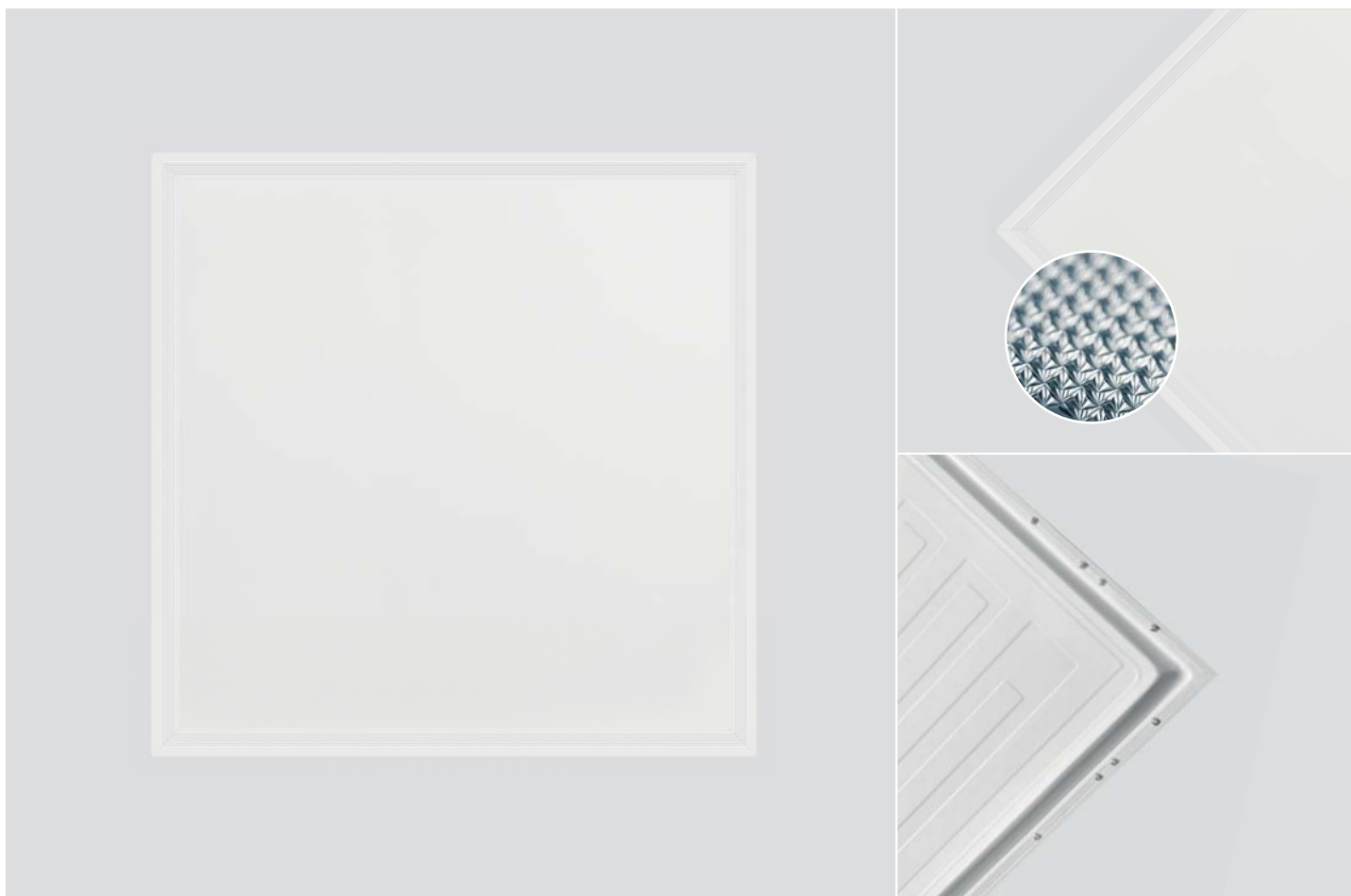

**SISTEMA**

**ESLIM eonlight®**  
system

## ESLIM eonlight system



## GENERADOR REFERENCIAS

REF.PRODUCTO	COLOR	POTENCIA (W)	SISTEMA	TEMP.COLOR	ÓPTICA	DRIVER	ACCESORIOS
S4270	01 (Blanco)	40 (38 W)	EON	84 (4000 K)	- Sin óptica secundaria 90°	- ON / OFF Estándar	-
						DRD Driver prom. DALI	
						LCS Casambi	
S4270	01	40	EON	84	-	DRD	-

Ejemplo configuración **S42700140EON84DRD**

## COMPLEMENTOS

<b>SKE1</b>	Kit emergencia 1 h. autonomía (Sin Autotest)	<b>SMZ01SUPERFICIE</b>	Marco superficie (sin montar) solo sin regulación
<b>SKE3</b>	Kit emergencia 1 h. autonomía (Sin Autotest)	<b>SMZ01EMPOTRAR</b>	Marco de empotrar
<b>SOTR0303</b>	Kit emergencia 3 h. autonomía (Autotest) Clase II	<b>SMZ07</b>	Kit suspensión (suspensión + marco)
<b>SMZ02</b>	Kit 4 pinzas sujeción (polivalente)	<b>S1215</b>	Cable de seguridad
<b>SMZ01</b>	Marco superficie (montado)	<b>S1212B</b>	Pata para cable de seguridad

## ÓPTICAS

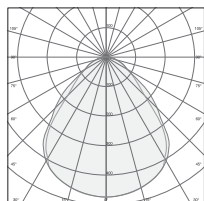

90°

## DIMENSIONES

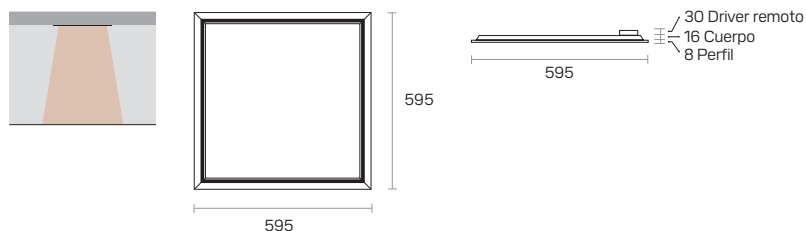

## COLORES

**BLANCO (O1)**

## FLUJO SISTEMA SEGÚN VERSIÓN ÓPTICA

\*Tolerancias: +-7% flujo LED / +-10% potencia luminaria

CCT / CRI &gt;80

W	Lm. LED	Lm. Sistema
38	5260	4400

# THESAN

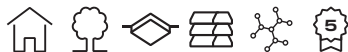

## SISTEMA DE ILUMINACIÓN INTERIOR

Innovación y simplicidad en una luminaria con un gran rendimiento lumínico, un 20% más de eficiencia que los paneles convencionales.

De gran confort visual, aportando una luz homogénea y confortable.



## PANEL ALTO RENDIMIENTO

IP44/20

IP65

20% más de rendimiento

Tecnología completa

Bajo deslumbramiento UGR<19

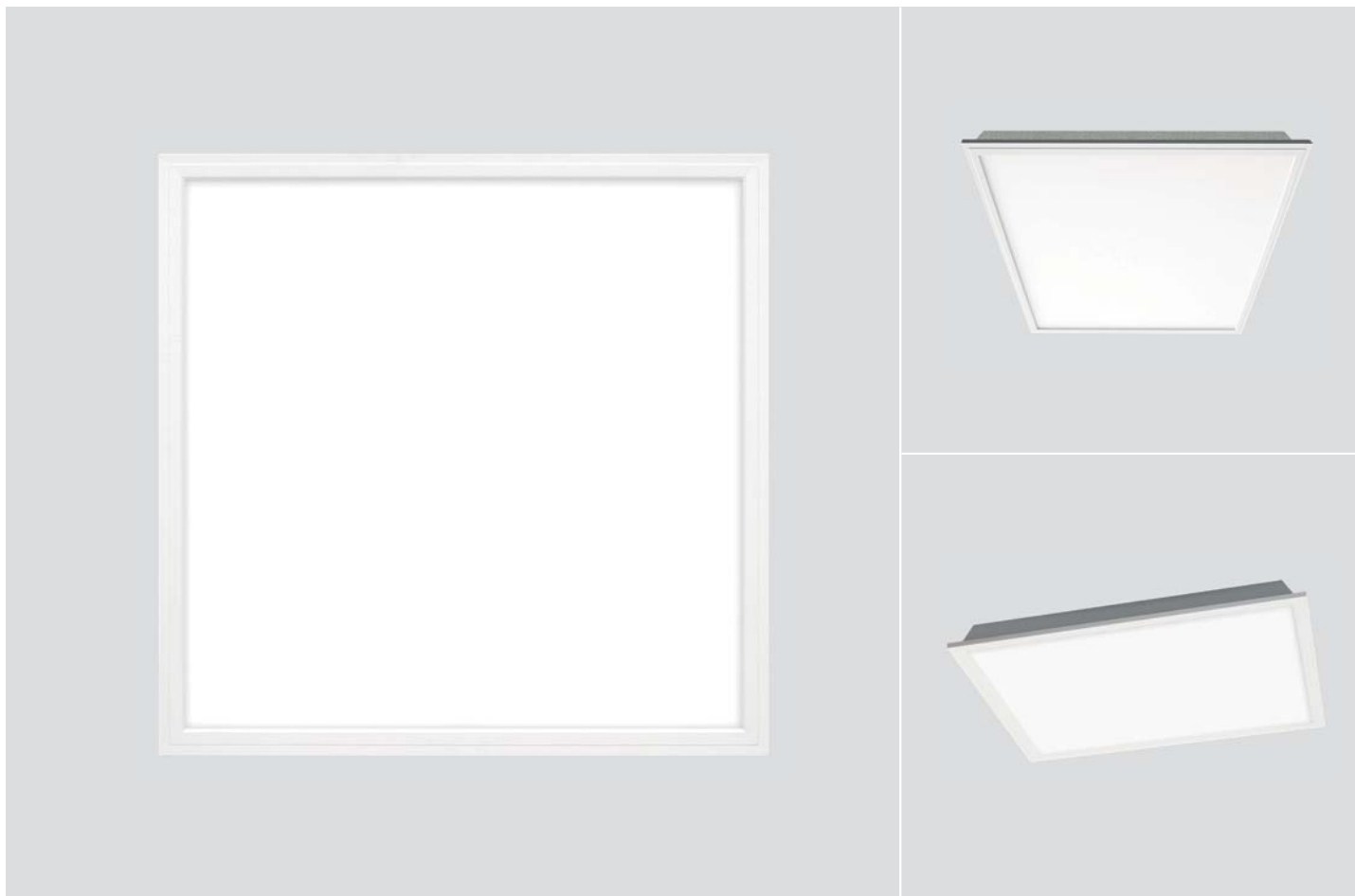

## SISTEMA

**THESAN** eonlight®  
system

THESAN eonlight system

MID POWER	220-240V	50-60 HZ	20 38 76 140	DRIVER INCLUIDO	OPCIONAL	>80 >90	44/20 65	3000K 4000K 5700K	1 ÓPTICA	<19 >20	<0,98	0	CLASE II	50.000 H L80B10	-20° +35°	1,600

GENERADOR REFERENCIAS

REF.PRODUCTO	COLOR	POTENCIA (W)	SISTEMA	TEMP.COLOR	ÓPTICA	DRIVER	ACCESORIOS
S4650B	01 (Blanco)	20 (20 W)	EON	83 (3000 K) CRI80	- Opal 120°	- ON / OFF Estándar	<b>IP65</b> Grado de protección agua/polvo
		38 (38 W)		84 (4000 K) CRI80	<b>UGR</b> (URG<19) 90°	<b>DRD</b> Driver regul. DALI 2.0	<b>DM8</b> Detector movimiento integrado
		76 (76 W)		85 (5700 K) CRI80		<b>TR</b> Regulación temp. color Dali DT8 (CCT) (20/38w)	<b>CF</b> Mini control de flujo integrado (38W)
		140 (140 W)		93 (3000 K) CRI90		<b>LCS</b> CASAMBI	
				94 (4000 K) CRI90			
				95 (5700 K) CRI90			
				CCT (3000 K / 6000K) CRI80 20w / 38w			
S4650B	01	38	EON	94	-	DRD	IP65

Ejemplo configuración S4650B0138EON94DRDIP65

COMPLEMENTOS

<b>SKE1</b>	Kit emergencia 1h. autonomía
<b>SKE3</b>	Kit emergencia 1h. autonomía
<b>SMZ01T</b>	Marco superficie (montado)
<b>SOTR0303</b>	Kit emergencia 3 h. autonomía (Autotest) Clase II

\*sensores: ver díptico sensores externos o apartado catálogo sensores.

ÓPTICAS

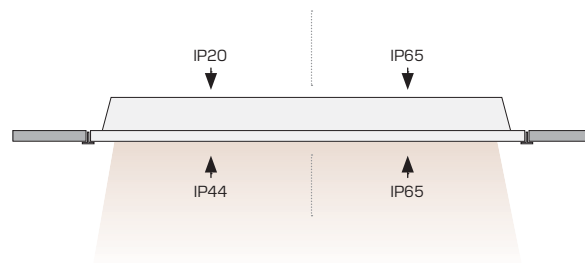
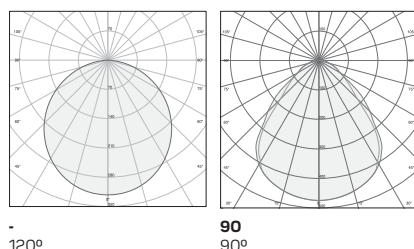

DIMENSIONES

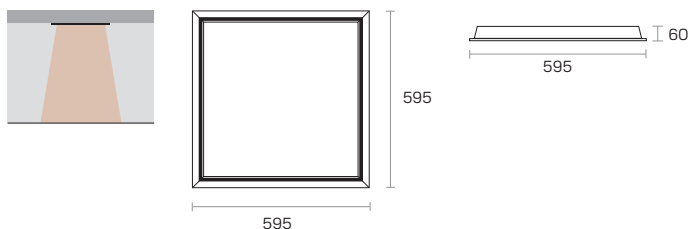

COLORES

BLANCO (O1)



## FLUJO SISTEMA SEGÚN VERSIÓN ÓPTICA

\*Tolerancias: +7% flujo LED / +- 10% potencia luminaria

### 3000K / CRI>80

W	Lm. LED	Lm. Sistema
<b>20</b>	2350	2165
<b>38</b>	4700	4329
<b>76</b>	9400	8658
<b>140</b>	18330	16883

### 4000K / CRI>80

W	Lm. LED	Lm. Sistema
<b>20</b>	2530	2331
<b>38</b>	5060	4661
<b>76</b>	10120	9322
<b>140</b>	19734	18178

### 5000K / CRI>80

W	Lm. LED	Lm. Sistema
<b>20</b>	2530	2331
<b>38</b>	5060	4661
<b>76</b>	10120	9322
<b>140</b>	19734	18178

### 3000K / CRI>80

W	Lm. LED	Lm. Sistema
<b>20</b>	2115	1948
<b>38</b>	4230	3896
<b>76</b>	8460	7792
<b>140</b>	16497	15195

### 4000K / CRI>80

W	Lm. LED	Lm. Sistema
<b>20</b>	2277	2097
<b>38</b>	4554	4195
<b>76</b>	9108	8390
<b>140</b>	17761	16360

### 5000K / CRI>80

W	Lm. LED	Lm. Sistema
<b>20</b>	2277	2097
<b>38</b>	4554	4195
<b>76</b>	9108	8390
<b>140</b>	17761	16360

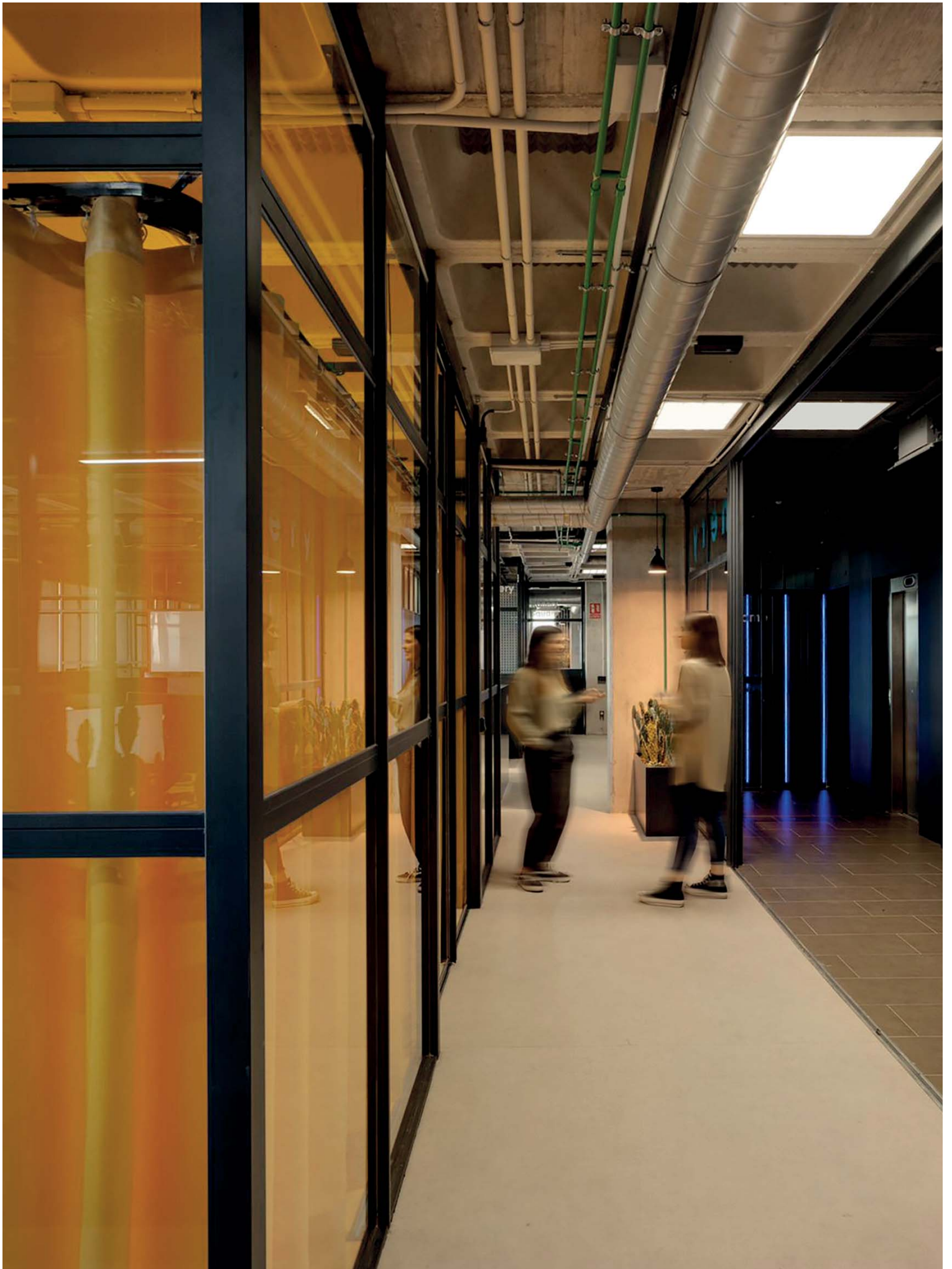



Interior / **PARED** / **SUPERFICIE** / **SUSPENSIÓN**



# BAMA



## SISTEMA DE ILUMINACIÓN DE PARED

Luminaria de diseño moderno y minimalista, instalación en pared.

Su diseño permite ajustar el haz de luz mediante unas pestañas situadas en la parte superior e inferior, ajuste sencillo sin herramientas y sin desinstalar la luminaria.



## FAMILIA

### BAMA cuadrado

100 x 100 mm  
superficie  
3+3 W



### BAMA circular

140 x 100 mm  
superficie  
3+3 W



**BAMA**



**GENERADOR REFERENCIAS**

REF.PRODUCTO	COLOR	POTENCIA (W)	TEMP.COLOR	SISTEMA	ÓPTICA	DRIVER	ACCESORIOS
S655 (Cuadrado)	01 (Blanco)	06 (3+3 W)	83 (3000 K)	-	-	ON / OFF Estándar	-
S656 (Circular)	02 (Negro)						
S655	02	06	83	-	-	-	-

Ejemplo configuración **S655020683**

**ÓPTICAS**

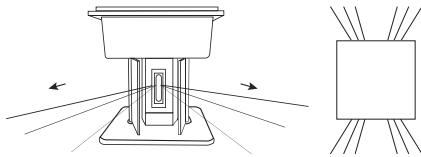

Ángulo adaptable mediante pestañas en la parte superior e inferior.

**DIMENSIONES**

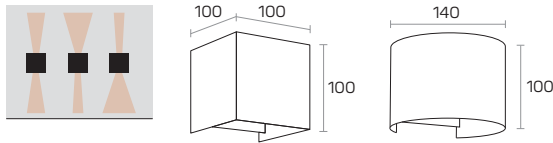

**COLORES**

- BLANCO (01)**
- NEGRO (02)**

\*Otros colores RAL bajo pedido.



**FLUJO SISTEMA SEGÚN VERSIÓN ÓPTICA**

\*Tolerancias: +-7% flujo LED / +- 10% potencia luminaria

3000K / CRI>80

W	Lm. LED	Lm. Sistema
3+3	457	380

# EVOQUE



## SISTEMA DE ILUMINACIÓN DE PARED

Luminaria de diseño moderno y minimalista, instalación en pared.

Iluminación de doble dirección, colocación del LED en la parte superior e inferior para una iluminación decorativa.

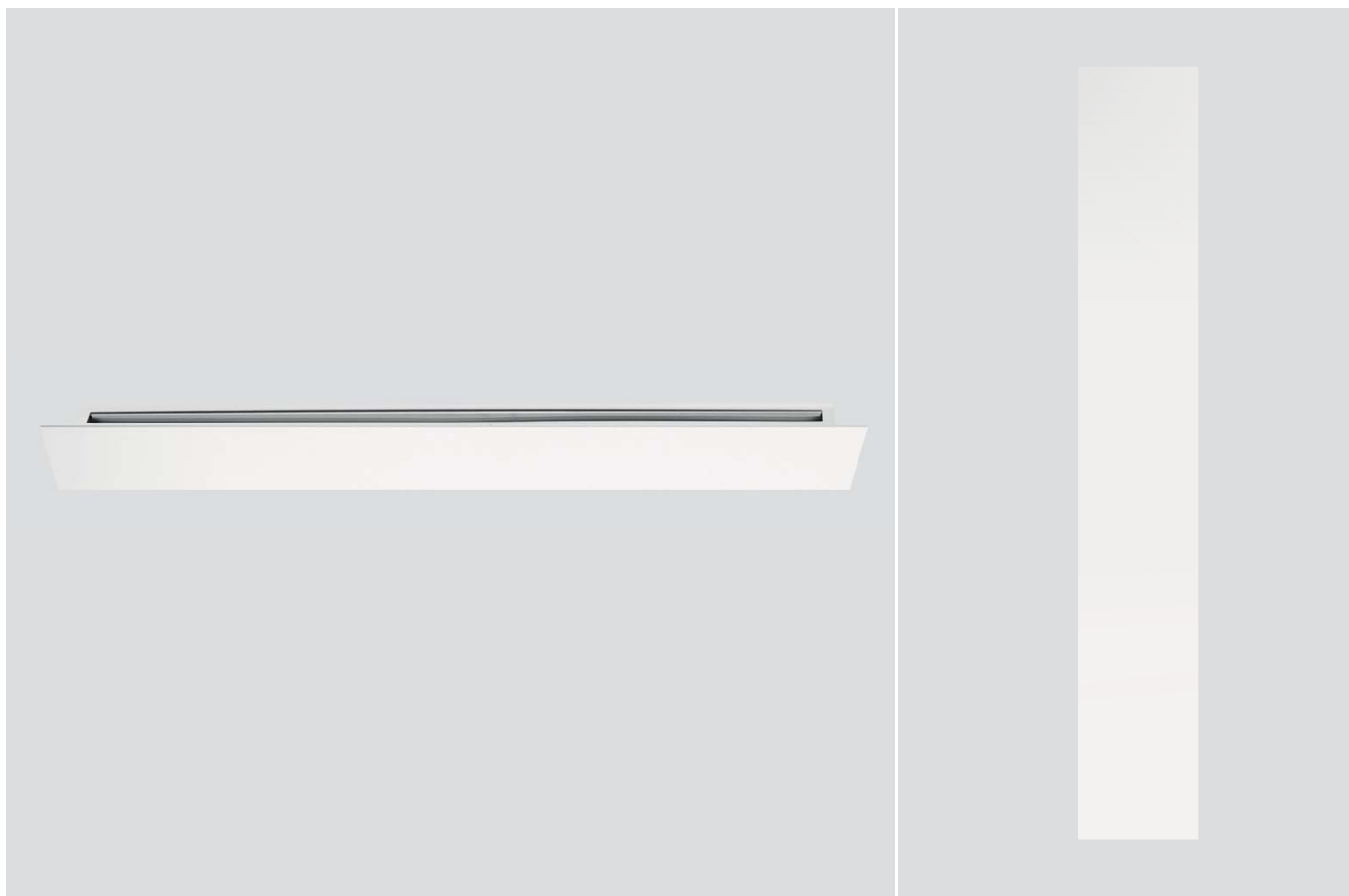

## FAMILIA

### EVOQUE 300 mm.

80 x 300 mm  
superficie  
10 W



### EVOQUE 680 mm.

80 x 680 mm  
superficie  
30 W



EVOQUE

MID POWER	220-240V	50-60 HZ	10 30	DRIVER INCLUIDO	OPCIONAL	>80	20	3000K 4000K 5000K	1 ÓPTICA	-	<0,95	0	CLASE I	50.000 H L80B10	-15° +35°	300 mm. 0,400	680 mm. 0,850

GENERADOR REFERENCIAS

REF. PRODUCTO	COLOR	POTENCIA (W)	TEMP. COLOR	SISTEMA	ÓPTICA	DRIVER	ACCESORIOS
S4311 (300 mm.)	01 (Blanco)	10 (300 mm.)	83 (3000 K)	-	- Sin óptica secundaria 120°	- ON / OFF Estándar	-
S4310 (680 mm.)	02 (Negro)	30 (680 mm.)	84 (4000 K)				
			85 (5700 K)				
S4311	01	10	84	-	-	-	-

Ejemplo configuración **S431101084**

ÓPTICAS

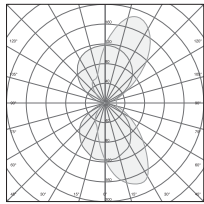

120°

DIMENSIONES

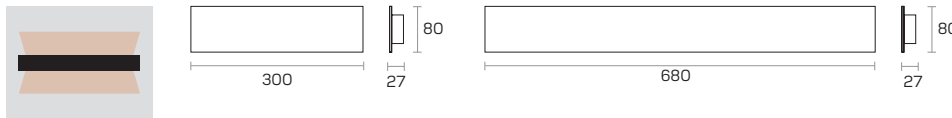

COLORES

- BLANCO (01)**
- NEGRO (02)**

\*Otros colores RAL bajo pedido.



FLUJO SISTEMA SEGÚN VERSIÓN ÓPTICA

\*Tolerancias: +-7% flujo LED / +-10% potencia luminaria

3000K / CRI>80			4000K / CRI>80			5000K / CRI>80		
W	Lm. LED	Lm. Sistema	W	Lm. LED	Lm. Sistema	W	Lm. LED	Lm. Sistema
10	1066	628	10	1160	684	10	1333	786
30	3200	1967	30	3480	2140	30	4000	2459



# LOOP

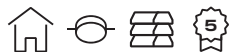

## SISTEMA DE ILUMINACIÓN SUPERFICIE













Luminaria DE SUPERFICIE con un diseño moderno y minimalista, que le confieren una iluminación homogénea evitando los deslumbramientos.



### FAMILIA

<b>LOOP - S SUPERFICIE</b>	50 Ø x 101 mm	<b>LOOP - M SUPERFICIE</b>	65 Ø x 144 mm
	8 W		11 W

LOOP

 HIGH POWER	 220-240V	 50-60 HZ	 8 11	 DRIVER INCLUIDO	 OPCIONAL	 >80	 20	 2700K 4000K 3000K	 1 ÓPTICA	 -	 <0,95	 0	 CLASE II	 50.000 H L80B10	 -20° +35°	 LOOP S 0,400 LOOP M 0,700
--	--	--	---	---	--	---	--	---	--	---	---	---	--	--	--	--

GENERADOR REFERENCIAS / SUPERFICIE

REF.PRODUCTO	COLOR	POTENCIA (W)	TEMP.COLOR	SISTEMA	ÓPTICA	DRIVER	ACCESORIOS
S3706B (S)	01 (Blanco)	08 (8 W) S	827 (2700 K)	-	- Con óptica secundaria 38°	- ON / OFF Estándar	-
S3707B (M)	02 (Negro)	11 (11 W) M	83 (3000 K)	-	-	-	-
			84 (4000 K)				
S3707B	01	11	84	-	-	-	-

Ejemplo configuración S3707B011184

ÓPTICAS

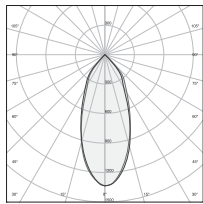

38°

DIMENSIONES

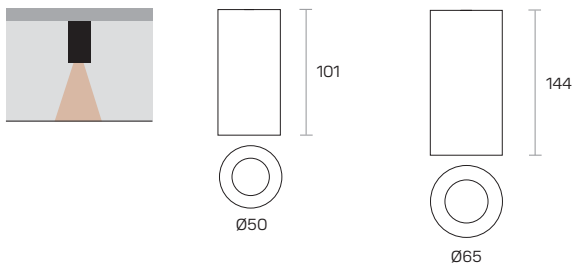

COLORES

-  **BLANCO (O1)**
-  **NEGRO (O2)**

FLUJO SISTEMA SEGÚN VERSIÓN ÓPTICA

\*Tolerancias: +-7% flujo LED / +-10% potencia luminaria

2700K / CRI>80			3000K / CRI>80			4000K / CRI>80		
W	Lm. LED	Lm. Sistema	W	Lm. LED	Lm. Sistema	W	Lm. LED	Lm. Sistema
8	874	631	8	921	665	8	970	700
11	1240	902	11	1306	950	11	1375	1000

# TWIN



## SISTEMA DE ILUMINACIÓN SUPERFICIE

Sistema de iluminación interior con diseño cilíndrico en superficie, moderno y equilibrado, equipado con tecnología LED, ideal para su uso en espacios comerciales y arquitectónicos.



**TWIN · S**

50 Ø x 140 mm

9 W



**TWIN · M**

65 Ø x 195 mm

21 W



TWIN



GENERADOR REFERENCIAS

REF.PRODUCTO	COLOR	POTENCIA (W)	TEMP.COLOR	SISTEMA	ÓPTICA	DRIVER	ACCESORIOS
S651	01 (Blanco)	9 (9 W) S	93 (3000 K)	-	- Sin óptica secundaria 38°	- ON / OFF Estándar	-
	02 (Negro)	20 (21 W) M	94 (4000 K)	-	15 15°	-	-
					60 60°	-	-
S651	01	20	94	-	15	-	-

Ejemplo configuración S65101209415

ÓPTICAS

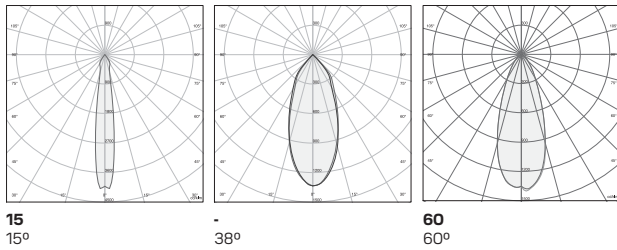

DIMENSIONES

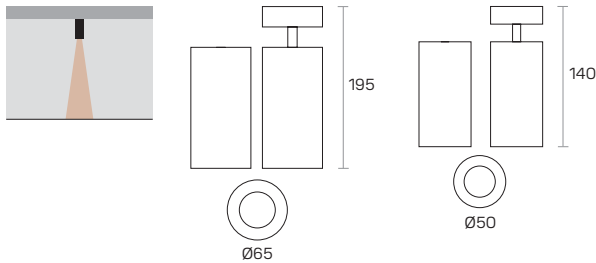

COLORES

- BLANCO (01)
- NEGRO (02)

FLUJO SISTEMA SEGÚN VERSIÓN ÓPTICA

\*Tolerancias: +-7% flujo LED / +- 10% potencia luminaria

3000K / CRI>90					4000K / CRI>90				
W	Lm. LED	Lm. Sistema 15°	Lm. Sistema 38°	Lm. Sistema 60°	W	Lm. LED	Lm. Sistema 15°	Lm. Sistema 38°	Lm. Sistema 60°
9	645	522	533	544	9	695	562	574	585
20	1450	1415	1444	1474	20	1510	1470	1503	1534

# TWIN



## SISTEMA DE ILUMINACIÓN SUSPENSIÓN

Sistema de iluminación interior con diseño cilíndrico en suspensión, moderno y equilibrado, equipado con tecnología LED, ideal para su uso en espacios comerciales y arquitectónicos.

Manguera de suspensión fabricada en fibra, disponible en dos colores.



**TWIN-S**

50 Ø x 100 mm

9 W

**TWIN-M**

65 Ø x 145 mm

20 W



TWIN

COB	220-240V	50-60 HZ	9 20	DRIVER INCLUIDO	-	>90	20	3000K 4000K	3 ÓPTICAS	>20	<0,95	0	CLASE II	50.000 H L80B10	-15° +35°	S 0,400 M 0,700

GENERADOR REFERENCIAS

REF.PRODUCTO	COLOR	POTENCIA (W)	TEMP.COLOR	SISTEMA	ÓPTICA	DRIVER	ACCESORIOS
S652	01 (Blanco)	9 (9 W) S	93 (3000 K)	-	- Sin óptica secundaria 38°	- ON / OFF Estándar	- Manguera blanca/negra Estándar
	02 (Negro)	20 (21 W) M	94 (4000 K)	-	15 15°	-	2605858 Manguera negra
					60 60°		
S652	01	20	94	-	15	-	-

Ejemplo configuración S65201209415

ÓPTICAS

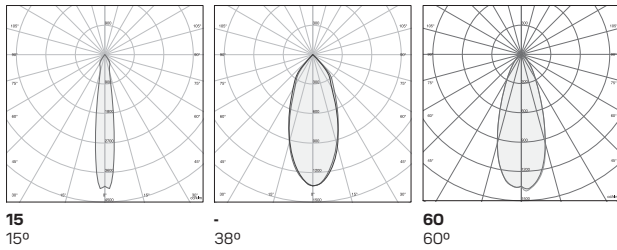

DIMENSIONES

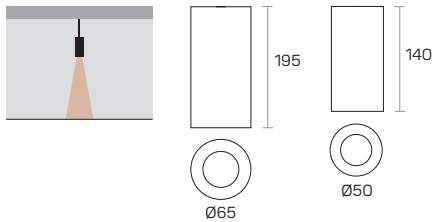

COLORES

- BLANCO (01)
- NEGRO (02)

FLUJO SISTEMA SEGÚN VERSIÓN ÓPTICA

\*Tolerancias: +-7% flujo LED / +-10% potencia luminaria

3000K / CRI>90					4000K / CRI>90				
W	Lm. LED	Lm. Sistema 15°	Lm. Sistema 38°	Lm. Sistema 60°	W	Lm. LED	Lm. Sistema 15°	Lm. Sistema 38°	Lm. Sistema 60°
9	645	522	533	544	9	695	562	574	585
20	1450	1415	1444	1474	20	1510	1470	1503	1534

# ALLUR



## SISTEMA DE ILUMINACIÓN SUSPENSIÓN

Sistema de iluminación interior con diseño moderno en suspensión, equipado con tecnología LED, ideal para su uso en espacios comerciales y arquitectónicos.

Manguera de suspensión fabricada en fibra, disponible en dos colores.



## UNA CAMPANA CAPAZ DE SORPRENDER A QUIEN LA MIRE

Opción de combinación de acabados

Opción luz indirecta, varios colores

LEDs especiales alimentación



**TWIN-M**

250 Ø x 175 mm

20 / 32 W



## ALLUR

 MID POWER	 220-240V	 50-60 HZ	 22 33	 DRIVER INCLUIDO	 OPCIONAL	 >80 >95	 20	 3000K 4000K	 1 ÓPTICAS	 >20	 <0,95	 0	 CLASE I	 50.000 H L80B10	 -15 +35°	 5,000
---	--	--	--	---	--	--	--	--	---	---	---	---	---	--	---	---

## GENERADOR REFERENCIAS

REF.PRODUCTO	COLOR ARO	COLOR INTERIOR	POTENCIA (W)	TEMP.COLOR	SISTEMA	ÓPTICA	DRIVER	ACCESORIOS
S870	01 (Blanco)	01 (Blanco)	20 (22 W)	83 (3000 K) CRI80	-	Sin óptica secundaria 95°	ON / OFF Estándar	Manguera negra Estándar
	02 (Negro)	02 (Negro)	32 (33 W)	84 (4000 K) CRI80			DR Driver regul. 1-10v	2605851 Manguera negra/blanca
	52 (Cromo mate)	52 (Cromo mate)		93 (3000 K) CRI95			DRD Driver regul. Dali	L14W83 (4W) 3000K Luz indirecta
	33 (Oro)	33 (Oro)		94 (4000 K) CRI95				L14W84 (4W) 4000K Luz indirecta
	75 (Cobre)	75 (Cobre)		LPF LEDs pescado				L14W85 (4W) 5000K Luz indirecta
				LPB LEDs pan				L18W83 (8W) 3000K Luz indirecta
				LCM LEDs carne tono rosa				L18W84 (8W) 4000K Luz indirecta
				LVV LEDs verduras/frutas				L18W85 (8W) 5000K Luz indirecta
								L14R (3,5W) Rojo Luz indirecta
								L17R (7W) Rojo Luz indirecta
								L15G (5W) Verde Luz indirecta
								L110G (10W) Verde Luz indirecta
								L15B (5W) Azul Luz indirecta
							L110B (10W) Azul Luz indirecta	
							- Suspensión estándar 1000 mm	
							2 Suspensión 2000 mm	
							3 Suspensión 3000 mm	
S870	01	02	20	93	-	-	DRD	L18W83

Ejemplo configuración S87001022093DRDL18W83





ÓPTICAS

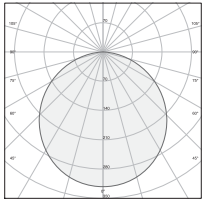



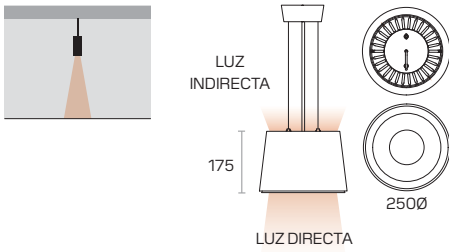

120°

DIMENSIONES







COLORES exterior

-  **BLANCO** (01)
-  **NEGRO** (02)
-  **CROMO MATE** (52)
-  **ORO** (33)
-  **COBRE** (75)

\*Otros colores RAL bajo pedido.



COLORES interior

-  **BLANCO** (01)
-  **NEGRO** (02)
-  **CROMO MATE** (52)
-  **ORO** (33)
-  **COBRE** (75)

\*Otros colores RAL bajo pedido.



FLUJO SISTEMA SEGÚN VERSIÓN ÓPTICA

\*Tolerancias: +7% flujo LED / +-10% potencia luminaria

3000K / CRI>80

W	Lm. LED	Lm. Sistema 15°
<b>22</b>	2500	1103
<b>33</b>	3750	1655

4000K / CRI>80

W	Lm. LED	Lm. Sistema 15°
<b>22</b>	2700	1191
<b>33</b>	4050	1787

3000K / CRI>95

W	Lm. LED	Lm. Sistema 15°
<b>22</b>	2375	1047
<b>33</b>	3562	1572

4000K / CRI>95

W	Lm. LED	Lm. Sistema 15°
<b>22</b>	2565	1131
<b>33</b>	3847	1697

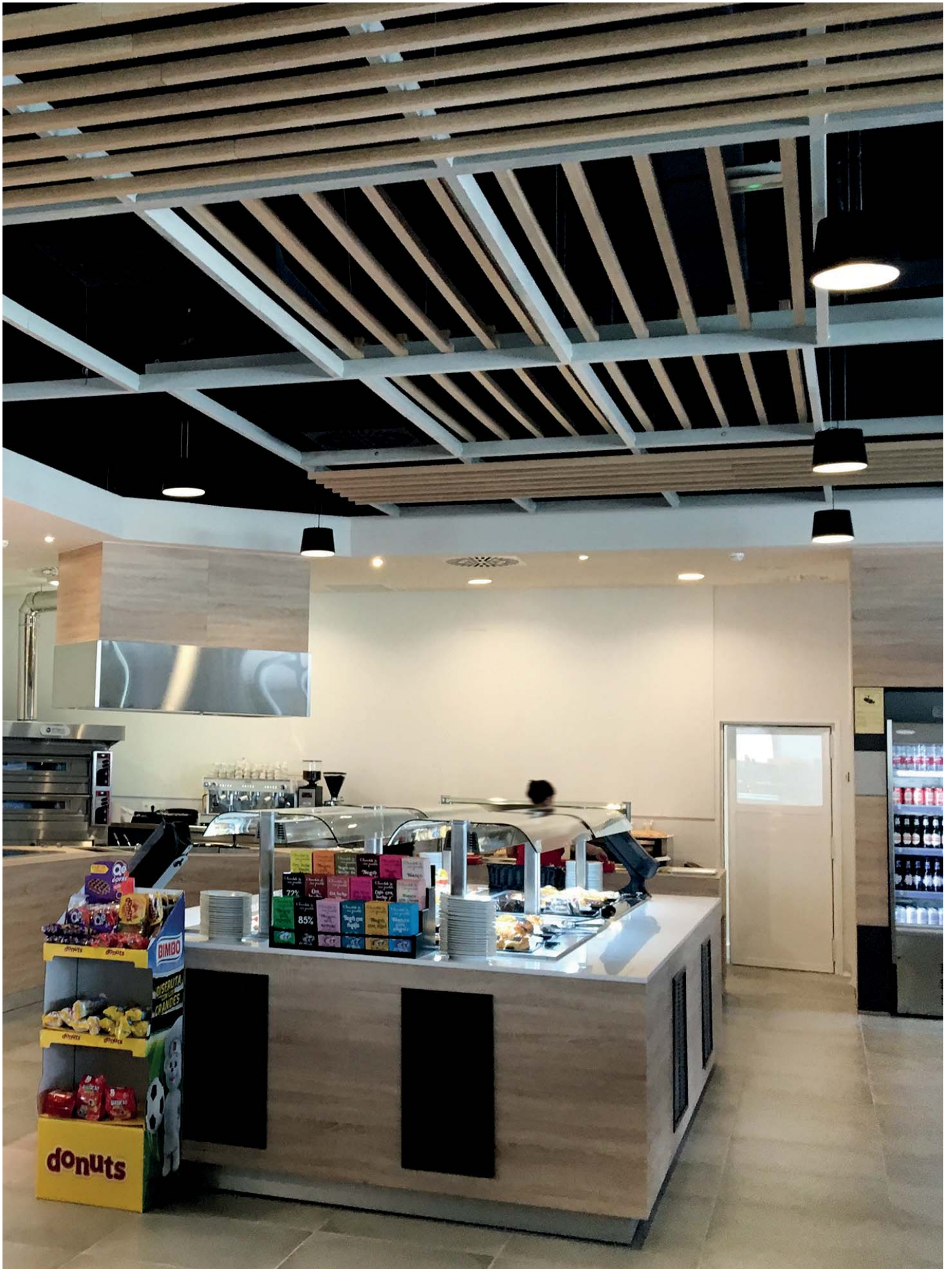

6



Interior / **EMERGENCIA**

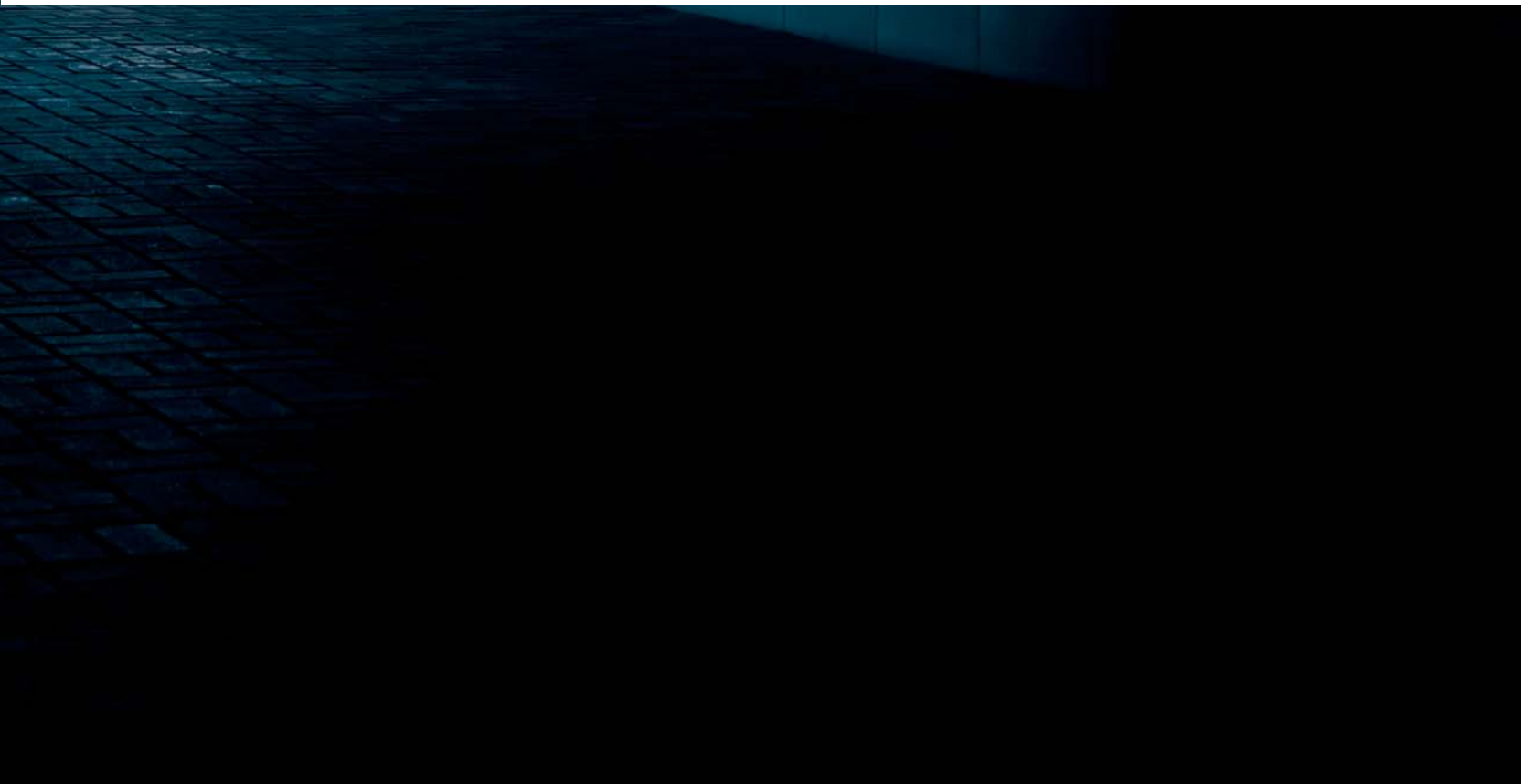

# SUBITI



## SISTEMA DE ILUMINACIÓN EMERGENCIA

Nuestras luminarias están disponibles con luz de emergencia permanente o no permanente, con las opciones de Auto-Test, lente estándar, lente ruta de evacuación y lente antipánico.

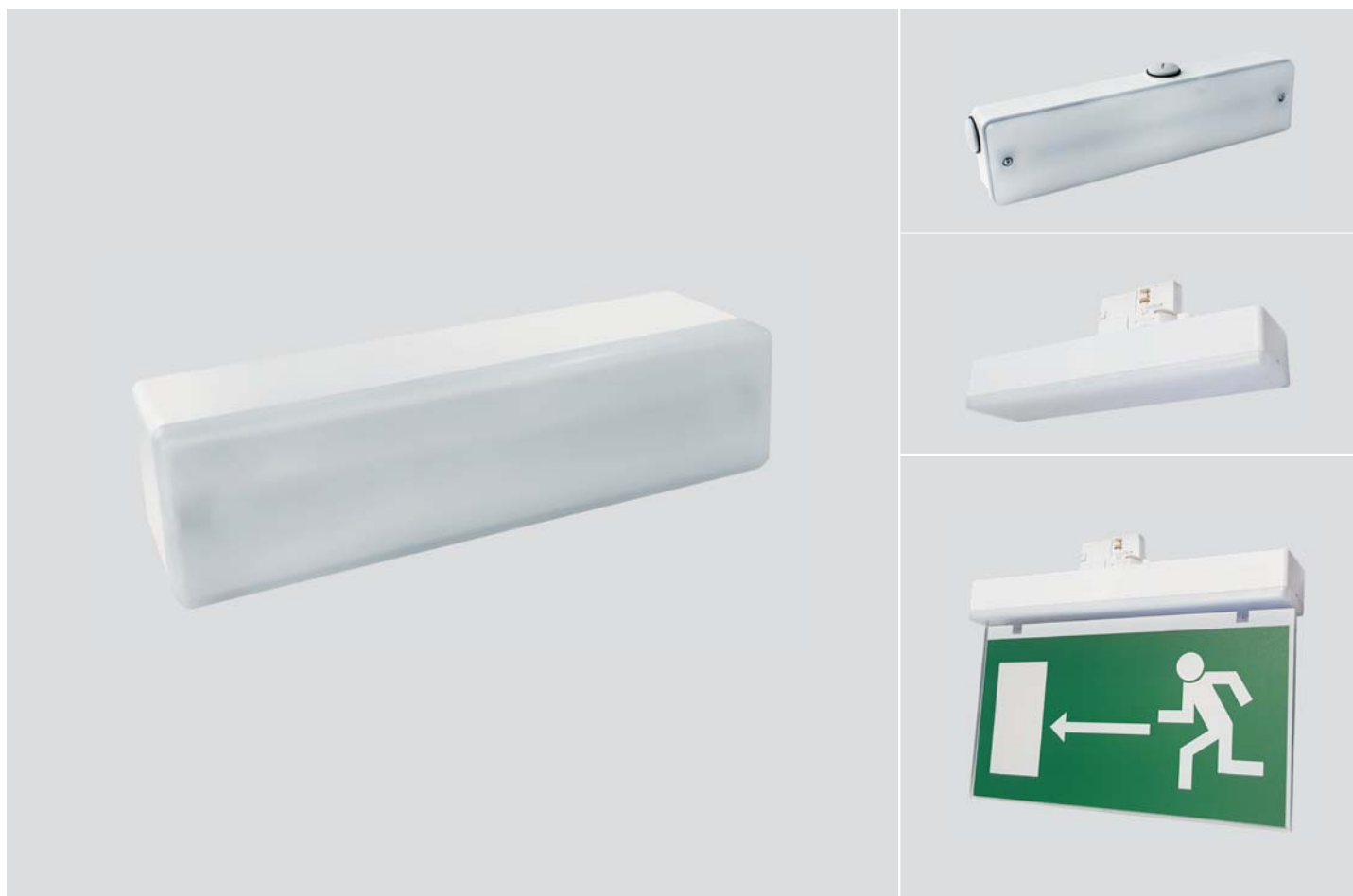

## FAMILIA

**SUBITI IP20** 253 x 59 mm  
superficie  
278 x 82 mm  
empotrable  
3 / 5 / 6 / 7 W



**SUBITI IP65** 258 x 64 mm  
superficie  
3 / 5 / 6 / 7 W

**SUBITI carril** 253 x 39 mm  
carril  
5 / 6 / 7 W

**SUBITI banderola** 330 x 59 mm  
carril



SUBITI

 MID POWER	 220-240V	 50-60 HZ	 3 5 6 7	 DRIVER INCLUIDO	 -	 >80	 44 65	 4000K	 1 ÓPTICA	 -	 <0,95	 0	 CLASE II	 50.000 H L70B550	 -20° +35°	 0,300
---	--	--	--	---	---	---	--	---	--	---	---	---	--	---	--	---

GENERADOR REFERENCIAS

REF.PRODUCTO	COLOR	POTENCIA (W)	TEMP.COLOR	ESTANQUEIDAD	SISTEMA	ÓPTICA	DRIVER	ACCESORIOS
S4602 (No permanente)	01 (Blanco)	60 (3 W)	84 (4000 K)	IP20	-	- Sin óptica secundaria 120°	- ON / OFF Estándar	AT Auto test
S4603 (Permanete)		110 (3 W)		IP65				4602ME IP20 Marco empotrar
		150 (5 W)						4602MEIP65 IP65 Marco empotrar
		200 (6 W)						
		300 (7 W)						
		400 (7 W)						
		500 (7 W)						
S4602	01	200	84	-	-	-	-	AT

Ejemplo configuración **S46020120084AT**

COMPLEMENTOS

S4602ME	Marco de empotrar (IP20)
S4602MEIP65	Marco de empotrar (IP65)

ÓPTICAS

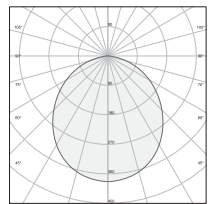

120°

DIMENSIONES

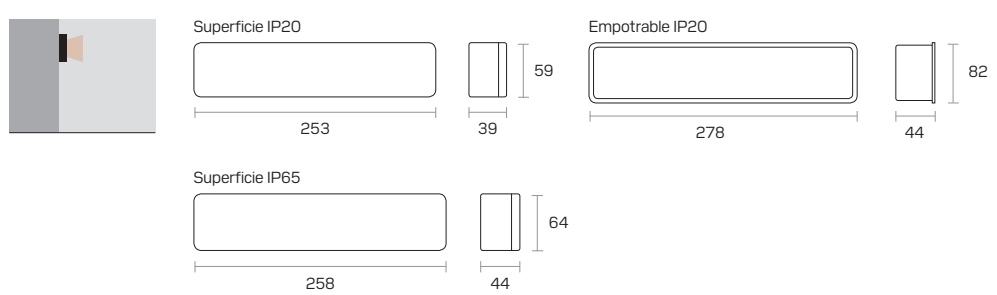

COLORES

 **BLANCO (O1)**



**FLUJO SISTEMA SEGÚN VERSIÓN ÓPTICA**

\*Tolerancias: +7% flujo LED / +- 10% potencia luminaria

4000K / CRI&gt;80

W LED	Lm. LED	Lm. Sistema
<b>3</b>	66	60
<b>3</b>	121	110
<b>5</b>	165	150
<b>6</b>	220	200
<b>7</b>	330	300
<b>7</b>	440	400
<b>7</b>	550	500

**SUBITI carril trifásico**

 MID POWER	 220-240V	 50-60 HZ	 5 6 7	 DRIVER INCLUIDO	 -	 >80	 44	 4000K	 1 ÓPTICA	 -	 <0,95	 0	 CLASE II	 50.000 H L70B50	 -20° +35°	 0,400
---	--	--	---	---	---	---	--	---	--	---	---	---	--	---	--	---

**GENERADOR REFERENCIAS**

REF.PRODUCTO	COLOR	POTENCIA (W)	TEMP.COLOR	SISTEMA	ÓPTICA	DRIVER	ACCESORIOS
<b>S4609</b>	<b>01</b> (Blanco)	<b>150</b> (5 W)	<b>84</b> (4000 K)	-	- Sin óptica secundaria 120°	- ON / OFF Estándar	-
		<b>200</b> (6 W)					
		<b>300</b> (7 W)					
		<b>400</b> (7 W)					
		<b>500</b> (7 W)					
<b>S4609</b>	<b>01</b>	<b>200</b>	<b>84</b>	-	-	-	-

Ejemplo configuración **S46090120084**

**ÓPTICAS**

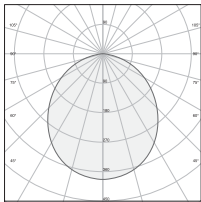

120°

**DIMENSIONES**

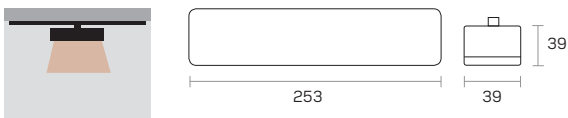

**COLORES**

 **BLANCO (01)**

\*Otros colores RAL bajo pedido.

**FLUJO SISTEMA SEGÚN VERSIÓN ÓPTICA**

\*Tolerancias: +-7% flujo LED / +-10% potencia luminaria

4000K / CRI>80

W LED	Lm. LED	Lm. Sistema
<b>5</b>	165	150
<b>6</b>	220	200
<b>7</b>	330	300
<b>7</b>	440	400
<b>7</b>	550	500





**SUBITI carril banderola trifásico**



**GENERADOR REFERENCIAS**

REF.PRODUDCTO	COLOR	BANDEROLA	TEMP.COLOR	SISTEMA	ÓPTICA	DRIVER	ACCESORIOS
S4610	01 (Blanco)	11 / 12 / 13 14 / 15 / 16 17 / 18 / 19	84 (4000 K)	-	-	- ON / OFF Estándar	-
S4610	01	17	-	-	-	-	-

Ejemplo configuración **S46100117**

**DIMENSIONES**

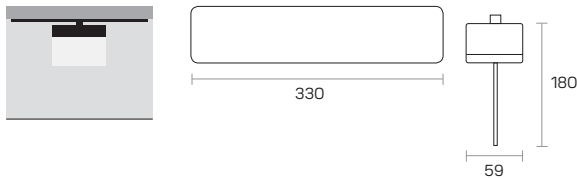

**COLORES**



\*Otros colores RAL bajo pedido.

**BANDEROLA**

	<b>11</b> RUTA EVACUACIÓN		<b>16</b> SIA ZONA REFUGIO
	<b>12</b> EVACUACIÓN		<b>17</b> SALIDA
	<b>13</b> SIA		<b>18</b> SALIDA EMERGENCIA
	<b>14</b> SIA SALIDA AL FRENTE		<b>19</b> SIN SALIDA
	<b>15</b> SALIDA AL FRENTE		

\*Gráfica en otros idiomas bajo pedido.

Idioma Language **1 1**  
Gráfico

1. / Español
2. / Ingles
3. / Francés
4. / Italiano
5. / Portugués
6. / Árabe

Ejemplo Ref. idioma

**SALIDA** Ref. 17 / Español

**EXIT** Ref. 27 / Inglés

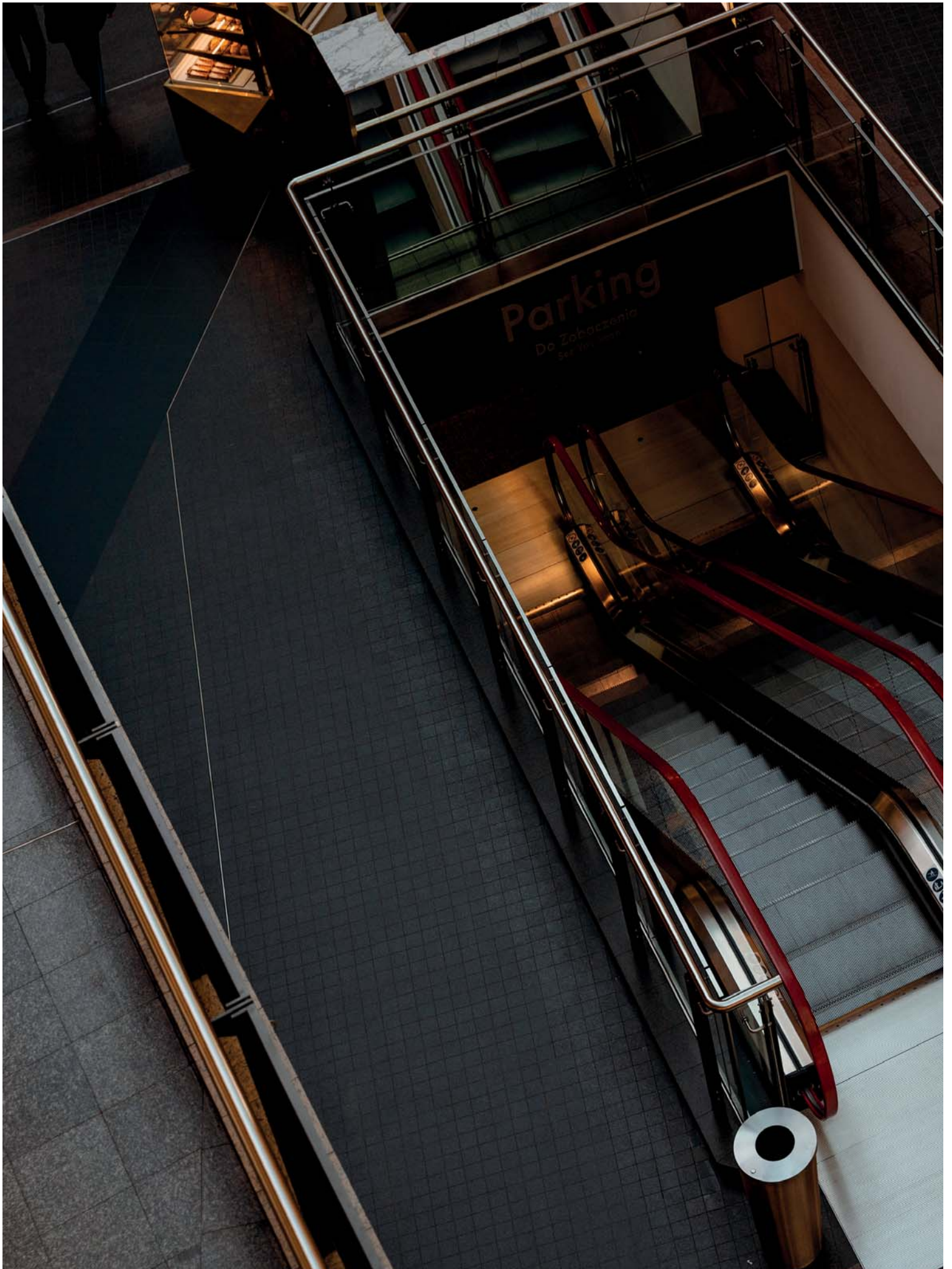

22

# ALET

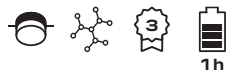

## SISTEMA DE ILUMINACIÓN EMERGENCIA

Nuestras luminarias están disponibles con luz de emergencia no permanente, con las opciones de Auto-Test, lente estándar, lente ruta de evacuación y lente antipánico.



## FAMILIA

### ALET estándar

59 Ø mm

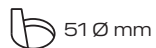

3 W

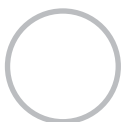

### ALET ruta evacuación

59 Ø mm

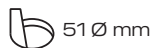

3 W



### ALET antipánico

59 Ø mm



3 W



ALET



GENERADOR REFERENCIAS

REF.PRODUCTO	COLOR	POTENCIA (W)	TEMP.COLOR	LENTE	SISTEMA	ÓPTICA	DRIVER	ACCESORIOS
S4604	01 (Blanco)	70 (3 W)	84 (4000 K)	- Estándar	-	- Sin óptica secundaria 120º	- ON / OFF Estándar	AT Auto test
		100 (3 W)		R Ruta evacuación				
		150 (3 W)		A Antipánico				
		200 (3 W)						
		260 (3 W)						
S4604	01	150	84	R	-	-	-	AT

Ejemplo configuración S46040115084RAT

ÓPTICAS

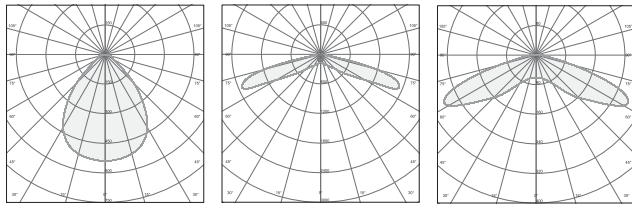

- Estándar      R Ruta evacuación      A Antipánico

DIMENSIONES

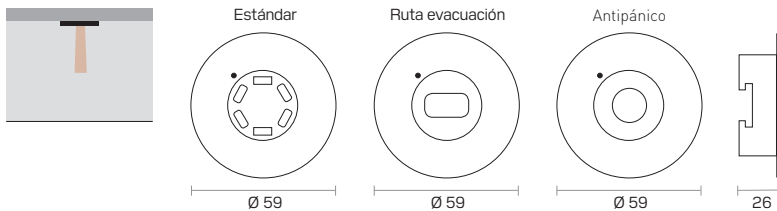

COLORES



FLUJO SISTEMA SEGÚN VERSIÓN ÓPTICA

\*Tolerancias: +7% flujo LED / +- 10% potencia luminaria

4000K / CRI>80

W	Lm. LED	Lm. Sistema
3	77	70
3	110	100
3	165	150
3	220	200
3	286	250



# VERTEN

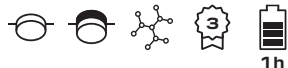

## SISTEMA DE ILUMINACIÓN EMERGENCIA

Nuestras luminarias están disponibles con luz de emergencia no permanente o permanente, con las opciones de Auto-Test, lente ruta de evacuación y lente antipánico.



## FAMILIA

### VERTEN

129 Ø mm

116 Ø mm

empotrable

3 W

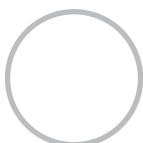

### VERTEN

129 Ø mm

superficie

3 W

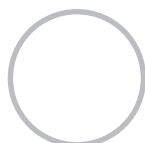

VERTEN



GENERADOR REFERENCIAS

REF.PRODUCTO	COLOR	POTENCIA (W)	TEMP.COLOR	LENTE	SISTEMA	ÓPTICA	DRIVER	ACCESORIOS
<b>S4605</b> (No permanente) Empotrable	<b>01</b> (Blanco)	<b>100</b> (3 W)	<b>84</b> (4000 K)	<b>R</b> Ruta evacuación	-	- Sin óptica secundaria 120°	- ON / OFF Estándar	<b>AT</b> Auto test
<b>S4606</b> (Permanente) Empotrable		<b>150</b> (3 W)		<b>A</b> Antipánico				<b>IP65</b> Grado protección
<b>S4607</b> (No permanente) Superficie		<b>200</b> (3 W)						
<b>S4608</b> (Permanente) Superficie		<b>300</b> (3 W)						
		<b>400</b> (4 W)						
<b>S4605</b>	<b>01</b>	<b>200</b>	<b>84</b>	<b>R</b>	-	-	-	<b>AT</b>

Ejemplo configuración **S46050120084RAT**

ÓPTICAS

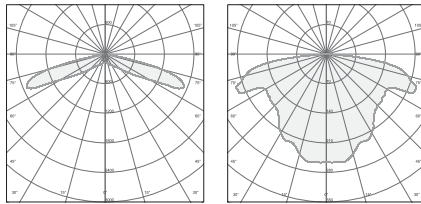

**R**  
Ruta de evacuación

**A**  
Antipánico

DIMENSIONES

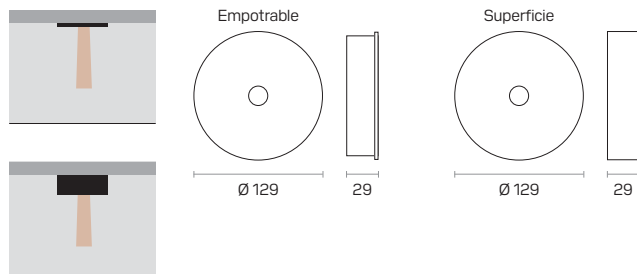

COLORES

**BLANCO (01)**

\*Otros colores RAL bajo pedido.

FLUJO SISTEMA SEGÚN VERSIÓN ÓPTICA

\*Tolerancias: +-7% flujo LED / +- 10% potencia luminaria

4000K / CRI>80

W	Lm. LED	Lm. Sistema
<b>3</b>	110	100
<b>3</b>	165	150
<b>3</b>	220	200
<b>3</b>	330	300
<b>4</b>	440	400



# ERGEN



## SISTEMA DE ILUMINACIÓN EMERGENCIA

Luminaria de emergencia de gran calidad y robustez, instalación en superficie o empotrado.



## FAMILIA

**ERGEN** 195 x 106 mm  
superficie  
1,25 / 2,5 / 3,75 / 5 W



**ERGEN** 230 x 133 mm  
 223 x 118 mm  
empotrar  
1,25 / 2,5 / 3,75 / 5 W



**ERGEN**

MID POWER	220-240V	50-60 HZ	1,25 2,50 3,75 5	DRIVER INCLUIDO	- >80	20 65	3000K 4000K 5000K	1 ÓPTICA	<0,95	0	CLASE II	50.000 H L70B50	-20° +35°	0,200

**GENERADOR REFERENCIAS**

REF.PRODUCTO	COLOR	POTENCIA (W)	TEMP.COLOR	DIFUSOR	SISTEMA	ÓPTICA	DRIVER	ACCESORIOS
<b>S4600</b> (Superficie)	<b>01</b> (Blanco)	<b>100</b> (1,25 W)	<b>83</b> (3000 K)	- Transparente	-	- Sin óptica secundaria 120°	- ON / OFF Estándar	<b>AT</b> Auto test
<b>S4601</b> (Empotrar)	<b>02</b> (Negro)	<b>200</b> (2,5 W)	<b>84</b> (4000 K)					<b>IP65</b> Grado protección
		<b>300</b> (3,75 W)	<b>85</b> (5000 K)					<b>M</b> Difusor mate
		<b>400</b> (5 W)						
<b>S4601</b>	<b>01</b>	<b>200</b>	<b>84</b>	-	-	-	-	<b>AT</b>

Ejemplo configuración **S46010120084AT**

**ÓPTICAS**

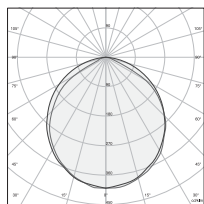

120°

**DIMENSIONES**

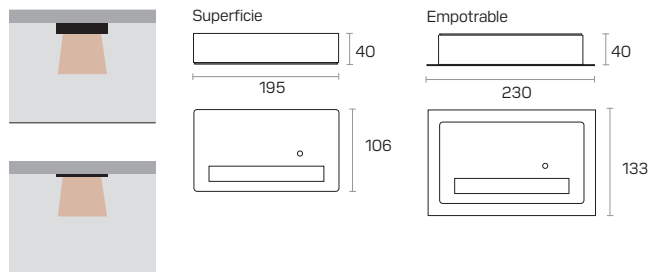

**COLORES**

**BLANCO (O1)**

**NEGRO (O2)**

\*Otros colores RAL bajo pedido.



**FLUJO SISTEMA SEGÚN VERSIÓN ÓPTICA**

\*Tolerancias: +-7% flujo LED / +-10% potencia luminaria

3000K / CRI>80			4000K / CRI>80			5000K / CRI>80		
W	Lm. LED	Lm. Sistema	W	Lm. LED	Lm. Sistema	W	Lm. LED	Lm. Sistema
<b>1,25</b>	100	80	<b>1,25</b>	100	85	<b>1,25</b>	100	90
<b>2,50</b>	200	162	<b>2,50</b>	200	171	<b>2,50</b>	200	180
<b>3,75</b>	300	243	<b>3,75</b>	300	256	<b>3,75</b>	300	270
<b>5</b>	400	324	<b>5</b>	400	342	<b>5</b>	400	360









**EXTERIOR**



# ECODUT



## SISTEMA DE ILUMINACIÓN VIAL

Sistema de iluminación exterior para vial, equipado con LED, sin contaminación lumínica para la protección de la calidad del cielo nocturno.

De fácil instalación sin necesidad de abrir la luminaria y sin apenas mantenimiento debido a su robustez, incluye protección individual para cada uno de los LED. Elegante diseño optimizado para favorecer la evacuación de temperatura y la eliminación de suciedad. Opcionalmente control de temperatura NTC.



## DISEÑO MODERNO Y COMPACTO DE CORTE PLANO

Alta resistencia.

Gran disipación, diseño optimizado.

Compatible con sistemas de telegestión inteligentes.

Variedad de ópticas para una buena adaptabilidad.



## FAMILIA

**ECODUT · M** 237,3 x 377 mm  
30 / 50 / 70 W



**ECODUT · L** 330 x 630 mm  
70 / 100 / 150  
200 W

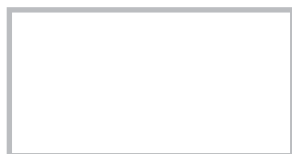

ECODUT

HIGH POWER	198-264V	50-60 HZ	25 50 70 100 150 200	OPCIONAL	>70	66	08 10	1700K 3000K 4000K 5000K	5 ÓPTICAS	<0,95	0	CLASE I	100.000 H L80B10	-20° +35°	M 0,08 m2	M 6,000
												CLASE II (bajo pedido)			L 0,18 m2	L 12,000

GENERADOR REFERENCIAS

REF. PRODUCTO	COLOR	POTENCIA (W)	TEMP. COLOR	SISTEMA	ÓPTICA	DRIVER	ACCESORIOS
S3380 (M)	58 (Gris)	25 (25 W) M	71 (1700 K)	-	- Simétrica 120°	- ON / OFF Estándar	3390 Protector sobretensiones
S3370 (L)		50 (50 W) M	73 (3000 K)		3405 Asimétrica street	DR Regulación 1- 10 V	IK10 Índice protección antivandálico
		70 (70W) M	74 (4000 K)		3407 Asimétrica 150°	DRD Driver regulable DALI	AM Pintura ambiente marino
		70 (70W) L	75 (5000 K)		3407-3408 Asimétrica 80°	DRPR Driver programable	TELEGESTIÓN *Bajo pedido solo modelo (L)
		100 (100W) L			3408 Simétrica 80°	DRPNTC Driver program. y sonda Tª NTC	
		150 (150W) L				DRC Regulación cabecera	
		200 (200W) L				DN Regulación doble nivel	
						4160 Driver alumbrado 12V (25w)	
S3380	58	50	73	-	3405	DRD	3390

Ejemplo configuración **S33805850733405DRD3390**

COMPLEMENTOS

S6033	Racor adaptador de 60 a 33 mm
S6048	Racor adaptador de 60 a 48 mm
S6076	Racor adaptador de 60 a 76 mm
SBP5850	Brazo pared 500 mm
SBP58100	Brazo pared 1000 mm

ÓPTICAS

- Simétrica 120°	3405 Asimétrica street	3407 Asimétrica 150°	3407-3408 Asimétrica 80°	3408 Simétrica 80°



**DIMENSIONES**

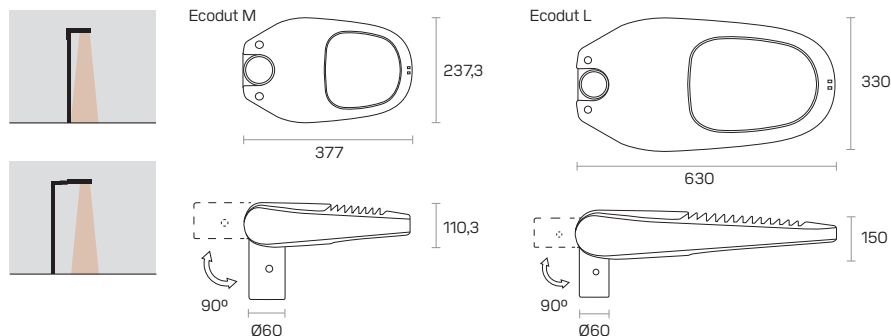

**COLORES**



**FLUJO SISTEMA SEGÚN VERSIÓN ÓPTICA / M**

\*Tolerancias: +-7% flujo LED / +- 10% potencia luminaria

1700K / CRI>70

W	Lm. LED	Lm. Sistema 120°	Lm. Sistema 3405	Lm. Sistema 3407	Lm. Sistema 3407 3408	Lm. Sistema 3408
25	2616	2223	2253	2202	2227	2249
50	4360	3706	3757	3671	3711	3749
70	7280	6160	6300	6160	6230	6230

3000K / CRI>70

W	Lm. LED	Lm. Sistema 120°	Lm. Sistema 3405	Lm. Sistema 3407	Lm. Sistema 3407 3408	Lm. Sistema 3408
25	3078	2616	2651	2591	2620	2646
50	5130	4360	4420	4319	4366	4411
70	8610	7280	7420	7210	7280	7350

4000K / CRI>70

W	Lm. LED	Lm. Sistema 120°	Lm. Sistema 3405	Lm. Sistema 3407	Lm. Sistema 3407 3408	Lm. Sistema 3408
25	3240	2754	2791	2728	2758	2786
50	5400	4590	4653	4547	4597	4644
70	9030	7700	7770	7630	7700	7770

5000K / CRI>70

W	Lm. LED	Lm. Sistema 120°	Lm. Sistema 3405	Lm. Sistema 3407	Lm. Sistema 3407 3408	Lm. Sistema 3408
25	2616	2223	2253	2202	2227	2249
50	4360	3706	3757	3671	3711	3749
70	7280	6160	6300	6160	6230	6230

**FLUJO SISTEMA SEGÚN VERSIÓN ÓPTICA / L**

\*Tolerancias: +-7% flujo LED / +- 10% potencia luminaria

1700K / CRI>70

W	Lm. LED	Lm. Sistema 120°	Lm. Sistema 3405	Lm. Sistema 3407	Lm. Sistema 3407 3408	Lm. Sistema 3408
70	7280	6160	6300	6160	6230	6230
100	8700	7400	7500	7300	7400	7400
150	13050	11100	11250	10950	11100	11100
200	17400	14800	15000	14600	14800	14800

3000K / CRI>70

W	Lm. LED	Lm. Sistema 120°	Lm. Sistema 3405	Lm. Sistema 3407	Lm. Sistema 3407 3408	Lm. Sistema 3408
70	8610	7280	7420	7210	7280	7350
100	10200	8700	8800	8600	8700	8800
150	15300	13050	13200	12900	13050	13200
200	20400	17400	17600	17200	17400	17600

4000K / CRI>70

W	Lm. LED	Lm. Sistema 120°	Lm. Sistema 3405	Lm. Sistema 3407	Lm. Sistema 3407 3408	Lm. Sistema 3408
70	9030	7700	7770	7630	7700	7770
100	10800	9100	9300	9000	9100	9200
150	16200	13650	13950	13500	13650	13800
200	21600	18200	18600	18000	18200	18400

5000K / CRI>70

W	Lm. LED	Lm. Sistema 120°	Lm. Sistema 3405	Lm. Sistema 3407	Lm. Sistema 3407 3408	Lm. Sistema 3408
70	9520	8050	8190	7980	8050	8190
100	11300	9600	9700	9500	9600	9700
150	16950	14400	14550	14250	14400	14550
200	22600	19200	19400	19000	19200	19400

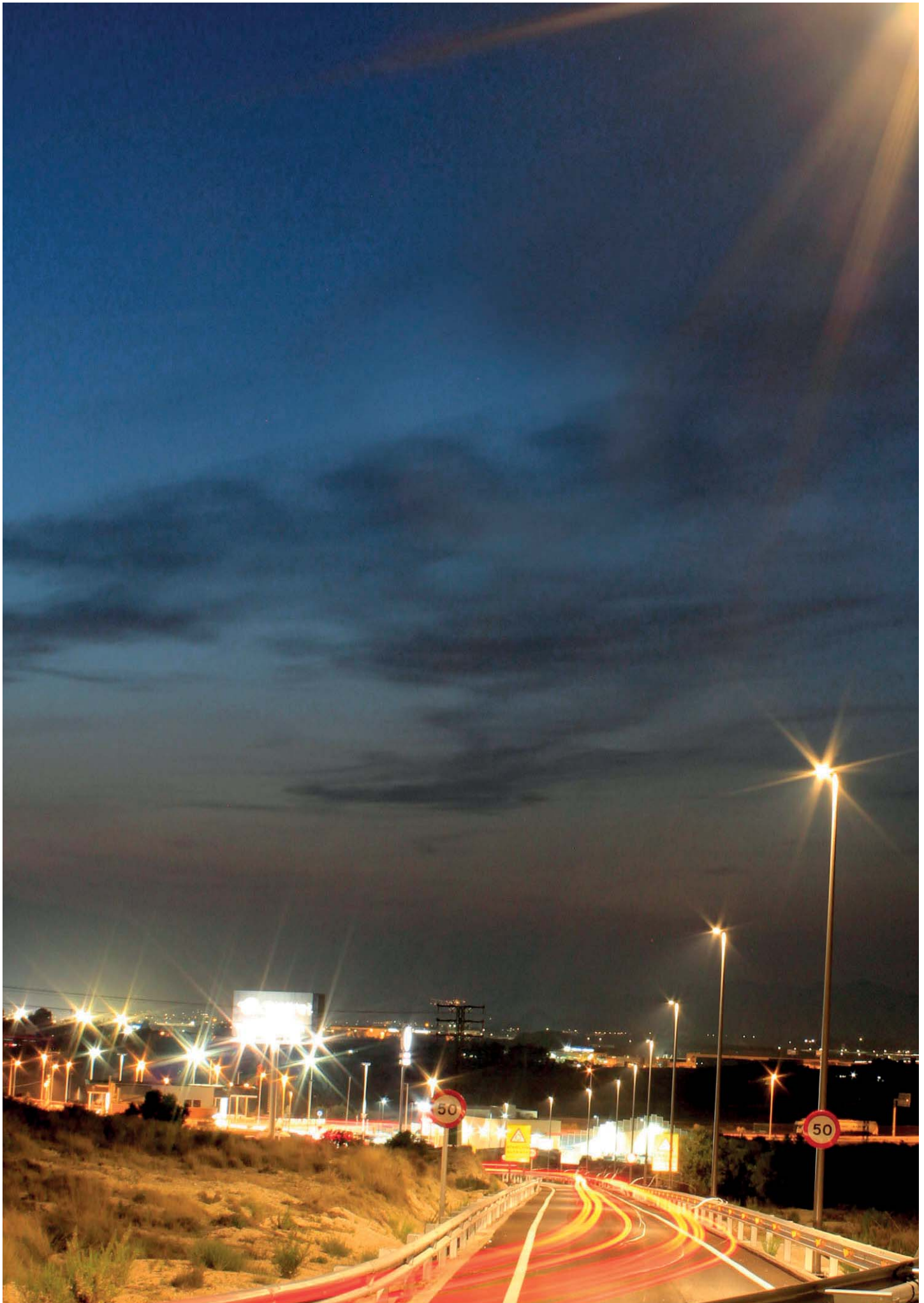

# MAGEC



## SISTEMA DE ILUMINACIÓN VIAL

Luminaria desarrollada con materiales de alta resistencia, capaz de soportar las condiciones más extremas gracias a la fabricada con tecno polímeros especiales de gran resistencia y durabilidad.

Luminaria de diseño minimalista, con tecnología eonlight o eralight system, tecnología para una configuración óptima según proyecto lumínico.

ACERO



Después de 3 años

ALUMINIO INYECTADO



Después de 10 años

POLIMÉRICO SECOM



Después de 20 años



## FABRICADO EN POLÍMERO SECOM

Nylon — PA-Poliamida

Alta resistencia al desgaste.

Gran estabilidad térmica.

Muy buena resistencia y dureza.

Válvula anticondensación

Protector sobretensiones de serie 10KV

Apertura sin herramientas

Fácil instalación



SISTEMAS

MAGEC eralight<sup>®</sup>  
system

MAGEC eonlight<sup>®</sup>  
system

MAGEC eralight system

MID POWER	220-240V	50-60 HZ	34 55 73	OPCIONAL	>70	65	10	1700K 3000K 4000K 5000K	3 ÓPTICAS	<0,98	0	CLASE II	50.000 H L80B10	-20° +35°	0,23 m2	6
												CLASE I (bajo pedido)				

GENERADOR REFERENCIAS

REF.PRODUCTO	COLOR	POTENCIA (W)	TEMP.COLOR	SISTEMA	ÓPTICA	DRIVER	ACCESORIOS
S3496	58 GRIS	34 (34 W)	71 (1700 K) max. 55 W	ERA	3405 Asimétrica extensiva	- ON / OFF Estándar	-
		55 (55 W)	73 (3000 K)		3406 Simétrica extensiva 160°	DR Regulación 1- 10 V	
		73 (73W)	74 (4000 K)		3407 Asimétrica longitudinal	DN Regulación línea de mando	
			75 (5000 K)				
S3496	58	34	74	ERA	3405	DR	-

Ejemplo configuración S3496583474ERA3405DR

COMPLEMENTOS

S6033	Racor adaptador de 60 a 33 mm
S6048	Racor adaptador de 60 a 48 mm
S6076	Racor adaptador de 60 a 76 mm

ÓPTICAS

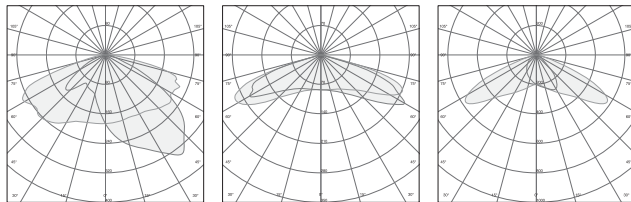

3405  
Asimétrica  
extensiva

3406  
Simétrica  
extensiva

3407  
Asimétrica  
longitudinal

DIMENSIONES

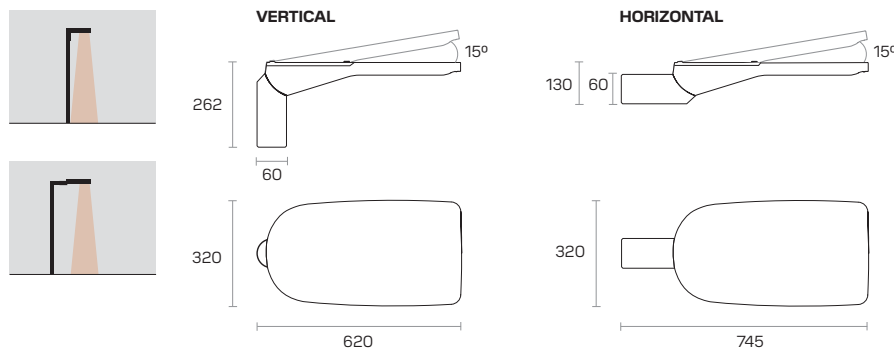

COLORES

GRIS (58)





## FLUJO SISTEMA SEGÚN VERSIÓN ÓPTICA

\*Tolerancias: +-7% flujo LED / +- 10% potencia luminaria

### 1700K / CRI>70

W	Lm. LED	Lm. Sistema 3405	Lm. Sistema 3406	Lm. Sistema 3407
<b>34</b>	3856	3569	3499	3529
<b>55</b>	5821	5391	5282	5330
<b>73</b>	8667	7844	7688	7756

### 3000K / CRI>70

W	Lm. LED	Lm. Sistema 3405	Lm. Sistema 3406	Lm. Sistema 3407
<b>34</b>	4579	4238	4154	4192
<b>55</b>	6468	5990	5870	5923
<b>73</b>	10304	9315	9129	9212

### 4000K / CRI>70

W	Lm. LED	Lm. Sistema 3405	Lm. Sistema 3406	Lm. Sistema 3407
<b>34</b>	4821	4462	4373	4412
<b>55</b>	6868	6305	6178	6234
<b>73</b>	10847	9806	9610	9696

### 5000K / CRI>70

W	Lm. LED	Lm. Sistema 3405	Lm. Sistema 3406	Lm. Sistema 3407
<b>34</b>	5062	4685	4593	4633
<b>55</b>	7148	6619	6487	6545
<b>73</b>	11389	10296	10090	10181



MAGEC eonlight system

HIGH POWER	220-240V	50-60 HZ	34 55 73	OPCIONAL	>70	65	10	1700K 3000K 4000K 5000K	6 ÓPTICAS	<0,98	0	CLASE II	100.000 H L80B10	-20° +35°	0,18 m2	6,000
												CLASE I (bajo pedido)				

GENERADOR REFERENCIAS

REF.PRODUCTO	COLOR	POTENCIA (W)	TEMP.COLOR	SISTEMA	ÓPTICA	DRIVER	ACCESORIOS
S3496	58 GRIS	34 (34 W)	71 (1700 K)	EON	3405 Asimétrica extensiva	- ON / OFF Estándar	3491 Sobretensión 20KV
		55 (55 W)	73 (3000 K)		3406 Simétrica extensiva 160°	D4i Driver prom. DALI	ZHAGA Telegestión
		73 (73W)	74 (4000 K)		3407 Asimétrica longitudinal	DRPR Regulación programada	NEMA Telegestión
			75 (5000 K)		3408 Asimétrica intensiva	DR Regulación 1- 10 V	*SENSÓRICA Bajo pedido Integrado en luminaria
			3409 Asimétrica media		DN Regulación línea de mando		
				3410 Asimétrica frontal	DRC Regulación cabecera		
S3496	58	34	74	EON	3405	DRPR	3491

Ejemplo configuración S3496583474EON3405DRPR3491

COMPLEMENTOS

S6033	Racor adaptador de 60 a 33 mm
S6048	Racor adaptador de 60 a 48 mm
S6076	Racor adaptador de 60 a 76 mm

ÓPTICAS

<b>3405</b> Asimétrica extensiva	<b>3406</b> Simétrica extensiva	<b>3407</b> Asimétrica longitudinal	<b>3408</b> Asimétrica intensiva	<b>3409</b> Asimétrica media	<b>3410</b> Asimétrica frontal

DIMENSIONES

	<b>VERTICAL</b>		<b>HORIZONTAL</b>	
		262 60		130 60
		320		320
		620		745

COLORES

**GRIS (58)**

## FLUJO SISTEMA SEGÚN VERSIÓN ÓPTICA

\*Tolerancias: +-7% flujo LED / +- 10% potencia luminaria

## 1700K / CRI&gt;70

W	Lm. LED	Lm. Sistema 3405	Lm. Sistema 3406	Lm. Sistema 3407	Lm. Sistema 3408	Lm. Sistema 3409	Lm. Sistema 3410
<b>34</b>	3916	3789	3741	3775	3813	3737	3480
<b>55</b>	5875	5375	5275	5323	5376	5269	5181
<b>73</b>	8812	7153	7034	7097	7168	7025	6907

## 3000K / CRI&gt;70

W	Lm. LED	Lm. Sistema 3405	Lm. Sistema 3406	Lm. Sistema 3407	Lm. Sistema 3408	Lm. Sistema 3409	Lm. Sistema 3410
<b>34</b>	4651	4209	4157	4195	4237	4152	4364
<b>55</b>	6976	5973	5862	5914	5974	5854	6153
<b>73</b>	10465	7948	7816	7886	7965	7805	8204

## 4000K / CRI&gt;70

W	Lm. LED	Lm. Sistema 3405	Lm. Sistema 3406	Lm. Sistema 3407	Lm. Sistema 3408	Lm. Sistema 3409	Lm. Sistema 3410
<b>34</b>	4896	4431	4376	4415	4460	4370	4593
<b>55</b>	7344	6287	6170	6226	6288	6162	6477
<b>73</b>	11016	8366	8227	8301	8384	8216	8635

## 5000K / CRI&gt;70

W	Lm. LED	Lm. Sistema 3405	Lm. Sistema 3406	Lm. Sistema 3407	Lm. Sistema 3408	Lm. Sistema 3409	Lm. Sistema 3410
<b>34</b>	5140	4653	4595	4636	4683	4589	4823
<b>55</b>	7711	6601	6479	6537	6602	6470	6800
<b>73</b>	11566	8784	8638	8716	8803	8627	9067



# RIPA



## SISTEMA DE ILUMINACIÓN VIAL

Luminaria para entorno urbano, fabricada en fundición de inyección de aluminio, fijación lateral. Luminaria que proporciona máxima eficiencia energética.

Luminaria de fácil instalación, gracias a su sistema de apertura sin herramientas.



## LUMINARIA DE CORTE MODERNO

Protector sobretensiones de serie 10KV

Amplitud de ópticas

Clase I o II según proyecto

Luminaria de rápida actualización tecnológica sin herramientas



## SISTEMAS

RIPA **eralight**<sup>®</sup>  
system

RIPA **eonlight**<sup>®</sup>  
system

RIPA eraight system

MID POWER	220-240V	50-60 HZ	25 35 50 75 90	OPCIONAL	>70	65	08	1700K 3000K 4000K 5000K	3 ÓPTICAS	<0,95	0	CLASE I	50.000 H L80B10	-20° +35°	0,29 m <sup>2</sup>	15,500
												CLASE II (bajo pedido)				

GENERADOR REFERENCIAS

REF.PRODUCTO	COLOR	POTENCIA (W)	TEMP.COLOR	SISTEMA	ÓPTICA	DRIVER	ACCESORIOS
S3493	58 GRIS	25 (25 W)	71 (1700 K) max. 50 W	ERA	3405 Asimétrica extensiva	- ON / OFF Estándar	-
		35 (35 W)	73 (3000 K)		3406 Simétrica extensiva	DR Regulación 1- 10 V	
		50 (50 W)	74 (4000 K)		3407 Asimétrica longitudinal	DN Doble nivel	
		75 (75 W)	75 (5000 K)				
		90 (90 W)					
S3493	58	50	73	ERA	3405	DR	-

Ejemplo configuración S3493585073ERA3405DR

COMPLEMENTOS

S6033	Racor adaptador de 60 a 33 mm
S6048	Racor adaptador de 60 a 48 mm
S6076	Racor adaptador de 60 a 76 mm
SBP5850	Brazo pared 500 mm.
SBP58100	Brazo pared 1000 mm.

ÓPTICAS

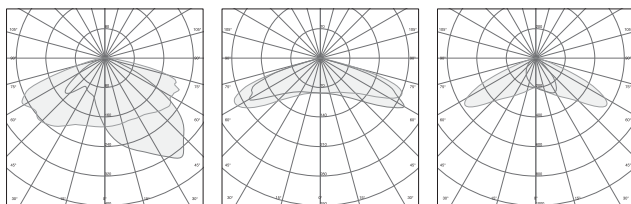

3405  
Asimétrica  
extensiva

3406  
Simétrica  
extensiva

3407  
Asimétrica  
longitudinal

DIMENSIONES

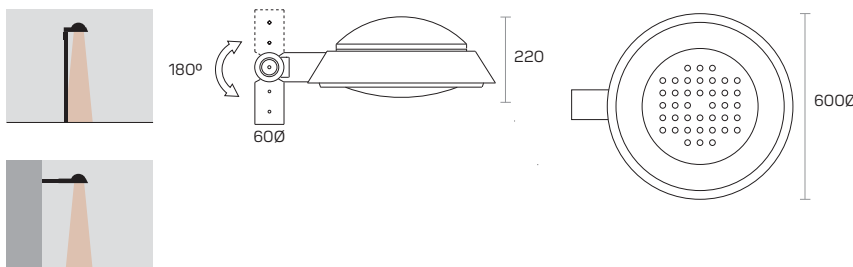

COLORES

GRIS (58)

\*Otros colores RAL bajo pedido.



## FLUJO SISTEMA SEGÚN VERSIÓN ÓPTICA

\*Tolerancias: +-7% flujo LED / +-10% potencia luminaria

### 1700K / CRI>70

W	Lm. LED	Lm. Sistema 3405	Lm. Sistema 3406	Lm. Sistema 3407
<b>25</b>	3283	2851	2855	2985
<b>35</b>	4543	3948	3952	4130
<b>50</b>	6045	5251	5257	5496

### 3000K / CRI>70

W	Lm. LED	Lm. Sistema 3405	Lm. Sistema 3406	Lm. Sistema 3407
<b>25</b>	3863	3355	3359	3512
<b>35</b>	5344	4645	4650	4859
<b>50</b>	7113	6178	6185	6467
<b>75</b>	9619	8355	8364	8745
<b>90</b>	11614	10088	10099	10559

### 4000K / CRI>70

W	Lm. LED	Lm. Sistema 3405	Lm. Sistema 3406	Lm. Sistema 3407
<b>25</b>	4066	3532	3536	3697
<b>35</b>	5626	4890	4895	5115
<b>50</b>	7488	6504	6511	6808
<b>75</b>	10126	8795	8805	9206
<b>90</b>	12226	10619	10631	11115

### 5000K / CRI>70

W	Lm. LED	Lm. Sistema 3405	Lm. Sistema 3406	Lm. Sistema 3407
<b>25</b>	4269	3708	3712	3881
<b>35</b>	5907	5134	5139	5370
<b>50</b>	7862	6829	6836	7148
<b>75</b>	10632	9234	9245	9666
<b>90</b>	12837	11149	11162	11670





RIPA eonlight system

HIGH POWER	220-240V	50-60 HZ	25 35 50 75 90	OPCIONAL	>70	65	08	1700K 3000K 4000K 5000K	6 ÓPTICAS	<0,95	0	CLASE I	100.000 H L80B10	-20° +35°	0,29 m2	15,500
												CLASE II (bajo pedido)				

GENERADOR REFERENCIAS

REF.PRODUCTO	COLOR	POTENCIA (W)	TEMP.COLOR	SISTEMA	ÓPTICA	DRIVER	ACCESORIOS
S3493	58 GRIS	25 (25 W)	71 (1700 K)	EON	3405 Asimétrica extensiva	- ON / OFF Estándar	3391 Sobretensión 20KV
		35 (35 W)	73 (3000 K)		3406 Simétrica extensiva	DR Regulación 1- 10 V	AM Pintura ambiente marino
		50 (50 W)	74 (4000 K)		3407 Asimétrica longitudinal	DRD Driver regulable DALI	ZHAGA Telegestión (externo luminaria)
		75 (75 W)	75 (5000 K)		3408 Asimétrica intensiva	DRPR Regulación programada	NEMA Telegestión (externo luminaria)
		90 (90 W)			3409 Asimétrica media	DN Midnight	
					3410 Asimétrica frontal		
S3493	58	50	73	EON	3405	DRD	3391

Ejemplo configuración S34934585073EON3405DRD3391

COMPLEMENTOS

S6033	Racor adaptador de 60 a 33 mm
S6048	Racor adaptador de 60 a 48 mm
S6076	Racor adaptador de 60 a 76 mm
SBP5850	Brazo pared 500 mm.
SBP58100	Brazo pared 1000 mm.

ÓPTICAS

3405 Asimétrica extensiva	3406 Simétrica extensiva	3407 Asimétrica longitudinal	3408 Asimétrica intensiva	3409 Asimétrica media	3410 Asimétrica frontal

DIMENSIONES

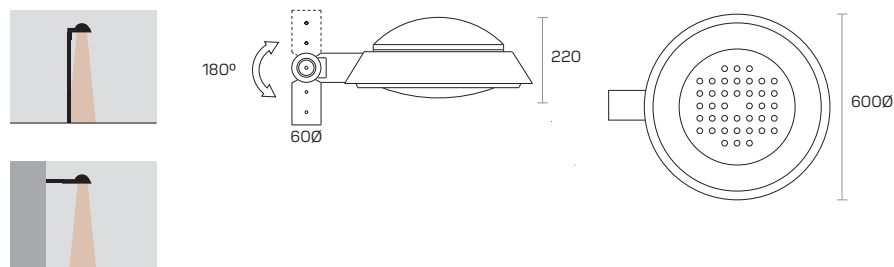

COLORES

GRIS (58)

\*Otros colores RAL bajo pedido.

## FLUJO SISTEMA SEGÚN VERSIÓN ÓPTICA

\*Tolerancias: +-7% flujo LED / +- 10% potencia luminaria

## 1700K / CRI&gt;70

W	Lm. LED	Lm. Sistema 3405	Lm. Sistema 3406	Lm. Sistema 3407	Lm. Sistema 3408	Lm. Sistema 3409	Lm. Sistema 3410
<b>25</b>	3312	2381	2277	2416	2480	2363	2515
<b>35</b>	4585	3298	3152	3345	3435	3273	3482
<b>50</b>	6101	4387	4194	4451	4570	4355	4633
<b>75</b>	8252	5934	5672	6020	6180	5889	6266
<b>90</b>	9963	7165	6850	7269	7462	7111	7565

## 3000K / CRI&gt;70

W	Lm. LED	Lm. Sistema 3405	Lm. Sistema 3406	Lm. Sistema 3407	Lm. Sistema 3408	Lm. Sistema 3409	Lm. Sistema 3410
<b>25</b>	3897	2802	2679	2843	2918	2780	2959
<b>35</b>	5395	3880	3709	3936	4042	3851	4097
<b>50</b>	7179	5162	4935	5237	5377	5124	5451
<b>75</b>	9709	6982	6674	7083	7271	6929	7372
<b>90</b>	11723	8430	8059	8552	8779	8366	8901

## 4000K / CRI&gt;70

W	Lm. LED	Lm. Sistema 3405	Lm. Sistema 3406	Lm. Sistema 3407	Lm. Sistema 3408	Lm. Sistema 3409	Lm. Sistema 3410
<b>25</b>	4102	2950	2820	2993	3072	2927	3115
<b>35</b>	5680	4085	3905	4144	4255	4054	4313
<b>50</b>	7557	5434	5195	5513	5660	5394	5738
<b>75</b>	10220	7350	7026	7456	7654	7294	7760
<b>90</b>	12340	8874	8484	9003	9242	8807	9370

## 5000K / CRI&gt;70

W	Lm. LED	Lm. Sistema 3405	Lm. Sistema 3406	Lm. Sistema 3407	Lm. Sistema 3408	Lm. Sistema 3409	Lm. Sistema 3410
<b>25</b>	4318	3106	2969	3151	3234	3082	3279
<b>35</b>	5980	4301	4111	4363	4479	4268	4541
<b>50</b>	7956	5721	5469	5804	5958	5678	6041
<b>75</b>	10758	7737	7396	7849	8057	7678	8169
<b>90</b>	12991	9342	8931	9477	9729	9271	9864



# NOOX



## SISTEMA DE ILUMINACIÓN VIAL

Luminaria autónoma mediante energía solar, ideal para alumbrado público donde se requiera energía 100% sostenible o no exista instalación eléctrica.

Su funcionamiento es automático, enciende al anochecer y se apaga al amanecer.

Fácil de instalar en cualquier columna al integrar todos los componentes en la propia luminaria.

Batería de ion-litio de alta calidad (lifepo4) que se recarga durante el día, incluso si no le da directamente los rayos del sol, a través del panel solar monocristalino de alta eficiencia.



## LUMINARIA SOLAR

Batería incluida / 12 h duración

Controlador inteligente doble nivel

Carga 6-8 h

Encendido automático

Panel solar monocristalino



## FAMILIA

**NOOX · M**

360 x 790 mm  
30 W

**NOOX · L**

360 x 1325 mm  
50 W



**NOOX**

MID POWER	198-264V	50-60 HZ	30 50	OPCIONAL	>80	65	08	4000K	1 ÓPTICA	<0,95	0	CLASE II	40.000 H L80B10	-20° +35°	M 0,29 m <sup>2</sup> L 0,48 m <sup>2</sup>	M 11,500 L 19,000

**GENERADOR REFERENCIAS**

REF.PRODUCTO	COLOR	POTENCIA (W)	TEMP.COLOR	SISTEMA	ÓPTICA	DRIVER	ACCESORIOS
S4121	58 (Gris)	30 (30 W) M	84 (4000 K)	-	- Asimétrica	- ON / OFF Estándar	-
		50(50 W) L					
S4121	58	50	84	-	-	-	-

Ejemplo configuración **S4121585084**

**ÓPTICAS**

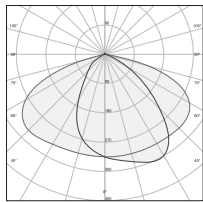

Asimétrica

horas de funcionamiento  
operating hours

**HORAS DE FUNCIONAMIENTO**

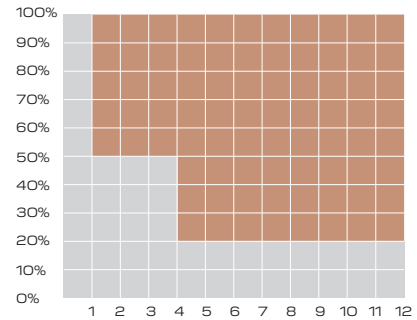

**DIMENSIONES**

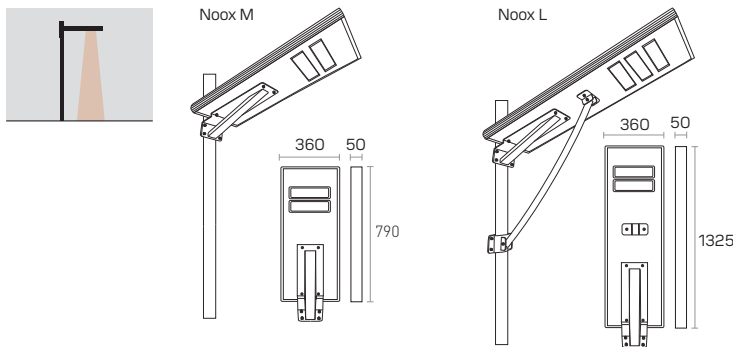

**COLORES**

**GRIS (58)**

**FLUJO SISTEMA SEGÚN VERSIÓN ÓPTICA**

\*Tolerancias: +-7% flujo LED / +- 10% potencia luminaria

4000K / CRI>80

W	Lm. LED	Lm. Sistema
30	4540	4127
50	7000	6910

# AURIS



## SISTEMA DE ILUMINACIÓN URBANA

Luminaria urbana con una excelente uniformidad, permitiendo su instalación a bajas alturas evitando árboles y sin generar luz intrusa en los edificios colindantes.

La baja iluminancia junto a su bajo índice de deslumbramiento confieren una iluminación perfecta.



**AURIS**

450 Ø mm

30 / 40 / 60W

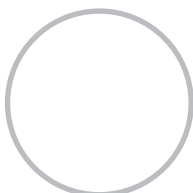

**AURIS**

 MID POWER	 220-240V	 50-60 HZ	 30 40 60	 OPCIONAL	 >80	 65	 08	 3000K 4000K 5700K	 1 ÓPTICAS	 <0,90	 0	 CLASE I	 50,000 H L70B50	 -20° +35°	 0,16 m2	 11,000
---	--	--	--	--	---	--	--	---	---	---	---	---	--	--	---	--

**GENERADOR REFERENCIAS**

REF.PRODUCTO	COLOR	POTENCIA (W)	TEMP.COLOR	SISTEMA	ÓPTICA	DRIVER	ACCESORIOS
S4190 (Columna)	58 (Gris)	30 (30 W)	83 (3000 K)	-	- Sin óptica secundaria 120°	- ON / OFF Estándar	<b>3390</b> Protección sobretensiones 10KV
S4191 (Suspendida)		40 (40 W)	84 (4000 K)			DR Regulación 1- 10 V	<b>AM</b> Pintura ambiente marino
		60 (60W)	85 (5700 K)			DRD Driver prom. DALI	
						DRPR Regulación programada	
						DN Regulación línea de mando	
S4190	58	40	84	-	-	DRD	AM

Ejemplo configuración **S4190584084DRDAM**

**COMPLEMENTOS**

S6033	Racor adaptador de 60 a 33 mm
S6048	Racor adaptador de 60 a 48 mm
S6076	Racor adaptador de 60 a 76 mm

**ÓPTICAS**

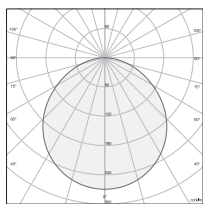

120°

**DIMENSIONES**

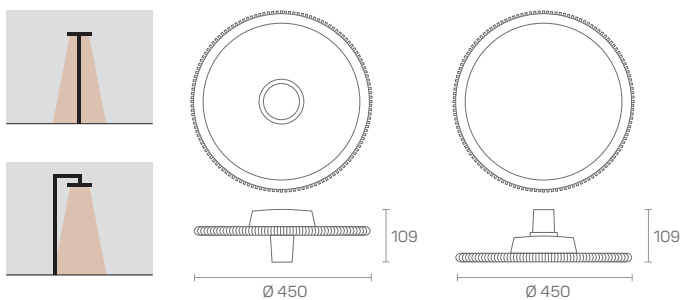

**COLORES**

 **GRIS (58)**

\*Otros colores RAL bajo pedido.



## FLUJO SISTEMA SEGÚN VERSIÓN ÓPTICA

\*Tolerancias: +7% flujo LED / +- 10% potencia luminaria

3000K / CRI>80			4000K / CRI>80			5000K / CRI>80		
W	Lm. LED	Lm. Sistema	W	Lm. LED	Lm. Sistema	W	Lm. LED	Lm. Sistema
<b>30</b>	2850	2158	<b>30</b>	3000	2272	<b>30</b>	3000	2272
<b>40</b>	3800	2878	<b>40</b>	4000	3030	<b>40</b>	4000	3030
<b>60</b>	5700	4317	<b>60</b>	6000	4545	<b>60</b>	6000	4545





# RAY BEN



## SISTEMA DE ILUMINACIÓN URBANA

Luminaria urbana de diseño moderno, con tecnología LED, destinada a la iluminación de parques, jardines o calles dentro del entorno urbano.



## LUMINARIA DE CORTE MODERNO

Protector sobretensiones de serie 10KV

Amplitud de ópticas

Clase I o II según proyecto

Luminaria de rápida actualización tecnológica



### SISTEMAS

**RAY BEN** eralight®  
system

**RAY BEN** eonlight®  
system

**RAY BEN** eralight system

MID POWER	220-240V	50-60 HZ	25 35 50 75 90	OPCIONAL	>70	65	08	1700K 3000K 4000K 5000K	3 ÓPTICAS	<0,95	0	CLASE I	CLASE II (bajo pedido)	50.000 H L80B10	-20° +35°	0,29 m2	17,000

**GENERADOR REFERENCIAS**

REF.PRODUCTO	COLOR	POTENCIA (W)	TEMP.COLOR	SISTEMA	ÓPTICA	DRIVER	ACCESORIOS
<b>S3494</b>	<b>58</b> (Gris)	<b>25</b> (25 W)	<b>71</b> (1700 K) max. 50w	<b>ERA</b>	<b>3405</b> Asimétrica extensiva	- ON / OFF Estándar	<b>AM</b> Pintura ambiente marino
		<b>35</b> (35 W)	<b>73</b> (3000 K)		<b>3406</b> Simétrica extensiva 160º	<b>DR</b> Regulación 1- 10 V	
		<b>50</b> (50 W)	<b>74</b> (4000 K)		<b>3407</b> Asimétrica longitudinal	<b>DN</b> Midnight	
		<b>75</b> (75 W)	<b>75</b> (5000 K)				
		<b>90</b> (90 W)					
<b>S3494</b>	<b>58</b>	<b>50</b>	<b>73</b>	<b>ERA</b>	<b>3405</b>	<b>DR</b>	-

Ejemplo configuración **S3494585073ERA3405DR**

**COMPLEMENTOS**

<b>S6033</b>	Racor adaptador de 60 a 33 mm
<b>S6048</b>	Racor adaptador de 60 a 48 mm
<b>S6076</b>	Racor adaptador de 60 a 76 mm

**ÓPTICAS**

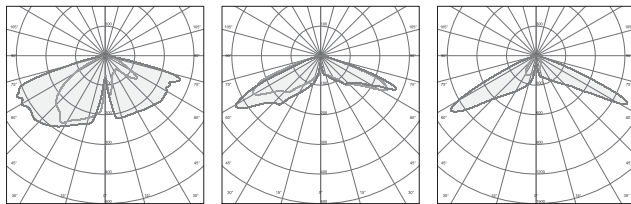

**3405**  
Asimétrica extensiva

**3406**  
Simétrica extensiva 160º

**3407**  
Asimétrica longitudinal

**DIMENSIONES**

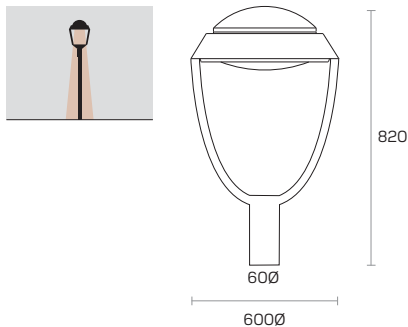

**COLORES**

**GRIS (58)**

\*Otros colores RAL bajo pedido.



## FLUJO SISTEMA SEGÚN VERSIÓN ÓPTICA

\*Tolerancias: +7% flujo LED / +- 10% potencia luminaria

### 1700K / CRI>70

W	Lm. LED	Lm. Sistema 3405	Lm. Sistema 3406	Lm. Sistema 3407
<b>25</b>	3283	2851	2855	2985
<b>35</b>	4543	3948	3952	4130
<b>50</b>	6045	5251	5257	5496

### 3000K / CRI>70

W	Lm. LED	Lm. Sistema 3405	Lm. Sistema 3406	Lm. Sistema 3407
<b>25</b>	3863	3355	3359	3512
<b>35</b>	5344	4645	4650	4859
<b>50</b>	7113	6178	6185	6467
<b>75</b>	9619	8355	8364	8745
<b>90</b>	11614	10088	10099	10559

### 4000K / CRI>70

W	Lm. LED	Lm. Sistema 3405	Lm. Sistema 3406	Lm. Sistema 3407
<b>25</b>	4066	3532	3536	3697
<b>35</b>	5626	4890	4895	5115
<b>50</b>	7488	6504	6511	6808
<b>75</b>	10126	8795	8805	9206
<b>90</b>	12226	10619	10631	11115

### 5000K / CRI>70

W	Lm. LED	Lm. Sistema 3405	Lm. Sistema 3406	Lm. Sistema 3407
<b>25</b>	4269	3708	3712	3881
<b>35</b>	5907	5134	5139	5370
<b>50</b>	7862	6829	6836	7148
<b>75</b>	10632	9234	9245	9666
<b>90</b>	12837	11149	11162	11670

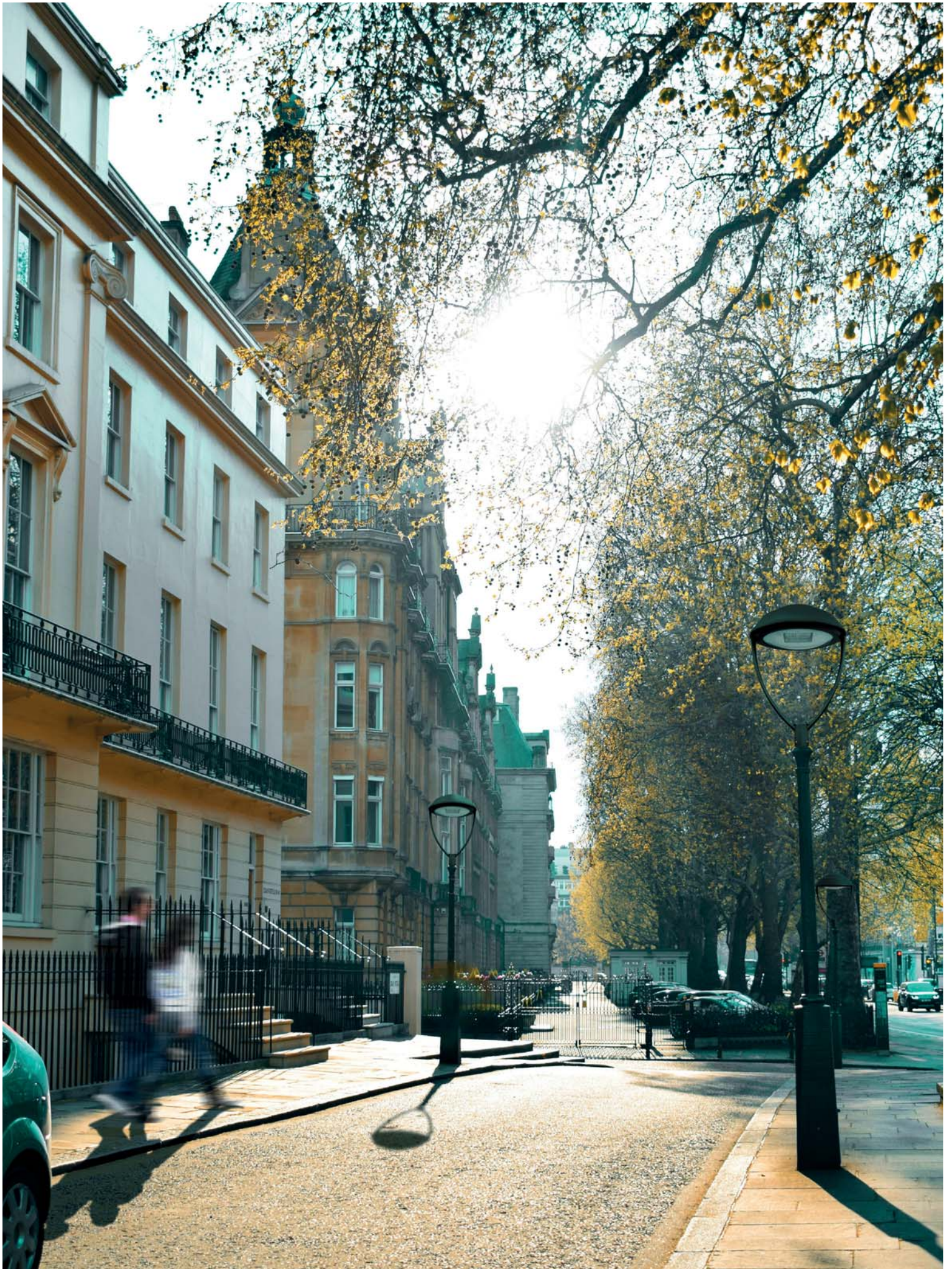

RAY BEN eonlight system

HIGH POWER	220-240V	50-60 HZ	25 35 50 75 90	OPCIONAL	>70	65	08	1700K 3000K 4000K 5000K	6 ÓPTICAS	<0,95	0	CLASE I	100.000 H L80B10	-20° +35°	0,29 m2	17,000
												CLASE II (bajo pedido)				

GENERADOR REFERENCIAS

REF.PRODUCTO	COLOR	POTENCIA (W)	TEMP.COLOR	SISTEMA	ÓPTICA	DRIVER	ACCESORIOS
S3494	58 (Gris)	25 (25 W)	71 (1700 K)	EON	3405 Asimétrica extensiva	- ON / OFF Estándar	3391 Sobretensión 20KV
		35 (35 W)	73 (3000 K)		3406 Simétrica extensiva 160°	DR Regulación 1- 10 V	AM Pintura ambiente marino
		50 (50 W)	74 (4000 K)		3407 Asimétrica longitudinal	DRD Driver prom. DALI	Ref. Telegestión
		75 (75 W)	75 (5000 K)		3408 Asimétrica intensiva	DRPR Regulación programada	ZHAGA Telegestión (externo luminaria)
		90 (90 W)			3409 Asimétrica media	DN Midnight	NEMA Telegestión (externo luminaria)
					3410 Asimétrica frontal		
S3494	58	50	73	EON	3405	DRD	3391

Ejemplo configuración: S3494585073EON3405DRD3391

COMPLEMENTOS

S6033	Racor adaptador de 60 a 33 mm
S6048	Racor adaptador de 60 a 48 mm
S6076	Racor adaptador de 60 a 76 mm

ÓPTICAS

3405 Asimétrica extensiva	3406 Simétrica extensiva 160°	3407 Asimétrica longitudinal	3408 Asimétrica intensiva	3409 Asimétrica media	3410 Asimétrica frontal

DIMENSIONES

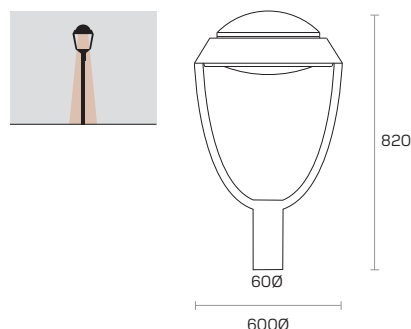

COLORES

GRIS (58)

\*Otros colores RAL bajo pedido.

## FLUJO SISTEMA SEGÚN VERSIÓN ÓPTICA

\*Tolerancias: +7% flujo LED / +- 10% potencia luminaria

## 1700K / CRI&gt;70

W	Lm. LED	Lm. Sistema 3405	Lm. Sistema 3406	Lm. Sistema 3407	Lm. Sistema 3408	Lm. Sistema 3409	Lm. Sistema 3410
<b>25</b>	3312	2381	2277	2416	2480	2363	2515
<b>35</b>	4585	3298	3152	3345	3435	3273	3482
<b>50</b>	6101	4387	4194	4451	4570	4355	4633
<b>75</b>	8252	5934	5672	6020	6180	5889	6266
<b>90</b>	9963	7165	6850	7269	7462	7111	7565

## 3000K / CRI&gt;70

W	Lm. LED	Lm. Sistema 3405	Lm. Sistema 3406	Lm. Sistema 3407	Lm. Sistema 3408	Lm. Sistema 3409	Lm. Sistema 3410
<b>25</b>	3897	2802	2679	2843	2918	2780	2959
<b>35</b>	5395	3880	3709	3936	4042	3851	4097
<b>50</b>	7179	5162	4935	5237	5377	5124	5451
<b>75</b>	9709	6982	6674	7083	7271	6929	7372
<b>90</b>	11723	8430	8059	8552	8779	8366	8901

## 4000K / CRI&gt;70

W	Lm. LED	Lm. Sistema 3405	Lm. Sistema 3406	Lm. Sistema 3407	Lm. Sistema 3408	Lm. Sistema 3409	Lm. Sistema 3410
<b>25</b>	4102	2950	2820	2993	3072	2927	3115
<b>35</b>	5680	4085	3905	4144	4255	4054	4313
<b>50</b>	7557	5434	5195	5513	5660	5394	5738
<b>75</b>	10220	7350	7026	7456	7654	7294	7760
<b>90</b>	12340	8874	8484	9003	9242	8807	9370

## 5000K / CRI&gt;70

W	Lm. LED	Lm. Sistema 3405	Lm. Sistema 3406	Lm. Sistema 3407	Lm. Sistema 3408	Lm. Sistema 3409	Lm. Sistema 3410
<b>25</b>	4318	3106	2969	3151	3234	3082	3279
<b>35</b>	5980	4301	4111	4363	4479	4268	4541
<b>50</b>	7956	5721	5469	5804	5958	5678	6041
<b>75</b>	10758	7737	7396	7849	8057	7678	8169
<b>90</b>	12991	9342	8931	9477	9729	9271	9864



# REGAL



## SISTEMA DE ILUMINACIÓN CLÁSICA

Luminaria de diseño clásico, pero con todos los avances tecnológicos.

Destaca por generar un haz luz de mayor extensión y uniformidad.



## LUMINARIA DE CORTE CLÁSICO

Protector sobretensiones de serie 10KV

Tecnología más eficiente

PMMA alto impacto eralight

Vidrio templado eonlight



### SISTEMAS

**REGAL eralight**<sup>®</sup>  
system

**REGAL eonlight**<sup>®</sup>  
system

REGAL eraight system

MID POWER	220-240V	50-60 HZ	25 35 50 75 90	OPCIONAL	>70	65	08	1700K 3000K 4000K	3 ÓPTICAS	<0,95	0	CLASE I	50.000 H L80B10	-20° +35°	0,30 m2	18,000
												CLASE II (bajo pedido)				

GENERADOR REFERENCIAS

REF. PRODUCTO	COLOR	POTENCIA (W)	TEMP. COLOR	SISTEMA	ÓPTICA	DRIVER	ACCESORIOS
S3492	02 (Negro)	25 (25 W)	71 (1700 K) max. 50w	ERA	3405 Asimétrica extensiva	- ON / OFF Estándar	AM Pintura ambiente marino
		35 (35 W)	73 (3000 K)		3406 Simétrica extensiva 160°	DR Regulación 1- 10 V	
		50 (50 W)	74 (4000 K)		3407 Asimétrica longitudinal	DN Midnight	
		75 (75 W)					
		90 (90 W)					
S3492	02	50	73	ERA	3405	DR	-

Ejemplo configuración S3492025073ERA3405DR

COMPLEMENTOS

- S3331 Brazo de pared para luminarias sustentadas
- S3335 Racor adaptador para columna de Ø60 mm

ÓPTICAS

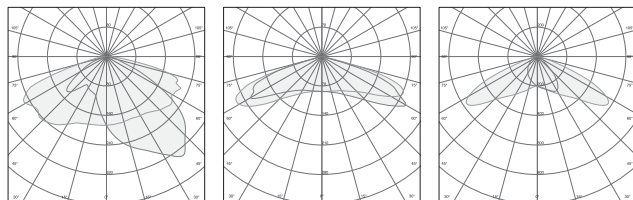

3405  
Asimétrica  
extensiva

3406  
Simétrica  
extensiva

3407  
Asimétrica  
longitudinal

DIMENSIONES

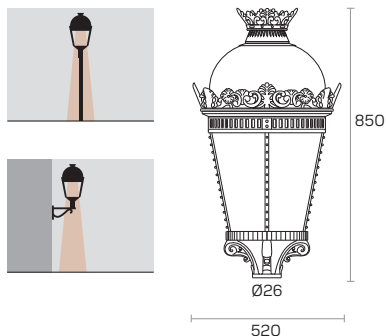

COLORES

NEGRO (02)

\*Otros colores RAL bajo pedido.





## FLUJO SISTEMA SEGÚN VERSIÓN ÓPTICA

\*Tolerancias: +7% flujo LED / +- 10% potencia luminaria

### 1700K / CRI>70

W	Lm. LED	Lm. Sistema 3405	Lm. Sistema 3406	Lm. Sistema 3407
<b>25</b>	2899	2519	2521	2636
<b>35</b>	4012	3487	3490	3648
<b>50</b>	5341	4638	4644	4856

### 3000K / CRI>70







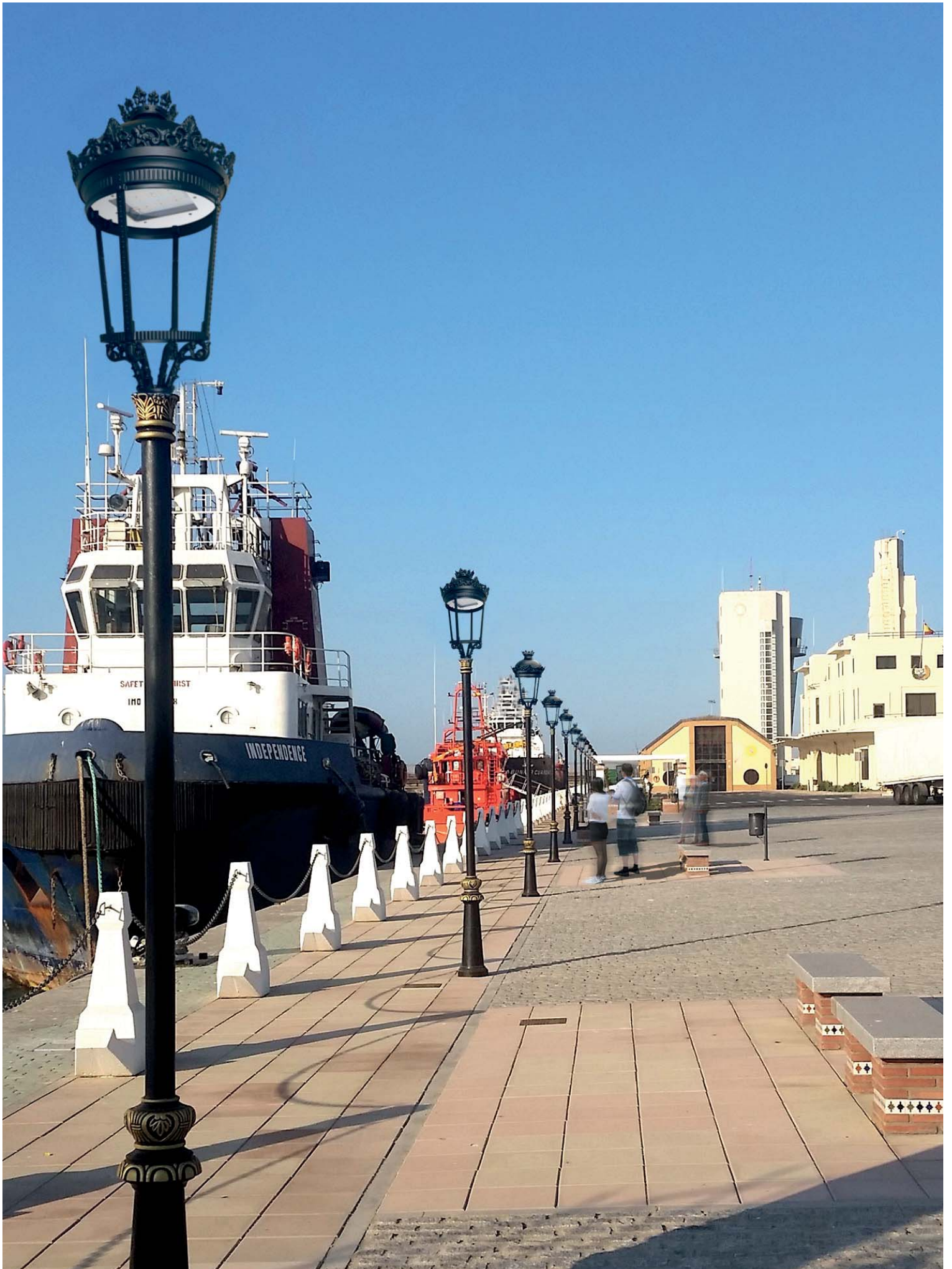









W	Lm. LED	Lm. Sistema 3405	Lm. Sistema 3406	Lm. Sistema 3407
<b>25</b>	3102	2964	2966	3102
<b>35</b>	4292	4103	4107	4292
<b>50</b>	5713	5457	5464	5713
<b>75</b>	7725	7381	7389	7725
<b>90</b>	9328	8911	8922	9328

### 4000K / CRI>70

W	Lm. LED	Lm. Sistema 3405	Lm. Sistema 3406	Lm. Sistema 3407
<b>25</b>	3592	3120	3123	3266
<b>35</b>	4969	4319	4324	4518
<b>50</b>	6615	5745	5752	6014
<b>75</b>	8945	7770	7778	8132
<b>90</b>	10800	9381	9392	9819



## REGAL eonlight system

 LED	 220-240V	 50-60 HZ	 25 35 50 75 90	 OPCIONAL	 >70	 65	 08	 1700K 3000K 4000K	 6 ÓPTICAS	 <0,95	 0	 CLASE I	 100.000 H L80B10	 -20° +35°	 0,30 m2	 18,000
												CLASE II (bajo pedido)				

## GENERADOR REFERENCIAS

REF. PRODUCTO	COLOR	POTENCIA (W)	TEMP. COLOR	SISTEMA	ÓPTICA	DRIVER	ACCESORIOS
S3492	02 (Negro)	25 (25 W)	71 (1700 K)	EON	3405 Asimétrica extensiva	- ON / OFF Estándar	3391 Sobretensión 20KV
		35 (35 W)	73 (3000 K)		3406 Simétrica extensiva 160°	DR Regulación 1- 10 V	AM Pintura ambiente marino
		50 (50 W)	74 (4000 K)		3407 Asimétrica longitudinal	DRD Driver prom. DALI	
		75 (75 W)			3408 Asimétrica intensiva	DRPR Regulación programada	
		90 (90 W)			3409 Asimétrica media	DN Midnight	
					3410 Asimétrica frontal		
S3492	02	50	73	EON	3405	DRD	3391

Ejemplo configuración: S3492025073EON3405DRD3391

## COMPLEMENTOS

S3331	Brazo de pared para luminarias sustentadas
S3335	Racor adaptador para columna de Ø60 mm

## ÓPTICAS

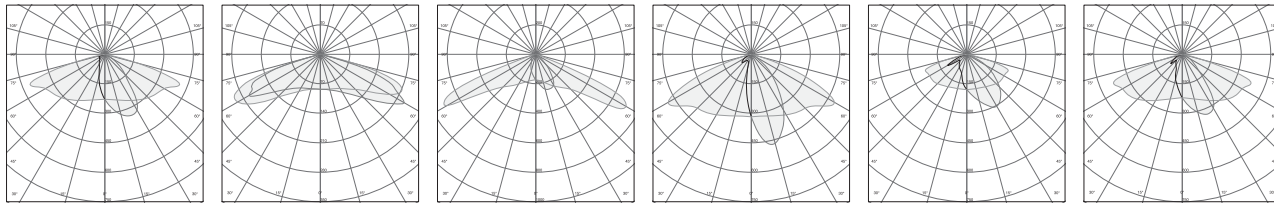

<b>3405</b> Asimétrica extensiva	<b>3406</b> Simétrica extensiva	<b>3407</b> Asimétrica longitudinal	<b>3408</b> Asimétrica intensiva	<b>3409</b> Asimétrica media	<b>3410</b> Asimétrica frontal
--	---------------------------------------	---	--	------------------------------------	--------------------------------------

## DIMENSIONES

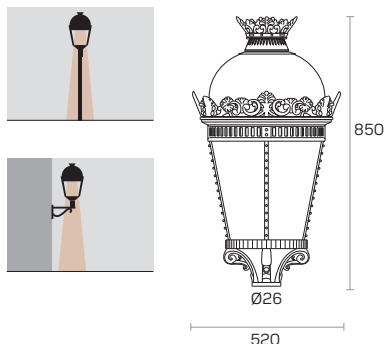

## COLORES

 **NEGRO (02)**

\*Otros colores RAL bajo pedido.



## FLUJO SISTEMA SEGÚN VERSIÓN ÓPTICA

\*Tolerancias: +-7% flujo LED / +- 10% potencia luminaria

## 1700K / CRI&gt;70

W	Lm. LED	Lm. Sistema 3405	Lm. Sistema 3406	Lm. Sistema 3407	Lm. Sistema 3408	Lm. Sistema 3409	Lm. Sistema 3410
<b>25</b>	3313	2381	2277	2416	2480	2363	2516
<b>35</b>	4585	3297	3151	3343	3434	3272	3482
<b>50</b>	6101	4387	4193	4450	4569	4354	4633
<b>75</b>	8252	5934	5672	6020	6180	5889	6266
<b>90</b>	9963	7165	6850	7269	7462	7111	7565

## 3000K / CRI&gt;70

W	Lm. LED	Lm. Sistema 3405	Lm. Sistema 3406	Lm. Sistema 3407	Lm. Sistema 3408	Lm. Sistema 3409	Lm. Sistema 3410
<b>25</b>	3898	2802	2679	2843	2918	2781	2960
<b>35</b>	5395	3879	3708	3934	4040	3850	4097
<b>50</b>	7179	5162	4934	5236	5376	5123	5451
<b>75</b>	9709	6982	6674	7083	7271	6929	7372
<b>90</b>	11723	8430	8059	8552	8779	8366	8901

## 4000K / CRI&gt;70

W	Lm. LED	Lm. Sistema 3405	Lm. Sistema 3406	Lm. Sistema 3407	Lm. Sistema 3408	Lm. Sistema 3409	Lm. Sistema 3410
<b>25</b>	4103	2950	2820	2993	3072	2928	3116
<b>35</b>	5680	4084	3904	4142	4253	4053	4313
<b>50</b>	7557	5434	5194	5512	5659	5393	5738
<b>75</b>	10220	7350	7026	7456	7654	7294	7760
<b>90</b>	12340	8874	8484	9003	9242	8807	9370



# URA



## SISTEMA DE ILUMINACIÓN CLÁSICA

Una luminaria con personalidad propia que la hace ser una pieza inconfundible en entornos urbanos, rincones históricos, así como en zonas residenciales, plazas y calles estrechas.



## LUMINARIA DE CORTE CLÁSICO

Protector sobretensiones de serie 10KV

Tecnología más eficiente

PMMA alto impacto eralight

Vidrio templado eonlight



## SISTEMAS

URA eralight<sup>®</sup>  
system

URA eonlight<sup>®</sup>  
system

URA eralight system

MID POWER	220-240V	50-60 HZ	25 35 50 75 90	OPCIONAL	>70	65	08	1700K 3000K 4000K	3 ÓPTICAS	<0,95	0	CLASE I	50.000 H L80B10	-20° +35°	0,20 m2	13,500
												CLASE II (bajo pedido)				

GENERADOR REFERENCIAS

REF. PRODUCTO	COLOR	POTENCIA (W)	TEMP. COLOR	SISTEMA	ÓPTICA	DRIVER	ACCESORIOS
S3491	02 (Negro)	25 (25 W)	71 (1700 K) max. 50w	ERA	3405 Asimétrica extensiva	- ON / OFF Estándar	AM Pintura ambiente marino
		35 (35 W)	73 (3000 K)		3406 Simétrica extensiva 160°	DR Regulación 1- 10 V	
		50 (50 W)	74 (4000 K)		3407 Asimétrica longitudinal	DN Midnight	
		75 (75 W)					
		90 (90 W)					
S3491	02	50	73	ERA	3405	DR	-

Ejemplo configuración S3491025073ERA3405DR

COMPLEMENTOS

- S3331 Brazo de pared para luminarias sustentadas
- S3335 Racor adaptador para columna de Ø60 mm

ÓPTICAS

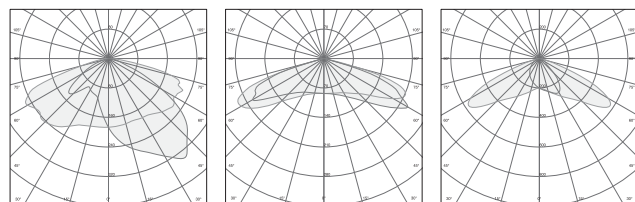

3405 Asimétrica extensiva  
3406 Simétrica extensiva  
3407 Asimétrica longitudinal

DIMENSIONES

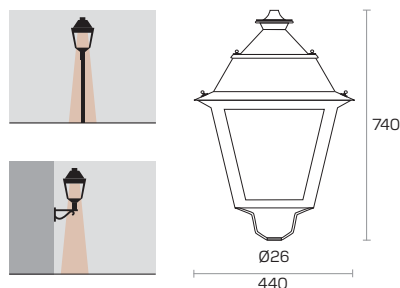

COLORES

NEGRO (02)

\*Otros colores RAL bajo pedido.



## FLUJO SISTEMA SEGÚN VERSIÓN ÓPTICA

\*Tolerancias: +-7% flujo LED / +- 10% potencia luminaria

### 1700K / CRI>70

W	Lm. LED	Lm. Sistema 3405	Lm. Sistema 3406	Lm. Sistema 3407
<b>25</b>	3118	2708	2712	2835
<b>35</b>	4315	3750	3754	3923
<b>50</b>	5743	4988	4993	5221

### 3000K / CRI>70

W	Lm. LED	Lm. Sistema 3405	Lm. Sistema 3406	Lm. Sistema 3407
<b>25</b>	3669	3187	3191	3336
<b>35</b>	5077	4412	4417	4616
<b>50</b>	6757	5869	5875	6143
<b>75</b>	9137	7937	7945	8307
<b>90</b>	11034	9583	9594	10031

### 4000K / CRI>70

W	Lm. LED	Lm. Sistema 3405	Lm. Sistema 3406	Lm. Sistema 3407
<b>25</b>	3863	3355	3359	3512
<b>35</b>	5344	4645	4650	4859
<b>50</b>	7113	6178	6185	6467
<b>75</b>	9619	8355	8364	8745
<b>90</b>	11614	10088	10099	10559





URA eonlight system

HIGHT POWER	220-240V	50-60 HZ	25 35 50 75 90	OPCIONAL	>70	65	08	1700K 3000K 4000K	6 ÓPTICAS	<0,95	0	CLASE I	100.000 H L80B10	-20° +35°	0,20 m2	13,500
												CLASE II (bajo pedido)				

GENERADOR REFERENCIAS

REF.PRODUCTO	COLOR	POTENCIA (W)	TEMP.COLOR	SISTEMA	ÓPTICA	DRIVER	ACCESORIOS
S3491	02 (Negro)	25 (25 W)	71 (1700 K)	EON	3405 Asimétrica extensiva	- ON / OFF Estándar	3391 Sobretensión 20KV
		35 (35 W)	73 (3000 K)		3406 Simétrica extensiva 160º	DR Regulación 1- 10 V	AM Pintura ambiente marino
		50 (50 W)	74 (4000 K)		3407 Asimétrica longitudinal	DRD Driver prom. DALI	ZHAGA Telegestión (externo luminaria)
		75 (75 W)			3408 Asimétrica intensiva	DRPR Regulación programada	NEMA Telegestión (externo luminaria)
		90 (90 W)			3409 Asimétrica media	DN Midnight	
					3410 Asimétrica frontal		
S3491	02	55	73	EON	3405	DRD	3391

Ejemplo configuración: S3491025573EON3405DRD3391

COMPLEMENTOS

S3331	Brazo de pared para luminarias sustentadas
S3335	Racor adaptador para columna de Ø60 mm

ÓPTICAS

<b>3405</b> Asimétrica extensiva	<b>3406</b> Simétrica extensiva	<b>3407</b> Asimétrica longitudinal	<b>3408</b> Asimétrica intensiva	<b>3409</b> Asimétrica media	<b>3410</b> Asimétrica frontal

DIMENSIONES

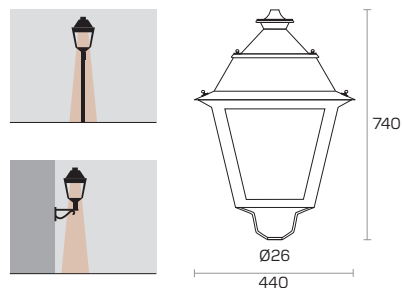

COLORES

NEGRO (02)

\*Otros colores RAL bajo pedido.



## FLUJO SISTEMA SEGÚN VERSIÓN ÓPTICA

\*Tolerancias: +7% flujo LED / +- 10% potencia luminaria

### 1700K / CRI>70

W	Lm. LED	Lm. Sistema 3405	Lm. Sistema 3406	Lm. Sistema 3407	Lm. Sistema 3408	Lm. Sistema 3409	Lm. Sistema 3410
<b>25</b>	3312	2380	2276	2415	2480	2362	2515
<b>35</b>	4586	3298	3152	3344	3435	3272	3482
<b>50</b>	6102	4386	4193	4449	4569	4353	4633
<b>75</b>	8253	5933	5672	6019	6180	5888	6266
<b>90</b>	9964	7165	6850	7269	7462	7111	7565

### 3000K / CRI>70

W	Lm. LED	Lm. Sistema 3405	Lm. Sistema 3406	Lm. Sistema 3407	Lm. Sistema 3408	Lm. Sistema 3409	Lm. Sistema 3410
<b>25</b>	3897	2801	2678	2842	2918	2779	2959
<b>35</b>	5396	3880	3709	3935	4042	3850	4097
<b>50</b>	7180	5161	4934	5235	5376	5122	5451
<b>75</b>	9710	6981	6674	7082	7271	6928	7372
<b>90</b>	11724	8430	8059	8552	8779	8366	8901

### 4000K / CRI>70

W	Lm. LED	Lm. Sistema 3405	Lm. Sistema 3406	Lm. Sistema 3407	Lm. Sistema 3408	Lm. Sistema 3409	Lm. Sistema 3410
<b>25</b>	4103	2949	2819	2992	3072	2926	3115
<b>35</b>	5681	4085	3905	4143	4255	4053	4313
<b>50</b>	7558	5433	5194	5511	5659	5392	5738
<b>75</b>	10221	7349	7026	7455	7654	7293	7760
<b>90</b>	12342	8874	8484	9003	9242	8807	9370



# CONET B1



## SISTEMA DE ILUMINACIÓN BALIZADO

Baliza con diseño moderno e innovador, con un gran aporte arquitectónico y una gran solución para la iluminación exterior.

Iluminación para residenciales o zonas urbanas, especialmente indicado para espacios ajardinados, señalización de paso, terrazas, etc.



## BALIZA MULTIFUNCIONAL

Iluminación perimetral

Iluminación orientable

Configuración a medida

Posibilidad de iluminación RGBW

Pintura ambiente marino de serie



**CONET B1**

150 mm Ø

Opción de configuración a medida



CONET B1



## CONFIGURACIÓN CONET B1 SUGERIDA

Conet B1 es una baliza modular para una configuración estándar.

### GENERADOR REFERENCIAS LUZ PERIMETRAL



REF.	COLOR	MEDIDAS	POTENCIA (W)	TEMP. COLOR
S661	58 (Gris)	1 (300 mm)	10 (10w)	83 (3000 K)
		2 (600 mm)	20 (20w)	84 (4000 K)
		3 (900 mm)		85 (5700 K)
S661	58	2	20	83

Ejemplo configuración **S6615822083**

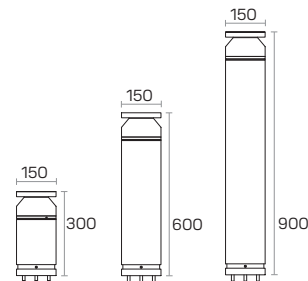

### GENERADOR REFERENCIAS LUZ PUNTUAL



REF.	COLOR	MEDIDAS	POTENCIA (W)	TEMP. COLOR
S662	58 (Gris)	1 (680 mm)	12 (12w) 680 mm	83 (3000 K)
		2 (843 mm)	24 (2x12w) 843 mm	84 (4000 K)
		3 (1006 mm)	36 (2x36w) 1006 mm	85 (5700 K)
S662	58	2	24	83

Ejemplo configuración **S6625822483**

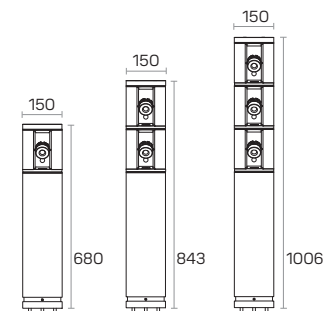

### GENERADOR REFERENCIAS LUZ PUNTUAL



REF.	COLOR	MEDIDAS	POTENCIA (W)	TEMP. COLOR
S664	58 (Gris)	3 (3000 mm)	36 (2x36w) 3000 mm	83 (3000 K)
				84 (4000 K)
				85 (5700 K)
S664	58	3	36	83

Ejemplo configuración **S6645833683**

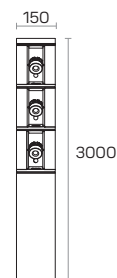

### GENERADOR REFERENCIAS LUZ PUNTUAL + LUZ PERIMETRAL



REF.	COLOR	MEDIDAS	POTENCIA (W)	POTENCIA (W)	TEMP. COLOR
S663	58 (Gris)	1 (900 mm)	12 (12w) 900 mm	10 (10w)	83 (3000 K)
		2 (1063 mm)	24 (2x12w) 1063 mm	20 (20w)	84 (4000 K)
		3 (1227 mm)	36 (2x36w) 1227 mm		85 (5700 K)
S663	58	2	24	10	83

Ejemplo configuración **S6632241083**

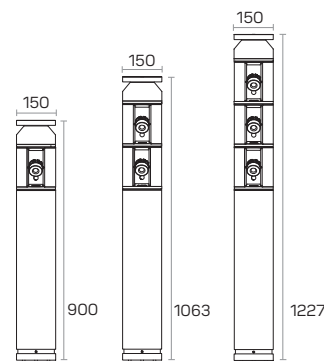

## FLUJO SISTEMA SEGÚN VERSIÓN ÓPTICA

\*Tolerancias: +7% flujo LED / +- 10% potencia luminaria

### LUZ PUNTUAL

3000K / CRI>80			4000K / CRI>80			5700K / CRI>80		
W	Lm. LED	Lm. Sistema	W	Lm. LED	Lm. Sistema	W	Lm. LED	Lm. Sistema
12	800	615	12	905	695	12	905	695
24	1230	1230	24	1230	1230	24	1230	1230
36	1845	1845	36	1845	1845	36	1845	1845

### LUZ PERIMETRAL

3000K / CRI>80			4000K / CRI>80			5700K / CRI>80		
W	Lm. LED	Lm. Sistema	W	Lm. LED	Lm. Sistema	W	Lm. LED	Lm. Sistema
10	1198	168	10	1258	177	10	1278	180
20	2397	337	20	2516	354	20	2556	360

## ÓPTICAS

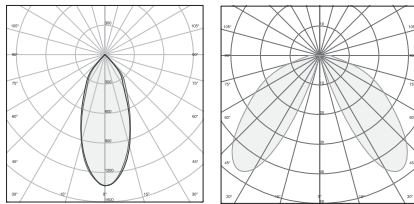

43°

Perimetral

## COLORES

● GRIS (58)

\*Otros colores RAL bajo pedido.



## CONFIGURACIÓN CONET B1 A MEDIDA

Conet B1 es una baliza modular para una configuración máxima de 3750 mm.  
El sistema se compone de: 1 módulo de inicio, 8 módulos medios (máximo) y 1 módulo de cierre.

### GENERADOR REFERENCIAS MÓDULO INICIO

REF.	COLOR
IN1 (152 mm)	58 (Gris)
IN2 (452 mm)	
IN3 (589 mm)	
IN4 (752 mm)	
IN5 (2446 mm)	
IN3	58

Ejemplo configuración **SIN358**

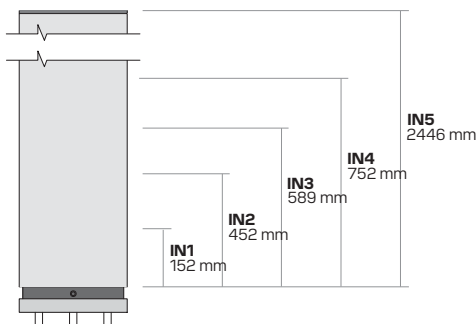

Instalar directamente en hormigón, cemento o pavimento firme.

Se suministra de manera estándar con tornillería DIN 601 métrica 10x50mm (x3).

Opcionalmente se puede suministrar con pernos de seguridad, recomendable a partir de balizas de 1,3 m de altura.

### GENERADOR REFERENCIAS MÓDULO MEDIO

REF.	COLOR	TEMP. COLOR	DRIVES
M1 (Luz orientable 12w)	58 (Gris)	83 (3000 K)	- ON / OFF (Estándar)
M2 (Luz orientable RGB) DMX		84 (4000 K)	DRD Driver regulable Dali
M3 (Luz orientable RGB) RF		85 (5700 K)	
M4 (Base Schuko)			
M5 (Altavoz)			
M5W (Altavoz Wifi)			
M6 (Tramo ciego 152 mm)			
M7 (Tramo ciego 452 mm)			
M8 (Tramo ciego 589 mm)			
M1	58	84	DRD

Ejemplo configuración **SM15884DRD**

M1 / Luz orientable

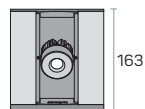
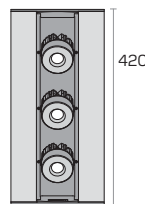
M2 / RGB / DMX  
M3 / RGB / RF

M4 / Base schuko

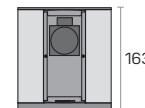
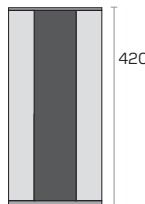
M5 / Altavoz  
M5W / Altavoz Wifi

### GENERADOR REFERENCIAS MÓDULO CIERRE

REF.	COLOR	TEMP. COLOR	DRIVES
C1 (Cierre)	58 (Gris)	83 (3000 K)	- ON / OFF (Estándar)
C2 (Cierre + repetidor WIFI)		84 (4000 K)	DRD Driver regulable Dali
C3 (Luz perimetral 10w)		85 (5700 K)	
C4 (Luz perimetral 20w)			
C3	58	84	DRD

Ejemplo configuración **SC35884DRD**

C1 / Cierre



C2 / Cierre + Wifi

C3 / Luz perimetral / 10w  
C4 / Luz perimetral / 20w

### COMPLEMENTOS

**S3405233** Perno de seguridad

### ÓPTICAS

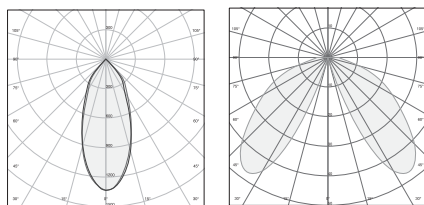

43°

Perimetral



### COLORES

● **GRIS (58)**

\*Otros colores RAL bajo pedido.



# CAMIN

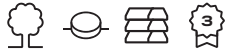

## SISTEMA DE ILUMINACIÓN BALIZADO

Baliza de exterior de superficie, con un diseño moderno y minimalista de cortes rectos, Estilo y sencillez, ideal para integrar en lugares donde se necesite iluminar zonas de paso.

La estructura de aluminio reforzado le confiere gran resistencia y durabilidad.

## ILUMINACIÓN CONFORTABLE

Pintura ambiente marino

Opción iluminación 1 lado / 2 lados



## FAMILIA

**CAMIN · M** 80 x 200 x 500 mm

6 / 2x6 W



**CAMIN · L** 80 x 200 x 700 mm

6 / 2x6 W



**CAMIN**

MID POWER	220-240V	50-60 HZ	6 2x6	DRIVER INCLUIDO	-	>80	65	08	3000K 4000K	1 ÓPTICA	<0,95	0	CLASE I	30.000 H L80B10	-20° +35°	M - 4,500 L - 6,00

**GENERADOR REFERENCIAS**

REF.PRODUCTO	COLOR	POTENCIA (W)	TEMP.COLOR	SISTEMA	ÓPTICA	DRIVER	ACCESORIOS
S969 (M)	01 (Blanco)	06 (6,8 W)	83 (3000 K)	-	- Sin óptica secundaria 50°	- ON / OFF Estándar	-
S966 (L)	02 (Negro)	12 (2x6,8 W)	84 (4000 K)				
S969	02	12	83	-	-	-	-

Ejemplo configuración **S969021283**

**COMPLEMENTOS**

S90901	Fijación oculta
S90902	Fijación 4 tornillos vistos
S90903	Fijación pernos seguridad



**ÓPTICAS**

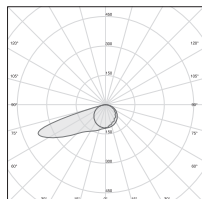

50°

**DIMENSIONES**

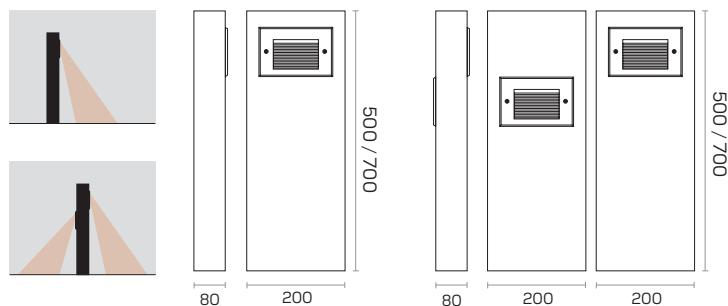

**COLORES**

**BLANCO (01)**

**NEGRO (02)**

\*Otros colores RAL bajo pedido.



**FLUJO SISTEMA SEGÚN VERSIÓN ÓPTICA**

\*Tolerancias: +7% flujo LED / +- 10% potencia luminaria

3000K / CRI>80			4000K / CRI>80		
W	Lm. LED	Lm. Sistema	W	Lm. LED	Lm. Sistema
6,8	172	300	6,8	172	300
2x6,8	172x172	300x300	2x6,8	172x172	300x300



# TARGO



## SISTEMA DE ILUMINACIÓN SEÑALIZACIÓN

Luminaria de señalización con un diseño moderno y un mínimo consumo, ideal para su aplicación tanto en interior como exterior.

Su uso es extenso, adaptándose a la mayoría de espacios donde haya zonas de paso, escaleras, pasillos, entradas de ascensor, parkings, hoteles, jardines, etc.

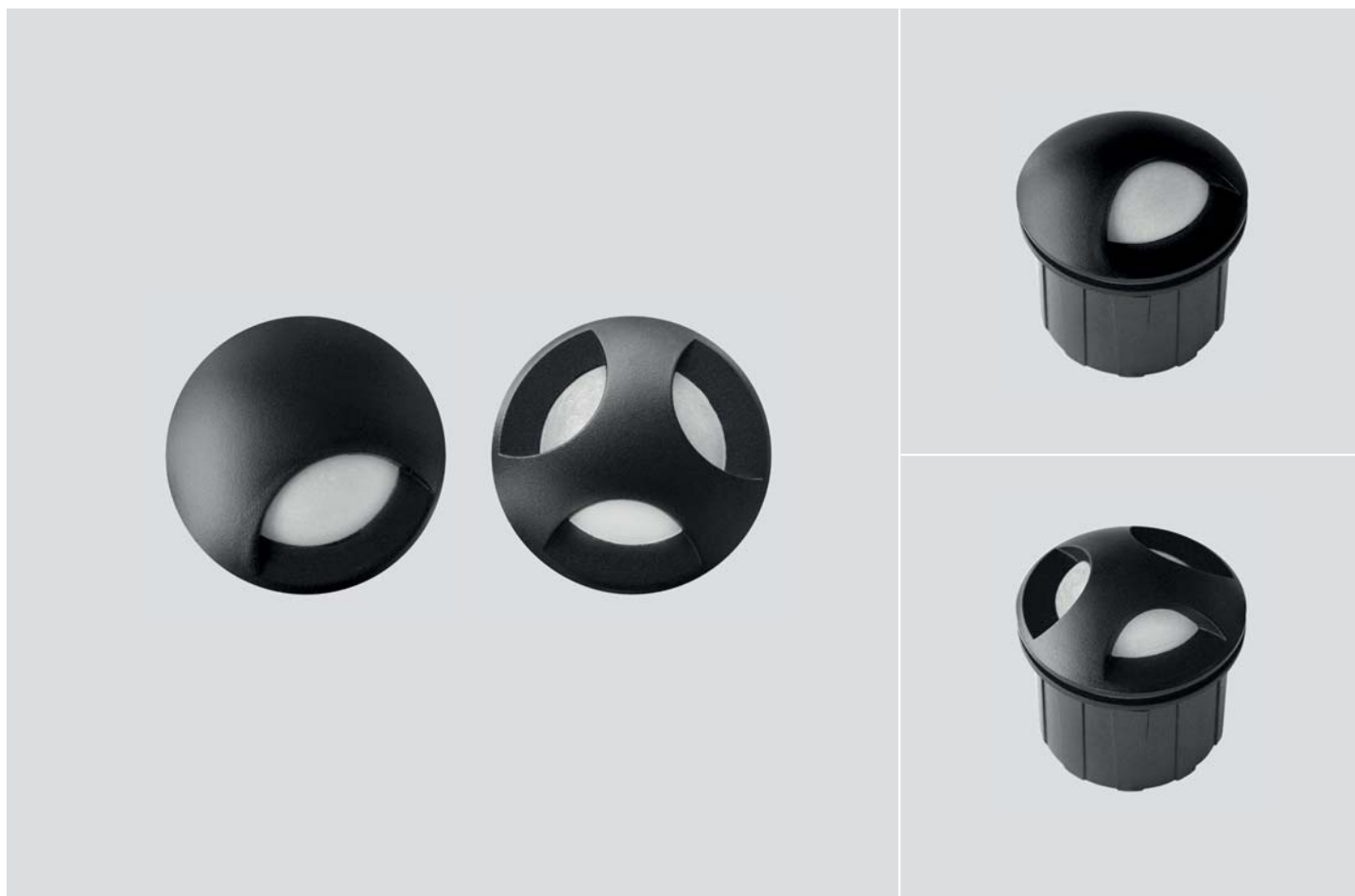

## FAMILIA

**TARGO  
150°**

60 mm. Ø

52 mm. Ø  
3 W



**TARGO  
360°**

60 mm. Ø

52 mm. Ø  
3 W



TARGO



GENERADOR REFERENCIAS

REF.PRODUCTO	COLOR	POTENCIA (W)	TEMP.COLOR	SISTEMA	ÓPTICA	DRIVER	ACCESORIOS
S949 (150°)	02 (Negro)	03 (3 W)	83 (3000 K)	-	- Sin óptica secundaria 150° / 360°	- ON / OFF Estándar	-
S954 (360°)			84 (4000 K)				
S949	02	03	83	-	-	-	-

Ejemplo configuración **S949020383**

ÓPTICAS

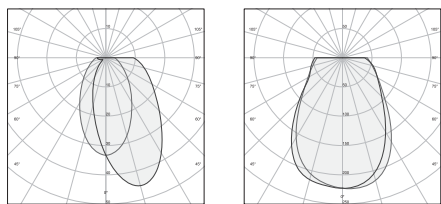

150°

360°

DIMENSIONES

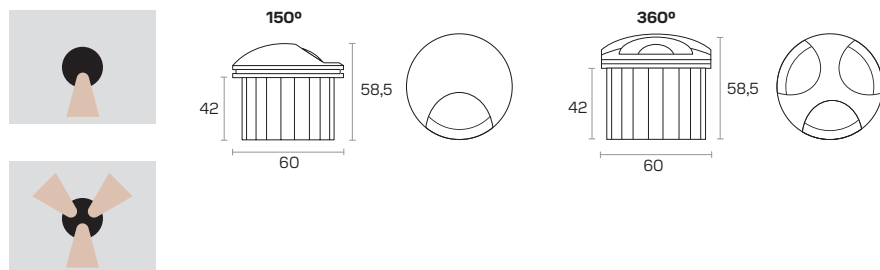

COLORES



FLUJO SISTEMA SEGÚN VERSIÓN ÓPTICA

\*Tolerancias: +7% flujo LED / +-10% potencia luminaria

3000K / CRI>80			4000K / CRI>80		
W	Lm. LED	Lm. Sistema	W	Lm. LED	Lm. Sistema
3	50	22	3	50	22



# TRIDO







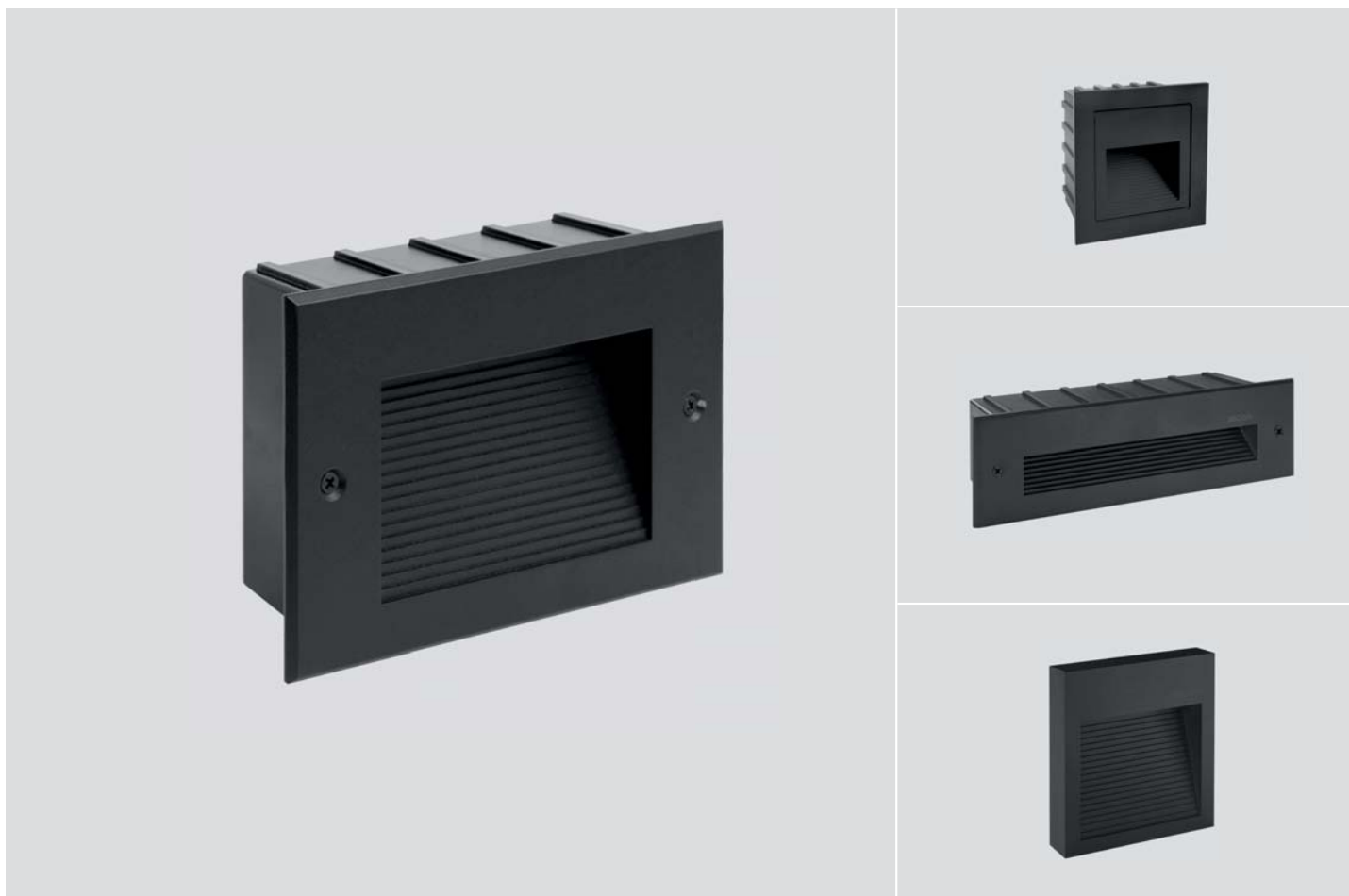

## SISTEMA DE ILUMINACIÓN SEÑALIZACIÓN

Luminaria de señalización con un diseño moderno y un mínimo consumo, ideal para su aplicación tanto en interior como exterior.

Su uso es extenso, adaptándose a la mayoría de espacios donde haya zonas de paso, escaleras, pasillos, entradas de ascensor, parkings, hoteles, jardines, etc.



## FAMILIA

<p><b>TRIDO · M</b> 85 x 85 mm   76 x 76 mm            empotrado            2,8 W</p> 	<p><b>TRIDO · L</b> 75 x 255 mm   70 x 246 mm            empotrado            6,8 W</p> 	<p><b>TRIDO · XL</b> 120 x 180 mm   115 x 170 mm            empotrado            6,8 W</p> 	<p><b>TRIDO · XL</b> 120 x 120 mm            superficie            6,8 W</p> 
--	--	--	--

TRIDO

MID POWER	220-240V	50-60 HZ	2 6	DRIVER INCLUIDO	-	>80	65	08	3000K 4000K	1 ÓPTICA	<0,60	0	CLASE I	30.000 H L80B10	-15° +35°	M 0,204  L 0,645  XL 0,621 0,183 sup.

GENERADOR REFERENCIAS

REF.PRODUCTO	COLOR	POTENCIA (W)	TEMP.COLOR	SISTEMA	ÓPTICA	DRIVER	ACCESORIOS
S955 (M) Empotrado	01 (Blanco)	02 (2,6 W) M	83 (3000 K)	-	- Sin óptica secundaria 50°	- ON / OFF Estándar	-
S956 (L) Empotrado	02 (Negro)	06 (6,8 W) L/XL	84 (4000 K)	-	-	-	-
S957 (XL) Empotrado							
S958 (XL) Superficie							
S956	02	06	83	-	-	-	-

Ejemplo configuración **S956020683**

ÓPTICAS

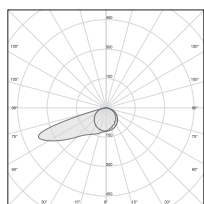

50°

DIMENSIONES

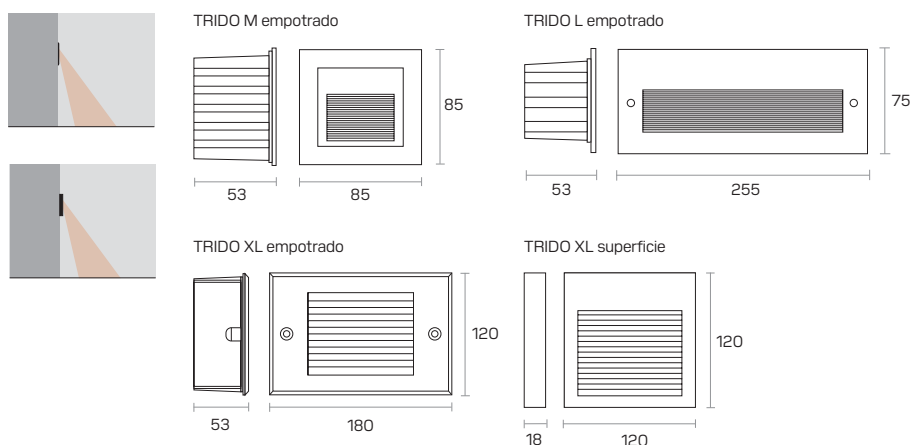

COLORES

- BLANCO (01)
- NEGRO (02)

FLUJO SISTEMA SEGÚN VERSIÓN ÓPTICA

\*Tolerancias: +-7% flujo LED / +- 10% potencia luminaria

3000K / CRI>80			4000K / CRI>80		
W	Lm. LED	Lm. Sistema	W	Lm. LED	Lm. Sistema
2,6 M	85	65	2,6 M	90	69
6,8 L	290	163	6,8 L	300	172
6,8 XL	290	163	6,8 XL	300	172
6,8 XL sup.	190	173	6,8 XL sup.	200	183

# FLOPRO



## SISTEMA DE ILUMINACIÓN EXTERIOR

FLOPRO LED es una luminaria perfectamente diseñada para instalación en suelo o pared, conjugando materiales de altísima calidad con el objetivo de garantizar su durabilidad en el tiempo.

Su diseño está preparado para una instalación sencilla y segura, mediante una caja auxiliar o con pinzas de sujeción según instalación, alcanzado un grado de estanquidad de IP67.



## LUMINARIA PARA INSTALACIÓN EN SUELO O TECHO

Caja para empotrar.

Válvula anticondensación.

Cristal templado protector de alta resistencia, hasta 5000 kg. de peso.

Módulo orientable



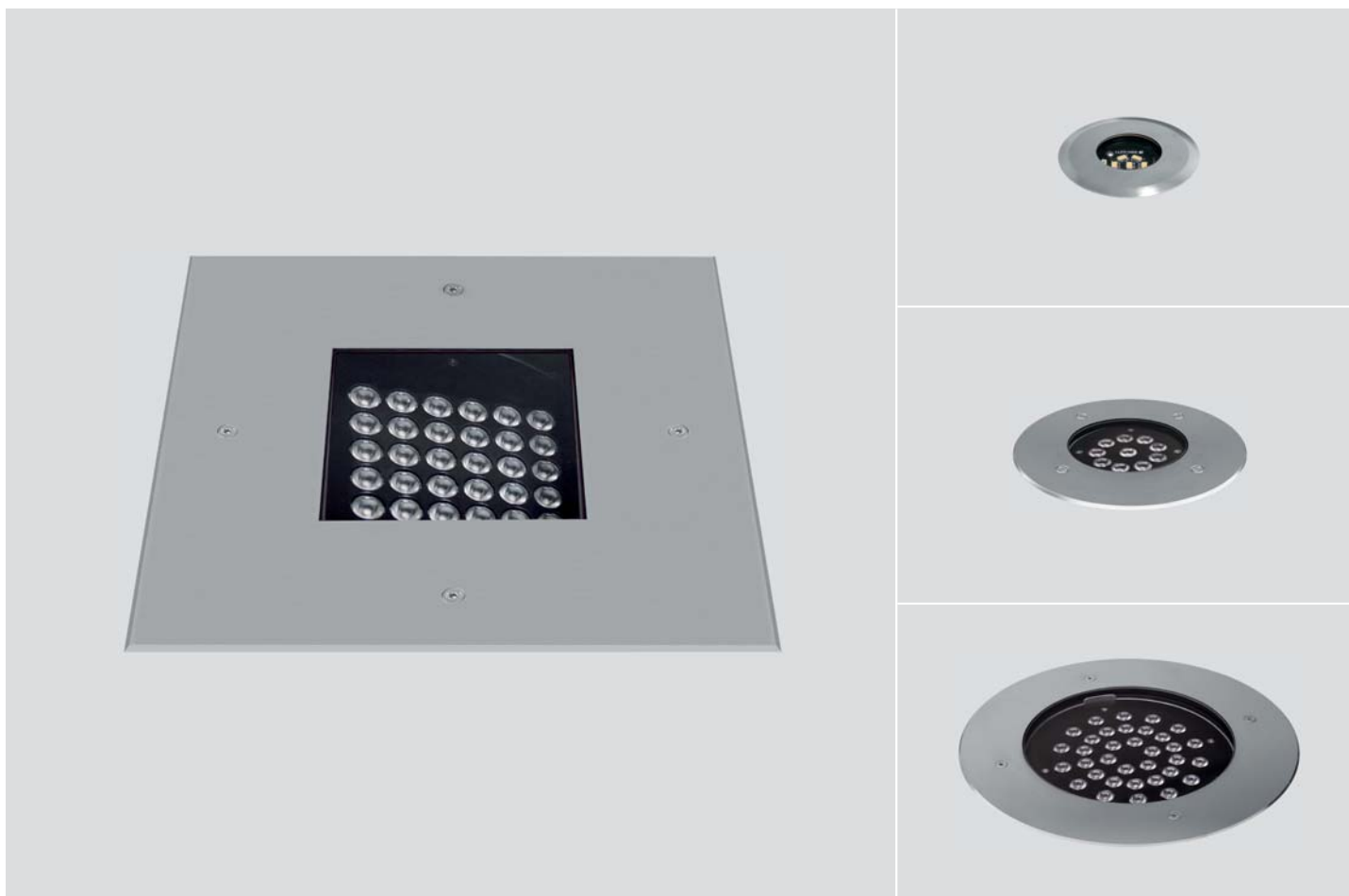













Doble conector IP67 de entrada y salida de corriente



## FAMILIA

<b>FLOPRO · M</b>	75 mm. Ø 70 mm. Ø 2 W	<b>FLOPRO · L</b>	170 mm. Ø 170 x 170 mm. 160 mm. Ø 6 / 7 / 10 W	<b>FLOPRO · XL</b>	300 mm. Ø 300 x 300 mm. 250 mm. Ø 20 / 28 / 22 W

## FLOPRO · M

 LED MID POWER	 220-240V	 50-60 HZ	 2	 DRIVER INCLUIDO	 >80	 65	 10	 3000K 4000K 5700K R/G/B	 1 ÓPTICA	 <0,95	 0	 CLASE I	 50.000 H L80B10	 -20° +40°	 0,204
--	--	--	---	---	---	--	--	--	--	---	---	---	--	--	---

## GENERADOR REFERENCIAS

REF.PRODUCTO	COLOR	POTENCIA (W)	TEMP.COLOR	SISTEMA	ÓPTICA	DRIVER	ACCESORIOS
S6100	00 (Acero inox.)	02 (2 W)	83 (3000 K)	-	-	-	CMZ1 (Cristal opal)
			84 (4000 K)	-	Sin óptica secundaria 120°	ON / OFF Estándar	
			85 (5700 K)	-	-	-	
			R (LED rojo) G (LED verde) B (LED azul)	-	-	-	
S6100	00	02	84	-	-	-	CMZ1

Ejemplo configuración **S6100000284CMZ1**

## ÓPTICAS

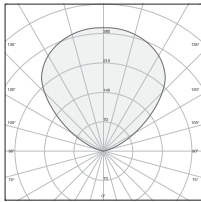

120°

## DIMENSIONES

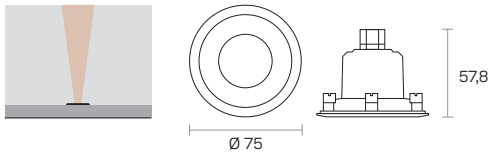

## COLORES

 **ACERO INOX. (00)**

## FLUJO SISTEMA SEGÚN VERSIÓN ÓPTICA

\*Tolerancias: +-7% flujo LED / +-10% potencia luminaria

3000K / CRI>80			4000K / CRI>80			5700K / CRI>80		
W	Lm. LED	Lm. Sistema	W	Lm. LED	Lm. Sistema	W	Lm. LED	Lm. Sistema
2	157	140	2	168	150	2	168	150



## FLOPRO · L

 HIGH POWER	 220-240V	 50-60 HZ	 6 7 10	 DRIVER INCLUIDO	 -	 >80	 67	 10	 3000K 4000K 5700K R/G/B ÁMBAR	 2 ÓPTICAS	 <0,95	 0	 CLASE I	 50.000 H L80B10	 -20° +35°	 2,670
--	--	--	--	---	---	---	--	--	---	---	---	---	---	--	--	---

## GENERADOR REFERENCIAS

REF.PRODUCTO	COLOR	POTENCIA (W)	TEMP.COLOR	SISTEMA	ÓPTICA	DRIVER	ACCESORIOS
<b>S6120</b> (Simétrica) circular	<b>00</b> (Acero inox.)	<b>06</b> (6 W) Simétrica	<b>83</b> (3000 K)	-	<b>11</b> (11°)	- ON / OFF Estándar	-
<b>S6110</b> (Asimétrica) circular		<b>10</b> (10 W) Simétrica	<b>84</b> (4000 K)		<b>48</b> (48°)		<b>CMZ1</b> Cristal opal
<b>S6130</b> (Simétrica) cuadrado		<b>07</b> (7 W) Asimétrica	<b>85</b> (5700 K)				
<b>S6140</b> (Asimétrica) cuadrado			<b>R</b> (LED rojo) <b>G</b> (LED verde) <b>B</b> (LED azul)				
			<b>AMB</b> (LED ámbar)				
<b>S6120</b>	<b>00</b>	<b>06</b>	<b>84</b>	-	<b>48</b>	-	-

Ejemplo configuración **S612000068448**

## ÓPTICAS

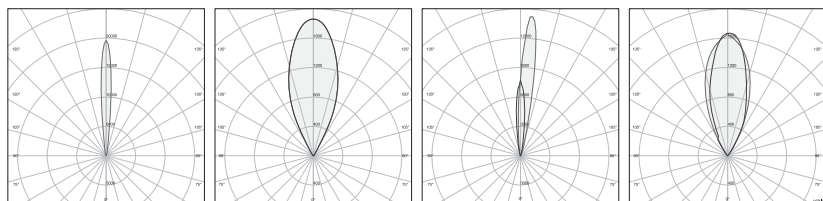

Simétrica 11°

Simétrica 48°

Asimétrica 11°

Asimétrica 48°

## DIMENSIONES

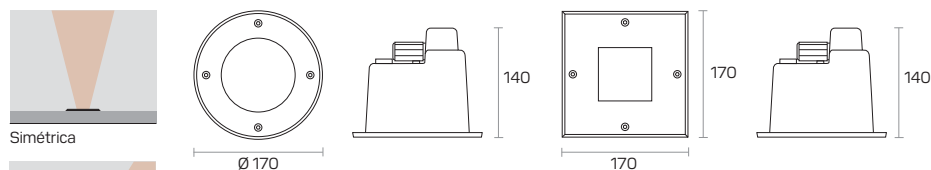

Simétrica

Asimétrica

## COLORES



ACERO INOX. (00)

## FLUJO SISTEMA SEGÚN VERSIÓN ÓPTICA

\*Tolerancias: +-7% flujo LED / +- 10% potencia luminaria

## 3000K / CRI&gt;80

W	Lm. LED	Lm. Sistema 11°	Lm. Sistema 48°
<b>6</b>	485	416	406
<b>10</b>	872	749	730
<b>7</b>	582	479	453

## 4000K / CRI&gt;80

W	Lm. LED	Lm. Sistema 11°	Lm. Sistema 48°
<b>6</b>	521	447	436
<b>10</b>	937	805	784
<b>7</b>	625	515	486

## 5700K / CRI&gt;80

W	Lm. LED	Lm. Sistema 11°	Lm. Sistema 48°
<b>6</b>	561	482	469
<b>10</b>	1009	867	844
<b>7</b>	673	554	524

FLOPRO · XL

HIGH POWER	220-240V	50-60 HZ	20 22 28 30	DRIVER INCLUIDO	>80	67	10	3000K 4000K 5700K R/G/B RGBW ÁMBAR	2 ÓPTICAS	<0,95	0	CLASE I	50.000 H L80B10	-20° +35°	7900

GENERADOR REFERENCIAS

REF.PRODUCTO	COLOR	POTENCIA (W)	TEMP.COLOR	SISTEMA	ÓPTICA	DRIVER	ACCESORIOS
S6150 (Simétrica) Circular	00 (Acero inox.)	20 (20 W) Simétrica	83 (3000 K)	-	11 (11°)	- ON / OFF Estándar	-
S6180 (Asimétrica) Circular		30 (28 W) Simétrica	84 (4000 K)		48 (48°)	DR Driver regulable 1-10V	
S6160 (Simétrica) Cuadrado		22 (22 W) Asimétrica	85 (5700 K)			DRD Driver programable DALI	
S6170 (Asimétrica) Cuadrado		30 (55 W) RGBW Simétrica	R (LED rojo) G (LED verde) B (LED azul)				
S6150 (Simétrica) Circular, RGBW			RGBW				
			AMB (LED ámbar)				
S6150	00	30	84+RGBW	-	48	-	-

Ejemplo configuración S6150003084RGBW48

COMPLEMENTOS

S4500	Mando empotrable de pared DMX (RGBW)
-------	--------------------------------------

ÓPTICAS

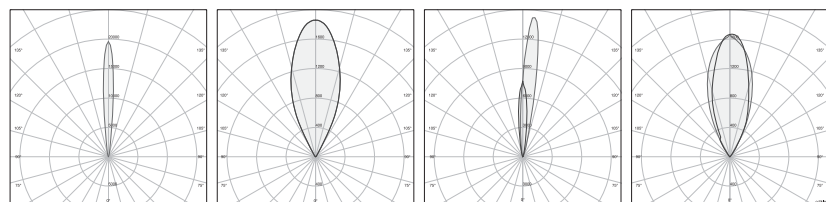

Simétrica 11°      Simétrica 48°      Asimétrica 11°      Asimétrica 48°

DIMENSIONES

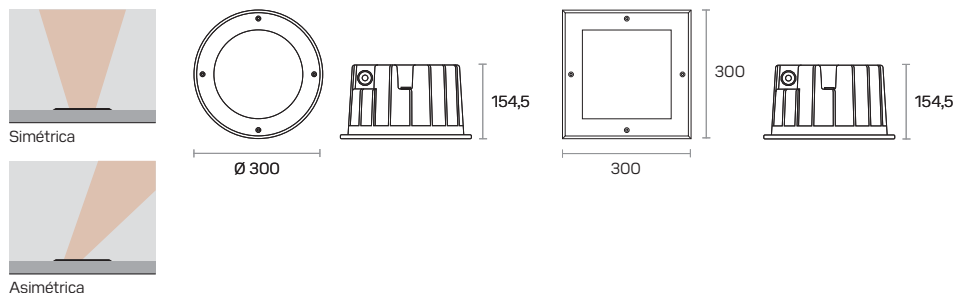

COLORES

ACERO INOX. (00)

FLUJO SISTEMA SEGÚN VERSIÓN ÓPTICA

\*Tolerancias: +7% flujo LED / +- 10% potencia luminaria

3000K / CRI>80				4000K / CRI>80				5700K / CRI>80			
W	Lm. LED	Lm. Sistema 11°	Lm. Sistema 48°	W	Lm. LED	Lm. Sistema 11°	Lm. Sistema 48°	W	Lm. LED	Lm. Sistema 11°	Lm. Sistema 48°
20	1571	1343	1335	6	1688	1444	1434	6	1817	1554	1544
30	2618	2182	2151	10	2813	2345	2311	10	3029	2525	2489
22	1745	1492	1483	7	1875	1604	1594	7	2019	1727	1716



# LARNIK



## SISTEMA DE ILUMINACIÓN INDUSTRIAL

Larnik LED es una luminaria concebida para una iluminación arquitectónica.

Con un diseño de forma lineal, hace que se integre perfectamente en las zonas a iluminar, consiguiendo no distorsionar la estética de las fachadas.

Su diseño está dirigido especialmente a la iluminación exterior, como edificios, centros comerciales, naves industriales, edificios históricos, etc., dotándolas de presencia y protagonismo.

## PROYECTOR LÍNEA CONTINUA

Grado estanqueidad IP67

Perfecta adaptabilidad arquitectónica

Posibilidad de iluminación monocolor en Rojo, Verde o Azul y RGBW

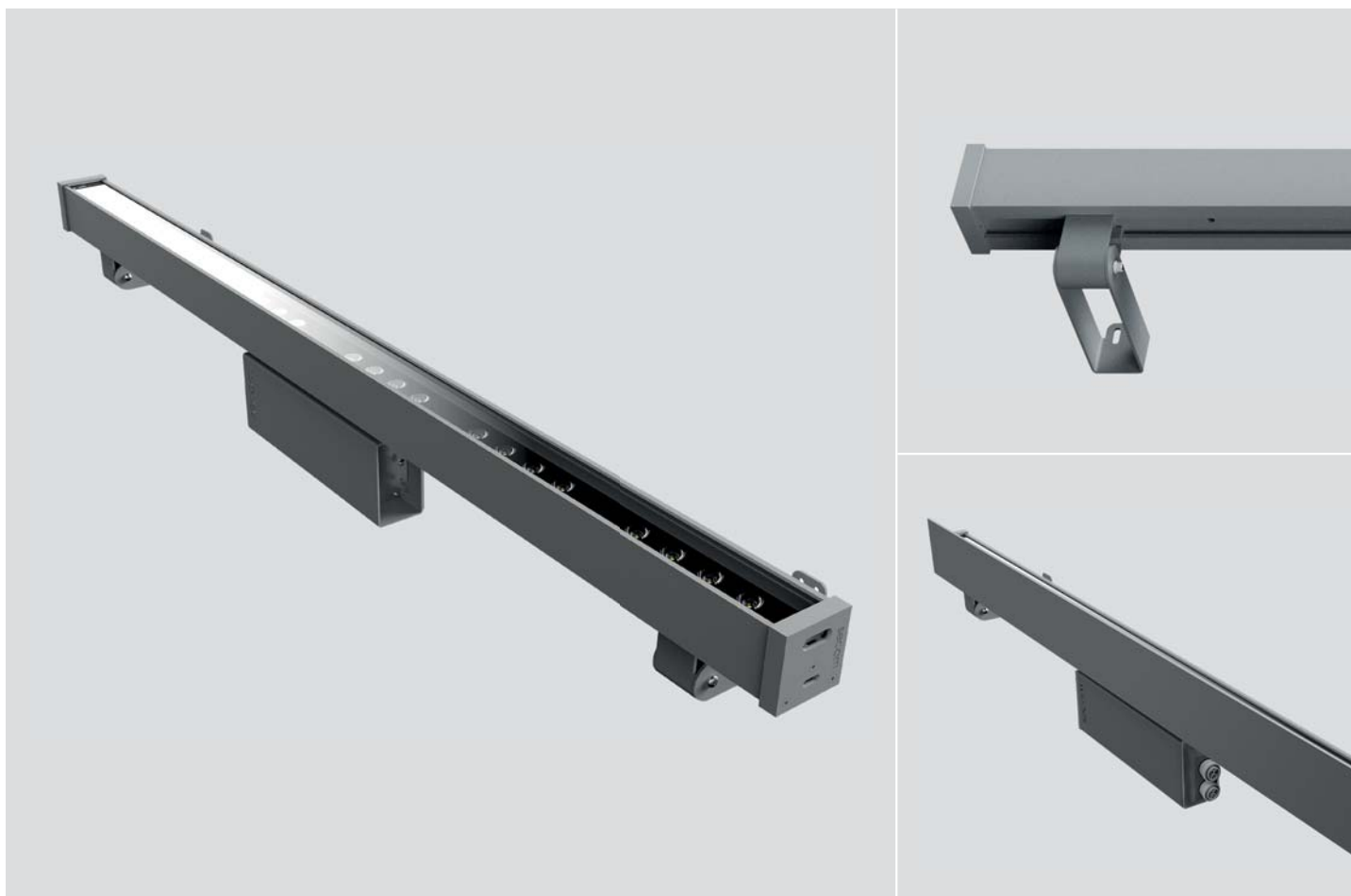

## FAMILIA

**LARNIK · M** 160 x 500 mm  
12 / 25 W



**LARNIK · L** 160 x 1000 mm  
25 / 50 W



**LARNIK · XL** 160 x 1500 mm  
40 / 80 W



## LARNIK

 HIGH POWER	 220-240V	 50-60 HZ	 12 25 40 50 80	 DRIVER INCLUIDO	 OPCIONAL	 >80	 67	 08 *10 opcional	 1700K 3000K 4000K 5000K R/G/B RGBW	 4 ÓPTICAS	 <0,95	 0	 CLASE I	 100.000 H L80B10	 -20° +35°	 500 - 2,2 1000 - 2,6 1500 - 3,1
--	--	--	--	---	--	---	--	---	---	--	---	---	---	---	--	---

## GENERADOR REFERENCIAS

REF.PRODUCTO	COLOR	TAMAÑO	POTENCIA (W)	ÓPTICA	TEMP.COLOR	SISTEMA	DRIVER	ACCESORIOS
<b>S540</b>	<b>58</b> (Gris)	<b>1</b> (M)	<b>12</b> (12 W) M	<b>0</b> Simétrica 7°	<b>83</b> (3000 K)	-	- ON / OFF Estándar	<b>IK10</b> Índice protección antivandálico
<b>S541</b> (R/G/B)		<b>2</b> (L)	<b>25</b> (25 W) M	<b>1</b> Simétrica 14°	<b>84</b> (4000 K)		- Driver DMX RGBW	<b>AM</b> Pintura ambiente marino
<b>S542</b> (RGBW)		<b>3</b> (XL)	<b>25</b> (50 W) L	<b>2</b> Simétrica 29°	<b>85</b> (5000 K)		<b>DRD</b> Driver prom. DALI	<b>P1</b> Protector atideslumb. 500 mm
			<b>50</b> (50 W) L	<b>3</b> Simétrica 46°	<b>R</b> (Rojo)			<b>P2</b> Protector atideslumb. 1000 mm
			<b>40</b> (50 W) XL		<b>G</b> (Verde)			<b>P3</b> Protector atideslumb. 1500 mm
			<b>80</b> (80 W) XL		<b>B</b> (Azul)			
			<b>25</b> RGBW (25 W) M		<b>817</b> (1700 K) Bodegas			
			<b>50</b> RGBW (50 W) L					
			<b>80</b> RGBW (80 W) XL					
			<b>10</b> Rojo (10 W) M <b>20</b> Rojo (20 W) M					
			<b>20</b> Rojo (20 W) L <b>40</b> Rojo (40 W) L					
			<b>30</b> Rojo (30 W) XL <b>60</b> Rojo (60 W) XL					
			<b>15</b> Verde (15 W) M <b>30</b> Verde (30 W) M					
			<b>30</b> Verde (30 W) L <b>60</b> Verde (60 W) L					
			<b>45</b> Verde (45 W) XL <b>90</b> Verde (90 W) XL					
			<b>15</b> Azul (15 W) M <b>30</b> Azul (30 W) M					
			<b>30</b> Azul (30 W) L <b>60</b> Azul (60 W) L					
			<b>45</b> Azul (45 W) XL <b>90</b> Azul (90 W) XL					
<b>S540</b>	<b>58</b>	<b>2</b>	<b>50</b>	<b>3</b>	<b>84</b>	-	<b>DRD</b>	<b>IK10</b>

Ejemplo configuración **S54058250384DRDIK10**

## COMPLEMENTOS

<b>S4500</b>	Mando empotrable en pared DMX (RGBW)
<b>SCL01</b>	Cable conexión línea continua 1,5 m
<b>SCL15</b>	Cable conexión línea continua 15 m
<b>SCL01DMX</b>	Cable unión alim. y comunicación DMX 1,5 m
<b>SCL15DMX</b>	Cable unión alim. y comunicación DMX 15 m

## ÓPTICAS

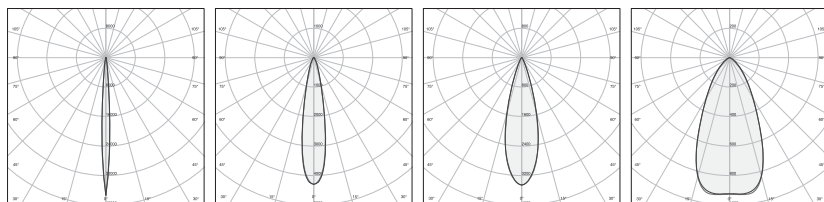

**0** 7°      **1** 14°      **2** 29°      **3** 46°

## DIMENSIONES

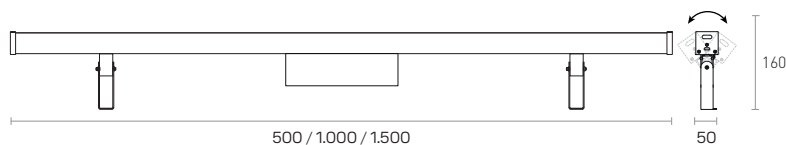

## COLORES

 **GRIS (58)**

\*Otros colores RAL bajo pedido.



## FLUJO SISTEMA SEGÚN VERSIÓN ÓPTICA

\*Tolerancias: +-7% flujo LED / +-10% potencia luminaria

### 3000K / CRI>70

W	Lm. LED	Lm. Sistema 0	Lm. Sistema 1	Lm. Sistema 2	Lm. Sistema 3
<b>12</b>	1404	1312	1183	1277	1116
<b>25</b>	2808	2625	2366	2554	2232
<b>25</b>	2808	2625	2366	2554	2232
<b>50</b>	5616	5250	4733	5108	4464
<b>40</b>	4212	3937	3549	3831	3398
<b>80</b>	8424	7875	7099	7662	6697

### 4000K / CRI>70

W	Lm. LED	Lm. Sistema 0	Lm. Sistema 1	Lm. Sistema 2	Lm. Sistema 3
<b>12</b>	1512	1413	1274	1375	1202
<b>25</b>	3024	2827	2548	2750	2404
<b>25</b>	3024	2827	2548	2750	2404
<b>50</b>	6048	5654	5059	5501	4808
<b>40</b>	4536	4240	3823	4126	3606
<b>80</b>	9072	8481	7646	8252	7212

### 5000K / CRI>70

W	Lm. LED	Lm. Sistema 0	Lm. Sistema 1	Lm. Sistema 2	Lm. Sistema 3
<b>12</b>	1512	1413	1274	1375	1202
<b>25</b>	3024	2827	2548	2750	2404
<b>25</b>	3024	2827	2548	2750	2404
<b>50</b>	6048	5654	5059	5501	4808
<b>40</b>	4536	4240	3823	4126	3606
<b>80</b>	9072	8481	7646	8252	7212

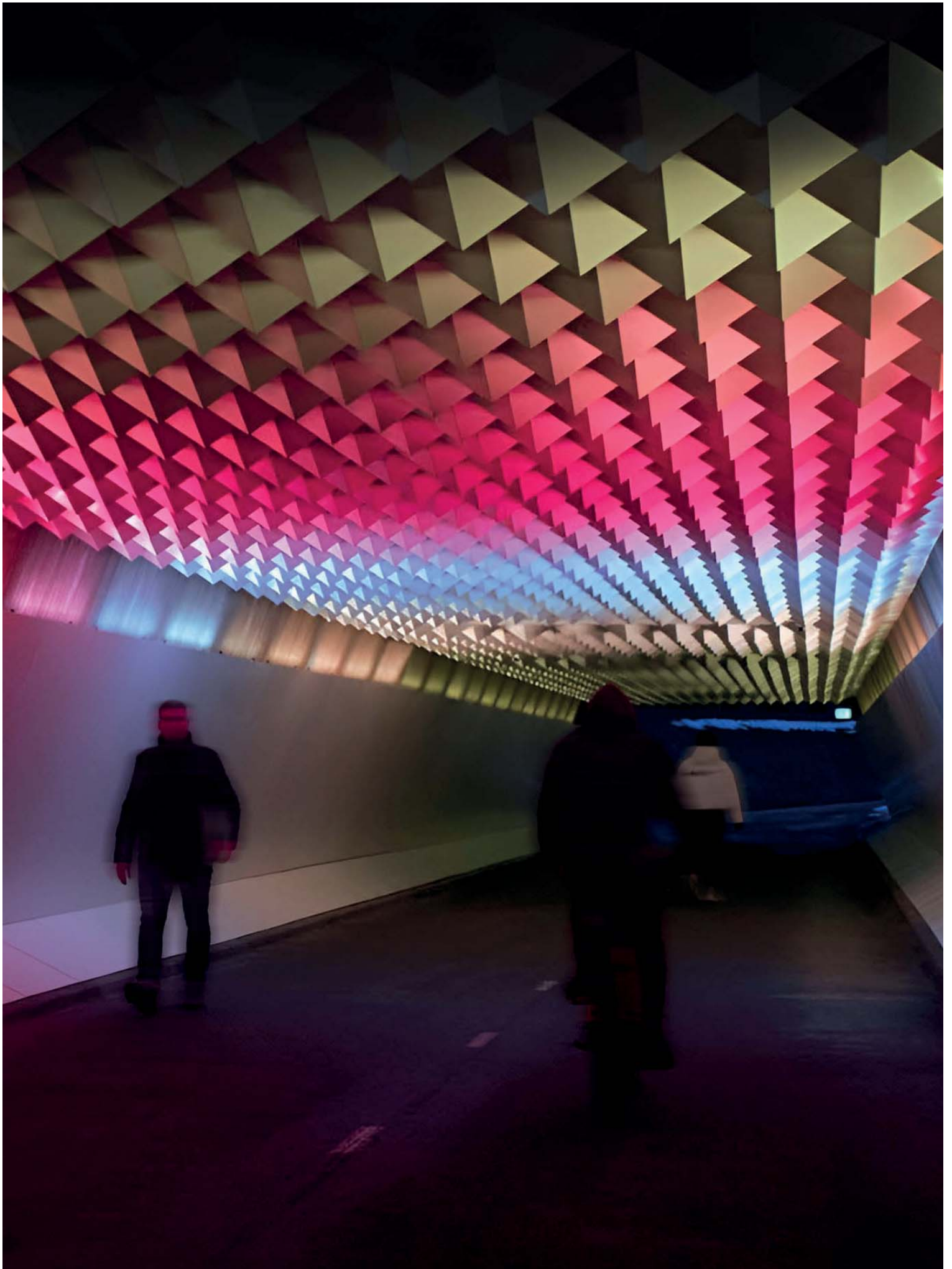





Exterior / **INDUSTRIAL**



# KONAK



## SISTEMA DE ILUMINACIÓN INDUSTRIAL

Campana de innovador diseño donde se ha optimizado la estética, luminaria de uso industrial consiguiendo altas prestaciones de robustez y durabilidad.

De gran rendimiento lumínico por su cierre de policarbonato transparente, el cuerpo de inyección de aluminio y la calidad de los componentes electrónicos.



## PROYECTOR ALTO RENDIMIENTO

SPD 6KV luminaria y driver sistema de aviso lumínico incluido

---

Más eficiente

---

Más ligero

---

Versatil y desarrollada para ahorrar energía

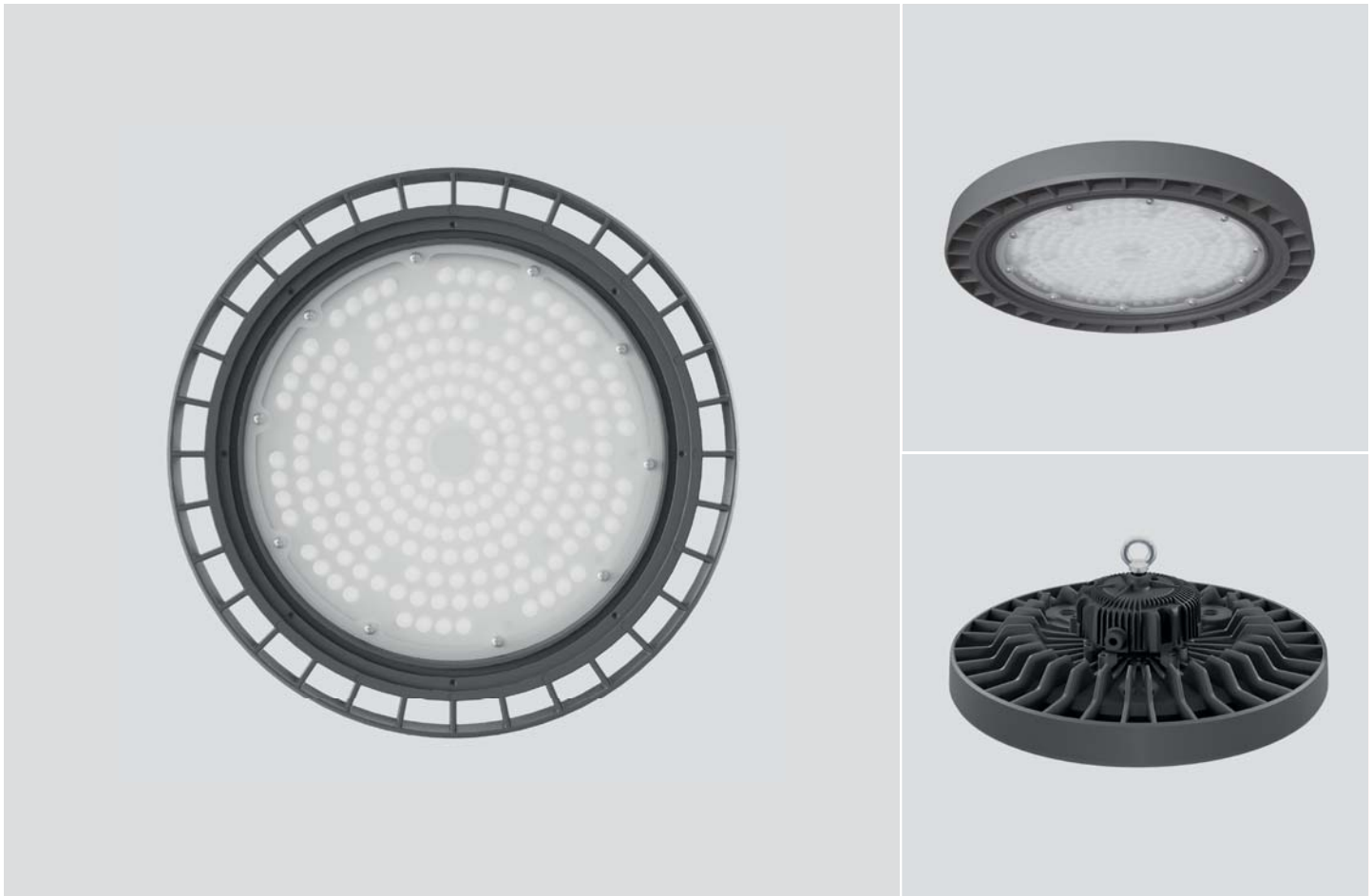

**SISTEMA**

**KONAK** eralight®  
system

KONAK eralight system

MID POWER	220-240V	50-60 HZ	100 150 200 250	DRIVER INCLUIDO	OPCIONAL	>70	65	08 *10 opcional	3000K 4000K 5000K	3 ÓPTICAS	<0,97	0	CLASE I	50.000 H L80B10	-20° +35°	M 4,000 L 9,000
-----------	----------	----------	--------------------------	-----------------	----------	-----	----	-----------------------	-------------------------	-----------	-------	---	---------	--------------------	--------------	--------------------

GENERADOR REFERENCIAS

REF.PRODUCTO	COLOR	POTENCIA (W)	TEMP.COLOR	SISTEMA	ÓPTICA	DRIVER	ACCESORIOS
S4290B	58 GRIS	10 (100 W) M	73 (3000 K)	ERA	- Sin óptica secundaria 90° (100/150/200w)	- ON / OFF Estándar	AM Pintura ambiente marino
		15 (150 W) M	74 (4000 K)		60 60° (100/150/200w)	DRD Driver regulable DALI 2.0	IK10 Índice protección antivandálico
		20 (200 W) M	75 (5000 K)		120 120° (250w)		
		25 (250 W) L	83 (3000 K)				
			84 (4000 K)				
	85 (5000 K)						
S4290B	58	15	74	ERA	-	DRD	-

Ejemplo configuración S4290B581574ERADRD

COMPLEMENTOS

SKEX Kit emergencia externo 3 h.

COLORES

GRIS (58) \*Otros colores RAL bajo pedido.

ÓPTICAS

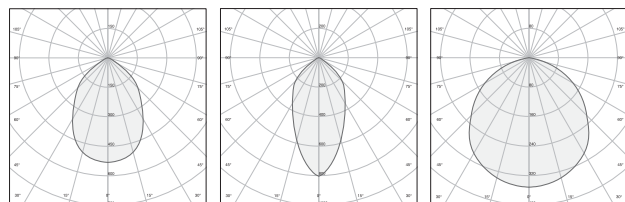

Sin óptica secundaria 90°

60 60°

120 120°

DIMENSIONES

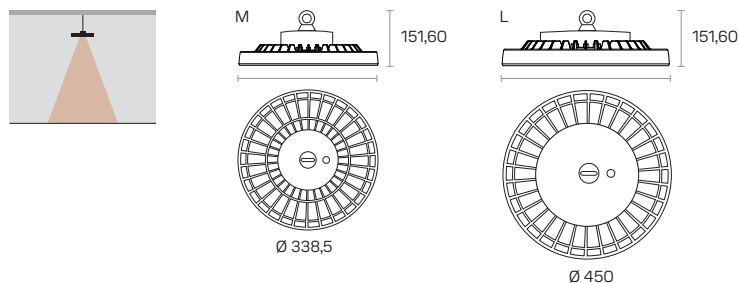

FLUJO SISTEMA SEGÚN VERSIÓN ÓPTICA

\*Tolerancias: +-7% flujo LED / +-10% potencia luminaria

3000K / CRI>70

W	Lm. LED	Lm. Sistema 90°	Lm. Sistema 60	Lm. Sistema 120
100	14113	13529	13082	-
150	20111	19280	18643	-
200	25403	24354	23550	-
250	34828	-	-	33390

4000K / CRI>70

W	Lm. LED	Lm. Sistema 90°	Lm. Sistema 60	Lm. Sistema 120
100	14856	14242	13772	-
150	21170	20295	19625	-
200	26741	25636	24790	-
250	36662	-	-	35148

5000K / CRI>70

W	Lm. LED	Lm. Sistema 90°	Lm. Sistema 60	Lm. Sistema 120
100	15638	13082	14497	-
150	22285	18643	20658	-
200	28149	23550	26095	-
250	38592	-	-	36998

3000K / CRI>80

W	Lm. LED	Lm. Sistema 90°	Lm. Sistema 60	Lm. Sistema 120
100	12983	12446	12035	-
150	18502	17737	17151	-
200	23370	22405	21666	-
250	32041	-	-	30718

4000K / CRI>80

W	Lm. LED	Lm. Sistema 90°	Lm. Sistema 60	Lm. Sistema 120
100	13667	13102	12670	-
150	19476	18671	18055	-
200	24601	23585	22806	-
250	33729	-	-	32336

5000K / CRI>80

W	Lm. LED	Lm. Sistema 90°	Lm. Sistema 60	Lm. Sistema 120
100	14386	13792	13337	-
150	20502	19654	19005	-
200	25897	24827	24007	-
250	35504	-	-	34038





# PROTEK Q1



## SISTEMA DE ILUMINACIÓN INDUSTRIAL

Proyector para exterior de alta calidad, luminaria de rendimiento lumínico superior, perfecto para satisfacer cualquier proyecto de iluminación exterior.



## PROYECTOR ALTO RENDIMIENTO

Grado estanqueidad IP66

Gran rendimiento lumínico 153 lm/w

Hasta 7 ópticas

Posibilidad iluminación RGBW

Protector sobretensiones de serie 10KV



## SISTEMA

**PROTEK Q1** eralight®  
system

## PROTEK Q1 eralight system

 MID POWER	 220-240V	 50-60 HZ	 175 30 54	 DRIVER INCLUIDO	 OPCIONAL	 >70	 66	 08 *10 opcional	 1700K 3000K 4000K 5000K RGBW	 7 ÓPTICAS	 <0,95	 0	 CLASE I	 50.000 H L80B10	 -15° +35°	 1,500
---	--	--	---	---	--	---	--	---	--	--	---	---	---	--	--	---

## GENERADOR REFERENCIAS

REF. PRODUCTO	COLOR	POTENCIA (W)	TEMP. COLOR	SISTEMA	ÓPTICA	DRIVER	ACCESORIOS
S4127	01 (Blanco)	17 (17,5 W)	71 (1700 K) max. 30w	ERA	- Sin óptica secundaria 120°	- ON / OFF Estándar	4131 Difusor opal
S4126 (RGBW)	02 (Negro)	30 (30 W)	73 (3000 K)		3401 Simétrica intensiva 31°	DRD Driver prom. DALI	AM Pintura ambiente marino
		54 (54 W)	74 (4000 K)		3402 Simétrica media 56°	DR Regulación 1 - 10 V	IK10 Índice protección antivádalo
		50 (50 W) RGBW	75 (5000 K)		3403 Simétrica extensiva 86°	4500RGBW	
			83RGBW (3000 K)		3405 Asimétrica extensiva	4501RGBW	
			84RGBW (4000 K)		3406 Simétrica extensiva 160°	4502RGBW	
			85RGBW (5000 K)		3407 Asimétrica longitudinal		
					3411 Asimétrica oval		
S4127	02	17	74	ERA	3405	DRD	AM

Ejemplo configuración S4127021774ERA3405DRDAM

## COMPLEMENTOS

S4500	Mando empotrable de pared DMX (RGBW)
S4501	Mando empotrable pared radiofrecuencia (RGBW)
S4502	Mando portatil inalámbrico por radiofrecuencia (RGBW)
S350101	Brazo pared 500 mm. / blanco
S350102	Brazo pared 500 mm. / negro
S350201	Brazo pared 1.000 mm. / blanco
S350202	Brazo pared 1.000 mm. / negro
S350301	Brazo pared 1.500 mm. / blanco
S350302	Brazo pared 1.500 mm. / negro

## COMPLEMENTOS SOPORTE CITY

S417901S	Soporte City / blanco
S417902S	Soporte City / negro
S417701S	Soporte duo City / blanco
S417702S	Soporte duo City / negro
S417801S	Soporte trio City / blanco
S417802S	Soporte trio City / negro



**ÓPTICAS**

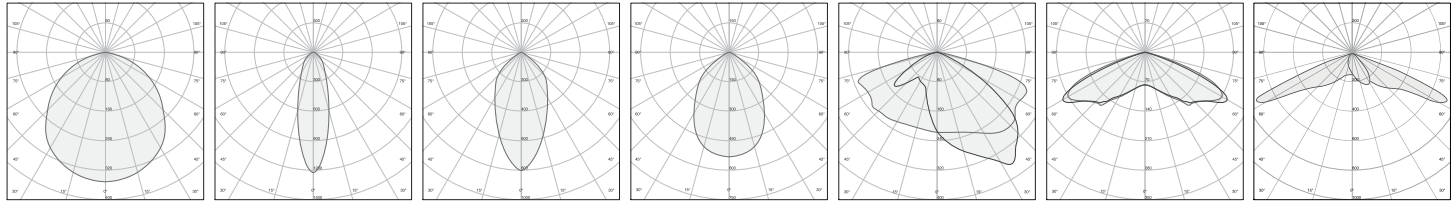

Sin óptica secundaria 120°

**3401**  
Simétrica intensiva 31°

**3402**  
Simétrica media 56°

**3403**  
Simétrica extensiva 86°

**3405**  
Asimétrica extensiva

**3406**  
Simétrica extensiva 160°

**3407**  
Asimétrica longitudinal

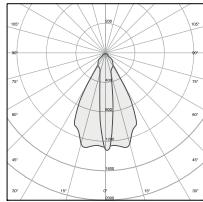

**3411**  
Asimétrica oval

**DIMENSIONES**

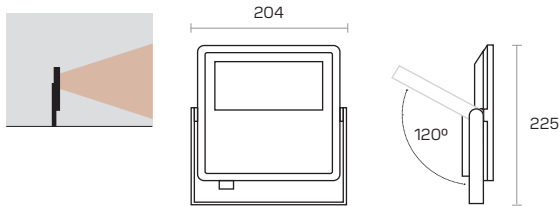

**COLORES**

 **NEGRO (O2)**

 **BLANCO (O1)**

\*Otros colores RAL bajo pedido.



**FLUJO SISTEMA SEGÚN VERSIÓN ÓPTICA**

\*Tolerancias: +-7% flujo LED / +-10% potencia luminaria

1700K / CRI>70

W	Lm. LED	Lm. Sistema 120°	Lm. Sistema 3401	Lm. Sistema 3402	Lm. Sistema 3403	Lm. Sistema 3405	Lm. Sistema 3406	Lm. Sistema 3407	Lm. Sistema 3411
17,5	2263	2095	1717	2026	1986	2006	1792	1829	1290
30	4061	3760	3229	3766	3679	3217	3726	3292	2547
54	5756	5329	4559	4996	5242	4758	4696	4791	3146

3000K / CRI>70

W	Lm. LED	Lm. Sistema 120°	Lm. Sistema 3401	Lm. Sistema 3402	Lm. Sistema 3403	Lm. Sistema 3405	Lm. Sistema 3406	Lm. Sistema 3407	Lm. Sistema 3411
17,5	2515	2328	1908	2252	2207	2229	1991	2032	1434
30	4513	4178	3588	4185	4088	3575	3584	3658	2830
54	6395	5921	5065	5551	5824	5316	5217	5324	3496

4000K / CRI>70

W	Lm. LED	Lm. Sistema 120°	Lm. Sistema 3401	Lm. Sistema 3402	Lm. Sistema 3403	Lm. Sistema 3405	Lm. Sistema 3406	Lm. Sistema 3407	Lm. Sistema 3411
17,5	2646	2450	2008	2370	2323	2346	2096	2139	1509
30	4750	4398	3777	4405	4303	3763	3773	3850	2979
54	6732	6233	5332	5843	6131	5596	5492	5604	3680

5000K / CRI>70

W	Lm. LED	Lm. Sistema 120°	Lm. Sistema 3401	Lm. Sistema 3402	Lm. Sistema 3403	Lm. Sistema 3405	Lm. Sistema 3406	Lm. Sistema 3407	Lm. Sistema 3411
17,5	2779	2573	2108	2489	2439	2463	2201	246	1585
30	4988	4618	3966	4625	4518	3951	3962	4043	3128
54	7069	6545	5599	6135	6438	5876	5767	5884	3863

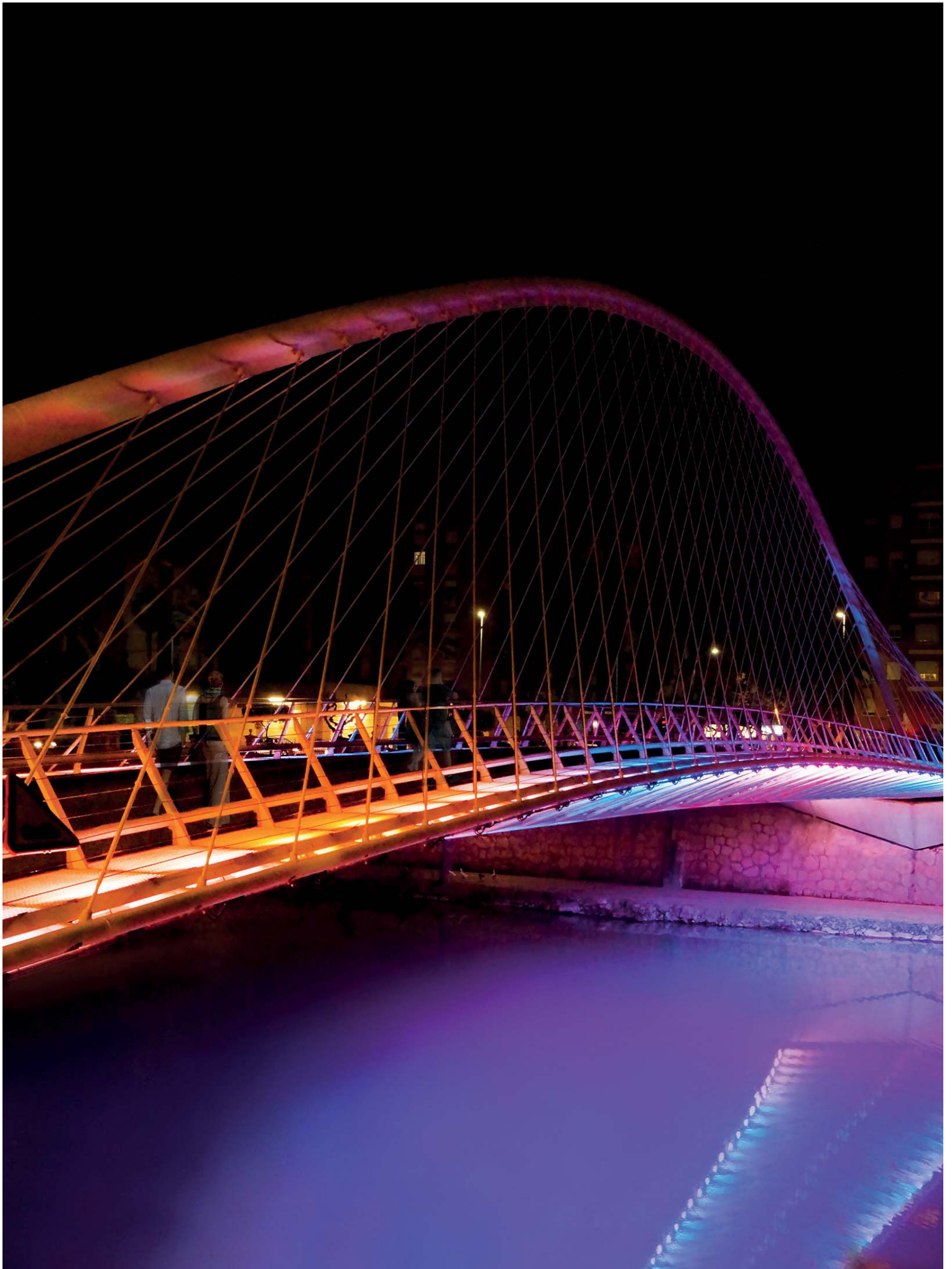

# LIKON



hasta

5 ERA  
10 EON

## SISTEMA DE ILUMINACIÓN INDUSTRIAL

Proyector para exterior de alta calidad, luminaria de rendimiento lumínico superior, perfecto para satisfacer cualquier proyecto de iluminación exterior.



## TECNOLOGÍA ACTUALIZABLE

Facilidad de instalación

Reflector para un mejor confort visual

Eficiencia, versatilidad, conectividad

Integración sistemas de gestión

2 prensacables para entrada en cadena

**eralight** cierre PMMA alto impacto

**eonlight** cierre VIDRIO templado alto impacto

Multitud de opciones de ópticas y regulación

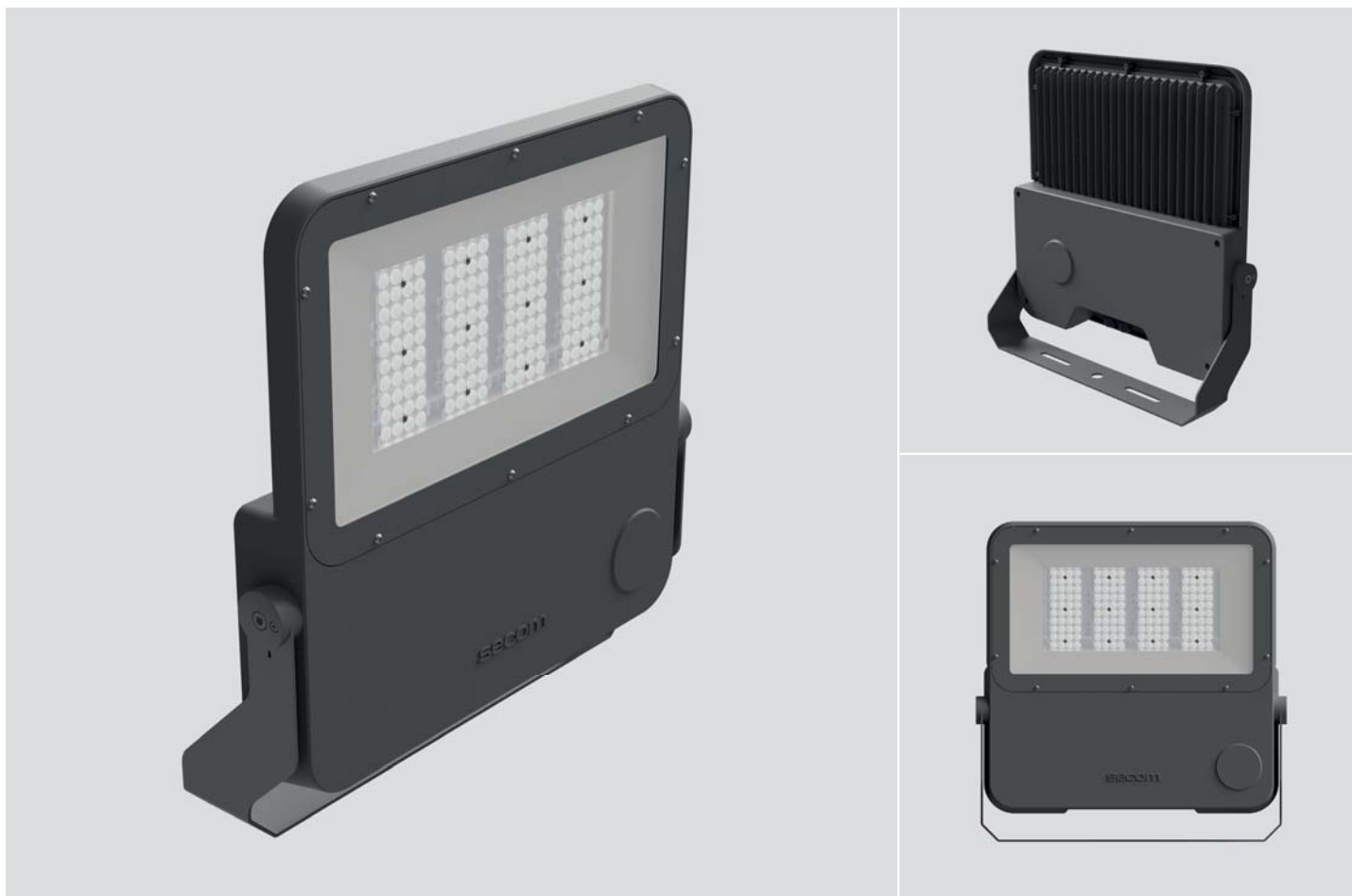

## SISTEMAS

**LIKON eralight**<sup>®</sup>  
system

**LIKON eonlight**<sup>®</sup>  
system

# LIKON eralight system

MID POWER	220-240V	50-60 HZ	105 150	DRIVER INCLUIDO	OPCIONAL	>70	66	08 *10 opcional	3000K 4000K 5000K	6 ÓPTICAS	<0,98	0	CLASE I	50.000 H L80B10	-20° +35°	8,500
													CLASE II (bajo pedido)			

## GENERADOR REFERENCIAS

REF.PRODUCTO	COLOR	POTENCIA (W)	TEMP.COLOR	SISTEMA	ÓPTICA	DRIVER	ACCESORIOS	
S4331	02 (Negro)	105 (105 W)	73 (3000 K)	ERA	3405 Asimétrica extensiva	- ON / OFF Estándar	AM Pintura ambiente marino	
	58 (Gris)	150 (150 W)	74 (4000 K)		3406 Simétrica extensiva 160°	DR Regulación 1- 10 V	IK10 Índice protección antivandálico	
					3407 Asimétrica longitudinal	DN Midnight		
						3414 Simétrica intensiva 27°		
						3415 Simétrica media 56°		
		75 (5000 K)	3416 Simétrica extensiva 85°					
S4331	58	105	73	ERA	3405	DR	-	

Ejemplo configuración **S43315810573ERA3405DR**

## ÓPTICAS

\*Tolerancias: +-7% flujo LED / +- 10% potencia luminaria

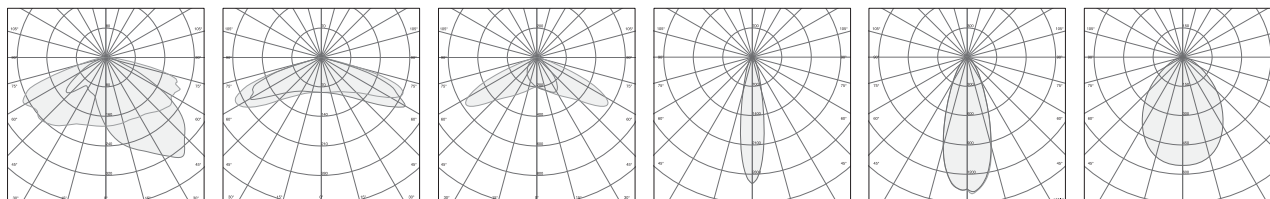

<b>3405</b> Asimétrica extensiva	<b>3406</b> Simétrica extensiva 160°	<b>3407</b> Asimétrica longitudinal	<b>3414</b> Simétrica intensiva 27°	<b>3415</b> Simétrica media 56°	<b>3416</b> Simétrica extensiva 85°
-------------------------------------	---	--	--	------------------------------------	--

## DIMENSIONES

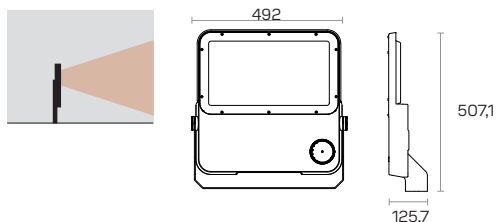

## COLORES

**NEGRO (02)**

**GRIS (58)**

\*Otros colores RAL bajo pedido.



## FLUJO SISTEMA SEGÚN VERSIÓN ÓPTICA

3000K / CRI>70

W	Lm. LED	Lm. Sistema 3405	Lm. Sistema 3406	Lm. Sistema 3407	Lm. Sistema 3414	Lm. Sistema 3415	Lm. Sistema 3416
105	14910	12915	13545	13545	8528	11864	11947
150	28800	25050	26100	26100	12183	16949	17067







4000K / CRI>70

W	Lm. LED	Lm. Sistema 3405	Lm. Sistema 3406	Lm. Sistema 3407	Lm. Sistema 3414	Lm. Sistema 3415	Lm. Sistema 3416
105	15645	13650	13650	14280	8977	12489	12576
150	30300	26250	26400	27600	12825	17842	17966

5000K / CRI>70

W	Lm. LED	Lm. Sistema 3405	Lm. Sistema 3406	Lm. Sistema 3407	Lm. Sistema 3414	Lm. Sistema 3415	Lm. Sistema 3416
105	16485	14280	14280	14910	9425	13113	13204
150	31800	27600	27600	28950	13466	18734	18864

LIKON eonlight system

																
HIGH POWER	220-240V	50-60 HZ	105 160 200	DRIVER INCLUIDO	OPCIONAL	>70	66	08	1700K 3000K 4000K 5000K	9 ÓPTICAS	<0,98	0	CLASE I	100.000 H L80B10	-20° +35°	8,500
													CLASE II (bajo pedido)			

GENERADOR REFERENCIAS

REF.PRODUCTO	COLOR	POTENCIA (W)	TEMP.COLOR	SISTEMA	ÓPTICA	DRIVER	ACCESORIOS	
S4331	02 (Negro)	105 (105 W)	71 (1700 K)	EON	3405 Asimétrica extensiva	- ON / OFF Estándar	AM Pintura ambiente marino	
	58 (Gris)	160 (1600 W)	73 (3000 K)		3406 Simétrica extensiva 160°	DR Regulación 1- 10 V	ZHAGA Telegestión	
		200 (150 W)	74 (4000 K)		3407 Asimétrica longitudinal	DRD Driver regulable DALI 2.0	NEMA Telegestión	
	58	160	73		EON	3408 Asimétrica intensiva	DRPR Regulación programada	*SENSORICA Bajo pedido Integrado en luminaria
						3409 Asimétrica media	DN Midnight	
						3410 Asimétrica frontal		
				3414 Simétrica intensiva 27°				
				3415 Simétrica media 56°				
				3416 Simétrica extensiva 85°				
S4331	58	160	73	EON	3405	DRD	-	

Ejemplo configuración S43315816073EON3405DRD

ÓPTICAS

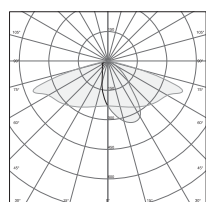
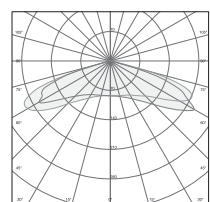
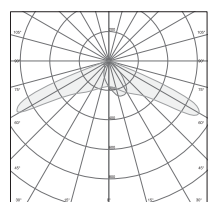
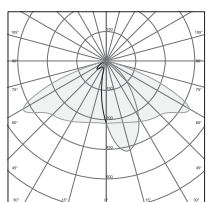
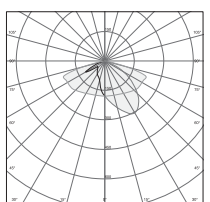
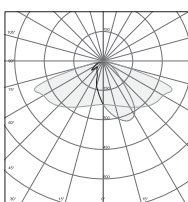
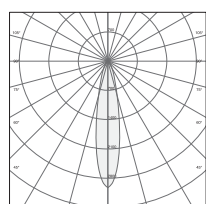
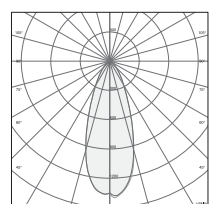
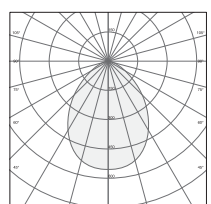
					
<b>3405</b> Asimétrica extensiva	<b>3406</b> Simétrica extensiva	<b>3407</b> Asimétrica longitudinal	<b>3408</b> Asimétrica intensiva	<b>3409</b> Asimétrica media	<b>3410</b> Asimétrica frontal
					
<b>3414</b> Simétrica intensiva 27°	<b>3415</b> Simétrica media 56°	<b>3416</b> Simétrica extensiva 85°			

## DIMENSIONES

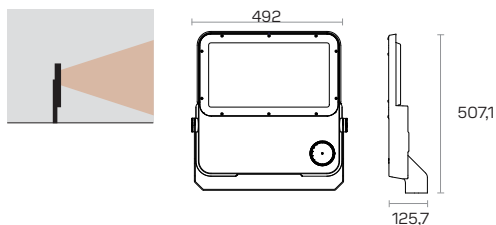

## COLORES

 **NEGRO** (02)

 **GRIS** (58)

\*Otros colores RAL bajo pedido.



## FLUJO SISTEMA SEGÚN VERSIÓN ÓPTICA

\*Tolerancias: +-7% flujo LED / +-10% potencia luminaria

## 1700K / CRI&gt;70

W	Lm. LED	Lm. Sistema 3405	Lm. Sistema 3406	Lm. Sistema 3407	Lm. Sistema 3408	Lm. Sistema 3409	Lm. Sistema 3410	Lm. Sistema 3414	Lm. Sistema 3415	Lm. Sistema 3416
<b>105</b>	12810	9135	8715	9345	9555	9135	9660	7644	9730	9560
<b>160</b>	26400	18880	18080	19200	19680	18720	20000	11650	14828	14569
<b>200</b>	39800	28600	27400	29000	29800	28400	30200	14563	18536	18213

## 3000K / CRI&gt;70

W	Lm. LED	Lm. Sistema 3405	Lm. Sistema 3406	Lm. Sistema 3407	Lm. Sistema 3408	Lm. Sistema 3409	Lm. Sistema 3410	Lm. Sistema 3414	Lm. Sistema 3415	Lm. Sistema 3416
<b>105</b>	15015	10815	10290	10920	11235	10710	11445	8994	11448	11248
<b>160</b>	31040	22240	21280	22560	23200	22080	23520	13706	17445	17141
<b>200</b>	46800	33600	32200	34200	35000	33400	35600	17134	21808	21428

## 4000K / CRI&gt;70

W	Lm. LED	Lm. Sistema 3405	Lm. Sistema 3406	Lm. Sistema 3407	Lm. Sistema 3408	Lm. Sistema 3409	Lm. Sistema 3410	Lm. Sistema 3414	Lm. Sistema 3415	Lm. Sistema 3416
<b>105</b>	15855	11340	10815	11550	11865	11235	11970	9468	12051	11841
<b>160</b>	32640	23520	22400	23840	24480	23200	24800	14428	18364	18044
<b>200</b>	49200	35400	33800	36000	36800	35200	37400	18036	22956	22556

## 5000K / CRI&gt;70

W	Lm. LED	Lm. Sistema 3405	Lm. Sistema 3406	Lm. Sistema 3407	Lm. Sistema 3408	Lm. Sistema 3409	Lm. Sistema 3410	Lm. Sistema 3414	Lm. Sistema 3415	Lm. Sistema 3416
<b>105</b>	16695	11970	11445	12180	12495	11865	12600	9941	12653	12433
<b>160</b>	34400	24640	23520	24960	25760	24480	26080	15149	19282	18946
<b>200</b>	51800	37200	35600	37800	38800	37000	39400	18937	24103	23683





# ESDIUM



## SISTEMA DE ILUMINACIÓN INDUSTRIAL

Luminaria de alta eficiencia, que ofrece un gran rendimiento para cualquier tipo de instalación, preparado para poder colocar los drivers de forma remota.

Su gran desarrollo y versatilidad, nos permite la colocación en espacios que se requieran grandes paquetes lumínicos, a la vez que bajas pérdidas de luminosidad gracias a su gran variedad de ópticas.



## PROYECTOR ALTO RENDIMIENTO

Grado estanqueidad IP66

Protección PLED

Válvula anticondensación

Protector sobretensiones

Posibilidad de iluminación RGBW

Chip LED Itvlight® sport system para la retransmisión en TV

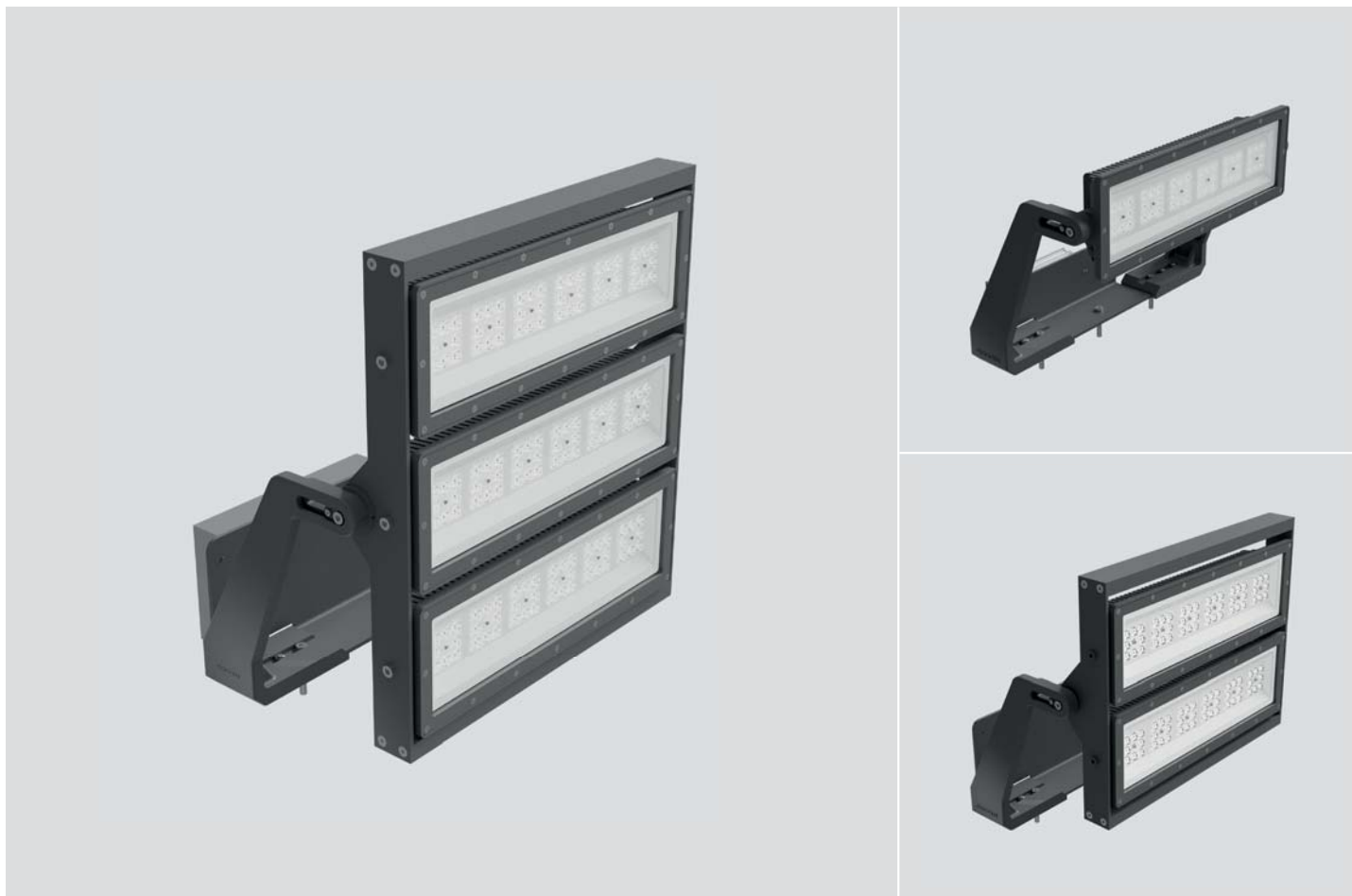

## SISTEMAS

**ESDIUM eralight®**  
system

**ESDIUM eonlight®**  
system

**ESDIUM Itvlight®**  
sport system

ESDIUM eralight system

HIGH POWER	220-240V	50-60 HZ	160 320 480	DRIVER INCLUIDO	OPCIONAL	>70	66	08 *10 opcional	3000K 4000K 5000K	6 ÓPTICAS	>0,98	0	CLASE I	70.000 H L80B10	-40° +35°	S - 9,8 M - 20,2 L - 26,3

GENERADOR REFERENCIAS

REF.PRODUCTO	COLOR	POTENCIA (W)	TEMP. COLOR	SISTEMA	ÓPTICA	DRIVER	ACCESORIOS
<b>S6300</b>	<b>58</b> (Gris)	<b>16</b> (160 W) S	<b>73</b> (3000 K)	<b>ERA</b>	-	-	<b>AM</b> Pintura ambiente marino
		<b>32</b> (320 W) M	<b>74</b> (4000 K)		<b>3501</b> Asimétrica frontal 45°	<b>DRD</b> Driver programable DALI 2.0	<b>IK10</b> Índice protección antivandálico
		<b>48</b> (480 W) L	<b>75</b> (5000 K)		<b>3502</b> Simétrica intensiva 22°		
					<b>3503</b> Simétrica media 32°		
					<b>3504</b> Simétrica media extensiva 41°		
					<b>3505</b> Simétrica extensiva 60°		
<b>S6300</b>	<b>58</b>	<b>32</b>	<b>74</b>	<b>ERA</b>	<b>3504</b>	<b>DRD</b>	<b>IK10</b>

Ejemplo configuración **S6300583274ERA3504DRDIK10**

ÓPTICAS

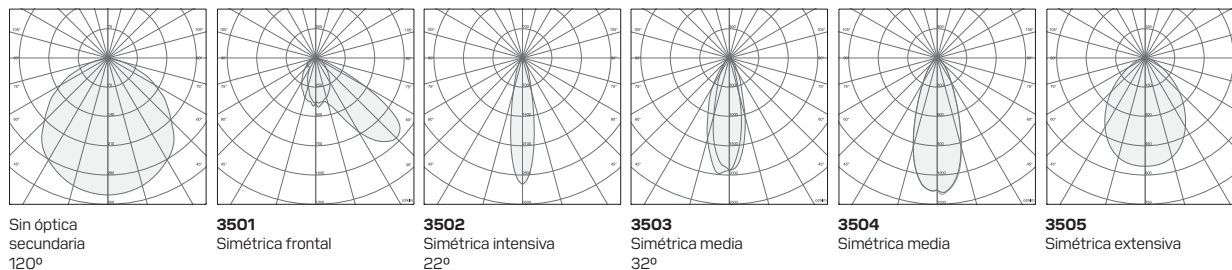

DIMENSIONES

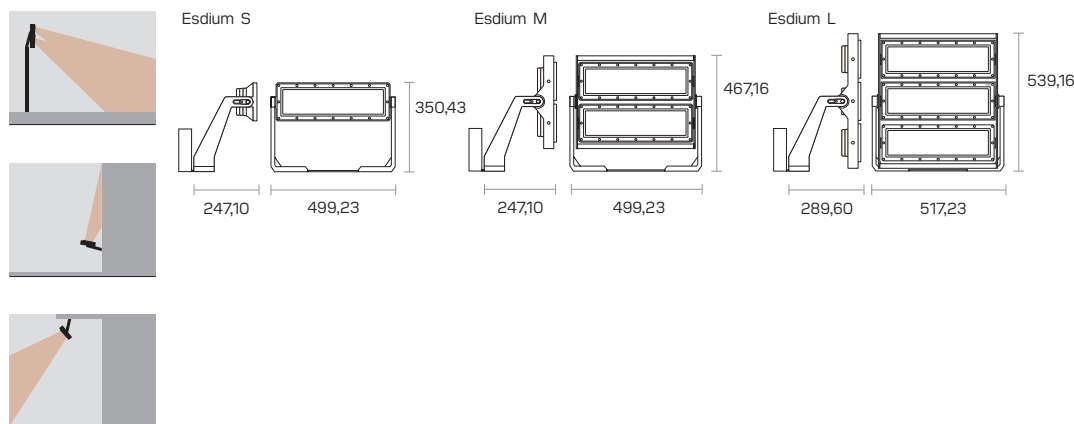

COLORES

**GRIS (58)**

\*Otros colores RAL bajo pedido.



## FLUJO SISTEMA SEGÚN VERSIÓN ÓPTICA

\*Tolerancias: +7% flujo LED / +- 10% potencia luminaria

### 3000K / CRI>70

W	Lm. LED	Lm. Sistema 120º	Lm. Sistema 3501	Lm. Sistema 3502	Lm. Sistema 3503	Lm. Sistema 3504	Lm. Sistema 3505
<b>160</b>	22808	19701	19850	18093	21649	20009	20976
<b>320</b>	45160	39401	39701	36187	43298	40019	41952
<b>480</b>	68425	59102	59551	54280	64948	60028	62928

### 4000K / CRI>70

W	Lm. LED	Lm. Sistema 120º	Lm. Sistema 3501	Lm. Sistema 3502	Lm. Sistema 3503	Lm. Sistema 3504	Lm. Sistema 3505
<b>160</b>	24008	20738	20895	19046	22789	21062	22080
<b>320</b>	48017	41475	41791	38091	45577	42125	44160
<b>480</b>	72025	62213	62686	57137	68366	63187	66240

### 5000K / CRI>70

W	Lm. LED	Lm. Sistema 120º	Lm. Sistema 3501	Lm. Sistema 3502	Lm. Sistema 3503	Lm. Sistema 3504	Lm. Sistema 3505
<b>160</b>	25022	21829	21995	20048	23988	22171	23242
<b>320</b>	50044	43658	43990	40096	47976	44342	46484
<b>480</b>	75066	65487	65985	60144	71964	66513	69726

ESDIUM eonlight system

HIGH POWER	220-240V	50-60 HZ	158 317 475	DRIVER INCLUIDO	OPCIONAL	>70	66	08 *10 opcional	3000K 4000K 5000K R/G/B RGBW	8 ÓPTICAS	>0,98	0	CLASE I	100.000 H L80B10	-40° +35°	S - 9,8 M - 20,2 L - 26,3

GENERADOR REFERENCIAS

REF.PRODUCTO	COLOR	POTENCIA (W)	TEMP.COLOR	SISTEMA	ÓPTICA	DRIVER	ACCESORIOS
<b>S6300</b>	<b>58</b> (Gris)	<b>15</b> (158 W) S	<b>73</b> (3000 K)	<b>EON</b>	<b>3414</b> Simétrica intensiva 31°	- Regulación 1- 10 V estándar	<b>AM</b> Pintura ambiente marino
		<b>31</b> (317 W) M	<b>74</b> (4000 K)		<b>3415</b> Simétrica media 56°	- Driver DMX RGBW	<b>IK10</b> Índice protección antivandálico
		<b>47</b> (475 W) L	<b>75</b> (5000 K)		<b>3416</b> Simétrica extensiva 84°	<b>DRD</b> Driver prom. DALI 2.0	
		<b>12</b> RGBW (125 W) S	<b>83</b> RGBW (3000 K)		<b>3412</b> Simétrica extensiva		
		<b>25</b> RGBW (250 W) M	<b>84</b> RGBW (4000 K)		<b>3413</b> Asimétrica longitudinal		
		<b>35</b> RGBW (350 W) L	<b>85</b> RGBW (5000 K)		<b>3408</b> Asimétrica intensiva		
		<b>95</b> Rojo (95 W) S <b>19</b> Rojo (190 W) M <b>28</b> Rojo (285 W) L	<b>R</b> Rojo		<b>3409</b> Asimétrica media		
<b>95</b> Verde (95 W) S <b>19</b> Verde (190 W) M <b>28</b> Verde (285 W) L	<b>G</b> Verde	<b>3410</b> Asimétrica frontal					
<b>95</b> Azul (95 W) S <b>19</b> Azul (190 W) M <b>28</b> Azul (285 W) L	<b>B</b> Azul	<b>0</b> Simétrica 120° R/G/B/W - RGBW					
					<b>8</b> Simétrica 48° R/G/B/W - RGBW		
					<b>9</b> Simétrica 11° R/G/B/W - RGBW		
<b>S6300</b>	<b>58</b>	<b>25</b>	<b>84</b> RGBW	<b>EON</b>	<b>0</b>	-	<b>IK10</b>

Ejemplo configuración **S6300582584RGBWEONOIK10**

COMPLEMENTOS

**S4500** Mando empotrable en pared DMX (RGBW)

ÓPTICAS

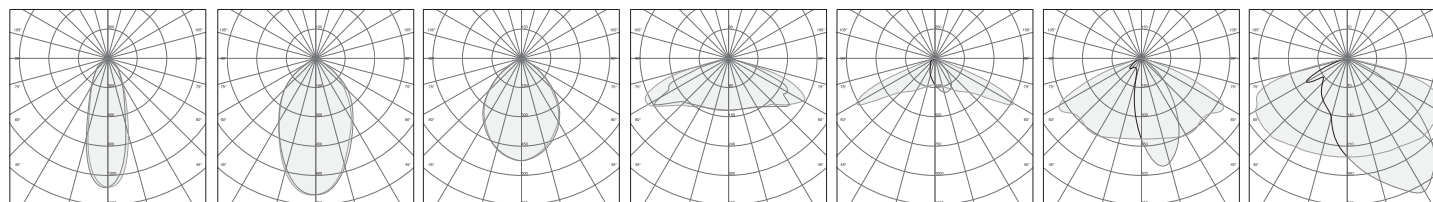

**3414**  
Simétrica intensiva  
31°

**3415**  
Simétrica media  
56°

**3416**  
Simétrica extensiva  
81°

**3412**  
Simétrica extensiva

**3413**  
Asimétrica longitudinal

**3408**  
Asimétrica intensiva

**3409**  
Asimétrica media

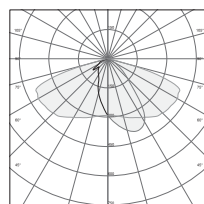

**3410**  
Asimétrica frontal



**DIMENSIONES**

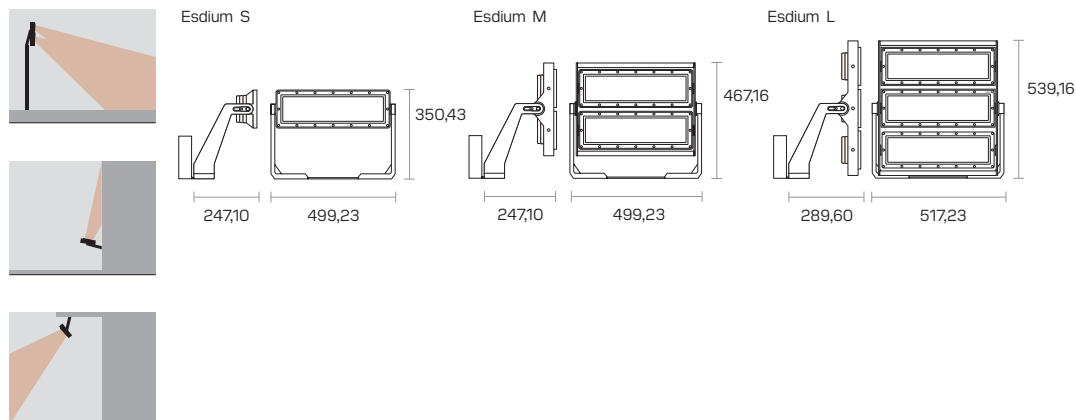

**COLORES**

● **GRIS (58)**

\*Otros colores RAL bajo pedido.



**FLUJO SISTEMA SEGÚN VERSIÓN ÓPTICA**

\*Tolerancias: +7% flujo LED / +-10% potencia luminaria

**3000K / CRI>70**

W	Lm. LED	Lm. Sistema 3414	Lm. Sistema 3415	Lm. Sistema 3416	Lm. Sistema 3412	Lm. Sistema 3413	Lm. Sistema 3408	Lm. Sistema 3409	Lm. Sistema 3410
<b>158</b>	17111	13944	14694	15470	14868	13157	15513	15274	15986
<b>317</b>	34223	27887	29387	30940	29736	26313	31026	30548	31972
<b>470</b>	51334	41831	44081	46409	44603	39470	46539	45822	47958

**4000K / CRI>70**

W	Lm. LED	Lm. Sistema 3414	Lm. Sistema 3415	Lm. Sistema 3416	Lm. Sistema 3412	Lm. Sistema 3413	Lm. Sistema 3408	Lm. Sistema 3409	Lm. Sistema 3410
<b>158</b>	18012	14678	15467	16284	15650	13849	16330	16078	16827
<b>317</b>	36024	29355	30934	32568	31301	27698	32659	32156	33655
<b>470</b>	54036	44033	46401	48852	46951	41547	48989	48233	50482

**5000K / CRI>70**

W	Lm. LED	Lm. Sistema 3414	Lm. Sistema 3415	Lm. Sistema 3416	Lm. Sistema 3412	Lm. Sistema 3413	Lm. Sistema 3408	Lm. Sistema 3409	Lm. Sistema 3410
<b>158</b>	18960	15450	16281	17141	16474	14578	17189	16924	17713
<b>317</b>	37920	30900	32562	34282	32948	29156	34378	33848	35426
<b>470</b>	56880	46350	48843	51423	49422	43734	51567	50772	53139

ESDIUM Itvlight system

HIGH POWER	220-240V	50-60 HZ	160 320 480	DRIVER INCLUIDO	OPCIONAL	>90	66	08 *10 opcional	3000K 4000K 5000K	6 ÓPTICAS	>0,98	0	CLASE I	70.000 H L80B10	-40° +35°	S - 9,8 M - 20,2 L - 26,3

GENERADOR REFERENCIAS

REF.PRODUCTO	COLOR	POTENCIA (W)	TEMP. COLOR	SISTEMA	ÓPTICA	DRIVER	ACCESORIOS
<b>S6300</b>	<b>58</b> (Gris)	<b>16</b> (160 W) S	<b>93</b> (3000 K)	<b>LTV</b>	- Sin óptica secundaria 120°	- Regulación 1- 10 V estándar	<b>AM</b> Pintura ambiente marino
		<b>32</b> (320 W) M	<b>94</b> (4000 K)		<b>3501</b> Asimétrica frontal 45°	<b>DRD</b> Driver prom. DALI 2.0	<b>IK10</b> Índice protección antivandálico
		<b>48</b> (480 W) L	<b>95</b> (5000 K)		<b>3502</b> Simétrica intensiva 22°		
					<b>3503</b> Simétrica media 32°		
					<b>3504</b> Simétrica media extensiva 41°		
<b>S6300</b>	<b>58</b>	<b>320</b>	<b>94</b>	<b>LTV</b>	<b>3504</b>	<b>DRD</b>	<b>IK10</b>

Ejemplo configuración **S63005832094LTV3505DRDIK10**

ÓPTICAS

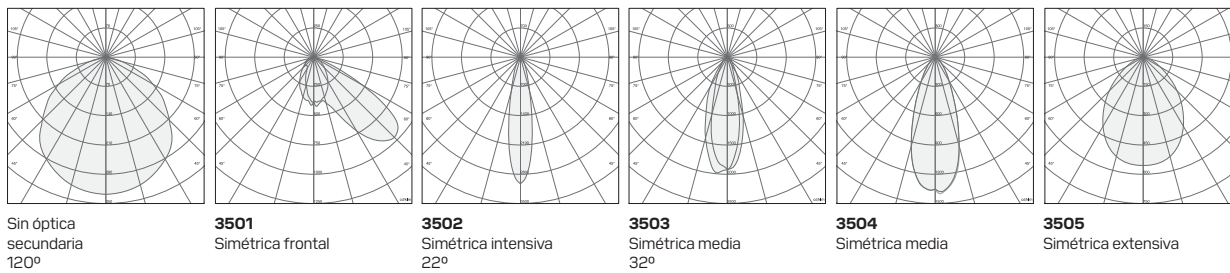

DIMENSIONES

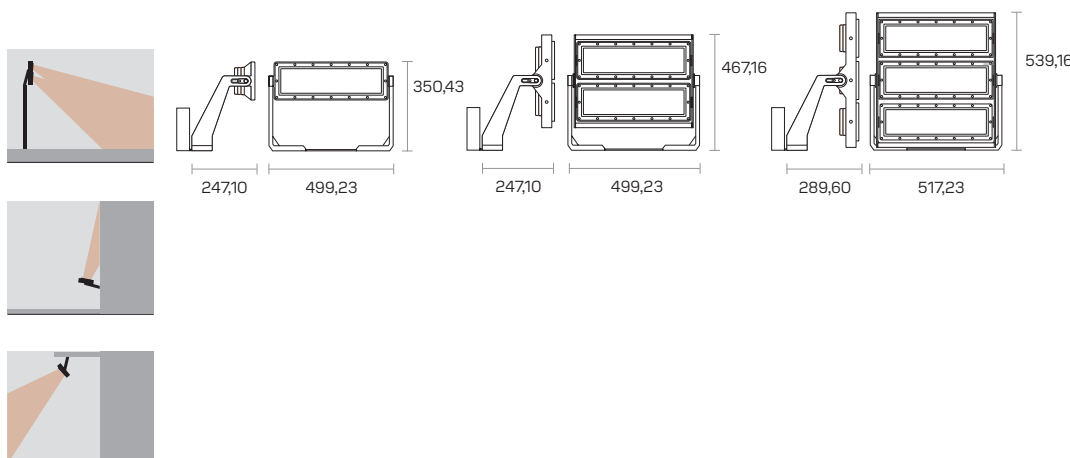

COLORES

**GRIS (58)**

\*Otros colores RAL bajo pedido.



## FLUJO SISTEMA SEGÚN VERSIÓN ÓPTICA

\*Tolerancias: +-7% flujo LED / +- 10% potencia luminaria

### 3000K / CRI>70

W	Lm. LED	Lm. Sistema 120º	Lm. Sistema 3501	Lm. Sistema 3502	Lm. Sistema 3503	Lm. Sistema 3504	Lm. Sistema 3505
<b>160</b>	20324	17731	17865	16284	19484	18008	18878
<b>320</b>	40648	35461	35731	32568	38969	36017	37757
<b>480</b>	60972	53192	53596	48852	58453	54025	56635

### 4000K / CRI>70

W	Lm. LED	Lm. Sistema 120º	Lm. Sistema 3501	Lm. Sistema 3502	Lm. Sistema 3503	Lm. Sistema 3504	Lm. Sistema 3505
<b>160</b>	21393	18664	18806	17141	20510	18956	19872
<b>320</b>	42787	37328	37611	34282	41019	37912	39744
<b>480</b>	64181	55991	56417	51423	61529	56869	59616

### 5000K / CRI>70

W	Lm. LED	Lm. Sistema 120º	Lm. Sistema 3501	Lm. Sistema 3502	Lm. Sistema 3503	Lm. Sistema 3504	Lm. Sistema 3505
<b>160</b>	22519	19646	19796	18043	21589	19954	20918
<b>320</b>	45039	39292	39591	36086	43178	39908	41836
<b>480</b>	67559	58938	59387	54130	64768	59862	62753

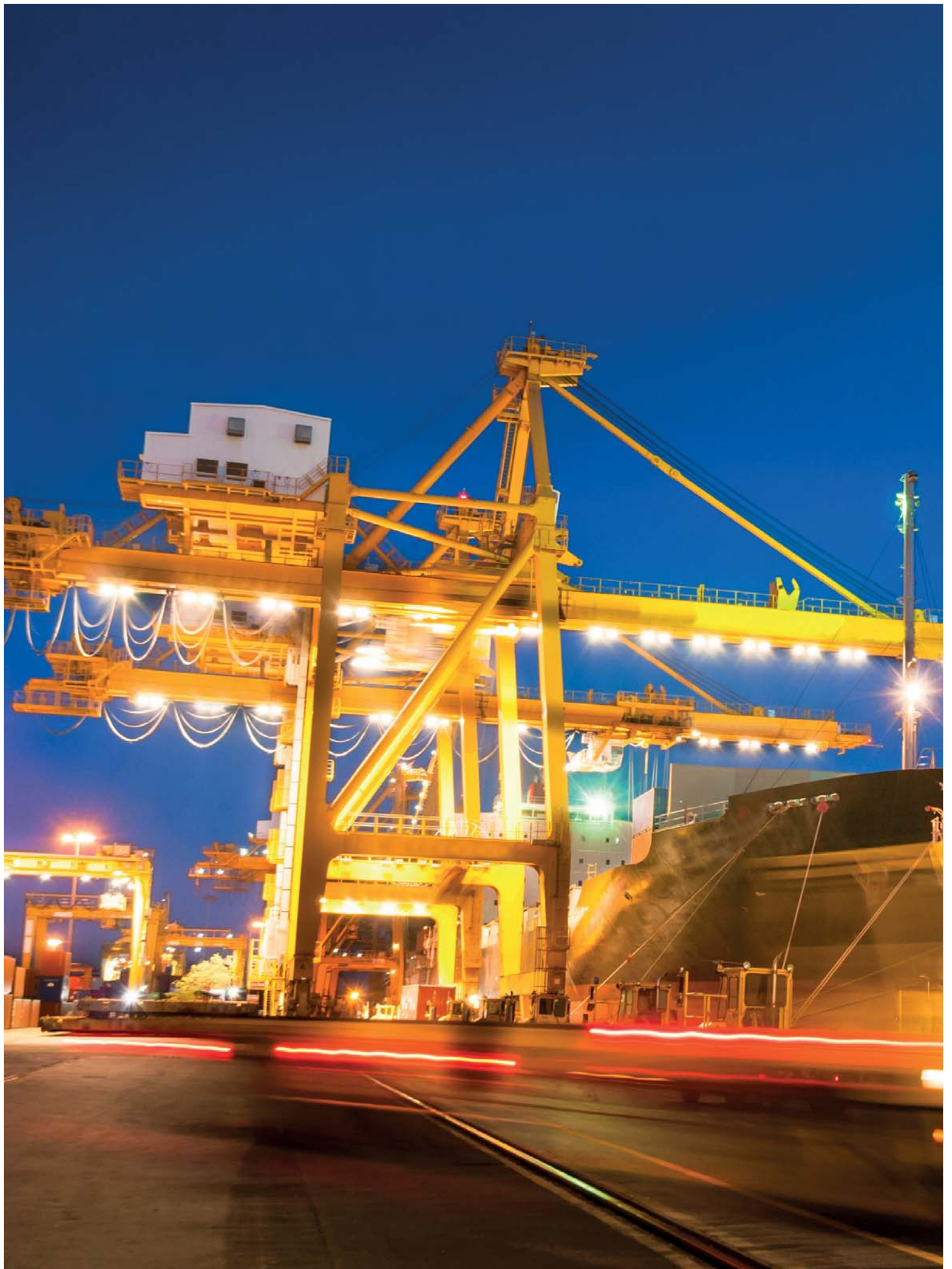



# INNIVICTUM



## SISTEMA DE ILUMINACIÓN INDUSTRIAL

Luminaria de alta potencia. Este proyector se ha concebido para adaptarse a las diferentes necesidades y requerimientos donde se requiera grandes paquetes lumínicos.

Su sistema de ópticas permite ajustarnos de una manera sencilla a demandas elevadas de luminosidad en condiciones de ubicación e instalación existentes no óptimas.



## ILUMINACIÓN ALTA POTENCIA

Regulación DALI de serie

Opcional regulación DMX

Válvula anticondensación

Protección PLED

PMMA de alto impacto

Protector sobretensiones

Chip LED Itvlight® sport system para la retransmisión en TV



## SISTEMAS

INNIVICTUM **eralight**®  
system

INNIVICTUM **eonlight**®  
system

INNIVICTUM **Itvlight**®  
sport system

**INNICTUM** eralight system

HIGH POWER	220-240V	50-60 HZ	422 591 845 1267	DRIVER INCLUIDO	OPCIONAL	>70	66	10	3000K 4000K 5000K	6 ÓPTICAS	>0,98	0	CLASE I	70.000 H L80B10	-40° +35°	S-20 M-30 L-35

**GENERADOR REFERENCIAS**

REF. PRODUCTO	COLOR	POTENCIA (W)	TEMP. COLOR	SISTEMA	ÓPTICA	DRIVER	ACCESORIOS
<b>S6400</b>	<b>58</b> (Gris)	<b>42</b> (422 W) S	<b>73</b> (3000 K)	<b>ERA</b>	- Sin óptica secundaria 120°	- DRD Driver prom. Dali estándar	<b>LASER</b> Láser orientación módulos
		<b>59</b> (591 W) M	<b>74</b> (4000 K)		<b>3501</b> Asimétrica frontal	<b>DMX</b> Driver prom. DMX M (845w) / L (1267w)	
		<b>84</b> (845 W) M	<b>75</b> (5000 K)		<b>3502</b> Simétrica intensiva 22°		
		<b>126</b> (1267 W) L			<b>3503</b> Simétrica media 32°		
					<b>3504</b> Simétrica media		
					<b>3505</b> Simétrica extensiva		
<b>S6400</b>	<b>58</b>	<b>59</b>	<b>74</b>	<b>ERA</b>	<b>3504</b>	<b>DMX</b>	-

Ejemplo configuración: **S6400585974ERA3504DMX**

**ÓPTICAS**

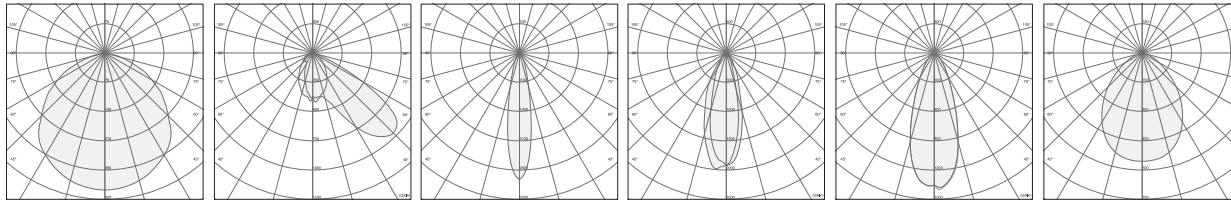

Sin óptica secundaria 120°      **3501** Simétrica frontal      **3502** Simétrica intensiva 22°      **3503** Simétrica media 32°      **3504** Simétrica media      **3505** Simétrica extensiva

**DIMENSIONES**

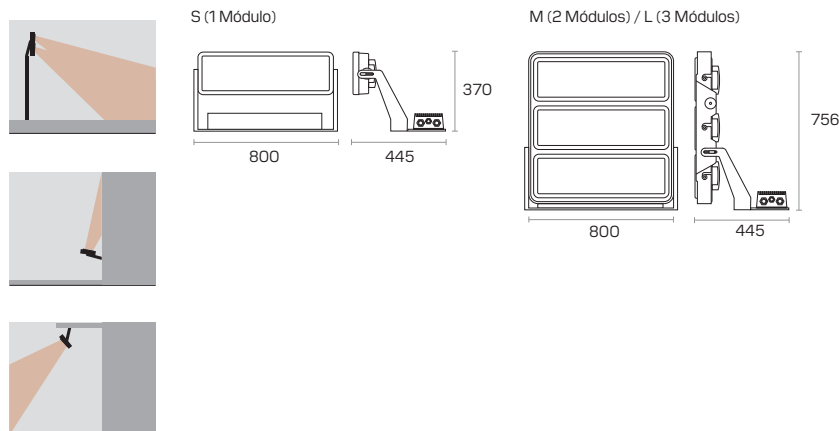

**COLORES**

**GRIS (58)**

\*Otros colores RAL bajo pedido.



## FLUJO SISTEMA SEGÚN VERSIÓN ÓPTICA

\*Tolerancias: +-7% flujo LED / +- 10% potencia luminaria

### 3000K / CRI>70

W	Lm. LED	Lm. Sistema 120°	Lm. Sistema 3501	Lm. Sistema 3502	Lm. Sistema 3503	Lm. Sistema 3504	Lm. Sistema 3505
<b>422</b>	60820	52532	52929	48243	57730	53355	55933
<b>591</b>	85149	73545	74100	67541	80823	74697	78306
<b>845</b>	121641	105065	105859	96487	115462	106711	111866
<b>1267</b>	182463	157597	158788	144731	173192	160067	167799

### 4000K / CRI>70

W	Lm. LED	Lm. Sistema 120°	Lm. Sistema 3501	Lm. Sistema 3502	Lm. Sistema 3503	Lm. Sistema 3504	Lm. Sistema 3505
<b>422</b>	64022	55297	55715	50783	60769	56164	58877
<b>591</b>	89631	77416	78001	71096	85077	78629	82428
<b>845</b>	128044	110595	111431	101566	121539	112328	117754
<b>1267</b>	192067	165892	167146	152349	182308	168492	176631

### 5000K / CRI>70

W	Lm. LED	Lm. Sistema 120°	Lm. Sistema 3501	Lm. Sistema 3502	Lm. Sistema 3503	Lm. Sistema 3504	Lm. Sistema 3505
<b>422</b>	67392	58208	58648	53456	63968	59120	61976
<b>591</b>	94348	81491	82107	74838	89555	82768	86766
<b>845</b>	134784	116416	117296	106912	127936	118240	123952
<b>1267</b>	202176	174624	175944	160368	191904+	177360	185928

INNICTUM eonlight system

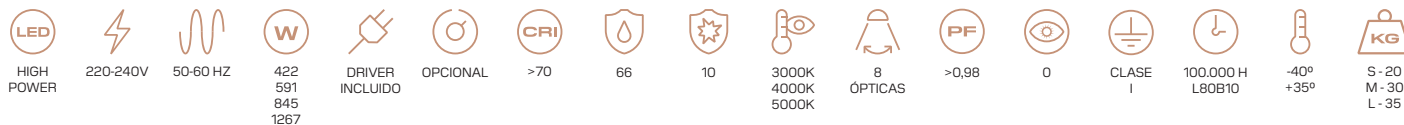

GENERADOR REFERENCIAS

REF. PRODUCTO	COLOR	POTENCIA (W)	TEMP. COLOR	SISTEMA	ÓPTICA	DRIVER	ACCESORIOS
S6400	58 (Gris)	42 (422 W) S	73 (3000 K)	EON	3414 Simétrica intensiva 31°	- DRD Driver prom. Dali estándar	LASER Láser orientación módulos
		59 (591 W) M	74 (4000 K)		3415 Simétrica media 56°	DMX Driver prom. DMX M (845w) / L (1267w)	
		84 (845 W) M	75 (5000 K)		3416 Simétrica extensiva 84°		
		126 (1267 W) L			3412 Simétrica extensiva		
						3413 Asimétrica longitudinal	
					3408 Asimétrica intensiva		
					3409 Asimétrica media		
					3410 Asimétrica frontal		
S6400	58	59	74	EON	3416	DMX	-

Ejemplo configuración S6400585974EON3416DMX

ÓPTICAS

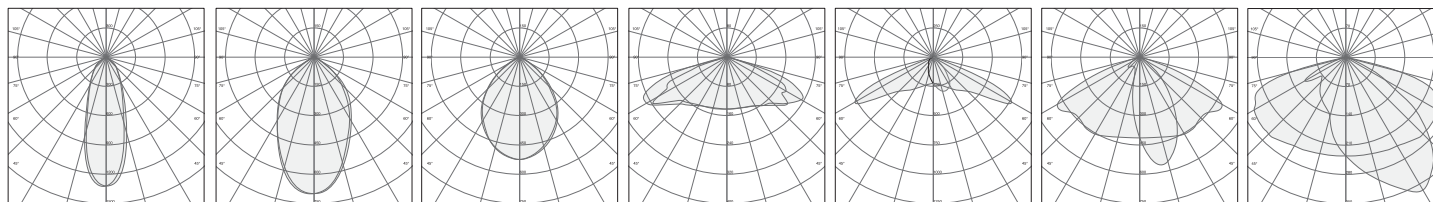

3414 Simétrica intensiva 31°  
 3415 Simétrica media 56°  
 3416 Simétrica extensiva 81°  
 3412 Simétrica extensiva  
 3413 Asimétrica longitudinal  
 3408 Asimétrica intensiva  
 3409 Asimétrica media

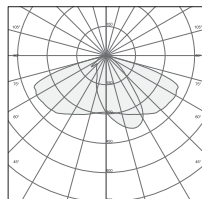

3410 Asimétrica frontal



## DIMENSIONES

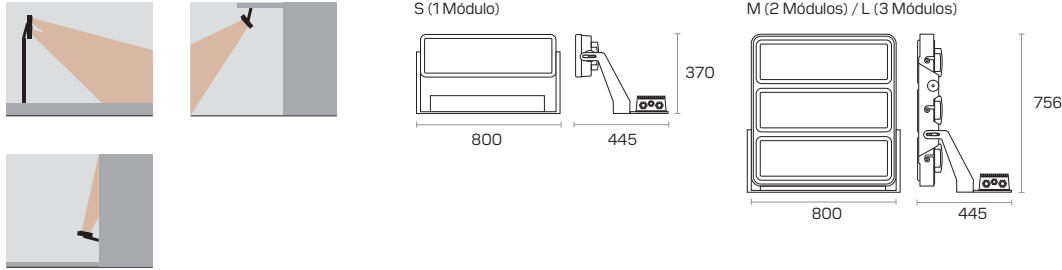

## COLORES

● GRIS (58)

\*Otros colores RAL bajo pedido.



## FLUJO SISTEMA SEGÚN VERSIÓN ÓPTICA

\*Tolerancias: +-7% flujo LED / +- 10% potencia luminaria

## 3000K / CRI&gt;70

W	Lm. LED	Lm. Sistema 3414	Lm. Sistema 3415	Lm. Sistema 3416	Lm. Sistema 3412	Lm. Sistema 3413	Lm. Sistema 3408	Lm. Sistema 3409	Lm. Sistema 3410
<b>422</b>	45630	37183	39183	41248	39645	35082	41363	40728	42627
<b>591</b>	63882	52056	54856	57747	55503	49115	57909	57019	59678
<b>845</b>	91260	74366	78366	82496	79290	70164	82727	81456	85254
<b>1267</b>	136891	111549	117549	123744	118935	105246	124090	122184	127881

## 4000K / CRI&gt;70

W	Lm. LED	Lm. Sistema 3414	Lm. Sistema 3415	Lm. Sistema 3416	Lm. Sistema 3412	Lm. Sistema 3413	Lm. Sistema 3408	Lm. Sistema 3409	Lm. Sistema 3410
<b>422</b>	48032	39140	41245	43419	41732	36928	43540	42872	44870
<b>591</b>	67244	54796	57743	60786	58424	51700	60957	60020	62819
<b>845</b>	96064	78280	82490	86838	83463	73857	87081	85743	89741
<b>1267</b>	144096	117420	123736	130256	125195	110785	130621	128615	134611

## 5000K / CRI&gt;70

W	Lm. LED	Lm. Sistema 3414	Lm. Sistema 3415	Lm. Sistema 3416	Lm. Sistema 3412	Lm. Sistema 3413	Lm. Sistema 3408	Lm. Sistema 3409	Lm. Sistema 3410
<b>422</b>	50560	41200	43416	45704	43928	38872	45832	45128	47232
<b>591</b>	70784	57680	60782	63986	61499	54421	64165	63179	66125
<b>845</b>	101120	82400	86832	91408	87856	77744	91664	90256	94464
<b>1267</b>	151680	123600	130248	137112	131784	116616	137496	135384	141696

INNICTUM Itvlight system

HIGH POWER	220-240V	50-60 HZ	422 591 845 1267	DRIVER INCLUIDO	OPCIONAL	>90	66	10	3000K 4000K 5000K	6 ÓPTICAS	>0,98	0	CLASE I	70.000 H L80B10	-40° +35°	S-20 M-30 L-35

GENERADOR REFERENCIAS

REF.PRODUCTO	COLOR	POTENCIA (W)	TEMP.COLOR	SISTEMA	ÓPTICA	DRIVER	ACCESORIOS
<b>S6400</b>	<b>58</b> (Gris)	<b>42</b> (422 W) S	<b>93</b> (3000 K)	<b>LTV</b>	- Sin óptica secundaria 120°	- DRD Driver prom. Dali estándar	<b>LASER</b> Láser orientación módulos
		<b>59</b> (591 W) M	<b>94</b> (4000 K)		<b>3501</b> Asimétrica frontal	<b>DMX</b> Driver prom. DMX M (845w) / L (1267w)	
		<b>84</b> (845 W) M	<b>95</b> (5000 K)		<b>3502</b> Simétrica intensiva 22°		
		<b>126</b> (1267 W) L			<b>3503</b> Simétrica media 32°		
					<b>3504</b> Simétrica media		
<b>S6400</b>	<b>58</b>	<b>59</b>	<b>94</b>	<b>LTV</b>	<b>3502</b>	<b>DMX</b>	<b>LASER</b>

Ejemplo configuración **S6400585994LTV3502DMXLASER**

ÓPTICAS

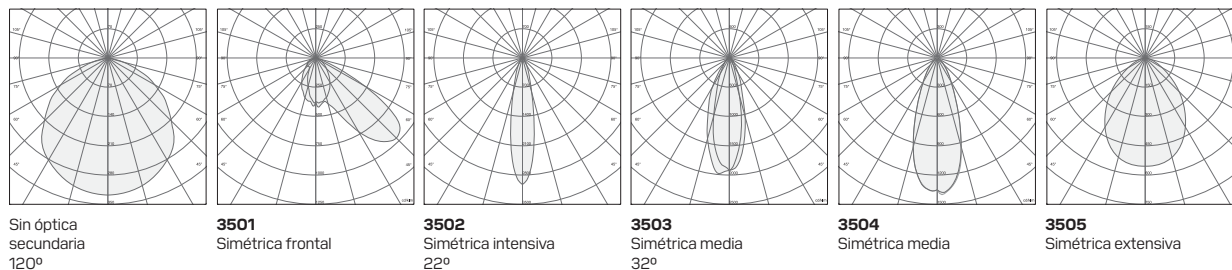

DIMENSIONES

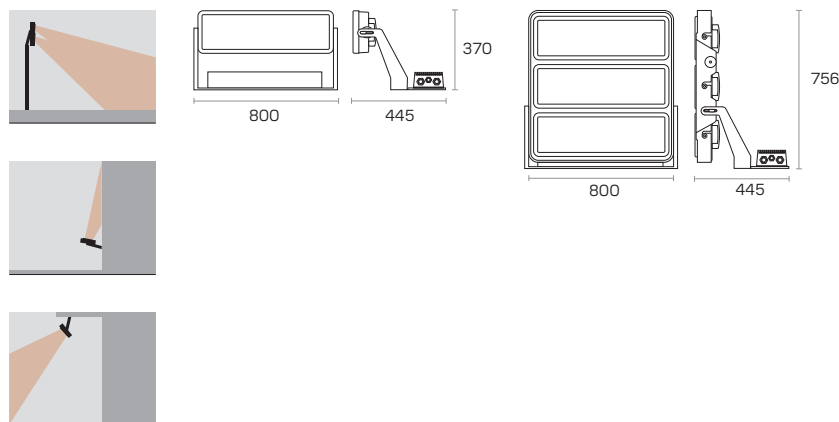

COLORES

**GRIS (58)**

\*Otros colores RAL bajo pedido.



## FLUJO SISTEMA SEGÚN VERSIÓN ÓPTICA

\*Tolerancias: +-7% flujo LED / +- 10% potencia luminaria

### 3000K / CRI>70

W	Lm. LED	Lm. Sistema 120°	Lm. Sistema 3501	Lm. Sistema 3502	Lm. Sistema 3503	Lm. Sistema 3504	Lm. Sistema 3505
<b>422</b>	54738	47278	47635	43418	51957	48019	50339
<b>591</b>	76633	66190	66690	60786	72740	67227	70474
<b>845</b>	109477	94558	95272	86838	103914	96040	100679
<b>1267</b>	164217	141836	142909	130258	155873	144059	151019

### 4000K / CRI>70

W	Lm. LED	Lm. Sistema 120°	Lm. Sistema 3501	Lm. Sistema 3502	Lm. Sistema 3503	Lm. Sistema 3504	Lm. Sistema 3505
<b>422</b>	57619	49767	50143	45704	54692	50547	52989
<b>591</b>	80667	69674	70201	63986	76569	70766	74184
<b>845</b>	115239	99535	100287	91409	109384	101095	105978
<b>1267</b>	172860	149302	150431	137114	164077	151642	158968

### 5000K / CRI>70

W	Lm. LED	Lm. Sistema 120°	Lm. Sistema 3501	Lm. Sistema 3502	Lm. Sistema 3503	Lm. Sistema 3504	Lm. Sistema 3505
<b>422</b>	60652	52387	52783	48110	57571	53208	55778
<b>591</b>	84913	73342	73896	67354	80599	74491	78089
<b>845</b>	121305	104774	105566	96220	115142	106416	111556
<b>1267</b>	181958	157161	158349	144331	172713	159624	167335

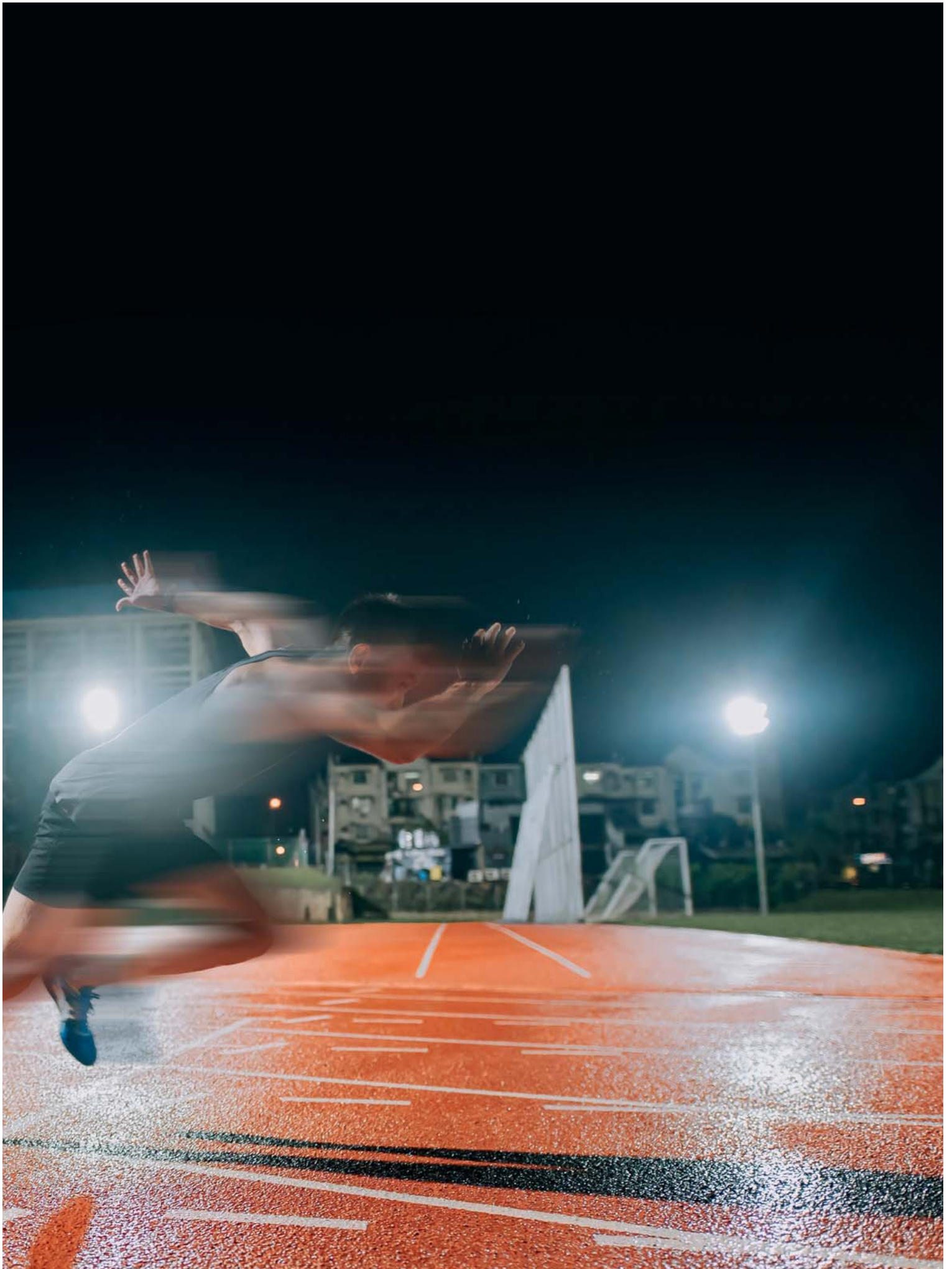



# BERNA SUPRA



## SISTEMA DE ILUMINACIÓN INDUSTRIAL

Pantalla estanca para interior/ exterior de alta calidad, luminaria de rendimiento lumínico superior, perfecto para satisfacer cualquier proyecto de iluminación.

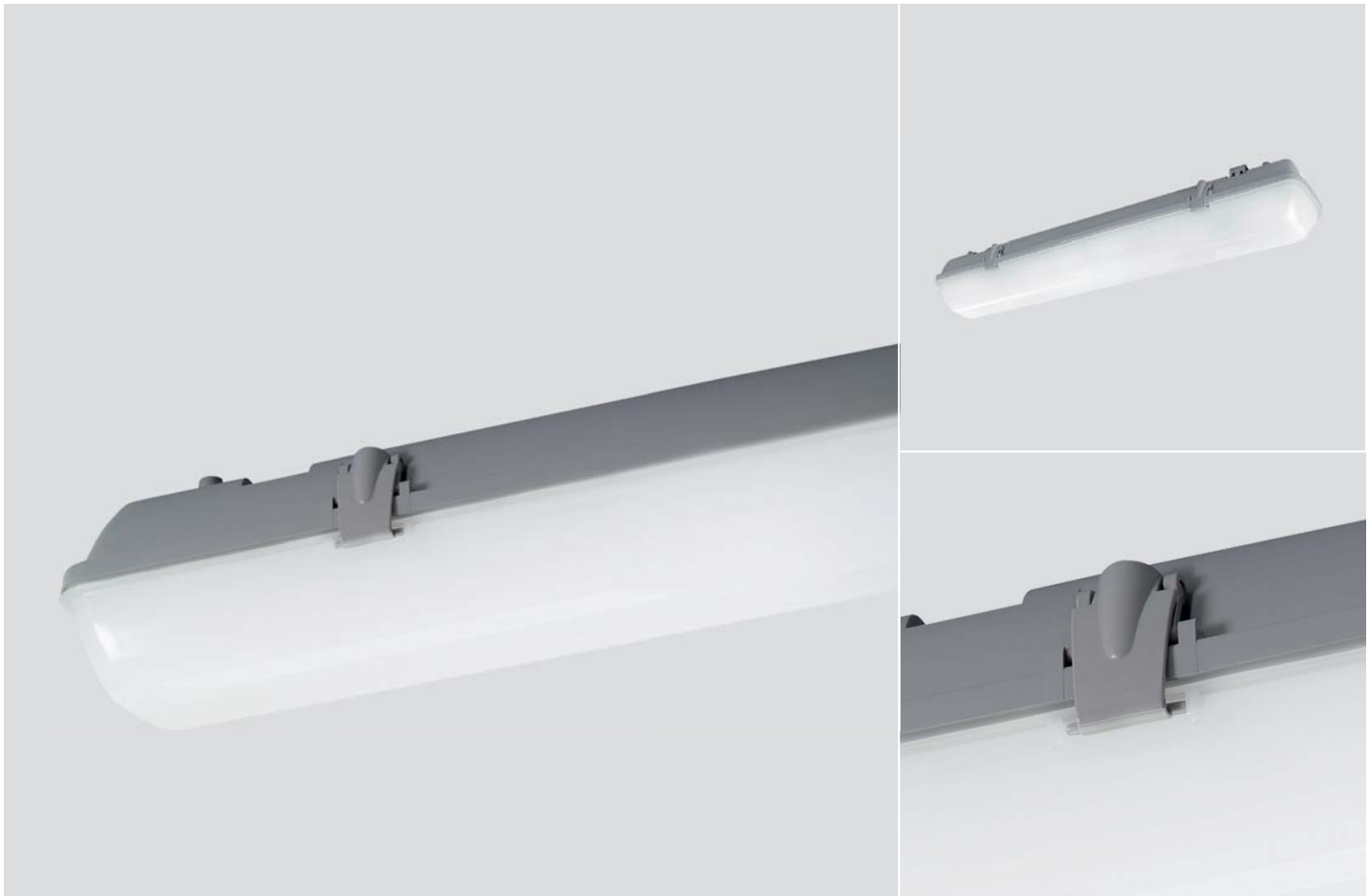

### BERNA SUPRA · S

105 x 100 x 665 mm  
superficie  
15 W

### BERNA SUPRA · M

105 x 100 x 1270 mm  
superficie  
35 / 75 W

### BERNA SUPRA · L

105 x 100 x 1570 mm  
superficie  
55 / 115 W

**BERNA SUPRA**

MID POWER	220-240V	50-60 HZ	15 35 55 75 115	DRIVER INCLUIDO	OPCIONAL	>80	65	08	3000K 4000K 5700K	1 ÓPTICAS	<0,95	0	CLASE I	50.000 H L80B10	-20° +35°	S-1,05 M-1,25 L-1,60
-----------	----------	----------	-----------------------------	-----------------	----------	-----	----	----	-------------------------	-----------	-------	---	---------	--------------------	--------------	----------------------------

**GENERADOR REFERENCIAS**

REF.PRODUCTO	COLOR	POTENCIA (W)	TEMP.COLOR	SISTEMA	ÓPTICA	DRIVER	ACCESORIOS
<b>S907</b>	<b>58</b> (Gris)	<b>15</b> (20 W) S	<b>83</b> (3000 K)	-	- Sin óptica secundaria 120°	- ON / OFF Estándar	<b>CCC</b> Cierre metálico (unidad)
		<b>35</b> (40 W) M	<b>84</b> (4000 K)	-	-	<b>DR</b> Driver regul. 1-10v	<b>KE1</b> Kit emergencia 1 h. autonomía
		<b>75</b> (76 W) M	<b>85</b> (5700 K)	-	-	<b>DRD</b> Driver prom. DALI 2.0	<b>KE3</b> Kit emergencia 3 h. autonomía
		<b>55</b> (60 W) L					<b>AT3</b> Kit emergencia 3 h. autonomía (autotest)
		<b>115</b> (115 W) L					
<b>S907</b>	<b>58</b>	<b>35</b>	<b>84</b>	-	-	<b>DRD</b>	<b>KE1</b>

Ejemplo configuración **S907583584DRDKE1**

**COMPLEMENTOS**

**S3329A** Sensor en luminaria flujo presencia Dalí 2.0 (requiere de DRD)

**ÓPTICAS**

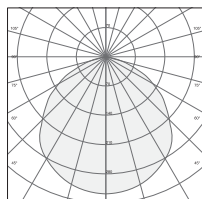

Sin óptica secundaria 120°

**DIMENSIONES**

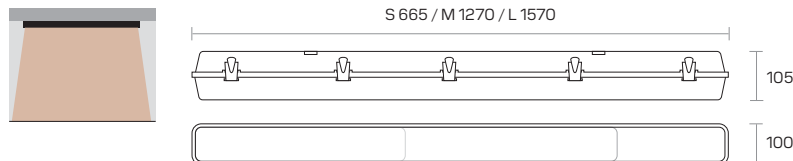

**COLORES**

**GRIS (58)**

**FLUJO SISTEMA SEGÚN VERSIÓN ÓPTICA**

\*Tolerancias: +7% flujo LED / +-10% potencia luminaria

3000K / CRI>80			4000K / CRI>80			5700K / CRI>80		
W	Lm. LED	Lm. Sistema	W	Lm. LED	Lm. Sistema	W	Lm. LED	Lm. Sistema
<b>20</b>	3069	2426	<b>20</b>	3222	2476	<b>20</b>	3383	2527
<b>40</b>	6140	4880	<b>40</b>	6447	4980	<b>40</b>	6769	5082
<b>60</b>	9004	7333	<b>60</b>	9454	7483	<b>60</b>	9926	7636
<b>76</b>	10805	8589	<b>76</b>	11345	8765	<b>76</b>	11912	8944
<b>115</b>	16850	12925	<b>115</b>	17692	13302	<b>115</b>	18576	13980

# ALIKET BASIC ESTANCO



## SISTEMA DE ILUMINACIÓN LINEAL

Solución para la iluminación lineal bajo todo tipo de condiciones ambientales, cuenta con un grado de estanqueidad IP65 y fabricación en PC (policarbonato), material resistente al agua, al polvo y a la corrosión.

Óptimos resultados lumínicos gracias a su sistema de unión entre luminarias y acabado prismático para reducir el deslumbramiento.



**ALIKET  
BASIC  
ESTANCO**

55 x 1550 mm  
superficie  
suspensión  
50 W

**ALIKET BASIC ESTANCO**

MID POWER	220-240V	50-60 HZ	50	DRIVER INCLUIDO	-	>80	65	3000K 4000K 5700K	1	ÓPTICA	-	<0,95	0	CLASE I	50.000 H L80B10	-20° +35°	1,600			

**GENERADOR REFERENCIAS**

REF.PRODUCTO	COLOR	POTENCIA (W)	TEMP.COLOR	MÓDULO	SISTEMA	ÓPTICA	DRIVER	ACCESORIOS
<b>S038</b>	<b>01</b> (Blanco)	<b>50</b> (50 W)	<b>83</b> (3000 K)	<b>MC</b> Módulo cerrado	-	- con óptica secundaria 80°	- ON / OFF Estándar	<b>1404</b> Kit suspensión cadena 1000 mm
				<b>MP</b> Módulo principio	-	-	<b>1405</b> Kit suspensión cadena 2000 mm	
				<b>MI</b> Módulo intermedio	-	-	<b>1406</b> Kit suspensión cadena 3000 mm	
				<b>MF</b> Módulo final	-	-	<b>1407</b> Kit suspensión cable 1500 mm	
<b>S038</b>	<b>01</b>	<b>50</b>	<b>84</b>	<b>MP</b>	-	-	-	<b>1408</b> Kit susp. telescop. 800-1400 mm
<b>S038</b>	<b>01</b>	<b>50</b>	<b>84</b>	<b>MP</b>	-	-	-	<b>1404</b>

Ejemplo configuración **S038015084MP1404**

**ÓPTICAS**

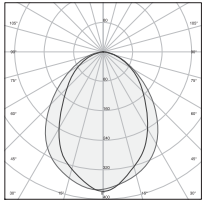

80°

**DIMENSIONES**

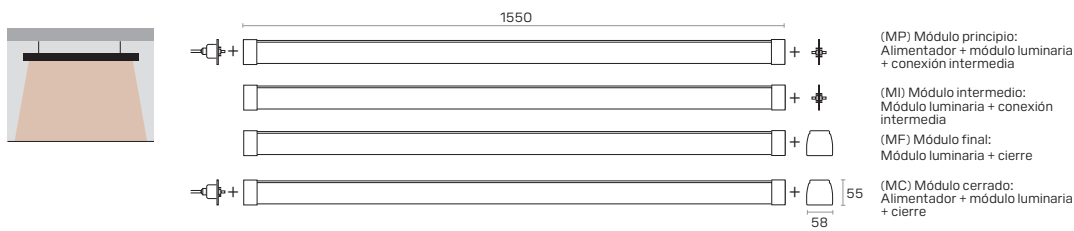

**COLORES**

**BLANCO (01)**

**FLUJO SISTEMA SEGÚN VERSIÓN ÓPTICA**

\*Tolerancias: +7% flujo LED / +- 10% potencia luminaria

3000K / CRI>80			4000K / CRI>80			5700K / CRI>80		
W	Lm. LED	Lm. Sistema	W	Lm. LED	Lm. Sistema	W	Lm. LED	Lm. Sistema
<b>50</b>	7400	5586	<b>50</b>	7700	5820	<b>50</b>	7960	6010



# CAMPANAS ATEX



## SISTEMA DE ILUMINACIÓN PARA ATMÓSFERAS EXPLOSIVAS

La familia de luminarias ATEX, están concebidas para operar en zonas de riesgo de explosión, cumpliendo la directiva ATEX 2014/34/UE, surgida y aplicable en la Unión Europea.

Categoría ATEX gas:  
II 2 G Ex db IIC T6 Gb ECM 18 ATEX 2599  
Categoría ATEX polvo:  
2II 2 D Ex tb IIIC T80oC Db ECM 18 ATEX 259

Zon 1 / 2



## LUMINARIA DE ALTA RESISTENCIA Y ROBUSTEZ

Estructura de aluminio reforzado

Cristal segurado

Instalación mediante lira (incluida en producto) o mediante tubo roscado (no incluido en producto)



## FAMILIA

ATEX10	173 x 153 mm 10 / 20 / 30 W	ATEX20	180 x 235 mm 20 / 30 / 40 W	ATEX30	356 x 290 mm 100 / 150 W

**ATEX10**

 LED MID POWER	 220-240V	 50-60 HZ	 W 10 20 30	 DRIVER INCLUIDO	 CRI ->	 >70	 66	 08	 5700K	 1 ÓPTICA	 PF <0,95	 0	 CLASE I	 100.000 H (L80B10)	 -30° +50°	 3,2 KG
--	--	--	---	---	---	---	--	--	---	---	---	---	---	--	---	--

**GENERADOR REFERENCIAS**

REF.PRODUCTO	COLOR	POTENCIA (W)	TEMP.COLOR	SISTEMA	ÓPTICA	DRIVER	ACCESORIOS
<b>SATEX10</b> (10 W)	<b>58</b> (Gris)	<b>10</b> (10 W)	<b>85</b> (5700 K)	-	- Sin óptica secundaria 120°	- ON / OFF Estándar	-
		<b>20</b> (20 W)					
		<b>30</b> (30 W)					
<b>SATEX10</b>	-	<b>20</b>	-	-	-	-	-

Ejemplo configuración **SATEX1020**

**ÓPTICAS**

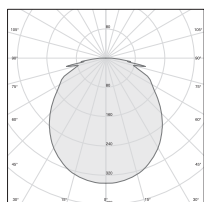

120°

**DIMENSIONES**

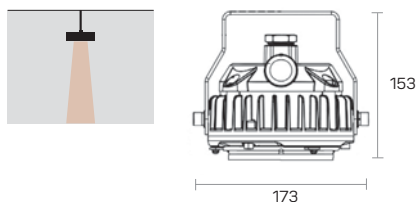

**COLORES**

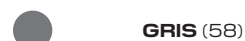

**FLUJO SISTEMA SEGÚN VERSIÓN ÓPTICA**

\*Tolerancias: +-7% flujo LED / +- 10% potencia luminaria

5700K / CRI>70

W	Lm. LED	Lm. Sistema
<b>10</b>	1540	1400
<b>20</b>	3100	2816
<b>30</b>	4650	4200



## ATEX20

 LED	 220-240V	 50-60 HZ	 W	 DRIVER INCLUIDO	 CRI						 PF		 CLASE I	 100.000 H (L80B10)	 -30° +50°	 3,2
MID POWER			20 30 40		>70	66	08	5700K	1 ÓPTICA	<0,95	0					

## GENERADOR REFERENCIAS

REF.PRODUCTO	COLOR	POTENCIA (W)	TEMP.COLOR	SISTEMA	ÓPTICA	DRIVER	ACCESORIOS
SATEX20	58 (Gris)	20 (20 W)	85 (5700 K)	-	- Sin óptica secundaria 140°	- ON / OFF Estándar	-
		30 (30 W)					
		40 (40 W)					
SATEX20	-	30	-	-	-	-	-

Ejemplo configuración **SATEX2030**

## ÓPTICAS

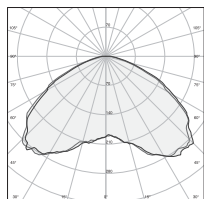

140°

## DIMENSIONES

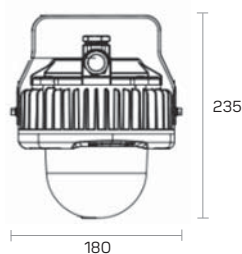
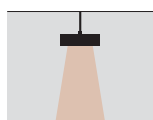

## COLORES



GRIS (58)

## FLUJO SISTEMA SEGÚN VERSIÓN ÓPTICA

\*Tolerancias: +-7% flujo LED / +-10% potencia luminaria

5700K / CRI&gt;70

W	Lm. LED	Lm. Sistema
20	3150	2860
30	4750	4300
40	6300	5700

**ATEX30**



**GENERADOR REFERENCIAS**

REF.PRODUCTO	COLOR	POTENCIA (W)	TEMP.COLOR	SISTEMA	ÓPTICA	DRIVER	ACCESORIOS
SATEX30	58 (Gris)	10 (100 W)	85 (5700 K)	-	-	-	-
		15 (150 W)					
SATEX30	-	10	-	-	-	-	-

Ejemplo configuración **SATEX3010**

**ÓPTICAS**

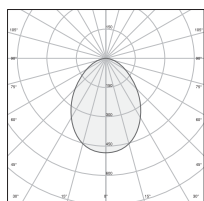

95°

**DIMENSIONES**

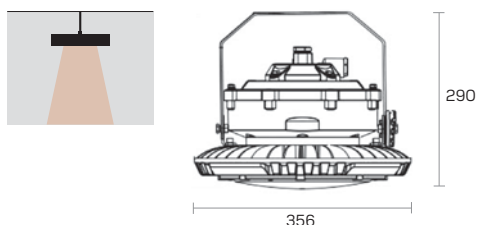

**COLORES**



**FLUJO SISTEMA SEGÚN VERSIÓN ÓPTICA**

\*Tolerancias: +-7% flujo LED / +-10% potencia luminaria

5700K / CRI>70

W	Lm. LED	Lm. Sistema
100	11520	10470
150	17270	15700





# PROYECTORES ATEX

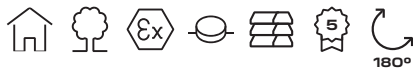

## SISTEMA DE ILUMINACIÓN PARA ATMÓSFERAS EXPLOSIVAS

La familia de luminarias ATEX, están concebidas para operar en zonas de riesgo de explosión, cumpliendo la directiva ATEX 2014/34/UE, surgida y aplicable en la Unión Europea.

Categoría ATEX gas:  
II 2 G Ex db IIC T6 Gb ECM 18 ATEX 2599  
Categoría ATEX polvo:  
II 2 D Ex tb IIIC T80oC Db ECM 18 ATEX 259

Zon 1/ 2



## LUMINARIA DE ALTA RESISTENCIA Y ROBUSTEZ

Estructura de aluminio reforzado

Cristal securizado

Instalación mediante lira (incluida en producto) o mediante tubo roscado (no incluido en producto)

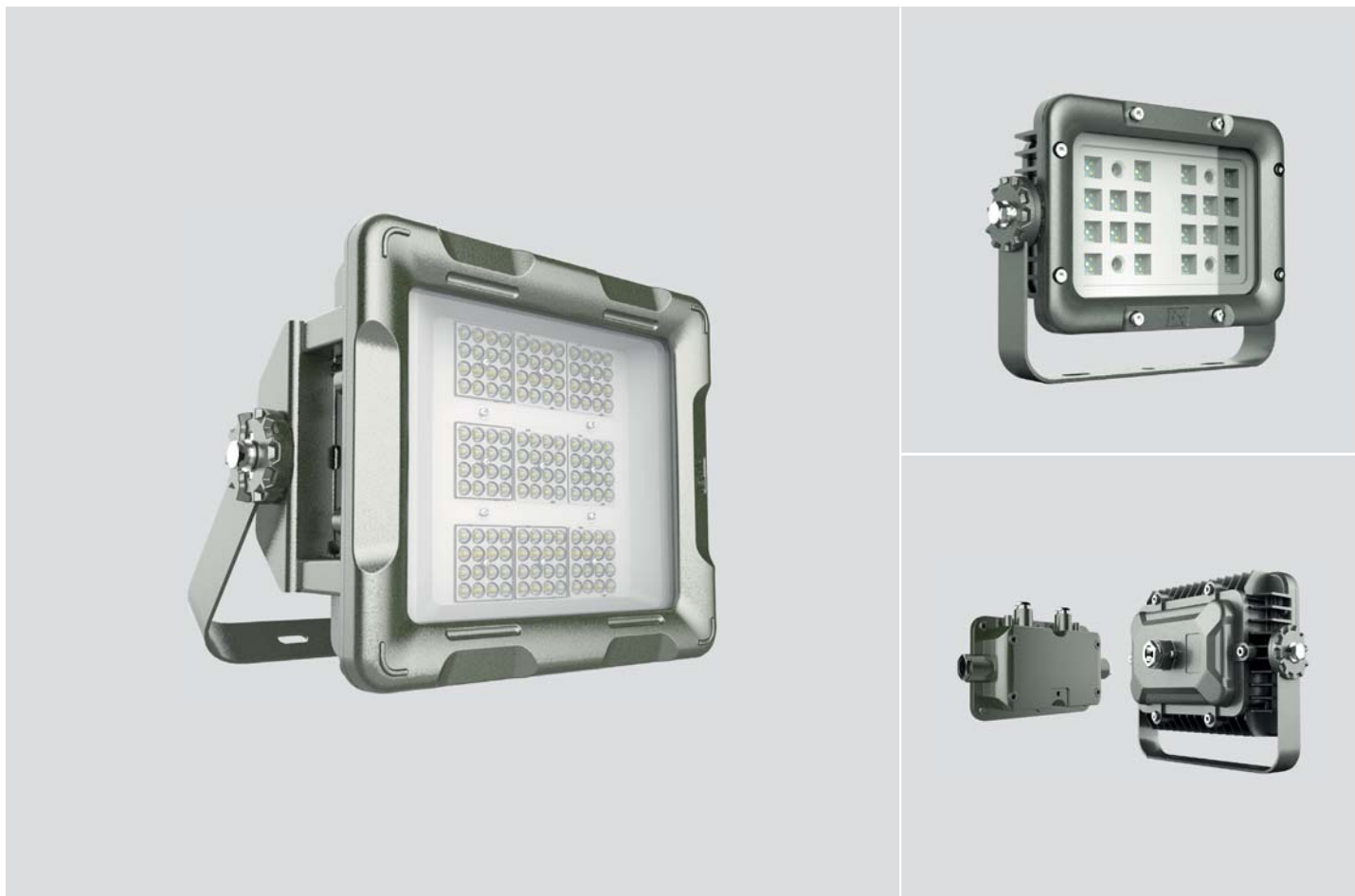

## FAMILIA

**ATEX40** 167 x 300 mm  
30 / 50 / 70 W

**ATEX50** 276 x 374 mm  
100 / 150  
200 W



**ATEX40 / Proyector de emergencia**

 <b>LED</b> MID POWER	 <b>220-240V</b>	 <b>50-60 HZ</b>	 <b>30</b> 50 70	 <b>DRIVER INCLUIDO</b>	 <b>-</b>	 <b>&gt;70</b>	 <b>66</b>	 <b>08</b>	 <b>5700K</b>	 <b>1</b> ÓPTICA	 <b>&lt;0,95</b>	 <b>0</b>	 <b>CLASE I</b>	 <b>100.000 H</b> L80B10	 <b>-30°</b> <b>+50°</b>	 <b>9</b> KG
---	---	---	---	--	--	---	---	---	--	--	---	--	--	--	--	--

**GENERADOR REFERENCIAS**

REF.PRODUCTO	COLOR	POTENCIA (W)	TEMP.COLOR	SISTEMA	ÓPTICA	DRIVER	ACCESORIOS
<b>SATEX40</b>	<b>58 (Gris)</b>	<b>30 (30 W)</b>	<b>85 (5700 K)</b>	-	- Con óptica secundaria 90°	- ON / OFF Estándar	-
		<b>50 (50 W)</b>					
		<b>70 (70 W)</b>					
<b>SATEX40</b>	-	<b>50</b>	-	-	-	-	-

Ejemplo configuración **SATEX4050**

**ÓPTICAS**

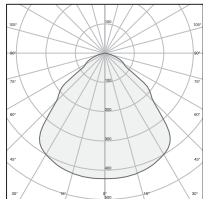

90°

**DIMENSIONES**

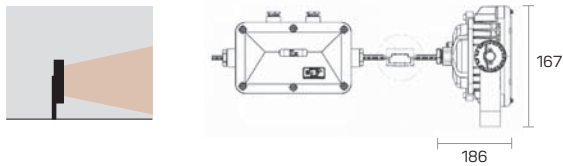

**COLORES**

 **GRIS (58)**

**FLUJO SISTEMA SEGÚN VERSIÓN ÓPTICA**

\*Tolerancias: +7% flujo LED / +-10% potencia luminaria

5700K / CRI>70

W	Lm. LED	Lm. Sistema
<b>30</b>	3700	3360
<b>50</b>	6160	5600
<b>70</b>	8600	7800



## ATEX50

 LED	 220-240V	 50-60 HZ	 100 150 200	 DRIVER INCLUIDO	 -	 >70	 66	 08	 5700K	 1 ÓPTICA	 <0,95	 0	 CLASE I	 100.000 H L80B10	 -30° +50°	 8,8
---	--	--	---	--	---	---	--	--	---	---	---	---	--	---	--	---

## GENERADOR REFERENCIAS

REF.PRODUCTO	COLOR	POTENCIA (W)	TEMP.COLOR	SISTEMA	ÓPTICA	DRIVER	ACCESORIOS
SATEX50	58 (Gris)	10 (100 W)	85 (5700 K)	-	- Sin óptica secundaria 60°	- ON / OFF Estándar	-
		15 (150 W)					
		20 (200 W)					
SATEX50	-	15	-	-	-	-	-

Ejemplo configuración **SATEX5015**

## ÓPTICAS

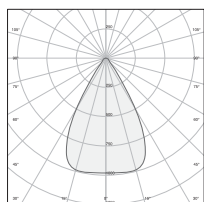

60°

## DIMENSIONES

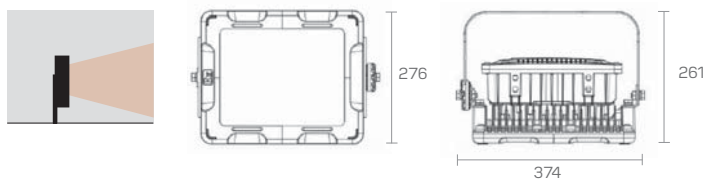

## COLORES

 **GRIS (58)**

## FLUJO SISTEMA SEGÚN VERSIÓN ÓPTICA

\*Tolerancias: +-7% flujo LED / +-10% potencia luminaria

5700K / CRI&gt;70

W	Lm. LED	Lm. Sistema
100	12000	10850
150	17900	16275
200	23900	21700



# PANTALLAS ATEX

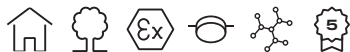

## SISTEMA DE ILUMINACIÓN PARA ATMÓSFERAS EXPLOSIVAS

La familia de luminarias ATEX, están concebidas para operar en zonas de riesgo de explosión, cumpliendo la directiva ATEX 2014/34/UE, surgida y aplicable en la Unión Europea.

**ATEX908**  
 Categoría ATEX gas: II 3G Ex nR IIC T5 Gc  
 Categoría ATEX polvo: II 3D Ex tc IIIC T100oC Dc  
 Zona 1

**ATEX909**  
 Categoría ATEX gas: II 2G Ex db IIB+H2 T6 Gb  
 Categoría ATEX polvo: II 2D Ex tb IIIC T85oC Db  
 Zona 1/2



## LUMINARIA DE ALTA RESISTENCIA Y ROBUSTEZ

Policarbonato inyectado de alta resistencia (ATEX908)

Tubo de cristal securizado (ATEX909)



## FAMILIA

<b>ATEX908</b>	100 x 664 mm	<b>ATEX909</b>	150 x 748 mm
M	16 W	M	28 W
L	100 x 1274 mm	L	150 x 1357 mm
XL	32 W	XL	32 W
	100 x 1575 mm		150 x 1659 mm
	40 W		40 W



**ATEX908**

LED	220-240V	50-60 HZ	SISTEMA	DRIVER INCLUIDO	CRI	66	07	3000K 4000K 5000K	1 ÓPTICA	PF	0	CLASE I	50.000 H L80B10	-20° +50°	M-1.5 L-3 XL-3.5
-----	----------	----------	---------	-----------------	-----	----	----	-------------------------	----------	----	---	---------	--------------------	--------------	------------------------

**GENERADOR REFERENCIAS**

REF.PRODUCTO	COLOR	POTENCIA (W)	TEMP.COLOR	SISTEMA	ÓPTICA	DRIVER	ACCESORIOS
SATEX908	58 (Gris)	16 (16 W) M	83 (3000 K)	-	Sin óptica secundaria 120°	ON / OFF Estándar	-
		32 (32 W) L	84 (4000 K)	-	-	DRD Driver prom. DALI	KE1 Kit emergencia 1 h. autonomía
		40 (40 W) XL	85 (5000 K)	-	-	-	-
SATEX908	-	32	84	-	-	-	-

Ejemplo configuración **SATEX9083284**

**ÓPTICAS**

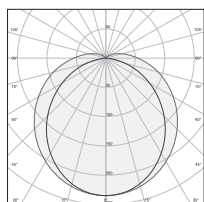

120°

**DIMENSIONES**

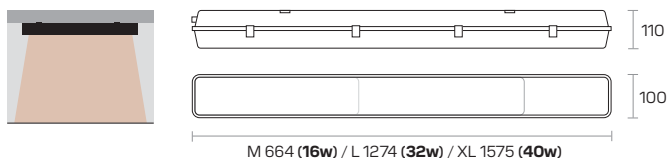

**COLORES**

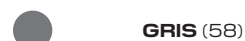

**FLUJO SISTEMA SEGÚN VERSIÓN ÓPTICA**

\*Tolerancias: +7% flujo LED / +-10% potencia luminaria

3000K / CRI>80			4000K / CRI>80			5000K / CRI>80		
W	Lm. LED	Lm. Sistema	W	Lm. LED	Lm. Sistema	W	Lm. LED	Lm. Sistema
16	2820	2560	16	2950	2670	16	2950	2670
32	5650	5120	32	5870	5340	32	5870	5340
40	6950	6310	40	7400	6700	40	7400	6700



**ATEX909**

MID POWER	220-240V	50-60 HZ	<b>SISTEMA</b> 28 55 70	DRIVER INCLUIDO	-	>80	66	10	4000K 5000K	1 ÓPTICA	<0,95	0	CLASE I	50.000 H L80B10	-20° +50°	M-9,7 L-11,5 XL-12,3

**GENERADOR REFERENCIAS**

REF.PRODUCTO	COLOR	POTENCIA (W)	TEMP.COLOR	SISTEMA	ÓPTICA	DRIVER	ACCESORIOS
SATEX909	58 (Gris)	28 (28 W) M	83 (3000 K)	-	Sin óptica secundaria 120°	ON / OFF Estándar	-
		55 (55 W) L	84 (4000 K)	-	-	DRD Driver prom. DALI	KE1 Kit emergencia 1 h. autonomía
		70 (70 W) XL	85 (5000 K)	-	-	-	-
SATEX909	-	55	84	-	-	-	-

Ejemplo configuración **SATEX9095584**

**COMPLEMENTOS**

Incluye bridas de fijación y prensaestopas metálicos

**ÓPTICAS**

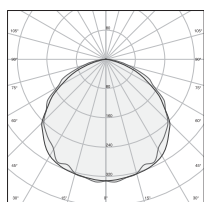

120°

**DIMENSIONES**

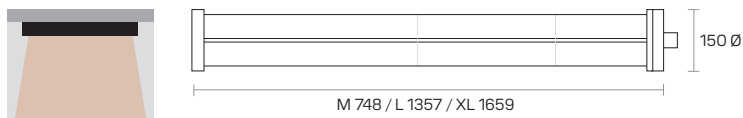

**COLORES**



**FLUJO SISTEMA SEGÚN VERSIÓN ÓPTICA**

\*Tolerancias: +7% flujo LED / +- 10% potencia luminaria

4000K / CRI>80			5000K / CRI>80		
W	Lm. LED	Lm. Sistema	W	Lm. LED	Lm. Sistema
28	4750	4300	28	4750	4300
55	9500	8600	55	9500	8600
70	11850	10740	70	11850	10740





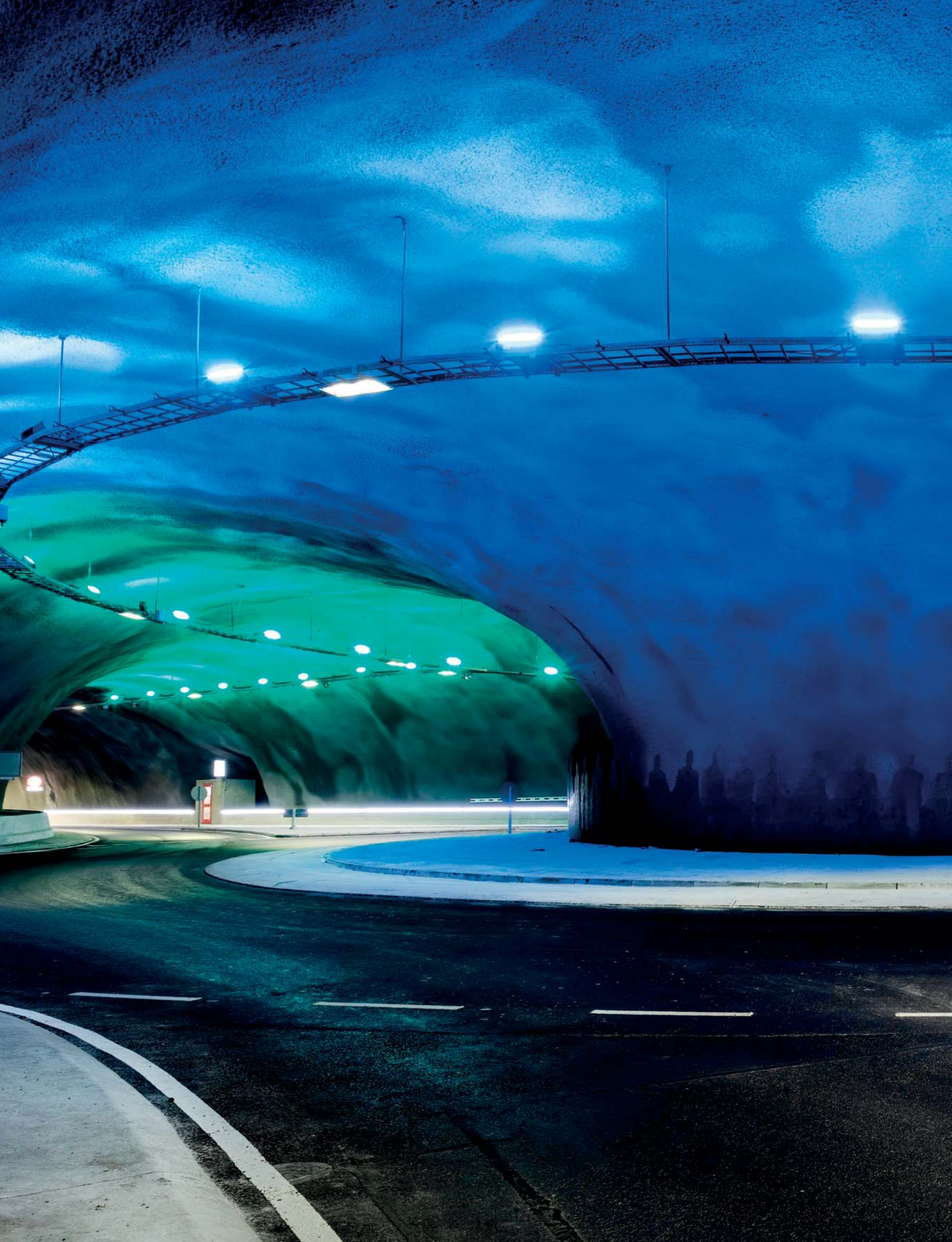

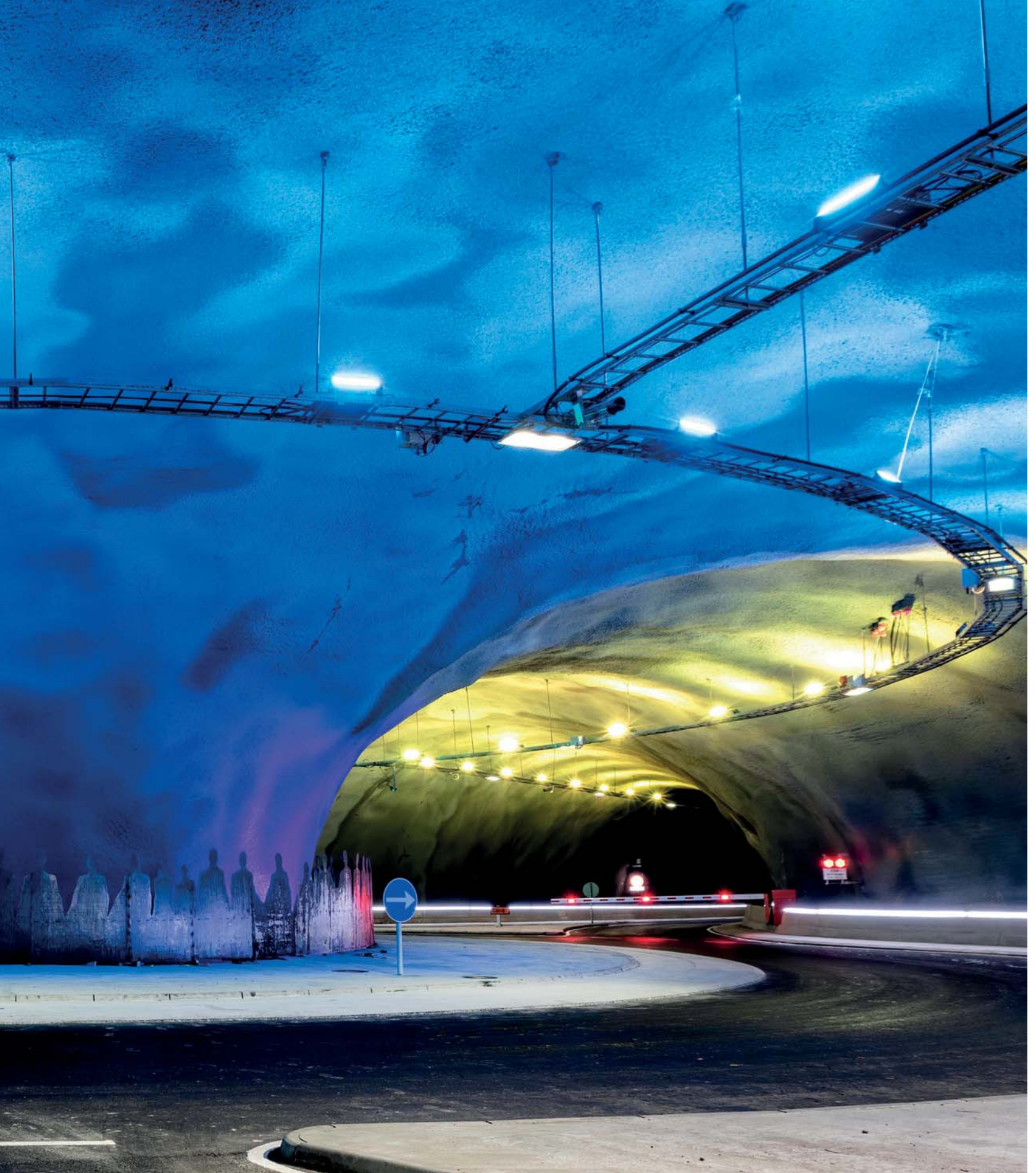

Exterior / TÚNEL



# ESDIUM TUNNEL

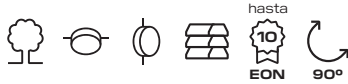

hasta

EON

90°

## SISTEMA DE ILUMINACIÓN TÚNEL

Sistema de iluminación exterior, equipando tecnología LED, ideal para túnel al no verse mermadas las percepciones visuales del conductor.

Luminaria con un gran rendimiento que garantiza a los conductores, tanto de día como de noche, que sus percepciones visuales no se vean mermadas, haciendo que el nivel lumínico en la entrada o la salida del túnel no varíe demasiado.



**SISTEMA**

**ESDIUM eonlight®**  
system

ESDIUM TUNNEL eonlight system

HIGH POWER	220-240V	50-60 HZ	158 317	OPCIONAL	>70	66	08 *10 opcional	3000K 4000K 5000K	3 ÓPTICAS	<0,95	0	CLASE I	100.000 H L80B10	-40° +35°	-	S-9,8 M-20,2

GENERADOR REFERENCIAS

REF.PRODUCTO	COLOR	POTENCIA (W)	TEMP.COLOR	SISTEMA	ÓPTICA	DRIVER	ACCESORIOS
S3300	58 GRIS	15 (158 W) S	73 (3000 K)	EON	3408 Asimétrica intensiva	- Regulación 1- 10 V estándar	IK10 Índice protección antivandálico
		31 (317 W) M	74 (4000 K)		3409 Asimétrica media	DRD Driver prom. DALI 2.0	AM Pintura ambiente marino
			75 (5000 K)		3410 Asimétrica frontal		
					3412 Simétrica extensiva		
					3417 xxxx		
S3300	58	15	74	-	3409	DRD	IK10

Ejemplo configuración S33005815743409DRDIK10

ÓPTICAS

<b>3408</b> Asimétrica intensiva	<b>3409</b> Asimétrica media	<b>3410</b> Asimétrica frontal	<b>3412</b> Simétrica extensiva	<b>3417</b> Simétrica longitudinal tunnel

DIMENSIONES

Dimensions: 165,05 x 487 (top view), 165 x 150 (side view), 258,55 x 497 (bottom view), 258 x 383 (side view).

COLORES

**GRIS (58)**

\*Otros colores RAL bajo pedido.

FLUJO SISTEMA SEGÚN VERSIÓN ÓPTICA

\*Tolerancias: +-7% flujo LED / +-10% potencia luminaria

3000K / CRI>70

W	Lm. LED	Lm. Sistema 3408	Lm. Sistema 3409	Lm. Sistema 3410	Lm. Sistema 3412	Lm. Sistema 3417
158	17111	15513	15274	15986	14868	14868
317	34223	31026	30548	31972	29736	29736

4000K / CRI>70

W	Lm. LED	Lm. Sistema 3408	Lm. Sistema 3409	Lm. Sistema 3410	Lm. Sistema 3412	Lm. Sistema 3417
158	18012	16330	16078	16827	15650	15650
317	36024	32659	32156	33655	31301	31301

5000K / CRI>70

W	Lm. LED	Lm. Sistema 3408	Lm. Sistema 3409	Lm. Sistema 3410	Lm. Sistema 3412	Lm. Sistema 3417
158	18960	17189	16924	17713	16474	16474
317	37920	34378	33848	35426	32948	32948







**La luz juega un papel muy importante en la vida de las plantas.**

**La fotosíntesis está muy condicionada por la calidad y cantidad de radiación que reciben, es por eso que las nuevas tecnologías facilitan la radiación necesaria para el desarrollo de las plantaciones, aumentando la productividad y la calidad del producto.**

Las unidades de medida que tradicionalmente utilizamos en el sector de la iluminación dejan de ser útiles cuando hablamos de iluminación para plantas, ¿por qué?

Sencillamente porque los humanos y las plantas no ‘vemos’ de la misma forma, y dicho sea de paso, no estamos interesados en la luz por los mismos motivos. Las medidas tradicionales de iluminación, como lúmenes y luxes, miden la cantidad de flujo luminoso, y cuando utilizamos estas medidas, a efectos prácticos estamos interesados en nuestro confort visual.

Por lo tanto, cuando hablamos de luz y de plantas, lo que nos interesa es saber qué cantidad de fotones les vamos a suministrar para que la planta se halle en sus condiciones energéticas óptimas. Los botánicos han acordado que la medida sea el micromol de fotones.

El símbolo del micromol se construye añadiendo la letra griega ‘mu’ ( $\mu$ ) como prefijo de la palabra mol:  $\mu\text{mol}$

Por otra parte, como cada fotón viaja asociado a una longitud de onda determinada y a una energía determinada, no todas los rangos de energía y longitudes de onda asociados a los fotones son válidos para las plantas. Las plantas pueden utilizar fotones que estén dentro del PAR (acrónimo inglés para Photosynthetically Active Radiation / Radiación fotosintética activa) y comprende la región del espectro electromagnético que va de los 400 a los 700 nanómetros de longitud de onda aproximadamente.

Por lo tanto, cuando como agricultores o como horticultores nos preguntamos sobre la conveniencia de una fuente de luz o de otra, nos tenemos que hacer la siguiente pregunta: ¿Qué fuente de luz me proporciona los micromoles de fotones que mi planta necesita? SECOM Iluminación cuenta con un amplio portfolio de luminarias y además, cuenta con técnicos cualificados para asesorarle en la mejor solución posible para cada caso.



# Procesos de crecimiento y desarrollo mediante luz artificial

## HTC

Espectro completo para el crecimiento y floración.

**Ref. HTC**

## HTCW

Espectro para el crecimiento y floración. Gracias a la incorporación de la frecuencia blanca facilita que el recolector sea capaz de detectar la maduración de los frutos para su recogida óptima. Iluminación ideal para jardines verticales.

**Ref. HTCW**

## CRECIMIENTO

Para apoyar el crecimiento de las plantas mediante la iluminación hortícola, los espectros se centran en la eficiencia creando fotones en la región fotosintética relevante de 400 a 700 nm y especialmente en el área de alta absorción alrededor de 450 nm y 660 nm.

**Ref. CSUN** (iluminación fuente suplementaria)

**Ref. C** (iluminación fuente única)

## GERMINACIÓN

Las plántulas necesitan un alto contenido de luz azul para comenzar a germinar y brotar. Por lo tanto, un alto contenido de azul profundo a 450 nm es importante para esta aplicación. Esto también puede apoyarse en una luz roja lejana a 730 nm.

**Ref. GSUN** (iluminación fuente suplementaria)

**Ref. G** (iluminación fuente única)

## FLORACIÓN

Se requiere un contenido de rojo lejano a 730 nm para inducir la floración de la planta. Esto se puede utilizar especialmente para ajustar la duración del día percibida de la planta. Algunas plantas solo florecen si el día dura menos de 12 horas. Algunas al revés y solo florecen si el día es superior a las 12 horas. En regiones con temporadas de iluminación hortícola podría utilizarse para inducir a la floración incluso si la duración natural del día no diera lugar a una floración de las plantas.

**Ref. FSUN** (iluminación fuente suplementaria)

**Ref. F** (iluminación fuente única)

## FRUCTIFICACIÓN

Durante la fase de fructificación, la planta necesita una gran cantidad de energía para crear el cuerpo frutal. Por lo tanto, se debe utilizar una gran cantidad de luz para la fotosíntesis.

**Ref. FR SUN** (iluminación fuente suplementaria)

**Ref. FR** (iluminación fuente única)





# PROTEK Q1

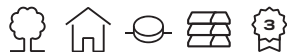

SISTEMA DE  
ILUMINACIÓN  
ESPECIAL  
HORTICULTURA

Las nuevas tecnologías facilitan la radiación necesaria para el desarrollo de las plantaciones, aumentando la productividad y la calidad del producto.



## PROYECTOR ALTO RENDIMIENTO

Grado estanqueidad IP66

Espectros especiales



SISTEMA

PROTEK Q1 hortlight®  
system

PROTEK Q1 hortlight system



GENERADOR REFERENCIAS

REF.PRODUCTO	COLOR	POTENCIA (W)	SISTEMA	ÓPTICA	DRIVER	ACCESORIOS
S4125	58 (Gris)	50 (50 W)	HTC Crecimiento completo	- Sin óptica secundaria 120°	- ON / OFF Estándar	AM Pintura ambiente marino
			HTC Crecimiento completo + blanco		DR Regulación 1-10 V	IK10 Índice protección antivandálico
			CSUN (Crecimiento) C (Crecimiento)		DRD Driver prom. DALI	
			GSUN (Germinación) G (Germinación)			
			FSUN (Floración) F (Floración)			
S4125	58	50	GSUN	-	DRD	IK10

Ejemplo configuración S41255850GSUNDRDIK10

ÓPTICAS

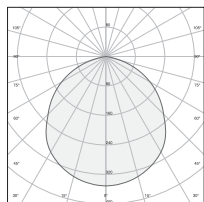

120°

DIMENSIONES

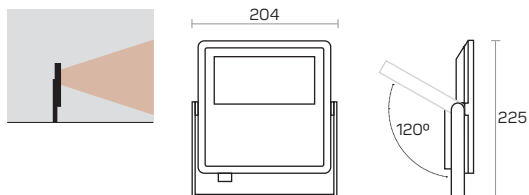

COLORES



\*Otros colores RAL bajo pedido.



# ESDIUM



## SISTEMA DE ILUMINACIÓN ESPECIAL HORTICULTURA

Quedan demostrados los aumentos de productividad gracias a las nuevas tecnologías.

Nuestros sistemas de horticultura engloban todos los espectros lumínicos, esto permite acelerar el crecimiento de las plantaciones, aumentar la producción y obtener plantas de mayor calidad.



## PROYECTOR ALTO RENDIMIENTO

Grado estanqueidad IP66

Espectros especiales



**SISTEMA**

**ESDIUM hortlight®**  
system

ESDIUM hortlight system

HIGHT POWER	220-240V	50-60 HZ	100 200 300	DRIVER INCLUIDO	OPCIONAL	-	66	08 *10 opcional	3 ÓPTICA	>0,95	0	CLASE I	100.000 H L80B10	-20° +45°	S - 9,2 M - 20,2 L - 274

GENERADOR REFERENCIAS

REF.PRODUCTO	COLOR	POTENCIA (W)	SISTEMA	ÓPTICA	DRIVER	ACCESORIOS
S553	58 (Gris)	10 (100 W) S	<b>CSUN</b> (Crecimiento) <b>C</b> (Crecimiento)	- Sin óptica secundaria 110°	- ON / OFF Estándar	<b>IK10</b> Índice protección antivandálico
		20 (200 W) M	<b>GSUN</b> (Germinación) <b>G</b> (Germinación)	<b>1</b> Simétrica 11°	<b>DR</b> Regulación 1-10 V	<b>AM</b> Pintura ambiente marino
		30 (300 W) L	<b>FSUN</b> (Floración) <b>F</b> (Floración)	<b>2</b> Simétrica 48°	<b>DRD</b> Driver prom. DALI	
			<b>FRSUN</b> (Fructificación) <b>F</b> (Fructificación)			
S553	58	20	GSUN	2	DRD	IK10

Ejemplo configuración **S5535820GSUN2DRDIK10**

ÓPTICAS

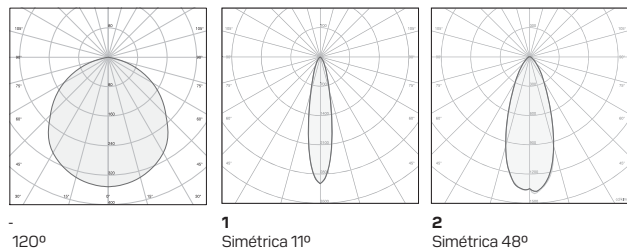

DIMENSIONES

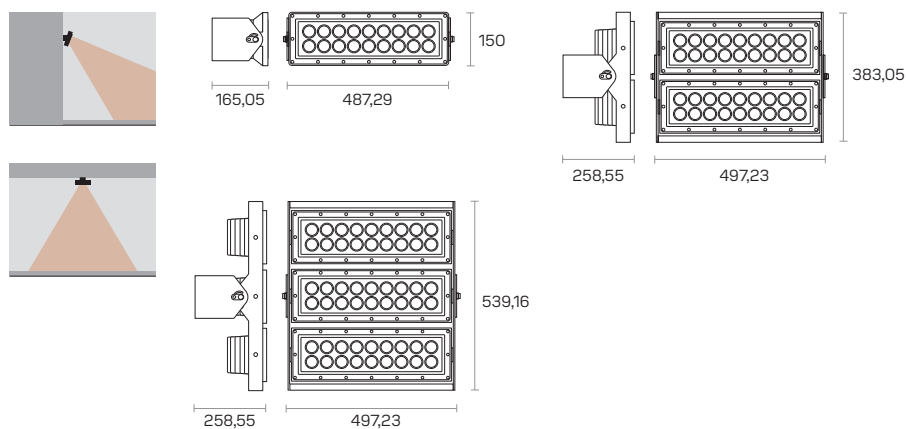

COLORES

**Gris (58)**

\*Otros colores RAL bajo pedido.



# TERMINOS Y CONDICIONES

---

CONDICIONES GENERALES VENTA  
CONDICIONES GARANTÍA

---

# CONDICIONES GENERALES VENTA

SECOM ILUMINACIÓN S.L. se reserva el derecho de realizar pequeñas variaciones en las medidas o características de los aparatos, mejoras en sus modelos, así como de anular cualquiera de ellos sin previo aviso.

SECOM ILUMINACIÓN S.L. no se hace responsable de los problemas derivados por las posibles erratas en las fotografías, medidas y/o datos que aparecen en el catálogo.

## 2. PLAZOS DE ENTREGA.

Los plazos de entrega se confirmarán en el momento de cursar el pedido y serán siempre a título orientativo por lo que los retrasos que pudiesen existir no implicarán la cancelación del pedido ni la imputación de penalizaciones.

## 3. TRANSPORTE.

En todo el territorio peninsular y para pedidos superiores a 500 € netos, los portes serán a cargo de SECOM ILUMINACIÓN S.L., realizándose por nuestro transporte habitual. En las Islas Canarias los portes serán pagados para pedidos superiores a 1.200 €, realizándose por nuestro transporte habitual. En el caso de entregas al extranjero los portes serán pagados para pedidos superiores a 750 € para Italia, 500 € para Francia y Portugal. Para el resto de países, consultar cuantía de pedido para envío con portes pagados.

Todos los pedidos inferiores a estos importes indicados serán con portes por cuenta del comprador. En caso de que el transporte sea designado por el comprador, este irá a su cargo aun cuando el importe sea superior al mínimo estipulado.

### Pedido Mínimo.

Se establece un pedido de mínimo de 100 € para entregas en el territorio peninsular e Islas Canarias. En el caso de entregas en el extranjero el pedido mínimo será de 750 € para Italia, 500 € para Francia y 100 € para Portugal. Para el resto de países del extranjero, el pedido mínimo será de 750€.

## 4. RECLAMACIONES.

Las reclamaciones por fallos relativos a la Calidad de los productos suministrados quedan sujetas a las Condiciones de Garantía de SECOM ILUMINACIÓN S.L.

Las reclamaciones por roturas de material causadas por la agencia de transporte únicamente se admitirán en un plazo inferior a las 72 horas tras la entrega del material.

No se admitirán las reclamaciones por fallos de índole distinta a las anteriores citadas pasado el plazo de una semana desde la entrega del material.

## 5. DEVOLUCIONES.

SECOM ILUMINACIÓN S.L. no admitirá ninguna devolución de mercancía que previamente no haya sido comunicada y aceptada por escrito.

No se admitirán devoluciones de material personalizado o no estándar solicitado por el cliente al tratarse de productos confeccionados a medida.

No se admitirán devoluciones de la gama industrial, vial y deportiva. La decisión última de la aceptación de la devolución se tomará tras la comprobación de la mercancía a su recepción.

Las devoluciones se deberán realizar a portes pagados por el cliente.

Las devoluciones de material en perfecto estado y en su embalaje original propiedad del cliente se admitirán bajo las siguientes condiciones, siempre que no se trate de material no estándar o fuera de catálogo:

Antigüedad del material 0 a 15 días – depreciación del 10%

Entre 16 a 30 días – depreciación del 20%

Entre 31 a 120 días – depreciación del 30%

Más de 120 días – no serán admitidas

## 6. CANCELACIÓN DE PEDIDOS.

No se aceptará la cancelación de pedidos de material no estándar o fuera de catálogo.

No se admitirá devolución de material fabricado por motivos de rechazo de cliente final ajenos al buen funcionamiento del material. Recomendamos hacer pedidos de muestra de luminarias para mostrar a los clientes finales antes de realizar el pedido final.

Cualquier cancelación o modificación de pedido, aceptado previamente, debe ser autorizado por SECOM ILUMINACIÓN S.L.

La anulación de un pedido ya enviado no será posible y deberá ser tratada como devolución.

## 7. FUERZA MAYOR.

SECOM ILUMINACIÓN S.L. no se responsabilizará de los incumplimientos en la cadena de suministro y en la prestación de sus servicios que se produzcan debido a eventos de Fuerza Mayor.

«Fuerza Mayor» hace referencia a cualquier circunstancia o suceso que supere el control razonable de SECOM ILUMINACIÓN S.L., independientemente de si es previsible en el momento en el cual se celebra el Acuerdo, por el cual SECOM ILUMINACIÓN S.L. no puede razonablemente cumplir o ejecutar sus obligaciones, incluyendo, pero no limitándolo a, casos fortuitos, crisis sanitarias o estados de pandemia, catástrofes naturales como terremotos, rayos, huracanes, tifones, inundaciones, actividad volcánica o condiciones climáticas extremas, huelgas, cierres patronales, guerras, terrorismo, inestabilidad política, agitación civil, disturbios, sabotaje, vandalismo, faltas de productos en la industria, avería en la planta o maquinaria, fallos o pérdida de electricidad, ciberataques y actos de piratería o incumplimiento de los proveedores de SECOM ILUMINACIÓN S.L. o de cualquier tercera parte de los que los Servicios dependan (incluyendo servicios de conectividad o comunicación). En caso de que el evento de Fuerza Mayor se extienda (o SECOM ILUMINACIÓN S.L. prevea razonablemente que se extienda) durante un período de tres (3) meses consecutivos, SECOM ILUMINACIÓN S.L. tendrá derecho a cancelar, de forma parcial o total, el Acuerdo sin responsabilidad alguna hacia el Cliente.

La versión más actualizada de estas Condiciones Generales de Venta se encuentra en la web de [www.secom.es](http://www.secom.es).

Esta tarifa anula cualquier tarifa de precios anterior.

## 8. ENTRADA EN VIGOR.

19 de Julio de 2021.

Esta tarifa anula cualquier tarifa de precios anteriores.

## 9. CONDICIONES GENERALES DE VENTA, ENTRADA EN VIGOR.

1 de Mayo de 2023.

Estas condiciones anulan cualquier anterior.

# CONDICIONES GARANTÍA

Esta Garantía, define los términos y condiciones para la venta por parte de Secom Iluminación, S.L. de productos profesionales de iluminación tanto de interior como de exterior. Solo el comprador (distribuidor), que haya adquirido Productos directamente de Secom Iluminación, S.L., podrá beneficiarse de los derechos que recopila esta Garantía.

Esta Garantía, debe ser leída simultáneamente con las Condiciones Generales de Venta de Productos y servicios de Secom Iluminación, S.L. o con otros términos acordados legalmente suscritos por Secom Iluminación, S.L. y el Cliente, incluidos los contratos independientes de distribución y venta.

En caso de conflicto entre las Condiciones de Garantía y las Condiciones Generales de Venta, siempre prevalecerá la presente garantía.

## TÉRMINOS Y CONDICIONES

1). Esta Garantía asegura que los Productos suministrados por Secom Iluminación S.L. no presentarán defectos durante el tiempo de establecida de 3 o 5 años (según referencias indicadas en catálogo), de la fecha original de compra. La presente Garantía contempla todos defectos causados por fallo o rotura en componentes

o producidos durante los procesos de fabricación que impidan que el Producto pueda funcionar según las características proporcionadas por Secom Iluminación, S.L.

2). El periodo de Garantía establecido, entrará en vigor en la fecha de facturación del Producto. En caso de otros términos de Garantía, Secom Iluminación S.L. se lo comunicará al Cliente bajo las condiciones acordadas.

3). Esta Garantía solo será válida si los Productos suministrados se han almacenado he instalado según sus especificaciones técnicas, y a efectos de validez, la instalación y el almacenaje debe realizarse por personal técnico cualificado.

4). El Cliente no podrá exigir las condiciones de garantía establecidas por Secom Iluminación, S.L., si no ha cumplido las obligaciones de pago en sus términos y condiciones.

5). Para acogerse a las condiciones de Garantía, el Cliente tendrá que notificar por escrito las supuestas irregularidades del Producto dentro del plazo de Garantía establecido y sujeta a las siguientes condiciones:

\*1. La ampliación de la garantía queda sujeta a previa consulta y aprobación por parte de Secom Iluminación, S.L.

5.1). El Cliente pondrá a disposición de Secom Iluminación, S.L. los registros e historial de funcionamiento y datos relativos del Producto como:

5.1.1). Referencia y nombre del Producto.

5.1.2). Fecha de avería, unidades con fallos y defecto (supuesto) del Producto.

5.1.3). Número de factura del Producto y fecha de instalación.

5.1.4). Detalles de ubicación y aplicación del Producto, con tiempo de encendido real y numero de ciclos de conmutación.

5.2). El Cliente facilitará al representante de Secom Iluminación, S.L. acceso in situ al Producto para el que el Cliente se acoge a la presente Garantía estándar y, previa solicitud, enviará cualquier supuesto Producto defectuoso a Secom Iluminación, S.L. para su análisis.

5.3). El Cliente deberá obtener el consentimiento de Secom Iluminación, S.L., para realizar las pruebas pertinentes y determinar si

existe algún defecto del Producto.

5.4). Cualquier demanda relativa a una reclamación de garantía deberá presentarse en el plazo de seis meses desde la fecha de notificación de la reclamación.

5.5). Las obligaciones de Secom Iluminación, S.L. respecto a la Garantía se regirán al criterio de Secom Iluminación, S.L.

En caso de que Secom Iluminación, S.L. reconozca el defecto, elegirá la opción de reemplazar componentes o producto por otros nuevos o reciclados (considerando la evolución técnica del producto) con cargo más posterior abono del mismo una vez evaluado técnicamente por el servicio técnico. Todos los productos reemplazados son propiedad de Secom Iluminación, S.L.

5.6). En caso de otras necesidades de cliente, Secom Iluminación, S.L. reparará o sustituirá el producto o piezas defectuosas sin ningún cargo por la mano de obra o piezas de reparación.

Las reparaciones o sustituciones del Producto no ampliarán o renovarán los plazos de Garantía. Secom Iluminación, S.L. se reserva el derecho de sustituir los Productos defectuosos cubiertos por la Garantía, por otros Productos con pequeñas diferencias de diseño o prestaciones, que no afecten a la funcionalidad del Producto. El cliente correrá con los portes de envío y demás costes emergentes de aquellos Productos cuyo defecto sea ajeno y no atribuible a Secom Iluminación, S.L. o hayan sido manipulados por el Cliente.

7). El (des)montaje, (des)instalación, sustitución, retirada del Producto y otros elementos de instalación, como puedan ser estructuras, grúas, andamios, etc., realizadas por el Cliente, no están cubiertas por la Garantía establecida. El Cliente se responsabilizará y correrá con los costes de estas actividades, incluidos los costes de acceso por medidas de Garantía correctivas de SECOM Iluminacion, S.L.

8). Secom Iluminación, S.L. se exime de cualquier obligación en virtud de la presente Garantía establecida, si determina que el defecto se ha producido por algunas de las siguientes posibilidades:

8.1). Condiciones de suministro eléctrico, lo cual incluye cortes de suministro eléctrico, bajadas de tensión, subida de tensión, gran cantidad de armónicos, exceso de temperatura por falta de ventilación y los sistemas de control de rizado de corriente que sobrepasen los límites especificados de los Productos, así como los que se definen en las normativas de suministro relevantes para el Producto.

8.2). Cableado, instalación, cambio de configuración o mantenimiento incorrecto de los Productos o de otros componentes eléctricos como controladores no compatibles.

8.3). No cumplir con las instrucciones y operaciones de instalación, mantenimiento y aplicaciones medioambientales, definidas por Secom Iluminación, S.L. o cualquier otro documento suministrado con los Productos o normas aplicables de seguridad, industria o electricidad.

8.4). No utilizar los Productos para los usos para los que no se han diseñado.

8.5). Someter los Productos a ambientes corrosivos, desgaste excesivo, falta de cuidado, accidente, abuso, uso incorrecto, inadecuado o anómalo de los Productos.

8.6). Alteración, manipulación o intento de reparación no autorizado por escrito por Secom Iluminación, S.L. del producto.

8.7). Uso de Productos LED que no han tenido en cuenta las instrucciones de aplicación relativas a polución potencial (VOIC) o limpieza.

8.8). Cualquier evento de fuerza mayor, entendiéndose ésta como cualquier circunstancia u incidencia más allá del control razonable de Secom Iluminación, S.L., sea o no previsible en el momento de suscribir el contrato de venta de los Productos, como resultado de la cual Secom Iluminación, S.L. no pueda realizar o ejecutar razonablemente sus obligaciones incluyendo, sin limitaciones, casos fortuitos, crisis sanitarias o estados de pandemia, catástrofes naturales incluidos terremotos, huracanes, tifones, inundaciones o actividad volcánica o condiciones climatológicas extremas, huelgas, bloqueos, guerra, terrorismo, la situación política, malestar social, disturbios, sabotaje, vandalismo, escasez en la industria, averías de planta o maquinaria, fallo o pérdida del suministro eléctrico, ciberataques y piratería informática o incumplimiento por los proveedores de Secom Iluminación o por otros terceros que le presten servicios (incluidos los servicios de conectividad y comunicación).

9). Mediante la compra de los Productos de Secom Iluminación, S.L. el Cliente acepta las condiciones generales de Venta y Garantía, así como el precio de compra establecido, con la consiguiente asignación de los riesgos y las obligaciones de las partes en relación con la garantía.

10). Esta Garantía establecida, junto con las Condiciones Generales de Venta en términos y condiciones, constituyen todo el acuerdo respecto a la garantía de los Productos defectuosos y prevalece sobre todas las declaraciones o comunicados orales y escritos. En la máxima medida que permite la Ley, las garantías establecidas en este documento son las únicas ofrecidas por Secom Iluminación, S.L. para los Productos comercializados. El Cliente no debe basarse en ninguna otra información, de Secom Iluminación, S.L. o de otras fuentes, ni en hechos de conocimiento general (del sector), en relación con los Productos o su vida útil. La única y exclusiva reparación para el Cliente en relación con cualquier defecto será únicamente la establecida de manera explícita en esta Garantía.

11). Secom Iluminación, S.L. se reserva el derecho a modificar esta Garantía. Cualquier modificación entrará en vigor para todos los pedidos cursados en la fecha de entrada en vigor de tal modificación o después de ella.

12). Para Productos profesionales de interior o exterior, se aplican las siguientes disposiciones:

- El Período de Garantía se basa en un número máximo de horas de funcionamiento de 4200 horas/año.

- La garantía es válida para Productos sometidos a una temperatura ambiente máxima de +40°C y mínima de -15°C.

- El producto se considerará defectuoso solo si el 10% o más de los componentes LED fallasen para dicho producto.

- En caso de que las luminarias instaladas sufran riesgo de corrosión, solo estarán cubiertos por la garantía si el Cliente adquiere el Producto con opción de pintura de Ambiente Marino (AM), estas instalaciones pueden ser:

- Instalados a una distancia inferior a 10 km. de la costa.

- Instalados en túneles o en vías donde se requiera la utilización de sal (por ejemplo, en caso del invierno por la nieve).

- Ambientes con condiciones muy húmedas.

13). La durabilidad y prestaciones de los LEDES no estarán garantizados si su instalación se ha realizado en ambientes donde se encuentren Productos químicos, incompatibles con las normas de los LEDES. El departamento Técnico de Secom Iluminación, S.L. está a su disposición para comprobar la compatibilidad de los LEDES en relación con las sustancias presentes donde se vaya a instalar las luminarias.

14). Para las luminarias de LED de fuente múltiple, el Producto ha de considerarse defectuoso, cuando el porcentaje de ledes fuera de servicio sea superior al 10 % del total, puesto que, si es inferior al 10 %, el rendimiento del Producto no se considera modificado de manera sustancial.

15). La depreciación del flujo luminoso es un fenómeno previsto durante la vida útil del led y, por tanto, no está cubierto por la Garantía.

#### CASOS EN QUE LA GARANTÍA NO CUBRE:

1). Daños causados por el Cliente o terceros, que actúen por su cuenta.

2). Daños por accidente.

3). Daños causados por incumplimiento de lo establecido en el manual o las instrucciones de montaje ofrecidas por Secom Iluminación, S.L.

4). Reparaciones del Producto por cuenta del Cliente o terceros que no sea Secom Iluminación, S.L.

5). Daños que no afecten a la buena funcionalidad del Producto (golpes, arañazos, defecto de pintura, etc.).

6). Instalación en los Productos de sistemas de control y regulación no compatibles.

7). Daños causados por hurto e intento de hurto.

8). Daños en objetos adicionales o de consumo adquiridos separadamente y en aplicaciones informáticas implementadas para el uso del Producto (p.ej. pilas o baterías, software, etc.).

9). Daños en elementos de protección contra incendios pertenecientes al sistema del que forma parte el Producto.

10). Daños en accesorios adquiridos con posterioridad a la compra-venta del Producto.

11). Daños cubiertos por pólizas de seguro.

12). Gastos de eliminación o disposición final del Producto defectuoso.

13). Daños debidos a un uso no previsto de los Productos en las especificaciones técnicas correspondientes al Producto y a su aplicación.

14). Daños por modificaciones posteriores del Producto (p.ej. montaje de componentes de luz de emergencia, sustitución de drivers electrónicos, etc.).

\*2. En el caso de que la temperatura ambiente máxima difiera de este valor, se indicará en la etiqueta de Producto en la caja de entrega del Producto.

15). Daños por limpieza con Productos inadecuados y agresivos con los componentes.





De acuerdo al Art.12 de la Ley 11/1997 de envases y residuos de envases, el poseedor final de los residuos de envases y envases usados, será el responsable de la entrega en condiciones adecuadas de separación para su correcta gestión ambiental a un recuperador, reciclador o valorizador autorizado.

© **SECOM ILUMINACIÓN S.L.**

Todos los derechos reservados. Queda prohibida la reproducción total o parcial sin la autorización previa por escrito del titular de los derechos de propiedad intelectual.



secom

74

LIVE THE  
LIGHT

Polígono Industrial La Estrella  
Calle Marte, 18-21  
30500 Molina de Segura  
Murcia / Spain

+34 968 80 12 11  
secom.es