

PROTEK Q2 CITY OPTICAL DUO 2X95W
PROTEK Q2 CITY OPTICAL DUO 2X95W
Ref.: **4324 XX 95**

Lámpara / Lamp: LED Osram DURIS S5
Equipos / Equipment: Driver 700 mA
Wattios / Watt: 2x95W
W/consumo / consumption: 10 W
Tensión de trabajo / Operating voltage: 220-240v 50-60 Hz
Vida útil / Life span: 50.000 h.
Temperatura de color / Colour temperature:
3000°K (32142 lum.) 4000°K (35712 lum.) 5700°K (35712 lum.)
Ángulo de apertura (grados) / Opening angle (degrees):
120°
Grado de protección / Protection degree: IP65
Índice de reprod. crom. IRC / Chromatic reprod. index CRI: >80
Grado de protección antivandálica / Impact Protection: IK 08

DESCRIPCIÓN / DESCRIPTION

Luminaria de vial fabricada en aluminio inyectado con recubrimiento de pintura al horno y policarbonato protector estanco con protección UV.

Opción de Óptica simétrica intensiva para conseguir proyectar la luz a mayor distancia y óptica asimétrica para aumentar el ángulo de apertura y reducir el deslumbramiento. Incluye metacrilato protector estanco con protección UV.

Driver incluido en todos los modelos. Puede suministrarse opcionalmente con driver regulable 1-10V (DR y DRP), driver regulable Dali (DRD) y programable (DRPR).

Módulo compuesto por LEDs Osram Duris S5 con una potencia de 190W.

Disponibile en 1700K, 3000K, 4000K y 5700K.

Temperatura ambiente min/máx: -30°C/+40°C

Street light made of thermo painted injected aluminium and waterproof protective polycarbonate with UV protection.

Option of intensive symmetrical optics to get the light to be projected at a greater distance and asymmetric optics to increase the opening angle and reduce glare. Includes waterproof protective methacrylate with UV protection.

Driver included for all models. Can be supplied with dimmable driver 1-10V (DR and DRP), dimmable driver Dali (DRD) and programmable (DRPR).

Module composed by Osram SLL Osram LED with a total power of 190w.

Available in 1700K, 3000K, 4000K y 5700K.

Environment temperature: -30°C/+40°C

INSTALACIÓN / INSTALLATION

Sobre columna o báculo de $\varnothing 60$ mm.

Column or crosier of $\varnothing 60$ mm.

INCLUYE / INCLUDES

Incluye polímero protector, driver y LED 2x95W.

Includes protective polymer, driver and 2x95W LED.

COLORES / COLOURS

01 Blanco / White

02 Negro / Black

58 Gris / Grey

DIMENSIONES / MEASURES

Peso / Weight: 19,5 Kg.

Ancho / Width: 960 mm.

Largo / Length: 348 mm.

Alto / Height: 160 mm.

Diámetro / Diameter: $\varnothing 60$ mm.

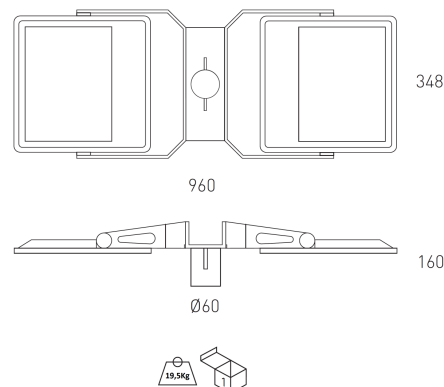

ACCESORIOS / ACCESSORIES

- DR** Driver regulable 1-10v / 1-10v Dimmable driver
- DRD** Driver regulable Dali / Dali Dimmable driver
- DRC** Regulación en cabecera / Cabinet amplitude dimming
- DRPR** Driver programable / Programmable driver
- 4131** Difusor opal / Opal diffuser
- AM** Pintura especial ambiente marino / Special marine environment paint
- DMR8** Regulación en movimiento / Motion detector
- IK10** Índice de protección antivandálico / Impact protection index
- 3401** Simétrica intensiva 27°
- 3402** Simétrica media 55°
- 3403** Simétrica extensiva 78°
- 3405** Asimétrica extensiva
- 3406** Simétrica extensiva 160°
- 81** LED Ambar / Amber 1700K
- 82** LED Ambar / Amber 2200K
- 3390** Protector de sobretensión / Surge protector

Clase energética:

GARANTÍA / **GUARANTEE**: 3 años observando las condiciones de venta de nuestro Catálogo General / *3 years watching to the conditions of sales of our General Catalog.*

FOTOMETRÍAS / PHOTOMETRY

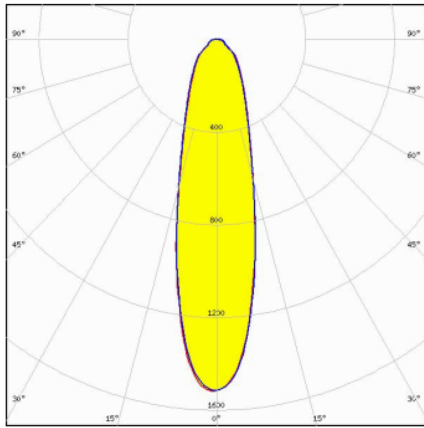

ESTANDAR 120°

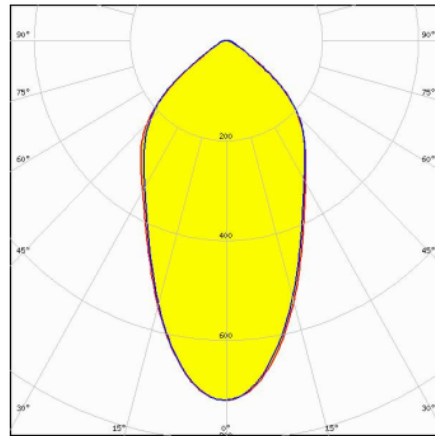

SIMÉTRICA INTENSIVA 27°

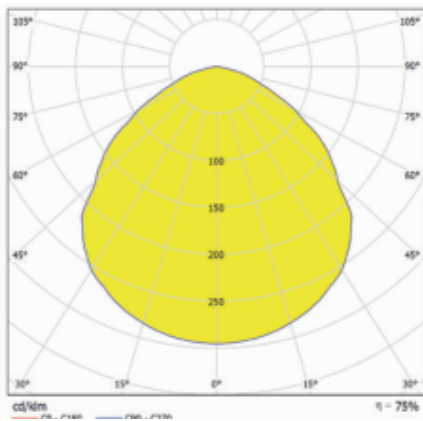

SIMÉTRICA MEDIA 55°

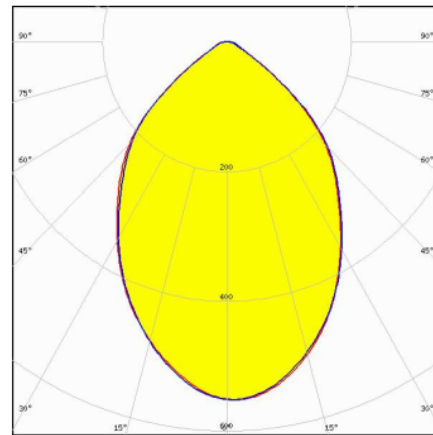

SIMÉTRICA EXTENSIVA 78°

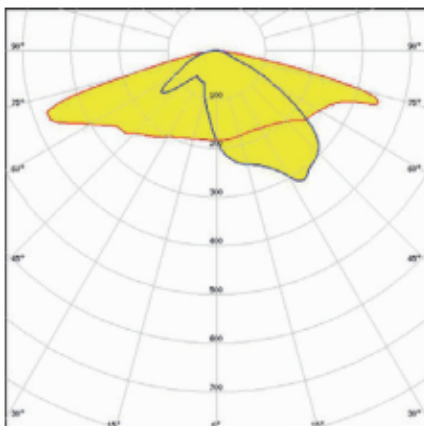

ASIMÉTRICA EXTENSIVA

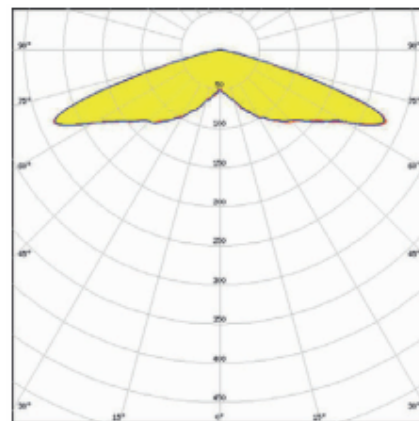

SIMÉTRICA EXTENSIVA 160°

CE **DECLARACIÓN DE CONFORMIDAD**
CONFORMITY DECLARATION

Referencia del producto: **4324 XX 95 Protek Q2 City Optical Duo 2x95W**
Product reference: **4324 XX 95 Protek Q2 City Optical Duo 2x95W**

Secom Iluminación S.L. como fabricante declara que el producto mencionado ha sido fabricado de acuerdo con las directivas europeas que se citan a través del cumplimiento de las siguientes normas:

Secom Iluminacion S.L. as manufacturer, declares that the above mentioned product has been manufactured according to the following European directives and regulations and satisfy the following rules:

Nº	Directiva	Directive
2014/35/UE	Equipo eléctrico para ser utilizado dentro de unos valores de tensión limitados. Directiva de Baja Tensión.	Electrical equipment for use within certain voltage limits. Low Voltage Directive.
Normas / Generic standard: UNE-EN 60598-1:2015+A1:2018 + EN 62262,		
Nº	Directiva	Directive
2014/30/UE	Compatibilidad electromagnética. Directiva EMC.	Electromagnetic compatibility. EMC directive.
Normas / Generic standard: CISPR 15:2018, EN61000-3-2:2019, EN 61000-3-3:2013, EN61547:2020		

Molina de Segura, 1 de Enero de 2020

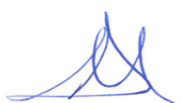

José Antonio Fernández Giménez
RESP. DE DESARROLLO



Sergio Rodríguez Gozálbiz
RESP. DE CALIDAD

Esta declaración certifica el cumplimiento con las directivas mencionadas sin detallar las características. Deben observarse las indicaciones de seguridad indicadas en las instrucciones de uso del producto y que forman parte del suministro.

This declaration certifies compliance with the above directives without detailing the features. Must be observed safety instructions given in the instructions for use of the product and that are part of the supply.