



ESDIUM PRO M1 - 150W - HORIZONTAL  
ESDIUM PRO M1 - 150W - HORIZONTAL  
Ref.: 5300

Lámpara / Lamp: LED Lumileds

Equipos / Equipment: Driver

Wattios / Watt: 150

Tensión de trabajo / Operating voltage: 220-240v 50-60 Hz

Vida útil / Life span: 50000 h.

Temperatura de color / Colour temperature:

3000°K (15300 lum.) 4000°K (16290 lum.) 5000°K (16560 lum.)

Grado de protección / Protection degree: IP66

Índice de reprod. crom. IRC / Chromatic reprod. index CRI: >80

Grado de protección antivandálica / Impact Protection: IK 08

#### DESCRIPCIÓN / DESCRIPTION

Módulo y lira fabricado en aluminio inyectado con recubrimiento de pintura al horno.

Ópticas de 100º, 50º, 41º, 32º, 21º y asimétrica 2 lados incluidas en los módulos LED. Incluye metacrílico protector estanco con protección UV.

Driver IP67 incluido en todos los modelos. Puede suministrarse opcionalmente con driver regulable 1-10V (Ref.- DR), driver regulable Dali (Ref.- DRD) y driver regulable programable (Ref.- DRP).

**Module and bracket made of thermo painted injected aluminum. LED modules include 100º, 50º, 41º, 32º, 21º and asymmetric 2 sides optics. Includes waterproof methacrylate (PMMA) with UV protection. Driver with IP67 included for all models. Optionally supplied with 1-10V dimmable driver (Ref.- DR), Dali dimmable driver (Ref.- DRD) or programmable dimmable driver (Ref.- DRP) and Regulation at the heady (DRC).**

#### INSTALACIÓN / INSTALLATION

Se instala directamente a pared o en poste. Incorpora un conector rápido de alimentación eléctrica de 3 ó 5 polos IP65. (Tornillería no suministrada)

**Directly to wall or column (screws no included). Includes quick connector of 3 or 5 poles IP65.**

#### INCLUYE / INCLUDES

Incluye driver y lámparas LED 150w.

Se suministra de manera estándar con lámpara de 5000°K.

**It includes driver and 150w LED lamps.**

**Standardly supplied with 5000°K LED lamps.**

#### COLORES / COLOURS

58 Gris / Grey

#### DIMENSIONES / MEASURES

Peso / Weight: 9,8 Kg.

Ancho / Width: 247,10 mm.

Largo / Length: 499,23 mm.

Alto / Height: 350,43 mm.

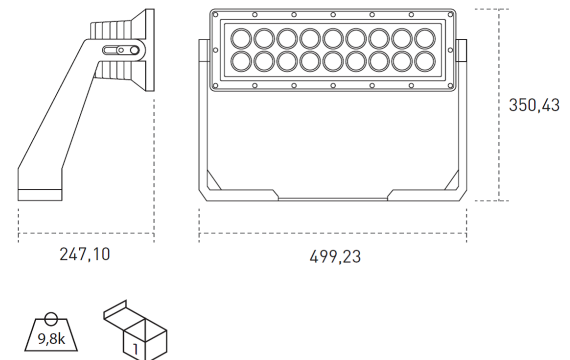

ACCESORIOS / ACCESSORIES

- DR** Driver regulable 1 - 10v / Dimmable driver 1 - 10v
- DRD** Driver regulable Dali / Dimmable driver Dali
- DRP** Driver programable / Programmable driver

- 0** Óptica 100° de apertura / □ Optics 100° opening.
- 1** Óptica simétrica extensiva 41° / Extensive symmetric optics 41°
- 2** Óptica simétrica media 32° / Medium symmetric optics 32°
- 3** Óptica simétrica intensiva 21° / Intensive symmetric optics 21°
- 4** Óptica asimétrica frontal 50° / Frontal asymmetric optics 50°
- 5** Óptica asimétrica 2 lados 120° log. y 40° transversal a 25° / □ Asymmetric optic 2 sides 120° Lengthwise

Clase energetica:

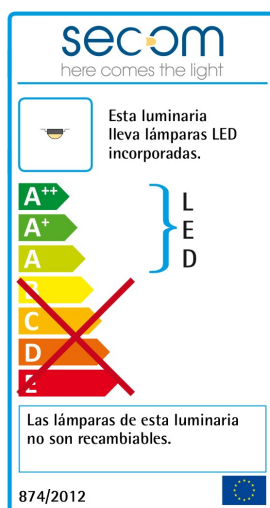

GARANTÍA / **GUARANTEE**: 2 años observando las condiciones de venta de nuestro Catálogo General / 2 years watching to the conditions of sales of our General Catalog.

**FOTOMETRÍAS / PHOTOMETRY**

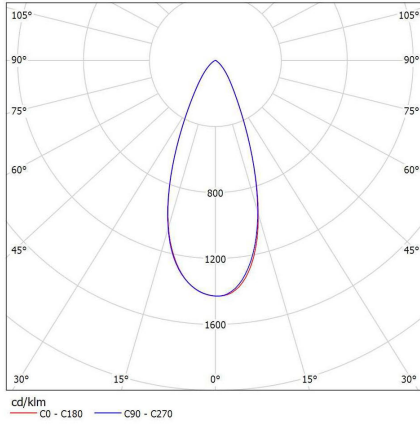

**Óptica 100º apertura / Optics 100º opening**

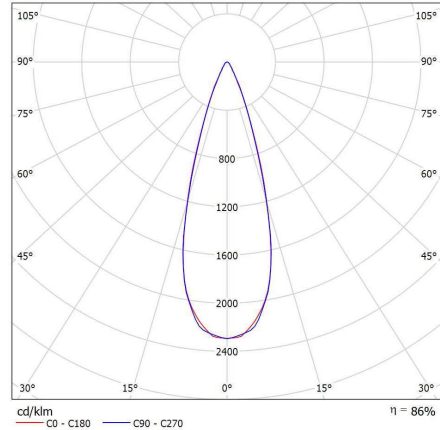

**Óptica simétrica extensiva 41º / Extensive symmetric optics 41º**

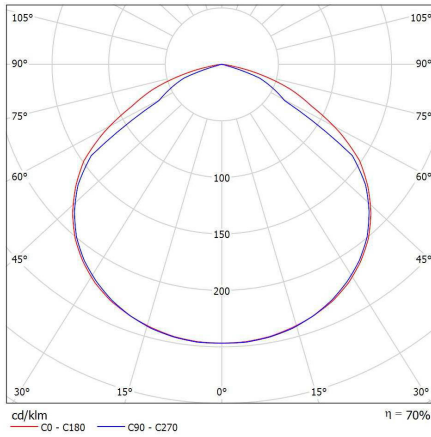

**Óptica simétrica media 32º / Medium symmetric optics 32º**

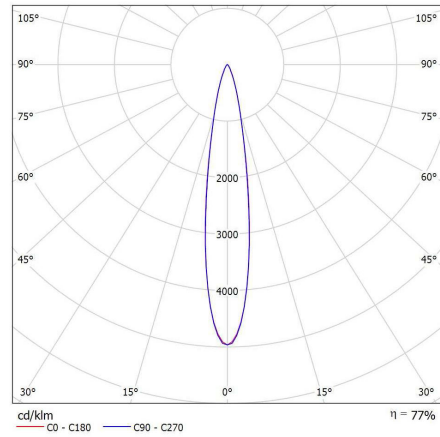

**Óptica simétrica intensiva 21º / Intensive symmetric optics 21º**

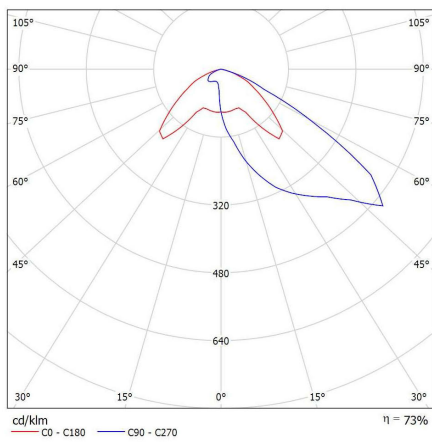

**Óptica asimétrica frontal 50º / Frontal asymmetric optics 50º**

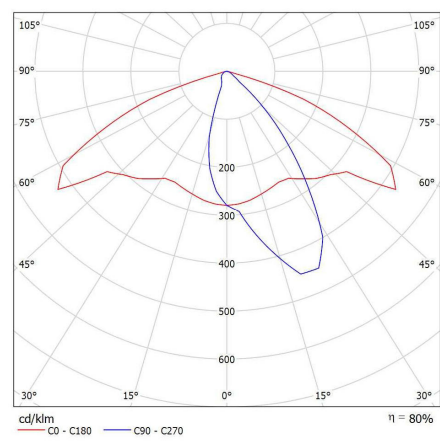

**Óp. asimétrica 2 lados 120º log. y 40º trans. a 25º / Asymmetric optic 2 sides 120º Lengthwise and 40º**

**CE** **DECLARACIÓN DE CONFORMIDAD**  
**CONFORMITY DECLARATION**

Referencia del producto: **5300 Esdium Pro M1 - 150w - Horizontal**  
Product reference: **5300 Esdium Pro M1 - 150w - Horizontal**

**Secom Iluminación S.L.** como fabricante declara que el producto mencionado ha sido fabricado de acuerdo con las directivas europeas que se citan a través del cumplimiento de las siguientes normas:

*Secom Iluminacion S.L. as manufacturer, declares that the above mentioned product has been manufactured according to the following European directives and regulations and satisfy the following rules:*

Nº	Directiva	Directive
2014/35/UE	<b>Equipo eléctrico para ser utilizado dentro de unos valores de tensión limitados.</b>  <b>Directiva de Baja Tensión.</b>	<b>Electrical equipment for use within certain voltage limits.</b>  <b>Low Voltage Directive.</b>
Normas / Generic standard: UNE-EN 60598-2-2:2012, UNE-EN 60598-2-2:2012, UNE-EN 60598-1:09+A1:11:09, UNE-EN 60598-1:2015		
Nº	Directiva	Directive
2014/30/UE	<b>Compatibilidad electromagnética.</b>  <b>Directiva EMC.</b>	<b>Electromagnetic compatibility.</b>  <b>EMC directive.</b>
Normas / Generic standard: EN 55015, EN61000-3-2:2006, EN 61000-3-3:2009		

Molina de Segura, 1 de Enero de 2018



José Antonio Fernández Giménez  
RESP. CONTROL DE CALIDAD



José Eugenio García Díaz  
RESP. DE PRODUCCIÓN



José María Sandoval Barnuevo  
DIRECTOR GENERAL

Esta declaración certifica el cumplimiento con las directivas mencionadas sin detallar las características. Deben observarse las indicaciones de seguridad indicadas en las instrucciones de uso del producto y que forman parte del suministro.

*This declaration certifies compliance with the above directives without detailing the features. Must be observed safety instructions given in the instructions for use of the product and that are part of the supply.*