



DESCRIPCIÓN / DESCRIPTION

Proyector exterior fabricado en aluminio inyectado con recubrimiento de pintura al horno y polímero protector estanco con protección UV.

Opción de Óptica simétrica intensiva para conseguir proyectar la luz a mayor distancia y óptica asimétrica para aumentar el ángulo de apertura y reducir el deslumbramiento. Incluye metacrilato protector estanco con protección UV.

Driver incluido en todos los modelos. Puede suministrarse opcionalmente con driver regulable 1-10V (DR), driver regulable Dali (DRD) y programable (DRPR).

Módulo compuesto por LEDs Osram Duris S5 con una potencia de 70W.

Disponible en 1700K, 3000K, 4000K y 5700K.

Temperatura ambiente min/máx: -30°C/+40°C

Outdoor flood light made of thermo painted injected aluminium and waterproof protective polymer with UV protection.

Option of intensive symmetrical optics to get the light to be projected at a greater distance and asymmetric optics to increase the opening angle and reduce glare. Includes waterproof protective methacrylate with UV protection.

Driver included for all models. Can be supplied with dimmable driver 1-10V (DR and DRP), dimmable driver Dali (DRD) and programmable (DRPR).

Module composed by Osram SLL Osram LED with a total power of 70w.

Available in 1700K, 3000K, 4000K y 5700K.

Environment temperature: -30°C/+40°C

INSTALACIÓN / INSTALLATION

Sobre columna o báculo de Ø60mm.

Column or crosier of Ø60mm.

INCLUYE / INCLUDES

Incluye polímero protector, driver y LED 70W.

Se suministra con lámpara de 5700K

Includes protection glass, driver and 70W LED green lamps.

Standardly supplied with 5700K lamp.

PROTEK Q2 CITY OPTICAL 70W
PROTEK Q2 OPTICAL CITY 70W
Ref.: **4328 XX 70**

Lámpara / Lamp: LED Osram Duris S5

Equipos / Equipment: Driver 700mA

Wattios / Watt: 65W

W/consumo / consumption: 5 W

Tensión de trabajo / Operating voltage: 220-240v 50-60 Hz

Portalámparas / Lampholder: -

Vida útil / Life span: 50.000 h.

Temperatura de color / Colour temperature:

3000K°K (10713 lum.) 4000K°K (11904 lum.) 5700K°K (11904 lum.)

Ángulo de apertura (grados) / Opening angle (degrees):

120° °

Grado de protección / Protection degree: IP65

Índice de reprod. crom. IRC / Chromatic reprod. index CRI: >80

Grado de protección antivandálica / Impact Protection: IK 08

COLORES / COLOURS

01 Blanco / White

02 Negro / Black

58 Gris / Grey

DIMENSIONES / MEASURES

Peso / Weight: 9.7 Kg.

Ancho / Width: 330 mm.

Largo / Length: 429 mm.

Alto / Height: 184 mm.

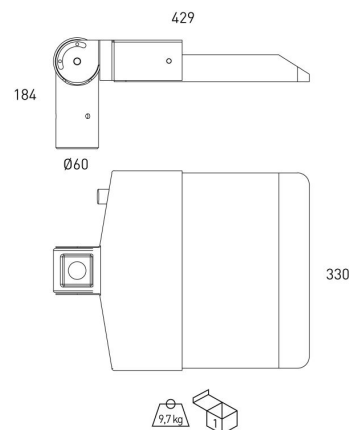

ACCESORIOS / ACCESSORIES

- DR** Driver regulable 1-10v / 1-10v Dimmable driver
- DRD** Driver regulable Dali / Dali Dimmable driver
- DRC** Regulación en cabecera / Cabinet amplitude dimming
- DRPR** Driver programable / Programmable driver
- 4131** Difusor opal / Opal diffuser
- AM** Pintura especial ambiente marino / Special marine environment paint
- DMR8** Regulación en movimiento / Motion detector
- IK10** Índice de protección antivandálico / Impact protection index
- 3401** Simétrica intensiva 27°
- 3402** Simétrica media 55°
- 3403** Simétrica extensiva 78°
- 3405** Asimétrica extensiva
- 3406** Simétrica extensiva 160°
- 81** LED Ambar / Amber 1700K
- 82** LED Ambar / Amber 2200K
- 3390** Protector de sobretensión / Surge protector

Clase energética:



GARANTÍA / GUARANTEE: 3 años observando las condiciones de venta de nuestro Catálogo General / 3 years watching to the conditions of sales of our General Catalog.

FOTOMETRÍAS / PHOTOMETRY

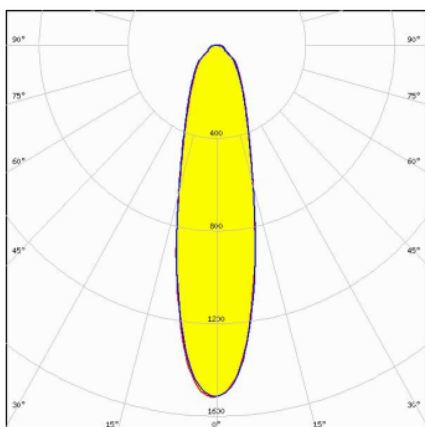

ESTANDAR 120°

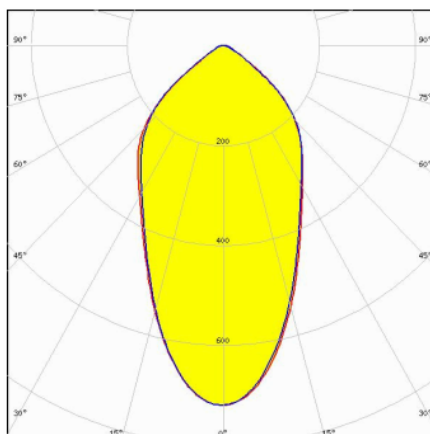

SIMÉTRICA INTENSIVA 27°

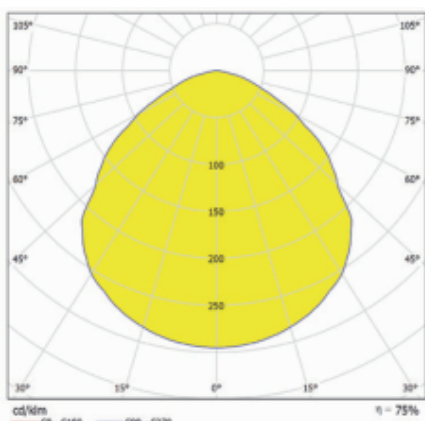

SIMÉTRICA MEDIA 55°

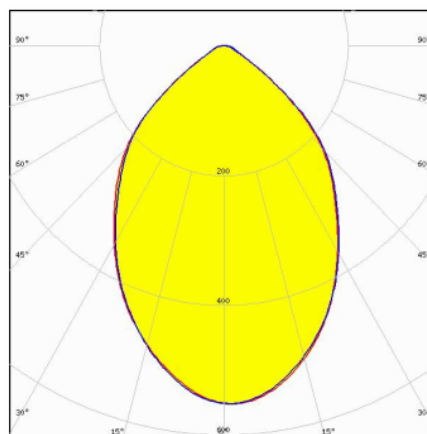

SIMÉTRICA EXTENSIVA 78°

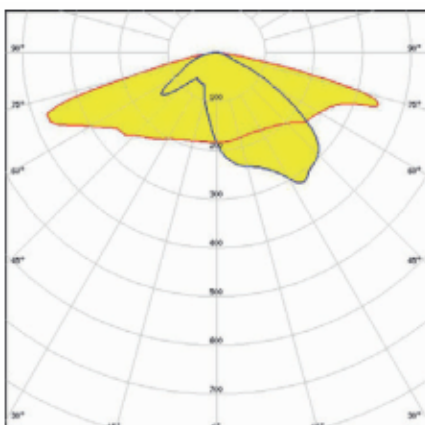

ASIMÉTRICA EXTENSIVA

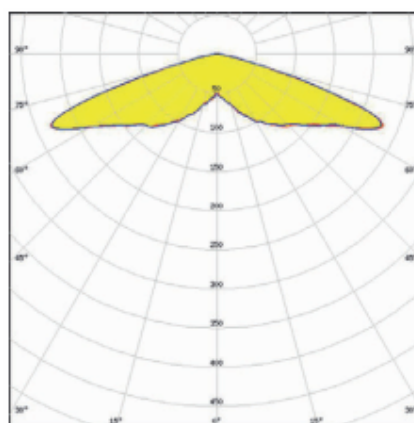

SIMÉTRICA EXTENSIVA 160°

CE **DECLARACIÓN DE CONFORMIDAD**
CONFORMITY DECLARATION

Referencia del producto: **4328 XX 70 Protek Q2 CITY OPTICAL 70W**

Product reference: **4328 XX 70 Protek Q2 OPTICAL CITY 70W**

Secom Iluminación S.L. como fabricante declara que el producto mencionado ha sido fabricado de acuerdo con las directivas europeas que se citan a través del cumplimiento de las siguientes normas:

Secom Iluminacion S.L. as manufacturer, declares that the above mentioned product has been manufactured according to the following European directives and regulations and satisfy the following rules:

Nº	Directiva	Directive
2014/35/UE	Equipo eléctrico para ser utilizado dentro de unos valores de tensión limitados. Directiva de Baja Tensión.	Electrical equipment for use within certain voltage limits. Low Voltage Directive.
Normas / Generic standard: UNE-EN 60598-1:2015+A1:2018 + EN 62262, Normativa de alumbrado público / Street lighting regulations: EN 60598-2-3+A1:A2		
Nº	Directiva	Directive
2014/30/UE	Compatibilidad electromagnética. Directiva EMC.	Electromagnetic compatibility. EMC directive.
Normas / Generic standard: CISPR 15:2018, EN61000-3-2:2019, EN 61000-3-3:2013, EN61547:2020		

Molina de Segura, 1 de Enero de 2020

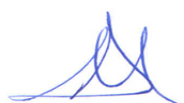

José Antonio Fernández Giménez
RESP. DE DESARROLLO



Sergio Rodríguez Gozálbiz
RESP. DE CALIDAD

Esta declaración certifica el cumplimiento con las directivas mencionadas sin detallar las características. Deben observarse las indicaciones de seguridad indicadas en las instrucciones de uso del producto y que forman parte del suministro.

This declaration certifies compliance with the above directives without detailing the features. Must be observed safety instructions given in the instructions for use of the product and that are part of the supply.